

Серія 4, Вбудовувана морозильна камера, 177.2 x 55.8 см, Плaskий шарнір GIN81VEE0



- Варіозона - оптимальна ергономіка внутрішнього простору морозильного відділення завдяки скляним полицкам та боксам, що легко виймаються.
- Жодних намерзань льоду з технологією NoFrost - забудьте про розморожування
- Контейнер BigBox для продуктів великого розміру
- Інверторний двигун VariInverter: тихий та економний
- Попереджувальний сигнал зі звуком чи світлом, коли дверцята не зачинені або виникає інша помилка.



Клас енергоефективності (Директива (ЄС) 2017/1369): E
 Середнє річне енергоспоживання: 235 кВт·год/рік
 Корисний об'єм морозильних відділів: 212 л
 Рівень шуму: 35 дБ(А) на 1 пВт
 Рівень шуму (клас): В
 Термометр у морозильній камері: Цифровий
 Категорія продукту: Морозильна шафа
 Вбудований / окремостановлюваний прилад: Вбудовувана
 Варіанти дверної панелі: Неможливо
 Система розморожування: Fridge and freezer
 Висота приладу: 1772 мм
 Ширина: 558 мм
 Глибина приладу: 545 мм
 Мін. необхідні розміри ніші для вбудовування (ВхШхГ): 75x560x550 мм
 Розміри приладу в упаковці (ВхШхГ): 1840x610x640 мм
 Вага нетто: 64.4 кг
 Загальна вага: 68.6 кг
 Запобіжник: 10 А
 Частота: 50 Гц
 Довжина кабелю електроживлення: 230 см
 Навішування дверцят: Лівосторонній монтаж з можл. перенавішування
 Розморожування: Automatic
 Попереджувальний сигнал/сигнал про несправності: Візуальний та акустичний
 Блокування дверцят: ні
 Кількість ящиків/кошиків (шт.): 5
 Кількість полиць із відкидними кришками у морозильній камері (шт.): 2
 EAN-код: 4242005422081
 Бренд: Bosch
 Назва продукту / Комерційний код: GIN81VEE0
 Категорія продукту: Морозильна шафа



Серія 4, Вбудовувана морозильна камера, 177.2 x 55.8 см, Плaskий шарнір GIN81VEEO

- Кількість ящиків/кошиків (шт.): 5
- Кількість полиць із відкидними кришками у морозильній камері (шт.): 2
- Кількість лотків для кубиків льоду: 1

Можливість під'єднання до інтернету

Основні моменти

- Розміри (ВхШхГ): 1772x558x545 мм
- Клас енергоефективності (Директива (ЄС) 2017/1369): E
- Без необхідності розморожування
- Корисний об'єм морозильних відділів: 212 л
- Рівень шуму: 35 дБ(А) на 1 пВт
- Утримання температури в разі вимкнення електропостачання (год): 8 год
- Здатність заморожування (4-зірковий відділ) (EU2017/1369): 13,8 кг/24год
- Перелік попереджень: Відкриті дверцята холодильного відділення, Підвищення температури

Загальна інформація

- Основний колір приладу: Не застосовується
- Навішування дверцят: Лівосторонній монтаж з можл. перенавішування
- Тип шарніра: Плaskий шарнір
- Тип ручки дверцят: Без ручки
- Automatic defrosting: No Frost
- Тип керування та сигналізації: Button
- Клас енергоефективності (Директива (ЄС) 2017/1369): E
- Середнє річне енергоспоживання: 235 кВт-год/рік
- Корисний об'єм морозильних відділів: 212 л
- Рівень шуму: 35 дБ(А) на 1 пВт
- Рівень шуму (клас): B
- Кліматичний клас (EU) 2017/1369: Помірний, Розширений помірний, Субтропічний, Тропічний

Розмір та вага

- Розміри (ВхШхГ): 1772x558x545 мм
- Розміри приладу в упаковці (ВхШхГ): 1840x610x640 мм
- Мінімальна висота встановлення: 1775 мм
- Максимальна висота встановлення: 1775 мм
- Мінімальна ширина встановлення: 560 мм
- Максимальна ширина встановлення: 560 мм
- Глибина вбудовування: 550 мм
- Вага нетто: 64,4 кг
- Довжина кабелю електроживлення: 230 см

Специфічні особливості

- Total No Frost
- Велика висувна шухляда в морозильній камері
- Функція швидкого заморожування
- Type of display: 7-сегментний дисплей
- Перелік попереджень: Відкриті дверцята холодильного відділення, Підвищення температури
- Дуже тихі прилади

Заморожування

- Рейтинг: 4
- Утримання температури в разі вимкнення електропостачання (год): 8 год

Серія 4, Вбудовувана морозильна камера, 177.2 x 55.8 см, Плаский шарнір GIN81VEE0

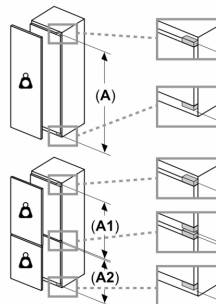
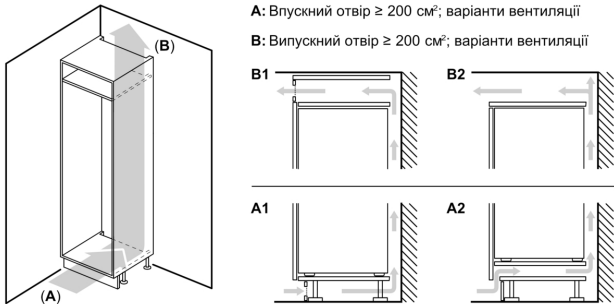

Максимально допустима вага фронтальних елементів блока
 Перевищення допустимої ваги встановлених передніх панелей може призвести до пошкодження та порушення функціональності петель

A: Вага
A: Висота дверцят приладу з урахуванням петель в мм

B: Петля без амортизації, фронтальна частина в кг
C: Петля з амортизацією, фронтальна частина в кг

D: Додаткове можливе навантаження в кг з комплектом для великих навантажень

A	B	C	D
1500-1750	22	22	B+5 / C+5
720-1400	19	19	
A1	15	19	
A2	15	19	

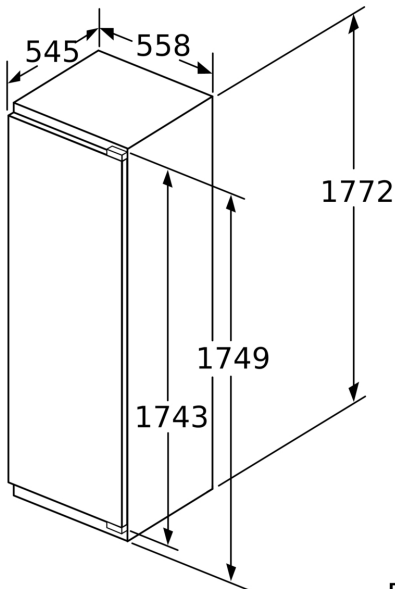

Розміри в мм

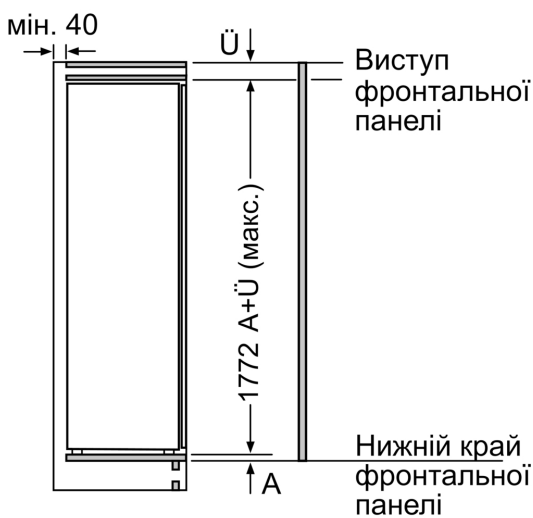
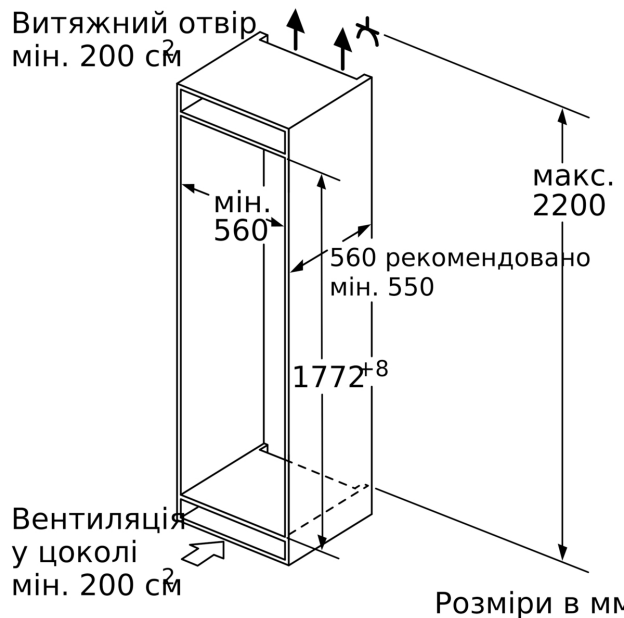

Розміри в мм

Максимально допустима вага фасаду корпусних меблів

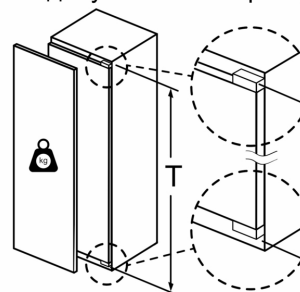

Якщо вага монтованих меблевих дверцят перевищує допустиму, це може призвести до пошкоджень і функціональних порушень петель.

T: вкл. висоту дверцят приладу Петлі в мм:	незатягнута петля, Дверцята в кг:	затягнута петля, Дверцята в кг:
1500-1750	22	22

Розміри в мм
 Рекомендовані розміри зазору
 для плоского шарніра

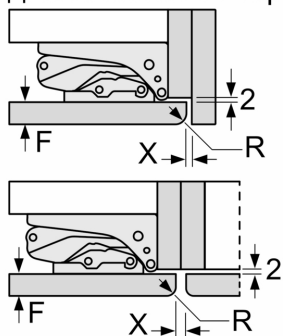

F	R	X
16-19	0-3	2,5
20	0-1	3
	2-3	2,5
21	0-1	3
	2-3	2,5
22	0	4
	1	3,5
	2-3	3

Рекомендується дотримуватися наведе
 у таблиці розмірів зазору, щоб забезпеч
 безперешкодне відкриття дверцят при.
 і уникнути пошкодження кухонних меб.