

**Serie 4, Inbouw
koel-vriescombinatie, 177.2 x 54.1
cm, Vlakscharnier
KIV86SFE0**



De ruime inbouw koel-vriescombinatie met VitaFresh XXL om groente en fruit langer vers te houden.

- **VitaFresh XXL:** de extra ruime koelkastlade met optimale luchtvochtigheid voor groente en fruit.
- **Alarm:** geeft een waarschuwing als de deur niet goed dicht zit.
- **Eco Airflow:** optimale luchtcirculatie en een constant temperatuurniveau in het koelvak.
- **Plateaus van veiligheidsglas:** extra sterke, stabiele plateaus van veiligheidsglas voor het veilig bewaren van al je etenswaren.
- **Ledverlichting:** al je etenswaren perfect zichtbaar.

Energieklasse:E
Gemiddeld energieverbruik:229 kWh/jaar
Volume vriesgedeelte:84 l
Volume koelgedeelte:183 l
Geluidsniveau:35 dB(A) re 1 pW
Geluidsniveauroep:B
Inbouw/vrijstaand:Inbouw
Meubeldeur opties:Niet mogelijk
Hoogte:1772 mm
Breedte:541 mm
Diepte:548 mm
Inbouwafmetingen (hxbxd):1775 x 560 x 550 mm
Nettogewicht:53.4 kg
EAN-code:4242005241941
Minimale smeltveiligheid:10 A
Draairichting deur:Rechts, verwisselbaar
Spanning:220-240 V
Frequentie:50 Hz
Lengte elektriciteits snoer:230.0 cm
Aantal compressoren:1
Aantal afzonderlijke koelsystemen:1
Ventilator vriesgedeelte:Nee
Deurscharnieren verwisselbaar:Ja
Aantal verstelbare draagplateaus in koelgedeelte:3
Flessenrooster:Ja
No Frost:Nee
Type installatie:Volledig geïntegreerd

KSZB6R00 Flessenrooster
KSZGGM00 :



Serie 4, Inbouw koel-vriescombinatie, 177.2 x 54.1 cm, Vlakscharnier KIV86SFE0

De ruime inbouw koel-vriescombinatie met VitaFresh XXL om groente en fruit langer vers te houden.

Prestaties en verbruik:

- Energie efficiëntieklasse: E
- Energie: 229 kWh p/j
- Totale inhoud: 267 liter
- Geluidsniveau: 35 dB

Algemene informatie:

- Geluidsalarm bij open deur
- Elektronische temperatuurregeling met led-indicatie
- Vlakscharniersysteem, geen SoftClose

Koelruimte:

- Netto inhoud koelruimte: 183 liter
- SuperKoelen met automatische uitschakeling
- 4 veiligheidsglas plateaus, waarvan 3 in hoogte verstelbaar
- Ledverlichting in koelgedeelte
- Verchroomd flessenrooster

Vershoudsysteem:

- 1 VitaFresh-lade met luchtvochtigheidsregeling: groente en fruit blijven langer vers en vitaminerijk.

4-Sterren vriesruimte:

- Netto inhoud vriesruimte: 84 liter
- SuperVriezen
- 3 transparante vriesladen
- Invriescapaciteit: 4.2 kg per 24 uur
- Bewaartijd bij storing: 9 uur

Technische specificaties:

- Inbouwmaten (hxbxd):
- 177.5 x 56 x 55 cm
- Afmetingen (hxbxd):
- 177 x 54 x 55 cm
- Klimaatklasse: SN-ST
- Draairichting deur rechts, verwisselbaar
- Netspanning 220 - 240 V

Toebehoren:

- ijsblokjesvorm

Serie 4, Inbouw
koel-vriescombinatie, 177.2 x 54.1
cm, Vlakscharnier
KIV86SFE0

Afmeting in mm

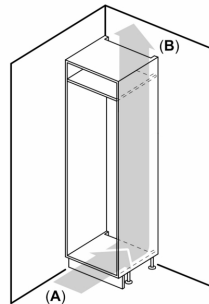
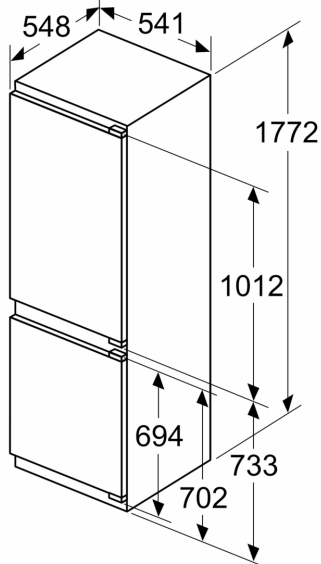

A: Air inlet $\geq 200 \text{ cm}^2$; Ventilation options
 B: Air outlet $\geq 200 \text{ cm}^2$; Ventilation options

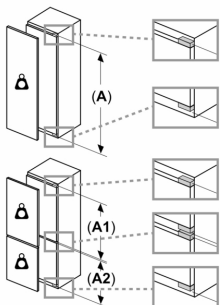
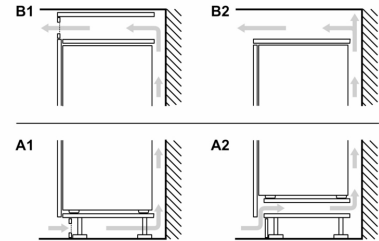

Maximaal toegestaan gewicht van de fronten van de eenheden

Gemonteerde fronten van eenheden die het toegestane gewicht overschrijden kunnen schade veroorzaken en resulteren in functionele beperkingen van de scharnieren

Δ Gewicht
 A: Hoogte van de apparaatdeur inclusief scharnieren in mm
 B: Ongedempt scharnier, eenheidfront in kg

C: Gedempt scharnier, front van de eenheid in kg

D: Aanvullende mogelijke belasting in kg met heavy load set

	A	B	C	D
1500-1750	22	22		
720-1400	19	19		
A1	15	19		B+5 / C+5
A2	15	19		

Afmeting in mm

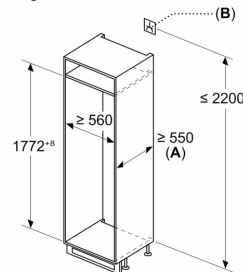

A: ≥ 560 mm (aanbevolen)
 B: Stopcontact

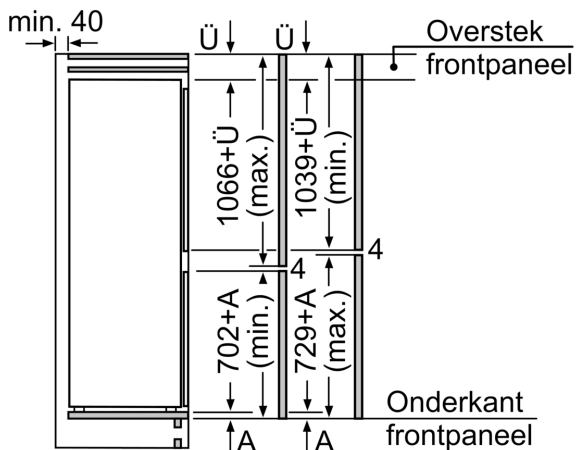

Afmeting in mm

Aanbeveling tussenruimtes voor vlakscharnier

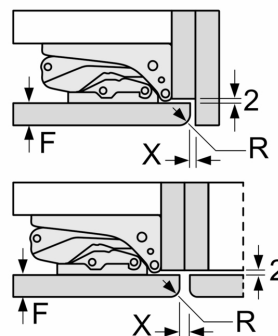

	F	R	X
16-19	0-3	2,5	
20	0-1	3	
	2-3	2,5	
21	0-1	3	
	2-3	2,5	
22	0	4	
	1	3,5	
	2-3	3	

De aangegeven meubeldeurmaten gelden voor een deurnaad van 4 mm.

Afmeting in mm

De in de tabel aanbevolen tussenruimtes moeten worden aangehouden, om een botsingsvrije opening van de apparaatdeuren te waarborgen en beschadiging aan keukenmeubels te vermijden.