

N 30, INBOUW KOEL-VRIESCOMBINATIE, 177.2 X  
54.1 CM, VLAKSCHARNIER  
KI7861FE0



KS6BORZO :  
KS9E0FZO : Neff FlexCooling accessoire  
KSGG0MZ0 :

Deze ruime inbouw koel-vriescombinatie met No Frost hoeft nooit ontdooid te worden.

- ✓ Fresh Safe: de flexibele vershoudlade voor verse groente en fruit.
- ✓ Eco Air Flow: gelijkmatig verdeelde luchtcirculatie voor een constante temperatuur en razendsnelle koeling.
- ✓ Veiligheidsglas: onze plateaus dragen met gemak de etenswaren die jij wilt bewaren.
- ✓ Ledverlichting: aangenaam helder licht in de hele koelkast dankzij duurzame ledverlichting.
- ✓ No Frost: je vriezer ontdooien is verleden tijd.

Energieklasse: .....E  
 Gemiddeld energieverbruik: ..... 234 kWh/jaar  
 Volume vriesgedeelte: ..... 176 l  
 Volume koelgedeelte: ..... 184 l  
 Geluidsniveau: ..... 35 dB(A) re 1 pW  
 Geluidsniveaurooster: .....B  
 Installatietype: .....Inbouw  
 Meubelkeur opties: ..... Niet mogelijk  
 Hoogte: ..... 1772 mm  
 Breedte: ..... 541 mm  
 Diepte: ..... 548 mm  
 Inbouwafmetingen (hxbxd): ..... 1775 x 560 x 550 mm  
 Nettogewicht: ..... 53.2 kg  
 EAN-code: ..... 4242004275831  
 Minimale smeltveiligheid: ..... 10 A  
 Draairichting deur: .....Rechts, verwisselbaar  
 Spanning: ..... 220-240 V  
 Frequentie: ..... 50 Hz  
 Lengte elektriciteitsnoer: ..... 230.0 cm  
 Aantal compressoren: ..... 1  
 Aantal afzonderlijke koelsystemen: ..... 1  
 Ventilator vriesgedeelte: ..... Nee  
 Deurscharnieren verwisselbaar: .....Ja  
 Aantal verstelbare draagplateaus in koelgedeelte: .....3  
 Flessenrooster: ..... Nee  
 No Frost: .....Vriezer  
 Type installatie: .....Volledig geïntegreerd



N 30, INBOUW KOEL-VRIESCOMBINATIE, 177.2 X  
54.1 CM, VLAKSCHARNIER  
KI7861FEO

**Prestaties en verbruik:**

- Energie efficiëntieklasse: E
- Energie: 234 kWh p/j
- Totale inhoud: 260 liter
- Geluidsniveau: 35 dB

**Algemene informatie:**

- Optisch en akoestisch waarschuwingssysteem met memory-functie bij temperatuurstijging
- Elektronische temperatuurregeling met led-indicatie

**Koelruimte:**

- Netto inhoud koelruimte: 184 liter
- Super Cooling met automatische uitschakeling
- 4 veiligheidsglasplateaus, waarvan 3 in hoogte verstelbaar
- 3 Deurvakken
- Ledverlichting in koelgedeelte

**Vershoudsysteem:**

- Fresh Safe-lade: de beste plaats om groente en fruit veilig op te bergen.

**4-Sterren vriesruimte:**

- Netto inhoud vriesruimte: 76 liter
- No Frost: nooit meer ontdooien
- Super Freeze
- 3 Transparante vrieslades
- Invriescapaciteit: 4 kg per 24 uur
- Bewaartijd bij storing: 10 uur

**Technische specificaties:**

- Inbouwmaten (hxbxd):
- 177.5 x 56 x 55 cm
- Afmetingen (hxbxd):
- 177 x 54 x 55 cm
- Klimaatklasse: SN-ST
- Draairichting deur(en) rechts, verwisselbaar
- Netspanning 220 - 240 V
- Lengte voedingskabel: 230 cm

**Toebehoren:**

- ijsblokjesvorm

N 30, INBOUW KOEL-VRIESCOMBINATIE, 177.2 X  
54.1 CM, VLAKSCHARNIER  
K17861FE0

Afmeting in mm

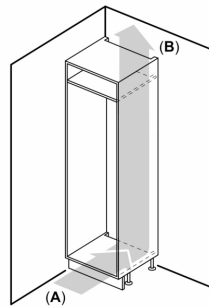
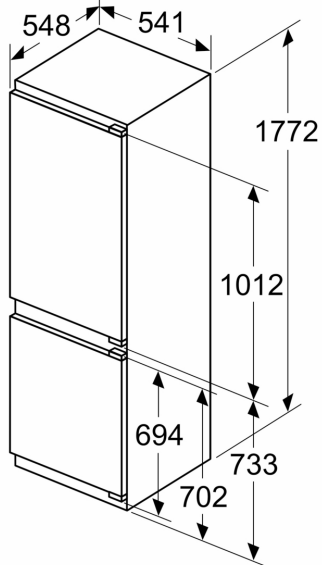

A: Air inlet  $\geq 200 \text{ cm}^2$ ; Ventilation options  
B: Air outlet  $\geq 200 \text{ cm}^2$ ; Ventilation options

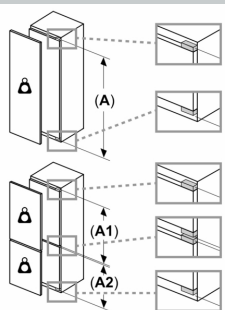
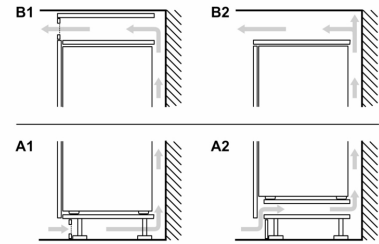

Maximaal toegestaan gewicht van de fronten van de eenheden

Gemonteerde fronten van eenheden die het toegestane gewicht overschrijden kunnen schade veroorzaken en resulteren in functionele beperkingen van de scharnieren

Δ Gewicht

A: Hoogte van de apparaatdeur inclusief scharnieren in mm

B: Ongedempt scharnier, eenheidfront in kg

C: Gedempt scharnier, front van de eenheid in kg

D: Aanvullende mogelijke belasting in kg met heavy load set

A	B	C	D
1500-1750	22	22	
720-1400	19	19	B+5 / C+5
A1	15	19	
A2	15	19	

Afmeting in mm

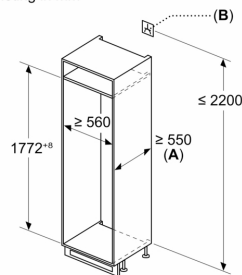

A:  $\geq 560 \text{ mm}$  (aanbevolen)

B: Stopcontact

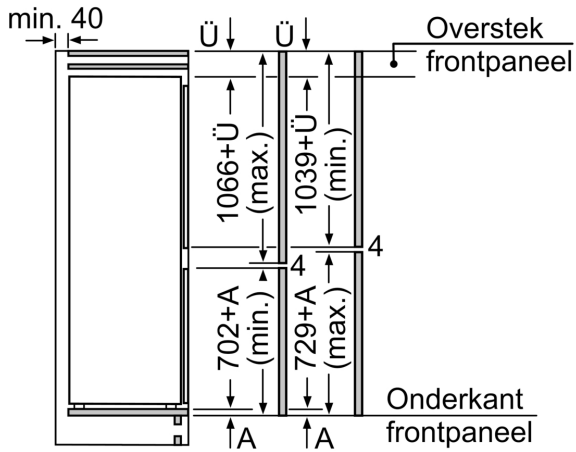

De aangegeven meubeldeurmaten gelden voor een deurnaad van 4 mm.

Afmeting in mm

Afmeting in mm  
Aanbeveling tussenruimtes voor vlakscharnier

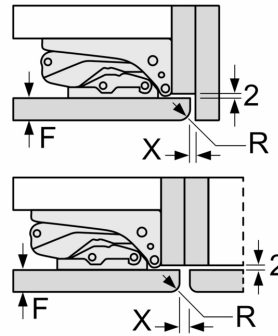

F	R	X
16-19	0-3	2,5
20	0-1	3
	2-3	2,5
21	0-1	3
	2-3	2,5
22	0	4
	1	3,5
	2-3	3

De in de tabel aanbevolen tussenruimtes moeten worden aangehouden, om een botsingsvrije opening van de apparaatdeuren te waarborgen en beschadiging aan keukenmeubels te vermijden.