

**Serija 4, Įmontuojamasis  
šaldytuvas-šaldiklis su šaldiklio  
skyriumi apačioje, 177.2 x 54.1 cm,  
flat hinge  
KIV87SFE0**



**Papildomi priedai**

KSZB6R00 :  
KSZGGM00 :

**Erdviame integruotame  
šaldytuve-šaldiklyje su sistema VitaFresh  
XXL maistas ilgiau išlieka šviežias.**

- **„VitaFresh XXL“:** itin didelis kontroliuojamo klimato šaldytuvo stalčius vaisiams ir daržovėms.
- **„Eco Airflow“:** optimali oro cirkuliacija ir pastovi temperatūra vėsinimo skyriuje.
- **Itin stabilūs durelių dėklai:** ypač aukšti ir universalūs, todėl yra daugiau vietos ir užtikrinamas stabilumas.
- **LED apšvietimas:** tolygiai, be atspindžių apšviestas šaldytuvo vidus visą eksploatacijos laikotarpį.
- **„Low Frost“:** mažiau kaupiasi ledas, tad rečiau reikia atitirpinti – taupykite laiką ir energijos sąnaudas.

**Techniniai duomenys**

Energijos vartojimo efektyvumo klasė :	..... E
Vidutinės metinės energijos sąnaudos kilovatvalandėmis per metus (kWh/m.) (ES) 2017/1369:	.....216 kWh/annum
Užšalimo temperatūros kamerų tūrių suma:	..... 70 l
Atšaldymo kamerų tūrių suma:	.....200 l
Ore sklaidžiamas akustinis triukšmas:	..... 35 dB(A) re 1 pW
Ore sklaidžiamo akustinio triukšmo klasė:	.....B
Montuojamas / Laisvai statomas:	.....Įmontuojama
Durelių panelio pakeitimo galimybė:	..... Negalima
Aukštis:	..... 1772 mm
Plotis:	.....541 mm
Gaminio gylis:	..... 548 mm
Montavimo angos dydis (A x P x G):	..... 1775.0 x 560 x 550 mm
Svoris neto:	..... 53.6 kg
Srovė:	..... 10 A
Durelių lankstas:	..... dešinėje, grįžtamasis
Įtampa:	.....220-240 V
Dažnis:	..... 50 Hz
Elektros laidos ilgis:	..... 230.0 cm
Kompresorių skaičius:	..... 1
Atskirai valdomų šaldymo sistemų skaičius:	..... 1
Vidinis ventiliatorius:	..... Ne
Keičiama durelių tvirtinimo pusė:	..... Taip
Reguliuojamo aukščio lentynėlių skaičius šaldytuvo skyriuje (vnt):	... 4
Butelių laikiklis:	.....Taip
Bešerkšnė sistema:	.....Ne
Montavimo tipas:	..... Pilnai įmontuojamos



**Serija 4, Įmontuojamasis  
šaldytuvas-šaldiklis su šaldiklio  
skyrumi apačioje, 177.2 x 54.1 cm,  
flat hinge  
KIV87SFE0**

**Montavimas**

**Bendroji informacija**

- Bendras tūris: 270
- Temperatūros kilimo laikas: 12

**Erdviame integruotame  
šaldytuve-šaldiklyje su sistema VitaFresh  
XXL maistas ilgiau išlieka šviežias.**

**Energijos suvartojimas**

**Dizainas**

- LED vidaus apšvietimas šaldytuvo skyriuje

**Komfortas ir saugumas**

- Elektroninis temperatūros reguliavimas, LED indikacija
- Šaldytuvo jungiklis „Super: Su automatinio išsijungimu
- Rankinis ir automatinis įjungimas / išjungimas
- Akustinė šaldytuvo durelių įspėjimo sistema

**Šaldytuvo skyrius**

- 5 perkliamos nedūžtančio stiklo lentynėlės, iš jų 4 reguliuojamo aukščio
- 1 durelių lentynėlės
- 4 durelių lentynėlės
- Chromuotos butelių grotelės

**Šviežumo sistema**

- 1 VitaFresh stalčius su drėgmės kontrole - Vaisiai ir daržovės išlieka švieži ir išsaugo vitaminus ilgiau.

**Šaldiklio zona**

- Low Frost
- Permatomi šaldiklio stalčiai: 2, iš kurių dideli stalčiai: 1 BigBox

**Matmenys**

- Prietaiso matmenys: A 177 x P 54 x G 55 cm
- Nišos matmenys (A x P x G): 177.5 x 56 x 55

**Techninė informacija**

- Durų tvirtinimo pusė
- Įtampa: 220 - 240 V

**Priedai**

- 2 šalčio akumulatoriai

**Specialios parinktys jūsų valstybei**

- Pagal standartinio 24 valandų testo rezultatus. Sąnaudos gali skirtis priklausomai nuo prietaiso būklės / pozicijos.
- Energijos klasė: E
- Metinis energijos suvartojimas: 216
- Grynasis šaldytuvo tūris: 200
- Grynasis šaldiklio tūris: 70
- Grynasis 4\* skyrių tūris: 70
- Šaldymo našumas, 24 val.: 3.2
- Triukšmo lygis ir klasė: 35 , B
- Klimato klasė: SN-ST
- Užšaldymo funkcija: taip

**Aplinka ir saugumas**

**Serija 4, Įmontuojamasis  
šaldytuvas-šaldiklis su šaldiklio  
skyrumi apačioje, 177.2 x 54.1 cm,  
flat hinge  
KIV87SFE0**

matmenys mm

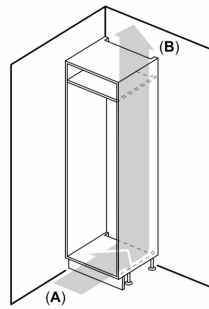
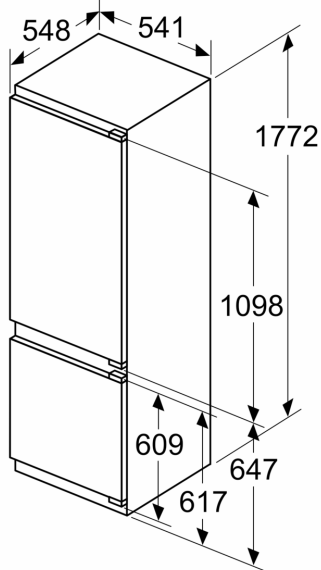

A: Air inlet  $\geq 200 \text{ cm}^2$ ; Ventilation options  
B: Air outlet  $\geq 200 \text{ cm}^2$ ; Ventilation options

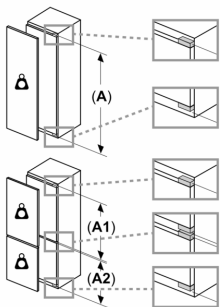
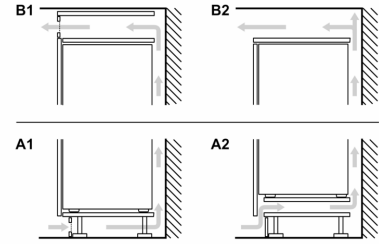

**Didžiausias leistinas įrenginio priekinių dalių svoris**

Sumontavus priekines dalis, kurių svoris didesnis už leistiną, gali sugesti ir tinkamai neveikti lankstai

Δ Svoris

A: Įrenginio durelių aukštis, įskaitant lankstus, mm

B: Lankstas su stabdžiu, įrenginio priekinė dalis, kg

C: Lankstas su stabdžiu, įrenginio priekinė dalis, kg

D: Papildoma galima aprova su didelės apkrovos rinkiniu, kg

	A	B	C	D
1500-1750	22	22	22	
720-1400	19	19	19	B+5 / C+5
A1	15	19	19	
A2	15	19	19	

Oro ištraukimo  
anga min.  
 $200 \text{ cm}^2$

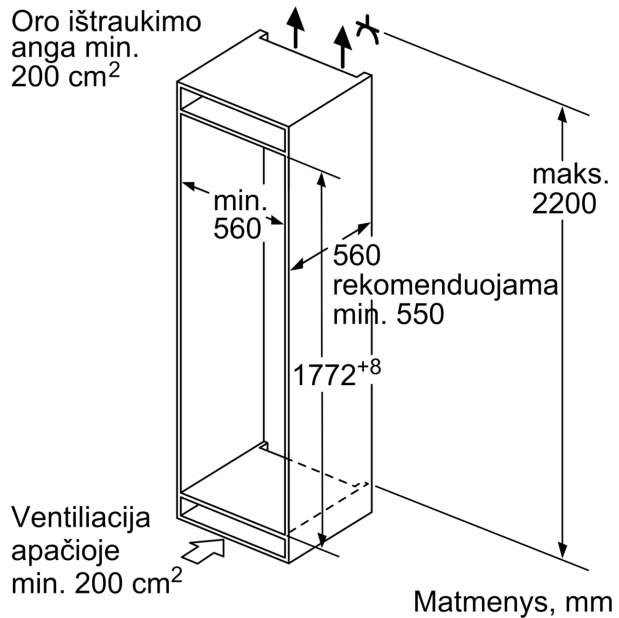

Matmenys, mm

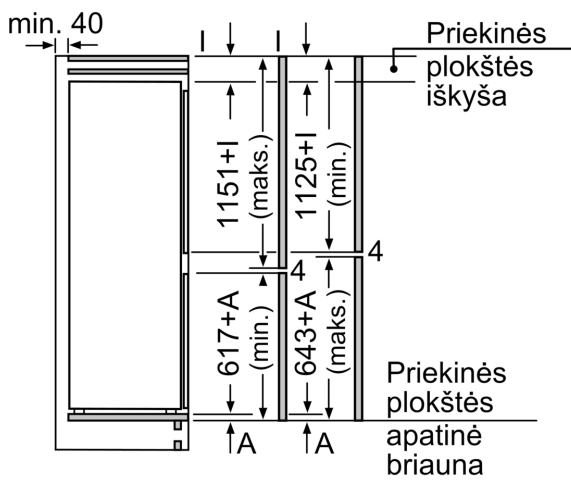

Baldų durų matmenys nurodyti 4 mm durų siūlei.

Matmenys, mm

Matmenys, mm  
Rekomenduojami tarpo matmenys plokščiajam lankstui

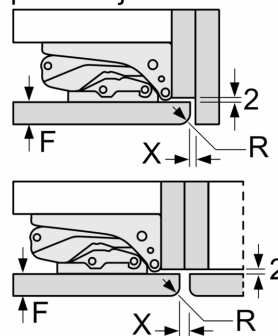

F	R	X
16-19	0-3	2,5
20	0-1	3
	2-3	2,5
21	0-1	3
	2-3	2,5
22	0	4
	1	3,5
	2-3	3

Būtina laikytis lentelėje pateiktų rekomenduojamų tarpo matmenų, kad įrenginio durelių atidarymui niekas nekliudytų ir nebūtų apgadinti virtuvės baldai.