

**Serie 4, Ugradbeni hladnjak sa zamrzivačem na dnu, 177.2 x 54.1 cm, fiksna šarka KIV86VFE1**



- **LED osvjetljenje:** jednakomjerno osvijetli hladnjak za vrijeme cijelog životnog vijeka uređaja.
- **Low Frost:** odmrzavajte zamrzivač rjeđe zahvaljujući slabijem stvaranju nakupina leda. Tako ova značajka štedi vaše vrijeme, ali i električnu energiju.
- **Eco Airflow:** optimalna cirkulacija zraka i stalna razina temperature u rashladnom prostoru.
- **Izuzetno stabilne police na vratima:** dodatna visina i fleksibilnost za više prostora i stabilnosti.

Razred energetske učinkovitosti: ..... E  
 Prosječna godišnja potrošnja energiju u kilovat satima godišnje (kWh/god): .....229 kWh/god  
 Zbroj zapremnina zamrznutih odjeljaka: .....84 l  
 Zbroj zapremnina odjeljaka hlađenja: .....183 l  
 Emisija buke koja se prenosi zrakom: ..... 35 dB(A) re 1 pW  
 Razred emisije buke koja se prenosi zrakom: .....B  
 Ugradbeni / samostojeći: ..... Ugradbeni  
 Opcije za ploču vrata: .....ukrasna letvica nije dobavljiva  
 Visina: ..... 1772 mm  
 Širina: ..... 541 mm  
 Dubina proizvoda: ..... 548 mm  
 Potrebna veličina niše za ugradnju (VxŠxD): ..1775.0 x 560 x 550 mm  
 Neto težina: ..... 53.2 kg  
 Struja: ..... 10 A  
 Položaj vrata: ..... Desno reverzibilno  
 Napon: ..... 220-240 V  
 Frekvencija: .....50 Hz  
 Dužina kabela za napajanje: .....230.0 cm  
 Broj kompresora: ..... 1  
 Broj nezavisnih rashladnih sustava: .....1  
 Unutrašnji ventilator: ..... Ne  
 Reverzibilni položaj vrata: ..... Da  
 Broj podesivih policia u pretincu hladnjaka: ..... 3  
 Police za boce: ..... Da  
 Sustav protiv zaleđivanja: ..... Ne  
 Način ugradnje: .....Potpuno ugradbeni



KSZB6R00 :  
 KSZGGM00 :

## **Serie 4, Ugradbeni hladnjak sa zamrzivačem na dnu, 177.2 x 54.1 cm, fiksna šarka KIV86VFE1**

---

### **Učinkovitost i potrošnja**

#### **DIZAJN**

- LED osvjetljenje hladnjaka

#### **UDOBNOST**

- Elektronička regulacija temperature s LED prikazom
- Super zamrzavanje sa automatikom
- Akustički signal upozorenja kod otvorenih vrata

#### **Dio za hlađenje**

- Broj površina za odlaganje od sigurnosnog stakla: 4, od toga podesive po visini: 3
- Broj policica za odlaganje u vratima: 1
- Broj policica za odlaganje u vratima: 3

#### **Svježina**

- VitaFresh ladica s podešavanjem vlažnosti - voće i povrće ostaju duže svježiji

#### **Dio za zamrzavanje**

- Low Frost
- Br. prozirnih ladica za zamrzavanje: 3, od toga 1 BigBox

#### **Dimenzije**

- Dimenzije (V x Š x D): 177 x 54 x 55 cm
- Ugradbene dimenzije (V x Š x D): 177.5 x 56 x 55 cm

#### **Tehničke informacije**

- Desno otvaranje vrata, podesivo
- Napon: 220 - 240 V V

#### **Pribor**

- 3 x Posuda za jaja, 1 x Posuda za ledene kocke

#### **Osnovne informacije**

- Razred energetske učinkovitosti (EU19\_EEK\_D): E
- Ukupna neto zapremnina aparata (l): 267 l
- Neto kapacitet hladnjaka (l): 183 l
- Neto kapacitet zamrzivača (l): 84 l
- Kapacitet zamrzavanja (kg/24h) : 4.2 kg
- Prosječna godišnja potrošnja energije: 229 kWh/god
- Klimatski razred: SN-ST
- Razina buke: 35 dB
- Vrijeme rasta temperature (h): 9 h

**Serie 4, Ugradbeni hladnjak sa zamrzivačem na dnu, 177.2 x 54.1 cm, fiksna šarka KIV86VFE1**

mjere u mm

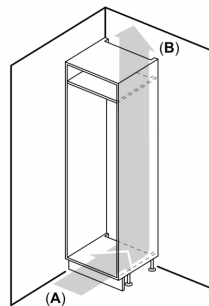
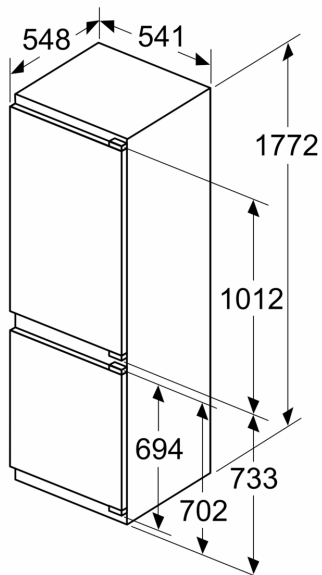

A: Air inlet  $\geq 200 \text{ cm}^2$ ; Ventilation options  
B: Air outlet  $\geq 200 \text{ cm}^2$ ; Ventilation options

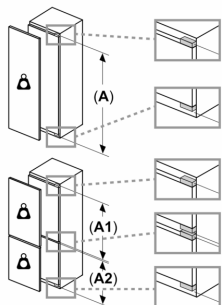
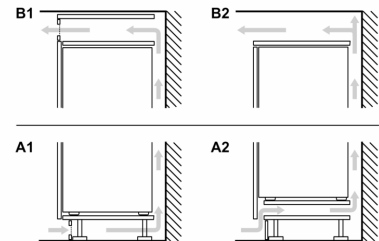

**Maksimalna dopuštena težina prednjih dijelova jedinice**

**jedinice**

Postavljeni prednji dijelovi jedinice koji prelaze dopuštenu težinu mogu prouzročiti štetu i dovesti do funkcionalnog oštećenja šarki

Δ Težina

A: Visina vrata uređaja uključujući šarke u mm

B: Šarka bez mogućnosti mekog zatvaranja, prednji dio jedinice u kg

C: Šarka za meko zatvaranje, prednji dio jedinice u kg

D: Moguće dodatno opterećenje u kg s vrlo teškim kompletom

A	B	C	D
1500-1750	22	22	
720-1400	19	19	B+5 / C+5
A1	15	19	
A2	15	19	

Izlaz zraka  
min.  $200 \text{ cm}^2$

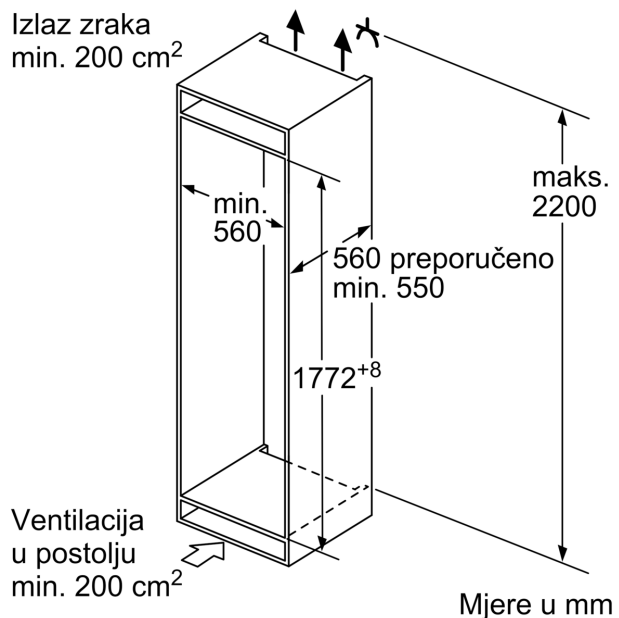

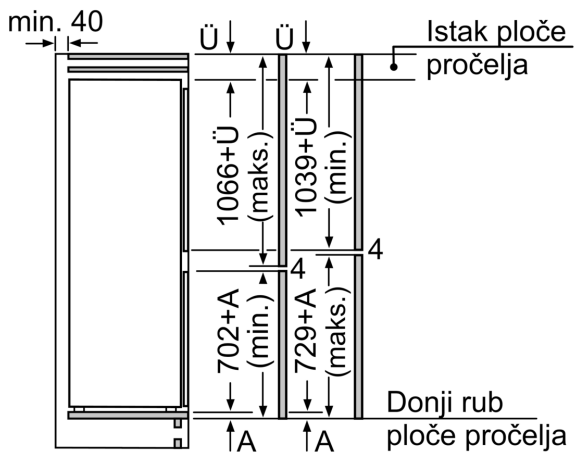

Navedene mjere vrata elementa vrijede za procjep vrata od 4 mm.

Mjere u mm

Mjere u mm  
Preporučene dimenzije otvora za ravnu prirubnicu

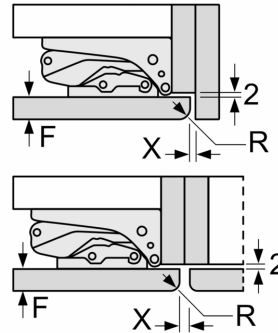

F	R	X
16-19	0-3	2,5
20	0-1	3
	2-3	2,5
21	0-1	3
	2-3	2,5
22	0	4
	1	3,5
	2-3	3

Preporučene dimenzije otvora iz tablice moraju se poštivati kako bi se omogućilo nesmetano otvaranje vrata i izbjeglo oštećenje namještaja.