

Serie 4, Ugradbeni hladnjak sa zamrzivačem na dnu, 177.2 x 54.1 cm, fiksna šarka KIN86VFE0



- VariInverter djeluje tako da se prilagođava promjenama temperatura unutar i izvan hladnjaka i količini hrane u hladnjaku te pruža optimalnu djelotvornost* tijekom naponskih kolebanja.
- LED osvjetljenje: jednakomjerno osvijetli hladnjak za vrijeme cijelog životnog vijeka uređaja.
- Inteligentna inverterska tehnologija osigurava stabilnu kontrolu temperature i učinkovite performanse.
- Eco Airflow: optimalna cirkulacija zraka i stalna razina temperature u rashladnom prostoru.
- Izuzetno stabilne police na vratima: dodatna visina i fleksibilnost za više prostora i stabilnosti.



Razred energetske učinkovitosti:	E
Prosječna godišnja potrošnja energiju u kilovat satima godišnje (kWh/god):	234 kWh/god
Zbroj zapremnina zamrznutih odjeljaka:	76 l
Zbroj zapremnina odjeljaka hlađenja:	184 l
Emisija buke koja se prenosi zrakom:	35 dB(A) re 1 pW
Razred emisije buke koja se prenosi zrakom:	B
Ugradbeni / samostojeći:	Ugradbeni
Opcije za ploču vrata:	ukrasna letvica dobavljiva
Visina:	1772 mm
Širina:	541 mm
Dubina proizvoda:	548 mm
Potrebna veličina niše za ugradnju (VXŠXD): ..1775.0 x 560 x 550 mm	
Neto težina:	54.5 kg
Struja:	10 A
Položaj vrata:	Desno reverzibilno
Napon:	220-240 V
Frekvencija:	50 Hz
Dužina kabela za napajanje:	230.0 cm
Broj kompresora:	1
Broj nezavisnih rashladnih sustava:	1
Unutrašnji ventilator:	Ne
Reverzibilni položaj vrata:	Da
Broj podesivih police u pretincu hladnjaka:	3
Police za boce:	Da
Sustav protiv zaleđivanja:	No frost
Način ugradnje:	Potpuno ugradbeni

KSZB6R00 :
KSZGGM00 :



Serie 4, Ugradbeni hladnjak sa zamrzivačem na dnu, 177.2 x 54.1 cm, fiksna šarka KIN86VFEO

- easy Installation - jednostavna instalacija

Učinkovitost i potrošnja

- Razred energetske učinkovitosti (EU19_EEK_D): E
- Ukupna neto zapremina aparata (l): 260 l
- Neto kapacitet hladnjaka (l): 184 l
- Neto kapacitet zamrzivača (l): 76 l
- Kapacitet zamrzavanja (kg/24h) : 4 kg
- Prosječna godišnja potrošnja energije: 234 kWh/god
- Klimatski razred: SN-ST
- Razina buke: 35 dB
- Vrijeme rasta temperature (h): 10 h

DIZAJN

- LED osvjetljenje hladnjaka

UDOBNOST

- Elektronička regulacija temperature s LED prikazom
- No
- Super zamrzavanje sa automatikom
- Optički i akustički sistem upozoravanja kod otvorenih vrata

Dio za hlađenje

- Broj površina za odlaganje od sigurnosnog stakla: 4, od toga podesive po visini: 3
- Broj polica za odlaganje u vratima: 1
- Broj polica za odlaganje u vratima: 3

Svježina

- VitaFresh ladica s podešavanjem vlažnosti - voće i povrće ostaju duže svježiji

Dio za zamrzavanje

- NoFrost
- Broj prozirnih prečinaca za zamrzavanje: 3

Dimenzije

- Dimenzije (V x Š x D): 177 x 54 x 55 cm
- Ugradbene dimenzije (V x Š x D): 177.5 x 56 x 55 cm

Tehničke informacije

- Desno otvaranje vrata, podesivo
- Napon: 220 - 240 V V

Pribor

- 3 x Posuda za jaja, 1 x Posuda za ledene kocke
- Procjena temeljena na rezultatima standardnih testova za 24 sata. Stvarna potrošnja energije ovisit će o načinu upotrebe uređaja

Osnovne informacije

**Serie 4, Ugradbeni hladnjak sa
zamrzivačem na dnu, 177.2 x 54.1
cm, fiksna šarka
KIN86VFE0**

mjere u mm

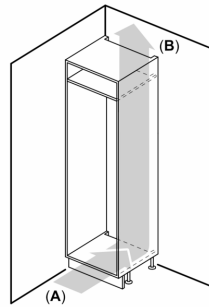
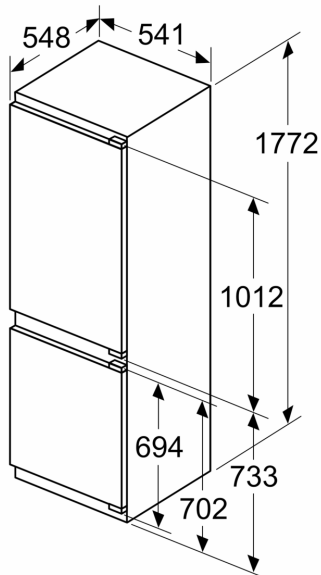

A: Air inlet $\geq 200 \text{ cm}^2$; Ventilation options
B: Air outlet $\geq 200 \text{ cm}^2$; Ventilation options

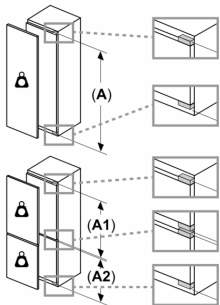
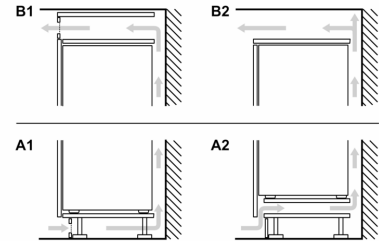

Maksimalna dopuštena težina prednjih dijelova jedinice

Postavljeni prednji dijelovi jedinice koji prelaze dopuštenu težinu mogu prouzročiti štetu i dovesti do funkcionalnog oštećenja šarki

Δ Težina
A: Visina vrata uređaja uključujući šarke u mm

B: Šarka bez mogućnosti mekog zatvaranja, prednji dio jedinice u kg

C: Šarka za meko zatvaranje, prednji dio jedinice u kg

D: Moguće dodatno opterećenje u kg s vrlo teškim kompletom

A	B	C	D
1500-1750	22	22	
720-1400	19	19	B+5 / C+5
A1	15	19	
A2	15	19	

Izlaz zraka
min. 200 cm^2

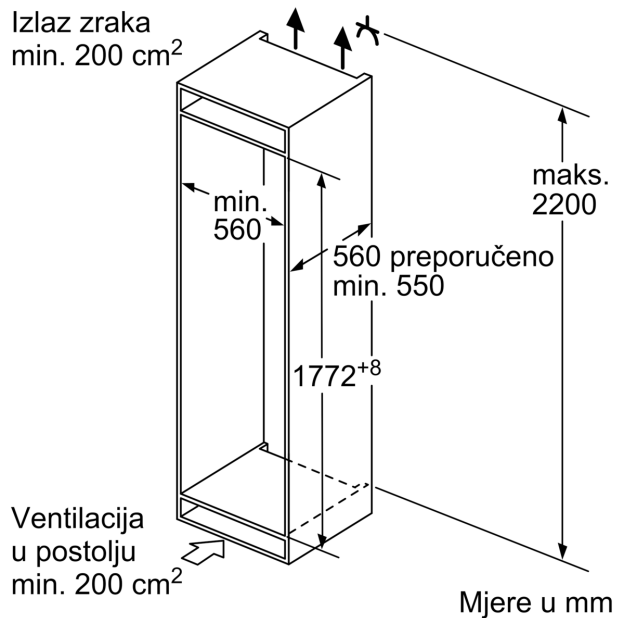

Mjere u mm

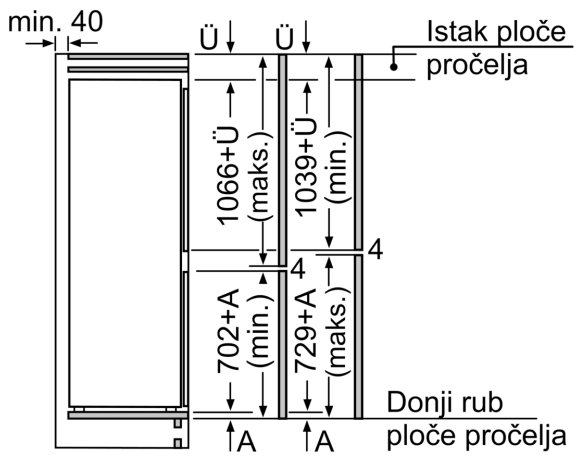

Navedene mjere vrata elementa vrijede za procjep vrata od 4 mm.

Mjere u mm

Mjere u mm
Preporučene dimenzije otvora za ravnu prirubnicu

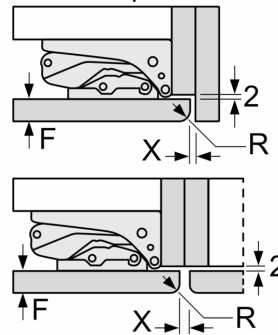

F	R	X
16-19	0-3	2,5
20	0-1	3
	2-3	2,5
21	0-1	3
	2-3	2,5
22	0	4
	1	3,5
	2-3	3

Preporučene dimenzije otvora iz tablice moraju se poštivati kako bi se omogućilo nesmetano otvaranje vrata i izbjeglo oštećenje namještaja.