

## Rail d'extension complet, 1 niveau HZ638170

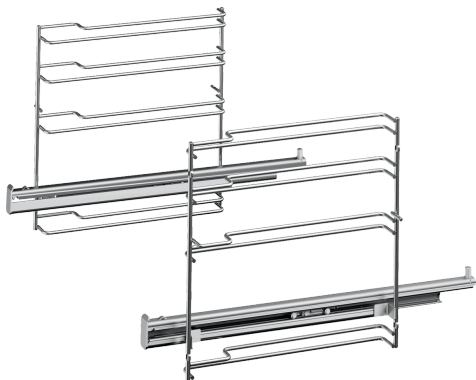

### Équipement

#### Données techniques

Dimensions du produit emballé: ..... 85 x 300 x 410 mm  
Dimensions de la palette (mm): ..... 95.0 x 80.0 x 120.0  
Colisage par palette: ..... 48  
Poids net: ..... 1.7 kg  
Poids brut: ..... 2.0 kg  
Code EAN: ..... 4242003673539

