

SIEMENS

Editie 2019 - 2020



Vrijstaande toestellen

Technische tabellen - 2019-2020

Wasmachines / Droogautomaten – Koelkasten / Diepvriezers –
Vaattwassers – Fornuizen.

Voor meer informatie, bezoek siemens-home.bsh-group.com/be

Breng de toekomst binnen.

Siemens Home Appliances

Wasmachines (1/2)



| Referentie | | WM 16W890FG | WMH 6W 642FG | WM 16W562FG |
|--|------------|---------------------|---------------------|---------------------|
| Reeks | | iQ700 – sensoFresh | iQ700 – i-Dos | iQ700 |
| Prijs op 01/09/2019 (BTW en Recupel incl.) | | € 1.199,99* | € 1.099,99* | € 949,99* |
| Labelinformatie | | | | |
| Energie-efficiëntieklasse ¹⁾ | | A+++ -30% | A+++ -30% | A+++ -30% |
| Centrifugeer-efficiëntieklasse | | B | A | A |
| Maximum vulgewicht Katoen | kg | 9 | 9 | 9 |
| Maximale centrifugeersnelheid | tr/min | 1600 | 1600 | 1600 |
| Gewogen jaarlijks energieverbruik | kWu | 152 | 152 | 152 |
| Gewogen jaarlijks waterverbruik | liter | 11220 | 11220 | 11220 |
| Geluidsniveau bij wassen / centrifugereren | dB | 47 / 73 | 47 / 73 | 48 / 74 |
| Uitrusting en comfort | | | | |
| Home Connect | | – | ■ | – |
| Automatische dosering: i-Dos 1 / i-Dos 2 | | – / – | ■ / ■ | – / – |
| Geïnt. doseerkamers: 2 x wasmiddel / 1 x wasmiddel + 1 x wasverzachter | | – / – | – / ■ | – / – |
| Display | | LED | LED | LED |
| jogDial / softDial | | ■ / – | ■ / – | ■ / – |
| Meervoudige bescherming tegen waterschade / aquaStop | | – / ■ | – / ■ | ■ / – |
| Motor | | iQdrive | iQdrive | iQdrive |
| antiVibration Design | | ■ | ■ | ■ |
| Eindtijduitstel met resttijdaanduiding | uur | max. 24 | max. 24 | max. 24 |
| Aanduiding programmaverloop / Signaal aan het programma einde | | ■ / ■ | ■ / ■ | ■ / ■ |
| ecoInfo: energie / water | | ■ / ■ | ■ / ■ | ■ / ■ |
| waterPerfect / waterPerfectPlus | | – / ■ | – / ■ | – / ■ |
| Hoeveelheidsautomaat / Beladingsensor | | ■ / – | ■ / – | ■ / – |
| Schuimherkenning / Onbalans-controle | | ■ / ■ | ■ / ■ | ■ / ■ |
| Aanduiding bij overdosering wasmiddel | | ■ | ■ | ■ |
| Zelfreinigend wasmiddelbakje | | ■ | ■ | ■ |
| Type trommel / Inhoud | – / liter | waveDrum / 65 | waveDrum / 65 | waveDrum / 65 |
| Trommelverlichting | | ■ LED | ■ LED | – |
| Deur met vulopeningsdiameter / Openingshoek | cm / – | 32 / 171° | 32 / 171° | 32 / 171° |
| Scharnier niet verwisselbaar / Magnetische metalen sluithaak | | links / ■ | links / ■ | links / ■ |
| Programma's | | | | |
| Auto katoen / Auto fijn | | – / – | ■ 40°C / – | – / – |
| Dekens / Hoofdkussen | | – / – | ■ / – | ■ / – |
| Fijn-Zijde / Wol, handwas | | ■ / ■ | ■ / ■ | ■ / ■ |
| Hygiëne / Allergy Mix | | – / ■ | ■ / – | ■ / – |
| Katoen / Kreukherstellend | | ■ / ■ | ■ / ■ | ■ / ■ |
| Outdoor / Impregneren | | ■ / – | ■ / – | ■ / – |
| Overhemden-Blouses | | ■ | ■ | ■ |
| sensoFresh refresh | | ■ | – | – |
| Snel-Mix | | ■ | ■ | ■ |
| SuperKort 15 / SuperKort 30 / Kort 60 | | ■ / – / – | ■ / – / – | ■ / – / – |
| Speciale programma's | | Donkere was | – | Donkere was |
| Trommel reinigen met automatische herinnering | | ■ | ■ | ■ |
| Centrifugereren / Spoelen / Afpompen | | ■ / ■ / ■ | ■ / ■ / ■ | ■ / ■ / ■ |
| Opties | | | | |
| varioSpeed / ecoPerfect + speedPerfect | | ■ / ■ | ■ / ■ | ■ / ■ |
| Antivlecken-systeem | | – | – | ■ 4 vlekken |
| Voorwas voor Katoen en Kreukherstellend / bij de meeste programma's | | – / ■ | – / ■ | – / ■ |
| Licht strijken / Extra water of spoelen | | ■ / ■ | – / ■ | ■ / ■ |
| Temperatuur vrij instelbaar / programma afhankelijk | | ■ / – | ■ / – | ■ / – |
| Start / Bijvullen / Pauze | | ■ / ■ / ■ | ■ / ■ / ■ | ■ / ■ / ■ |
| Kinderbeveiliging | | ■ | ■ | ■ |
| Technische informatie | | | | |
| Hoogte x Breedte x Diepte | cm | 84,5 x 60 x 59 | 84,8 x 59,8 x 59 | 84,8 x 59,8 x 59 |
| Hoogte aanpasbaar | cm | 1,2 | 1,2 | 1,2 |
| Spanning / Frequentie / Aansluitwaarde | V / Hz / W | 220-240 / 50 / 2300 | 220-240 / 50 / 2300 | 220-240 / 50 / 2300 |
| Zekeringen | A | 10 | 10 | 10 |

* Vrijblijvend aanbevolen marktprijs op 01/09/2019. BTW en Recupelbijdrage € 1,00 inbegrepen. – ¹⁾ Op een schaal van energie-efficiëntieklasse van A+++ tot D.

Wasmachines (2/2)



| Referentie | | WM 14T6H3FG | WM 14T362FG | WM 14N061FG |
|--|------------|---------------------|---------------------|---------------------|
| Reeks | | iQ500 – i-Dos | iQ500 | iQ300 |
| Prijs op 01/09/2019 (BTW en Recupel incl.) | | € 899,99* | € 729,99* | € 629,99* |
| Labelinformatie | | | | |
| Energie-efficiëntieklasse ¹⁾ | | A+++ -30% | A+++ -30% | A+++ -10% |
| Centrifugeer-efficiëntieklasse | | B | B | B |
| Maximum vulgewicht | kg | 9 | 8 | 7 |
| Maximale centrifugeersnelheid | tr/min | 1400 | 1400 | 1400 |
| Gewogen jaarlijks energieverbruik | kWu | 152 | 135 | 157 |
| Gewogen jaarlijks waterverbruik | liter | 11220 | 9680 | 9020 |
| Geluidsniveau bij wassen / centrifugereren | dB | 48 / 73 | 49 / 76 | 54 / 75 |
| Uitrusting en comfort | | | | |
| Home Connect | | ■ | – | – |
| Automatische dosering: i-Dos 1 / i-Dos 2 | | ■ / ■ | – / – | – / – |
| Geïnt. doseerkamers: 2 x wasmiddel / 1 x wasmiddel + 1 x wasverzachter | | – / ■ | – / – | – / – |
| Display | | multiTouch LED | LED | LED |
| jogDial / softDial | | ■ / – | – / ■ | – / – |
| Meervoudige bescherming tegen waterschade / aquaStop | | – / ■ | ■ / – | ■ / – |
| Motor | | iQdrive | iQdrive | iQdrive |
| antiVibration Design | | ■ | ■ | ■ |
| Eindtijdinstel met resttijdaanduiding | uur | max. 24 | max. 24 | max. 24 |
| Aanduiding programmaverloop / Signaal aan het programma einde | | ■ / ■ | ■ / ■ | ■ / ■ |
| ecoInfo: energie / water | | ■ / ■ | – / – | – / – |
| waterPerfect / waterPerfectPlus | | – / ■ | – / ■ | ■ / – |
| Hoeveelheidsautomaat / Beladingsensor | | ■ / ■ | ■ / – | ■ / – |
| Schuimherkenning / Onbalans-controle | | ■ / ■ | ■ / ■ | ■ / ■ |
| Aanduiding bij overdosering wasmiddel | | ■ | ■ | ■ |
| Zelfreinigend wasmiddelbakje | | ■ | ■ | – |
| Type trommel / Inhoud | – / liter | waveDrum / 63 | waveDrum / 58 | standaard / 55 |
| Trommelverlichting | | – | – | – |
| Deur met vulopeningsdiameter / Openingshoek | cm / – | 32 / 171° | 32 / 171° | 30 / 180° |
| Scharnier niet verwisselbaar / Magnetische metalen sluithaak | | links / ■ | links / ■ | links / ■ |
| Programma's | | | | |
| Auto katoen / Auto fijn | | ■ / ■ | – / – | – / – |
| Dekens / Hoofdkussen | | ■ / – | – / – | – / – |
| Fijn-Zijde / Wol, handwas | | ■ / ■ | ■ / ■ | ■ / ■ |
| Hygiëne / Allergy Mix | | ■ / – | ■ / – | – / – |
| Katoen / Kreukherstellend | | ■ / ■ | ■ / ■ | ■ / ■ |
| Outdoor / Impregneren | | ■ / – | – / – | ■ / – |
| Overhemden - Blouses | | ■ | – | – |
| sensoFresh refresh | | – | – | – |
| Snel-Mix | | ■ | ■ | ■ |
| SuperKort 15 / SuperKort 30 / Kort 60 | | ■ / ■ / – | ■ / ■ / – | ■ / ■ / – |
| Speciale programma's | | Katoen Eco | – | – |
| Trommel reinigen met automatische herinnering | | ■ | – | – |
| Centrifugereren / Spoelen / Afpompen | | ■ / ■ / ■ | ■ / ■ / ■ | ■ / ■ / ■ |
| Opties | | | | |
| varioSpeed / ecoPerfect + speedPerfect | | ■ / ■ | ■ / ■ | ■ / ■ |
| Antivlekken-systeem | | – | – | – |
| Voorwas voor Katoen en Kreukherstellend / bij de meeste programma's | | – / ■ | ■ Katoen / – | ■ / – |
| Licht strijken / Extra water of spoelen | | ■ / ■ | – / ■ | – / – |
| Temperatuur vrij instelbaar / programma afhankelijk | | ■ / – | – / ■ | – / ■ |
| Start / Bijvullen / Pauze | | ■ / ■ / ■ | ■ / ■ / ■ | ■ / ■ / ■ |
| Kinderbeveiliging | | ■ | ■ | ■ |
| Technische informatie | | | | |
| Hoogte x Breedte x Diepte | cm | 84,8 x 59,8 x 59 | 84,8 x 59,8 x 55 | 84,8 x 59,8 x 55 |
| Hoogte aanpasbaar | cm | 1,2 | 1,2 | 1,2 |
| Spanning / Frequentie / Aansluitwaarde | V / Hz / W | 220-240 / 50 / 2300 | 220-240 / 50 / 2300 | 220-240 / 50 / 2300 |
| Zekeringen | A | 10 | 10 | 10 |

* Vrijblijvend aanbevolen marktprijs op 01/09/2019. BTW en Recupelbijdrage € 1,00 inbegrepen. – ¹⁾ Op een schaal van energie-efficiëntieklasse van A+++ tot D.



Droogautomaten

| Referentie | | WT 47 W 7 H 3 FG | WT 33 A 200 FG |
|---|------------|----------------------------|---------------------|
| Type toestel | | Condensatie met warmtepomp | Luchtafvoer |
| Reeks | | iQ700 | iQ300 |
| Prijs op 01/09/2019 (BTW en Recupel incl.) | | € 1.049,99* | € 449,99* |
| Labelinformatie | | | |
| Energie-efficiëntieklasse ¹⁾ | | A++ | C |
| Condensatie-efficiëntieklasse | | A | – |
| Maximum vulgewicht Katoen | kg | 8 | 7 |
| Gewogen jaarlijks energieverbruik | kWu | 233 | 504 |
| Gewogen programmaduur Katoen | min | 117 | 101 |
| Geluidsniveau | dB | 64 | 65 |
| Verbruikswaarden | | | |
| Katoen kastdroog – Volledige belading | kWu / min | 1,93 / 148 | 4,1 / 130 |
| Katoen kastdroog – Halve belading | kWu / min | 1,08 / 94 | 2,4 / 80 |
| Uitrusting en comfort | | | |
| Home Connect | | ■ | – |
| Display | | LED | LED |
| jogDial / softDial | | ■ / – | – / ■ |
| selfCleaning condenser / easyClean condenser / condenser | | ■ / – / – | – / – / – |
| autoDry | | ■ | ■ |
| antiVibration Design | | ■ | ■ |
| Eindtjuidstiel met resttjidaanduiding | uur | max. 24 | max. 24 |
| Aanduiding programmaverloop / Regelbaar signaal aan programma einde | | ■ / ■ | ■ / ■ |
| Aanduiding LED filter reinigen / reservoir ledigen | | ■ / ■ | ■ / – |
| Antikreukfase | min | 120 / 60 | 120 |
| Afvoerset voor het condenswater | | ■ | – |
| Type trommel / Inhoud | – / liter | softDry / 112 | softDry / 112 |
| Trommelverlichting | | LED | – |
| Materiaal van de trommel | | inox | gegalvaniseerd |
| Deur met glazen venster / Openingshoek | | ■ / 170° | – / 150° |
| Scharnier / Omkeerbaar | | rechts / ■ | rechts / ■ |
| Magnetische metalen sluithaak | | ■ | – |
| Programma's | | | |
| Aantal elektronische programma's | | 14 | 15 |
| Katoen / Kreukherstellend | | ■ / ■ | ■ / ■ |
| Kastdroog extra / Kastdroog / Strijkdroog | | – / – / – | ■ / ■ / ■ |
| Dekens | | ■ | – |
| Handdoeken | | ■ | ■ |
| Hoofdkussen | | ■ | – |
| Hygiëne | | ■ | – |
| Lingerie | | ■ | ■ |
| Mix | | ■ | ■ |
| Outdoor | | ■ | ■ |
| Overhemden | | ■ | ■ |
| SuperKort 40 min | | ■ | ■ |
| Wol finish / Wol in korf | | ■ / – | ■ / – |
| Koud tijdsgestuurd | | ■ | ■ |
| Warm tijdsgestuurd | | ■ | ■ |
| Opties | | | |
| Antikreuk | | ■ | ■ |
| Delicaat | | ■ | ■ |
| Persoonlijke fijnregeling droogtegraad | | ■ | ■ |
| Memory | | – | – |
| Start / Bijvullen / Pauze | | ■ / ■ / ■ | ■ / ■ / ■ |
| Kinderbeveiliging | | ■ | ■ |
| Technische informatie | | | |
| Hoogte x Breedte x Diepte | cm | 84,2 x 59,8 x 59,9 | 84,2 x 59,8 x 60,1 |
| Hoogte aanpasbaar | cm | 1,5 | 1,5 |
| Spanning / Frequentie / Aansluitwaarde | V / Hz / W | 220-240 / 50 / 1000 | 220-240 / 50 / 2000 |
| Zekeringen | A | 10 | 10 |

* Vrijblijvend aanbevolen marktprijs op 01/09/2019. BTW en Recupelbijdrage € 1,00 inbegrepen. – ¹⁾ Op een schaal van energie-efficiëntieklasse van A+++ tot D.



Was-/droogcombinaties

| Referentie | | WD 14 U 540 EU | WD 15 G 442 EU |
|--|---------------|---|----------------------|
| Reeks | | iQ500 | iQ500 |
| Prijs op 01/09/2019 (BTW en Recupel incl.) | | € 1.299,99* | € 1.029,99* |
| Labelinformatie | | | |
| Energie-efficiëntieklasse ¹⁾ | | A | A |
| Was-efficiëntieklasse | | A | A |
| Centrifugeer-efficiëntieklasse | | A | B |
| Maximum vulgewicht Katoen wassen | kg | 10 | 7 |
| Maximum vulgewicht Katoen drogen | kg | 6 | 4 |
| Maximale centrifugeersnelheid | tr/min | 1400 | 1500 |
| Gewogen jaarlijks verbruik wassen / wash & dry | | | |
| - energie | kWh | 244 / 1364 | 166 / 1088 |
| - water | liter | 13800 / 25000 | 14200 / 23600 |
| Gewogen verbruik wash & dry | liter / kWh | 125 / 6,82 | 118 / 5,44 |
| Geluidsniveau bij wassen / drogen / centrifugeren | dB | 47 / 61 / 71 | 52 / 59 / 74 |
| Uitrusting en comfort | | | |
| Dampverwijderingstechniek | | Watercondensation | Watercondensation |
| selfCleaning condenser / easyClean condenser | | ■ / – | – / ■ |
| Display | | multiTouch LED Toledo | LED |
| jogDial / softDial | | – / – | – / ■ |
| Meervoudige bescherming tegen waterschade / aquaStop | | – / ■ | – / ■ |
| Motor | | BLDC | BLDC |
| autoDry | | ■ | ■ |
| antiVibration Design | | ■ | ■ |
| Eindtijduitstel met resttijdaanduiding | uur | max. 24 | max. 24 |
| Aanduiding programmaverloop / signaal aan het progr. einde | | ■ / ■ | ■ / ■ |
| waterPerfect / waterPerfectPlus | | – / ■ | – / ■ |
| Hoeveelheidsautomaat | | ■ | ■ |
| Schuimherkenning / Onbalans-controle / Aanduiding bij overdosering wasmiddel | | ■ / ■ / ■ | ■ / ■ / ■ |
| Zelfreinigend wasmiddelbakje | | ■ | ■ |
| Type trommel / Inhoud / Trommelverlichting | – / liter / – | waveDrum / 70 / LED | varioSoft / 56 / – |
| Deur met vulopeningsdiameter / Openingshoek | cm / – | 32 / 130° | 32 / 180° |
| Scharnier niet verwisselbaar / Magnetische metalen sluithaak | | links / ■ | links / ■ |
| Programma's | | | |
| Katoen / Kreukherstellend | | ■ / ■ | ■ / ■ |
| Snel/Mix | | ■ | ■ Mix |
| Fijn-Zijde / Wol, handwas / Hygiene Care | | ■ / ■ / ■ | ■ / ■ / ■ |
| SuperKort wassen 15 min / Wassen & Drogen 60 min | | ■ / ■ | ■ / ■ |
| Overhemden-Blouses | | ■ | ■ |
| Outdoor / Impregneren | | ■ / ■ | ■ / ■ |
| Handdoeken / myTime | | ■ / ■ | – / – |
| Night wash | | ■ | – |
| Trommel reinigen | | ■ met automatische herinnering | ■ |
| Speciale droogprogramma's | | Intensief / Delicaat / myTime / Refresh | Intensief / Delicaat |
| Centrifugeren / Spoelen / Afpompen | | ■ / ■ / ■ | ■ / ■ / ■ |
| Opties | | | |
| varioSpeed / ecoPerfect + speedPerfect | | ■ / ■ | ■ / ■ |
| Voorwas voor een aantal programma's (toestelafhankelijk) | | ■ | ■ |
| Licht strijken / Extra water / Water plus | | ■ / ■ / ■ | – / ■ / – |
| Memory | | ■ | – |
| Temperatuur vrij instelbaar / programma afhankelijk | | ■ / – | ■ / – |
| Start / Bijvullen / Pauze | | ■ / ■ / ■ | ■ / ■ / ■ |
| Kinderbeveiliging | | ■ | ■ |
| Technische informatie | | | |
| Hoogte x Breedte x Diepte | cm | 84,8 x 59,8 x 62 | 85 x 60 x 59 |
| Hoogte aanpasbaar | cm | 1,2 | 1,2 |
| Spanning / Frequentie / Aansluitwaarde | V/Hz/W | 220-240 / 50 / 2050 | 220-240 / 50 / 2200 |
| Zekeringen | A | 10 | 10 |

* Vrijblijvend aanbevolen marktprijs op 01/09/2019. BTW en Recupelbijdrage € 1,00 inbegrepen. – ¹⁾ Op een schaal van energie-efficiëntieklasse van A+++ tot D.

Toebehoren in optie voor wasmachines en droogautomaten

| Referentie | Beschrijving | Prijs* |
|-----------------|--|----------|
| WZ 20490 | Sokkel voor wasmachines met witte schuiflade (HxBxD: 40 x 60 x 55 cm) | € 199,99 |
| WZ 20500 | Sokkel voor droogautomaten met witte schuiflade (HxBxD: 40 x 60 x 55 cm) | € 199,99 |
| WZ 10130 | Verlenging voor aquaStop (2,5 m) | € 32,99 |
| WZ 20160 | Waterafvoerslang voor condensatie-droogautomaten zonder zelfreinigende condensor (2 m) | € 12,99 |
| WZ 20180 | Flexibele afvoerslang voor luchtafvoer-droogautomaten (2 m) | € 15,99 |
| WZ 20600 | Woldroogkorf voor kleding, schoenen en stoffen knuffels of speelgoed | € 39,99 |
| WZ 20400 | Montageset kolombouw MET uittrekbaar werkvlak voor condensatie-droogautomaten | € 89,99 |
| WZ 11410 | Montageset kolombouw ZONDER uittrekbaar werkvlak voor condensatie-droogautomaten | € 19,99 |
| WZ 20311 | Montageset kolombouw ZONDER uittrekbaar werkvlak voor luchtafvoer-droogautomaten | € 19,99 |



WZ 20490 - WZ 20500



WZ 20600

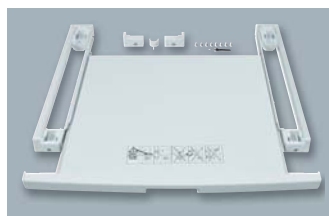

WZ 20400 / WZ 27400

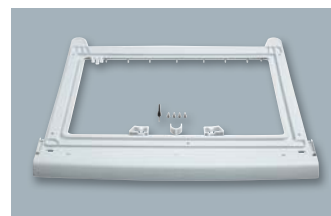

WZ 11410 / WZ 27410

Opstelmogelijkheden voor droogautomaten

| | Kleine ruimte zonder ventilatie ca. 6 m ² (15 m ³) | Ruimten met geringe ventilatie (venster schuin gekanteld) | Ruimten met goede ventilatie (venster geopend) | Ruimten met ventilatiesysteem (ventilator) |
|--|---|---|--|--|
| Luchtafvoerdroogautomaat met hoog verwarmingsvermogen zonder aansluiting | — | — | ▲ | ■ |
| Luchtafvoerdroogautomaat met aansluiting naar buiten | ▲ | ■ | ■ | ■ |
| Luchtcondensatiedroogautomaat ¹⁾ : luchtkoeling | — | ■ | ■ | ■ |
| — Niet geschikt ▲ Beperkt geschikt ■ Goed geschikt | | | | |

¹⁾ Droogautomaten met warmtepomp functioneren enkel in een omgevingstemperatuur van min. 15°C en max 35°C. De warmtepomp bevat gefl uoreerde broeikasgassen in een hermetisch afgesloten unit.

Combinaties combi-bottom (1/5)



| Referentie en prijs op 01/09/2019 (BTW en Recupel incl.) | iQ700 | iQ500 |
|---|-------------------------------|-------------------------------|
| Zwarte glazen deuren met decor motief / Zijwanden inox-metallic | KG 56FSB40 € 1.799,99* | KG 39FSB45 € 1.649,99* |
| Inox antiFingerprint deuren / Zijwanden inox-metallic | KG 56FPI40 € 1.549,99* | KG 39FPI45 € 1.399,99* |
| Zwarte inox antiFingerprint deuren / Zijwanden gietijzergrijs | | KG 39FPB45 € 1.449,99* |
| inoxLook deuren / Zijwanden inox-metallic | | |
| Witte deuren / Zijwanden wit | | |

| Toestelkenmerken | | | |
|---|----------------------|---|---|
| Energie-efficiëntieklasse¹⁾ | | A+++ | A+++ |
| Energieverbruik per jaar | kWu | 216 | 180 |
| Netto-inhoud totaal | liter | 480 | 343 |
| Netto-inhoud koelgedeelte 4 - 8°C | liter | 251 | 175 |
| Netto-inhoud hyperFresh premium 0°C-zone | liter | 124 | 81 |
| Netto-inhoud hyperFresh- / hyperFresh plus-zone | liter | — | — |
| Netto-inhoud vriesgedeelte | liter | 105 | 87 |
| Aantal sterren vriesgedeelte | | ★★★★ | ★★★★ |
| Invriesvermogen | kg/24 u | 16 | 16 |
| Bewaartijd bij stroomonderbreking | uur | 24 | 16 |
| Geluidsniveau | dB(A)re 1pW | 42 | 38 |
| Ontdooiingssysteem | | | |
| Koelgedeelte – Automatisch / noFrost | | — / ■ | — / ■ |
| Diepvriesgedeelte – lowFrost / noFrost | | — / ■ | — / ■ |
| Uitrusting | | | |
| Regeling van de temperatuur | | LCD | LCD |
| - Elektronisch tot op de graad nauwkeurig / afzonderlijk per zone | | ■ / ■ | ■ / ■ |
| - Instellen van koelgedeelte (diepvr afh) / Instellen van vriesgedeelte (koelg afh) | | — / — | — / — |
| - Indoor aanduiding van de temperatuur / touchControl | | ■ / ■ | ■ / ■ |
| - Eco modus / Vakantie modus | | ■ / ■ | ■ / ■ |
| - Kinderbeveiliging / Bottle-timer | | ■ / — | ■ / — |
| Home Connect | | HC ready | HC ready |
| Dynamische koeling dankzij ventilator | | — | — |
| multiAirflow-System | | ■ | ■ |
| Waterdispenser met Brita filter / Aanduiding vervanging | | — / — | — / — |
| Veiligheidssysteem | | 6-voudig | 6-voudig |
| - Signaal bij geopende deur | visueel / akoestisch | ■ / ■ | ■ / ■ |
| - Bij stroomonderbreking | visueel / akoestisch | ■ / ■ | ■ / ■ |
| - Bij slecht functioneren vriesgedeelte | visueel / akoestisch | ■ / ■ | ■ / ■ |
| - Memory functie | | ■ | ■ |
| Super-koelen / met automatische uitschakeling | | ■ / ■ | ■ / ■ |
| Super-vriezen / met automatische uitschakeling | | ■ / ■ | ■ / ■ |
| Glazen legger in koelgedeelte / regelbaar in de hoogte | | 4 / 3 | 4 / 3 |
| Glazen legger uittrekbaar easyAccess shelves | | 3 | 3 |
| Flessenlegger | | ■ | ■ |
| hyperFresh-lade – Fruit en groenten / Vlees en vis | | — / — | — / — |
| hyperFresh plus-lade – Fruit en groenten / Vlees en vis | | — / — | — / — |
| hyperFresh premium 0°C-laden – Fruit en groenten / Vlees en vis | | 1 / 1 | 1 / 1 |
| Aantal diepvriesladen / waarvan bigBox | | 2 / 1 | 3 / — |
| Aantal glazen leggers tussen de laden in / varioZone | | 1 / ■ | 2 / ■ |
| Diepvriesbewaarkalender | | ■ | ■ |
| Verlichting: koelgedeelte / diepvriesgedeelte | | LED spot + side light / — | LED spot + side light / — |
| Deuren rechts of links scharnierend / wisselbaar | | Rechts / ■ | Rechts / ■ |
| Afmetingen | | | |
| Hoogte | cm | 193,00 | 203,00 |
| Breedte | cm | 70,00 | 60,00 |
| Diepte toestel excl. handvat / Diepte incl. handvat | cm | 80,00 / 80,00 (84,00) | 66,00 / 70,00 |
| Klimaatklasse | | SN-T | SN-T |
| Aansluitingen | | | |
| Aansluitwaarde | W | 100 | 100 |
| Spanning min-max | V | 220-240 | 220-240 |
| Netfrequentie min-max | Hz | 50 | 50 |
| Diversen | | | |
| Meegeleverde toebehoren | | Eierhouder, ijsblokeshouder, 2 koude accu's | Eierhouder, ijsblokeshouder, 2 koude accu's |
| Keurmerken | | CE, VDE | CE, VDE |

* Vrijblijvend aanbevolen marktprijs op 01/09/2019. BTW en Recupelbijdrage € 10,00 inbegrepen. — ¹⁾ Op een schaal van energie-efficiëntieklasse van A+++ tot D.

Combinaties combi-bottom (2/5)



Referentie en prijs op 01/09/2019 (BTW en Recupel incl.)

| | | | |
|---|-------------------|-------------|-------------------------------|
| Zwarte glazen deuren met decor motief / Zijwanden inox-metallic | | | |
| Inox antiFingerprint deuren / Zijwanden inox-metallic | KG 39NAI45 | € 1.249,99* | KG 39NXIDR € 1.149,99* |
| Zwarte inox antiFingerprint deuren / Zijwanden gietijzergrijs | | | KG 39NXB45 € 1.199,99* |
| inoxLook deuren / Zijwanden inox-metallic | | | KG 56NHX3P € 1.749,99* |
| Witte deuren / Zijwanden wit | | | |

Toestelkenmerken

| Energie-efficiëntieklasse ¹⁾ | | A+++ | A+++ | A++ |
|---|-------------|------|------|------|
| Energieverbruik per jaar | kWu | 182 | 182 | 325 |
| Netto-inhoud totaal | liter | 366 | 366 | 505 |
| Netto-inhoud koelgedeelte 4 - 8°C | liter | 258 | 255 | 366 |
| Netto-inhoud hyperFresh premium 0°C-zone | liter | — | — | — |
| Netto-inhoud hyperFresh- / hyperFresh plus-zone | liter | 21 | 24 | 34 |
| Netto-inhoud vriesgedeelte | liter | 87 | 87 | 105 |
| Aantal sterren vriesgedeelte | | ★★★★ | ★★★★ | ★★★★ |
| Invriesvermogen | kg/24 u | 14 | 14 | 18 |
| Bewaartijd bij stroomonderbreking | uur | 16 | 16 | 24 |
| Geluidsniveau | dB(A)re 1pW | 36 | 36 | 42 |

Ontdooingsysteem

| | | | |
|--|-------|-------|-------|
| Koelgedeelte – Automatisch / noFrost | — / ■ | — / ■ | ■ / — |
| Diepvriesgedeelte – lowFrost / noFrost | — / ■ | — / ■ | ■ / — |

Uitrusting

| Regeling van de temperatuur | | LCD | LED | LCD |
|---|----------------------|---------------------------|------------|-----------------------|
| - Elektronisch tot op de graad nauwkeurig / afzonderlijk per zone | | ■ / ■ | ■ / ■ | ■ / ■ |
| - Instellen van koelgedeelte (diepvr afh) / Instellen van vriesgedeelte (koelg afh) | | — / — | — / — | — / — |
| - Indoor aanduiding van de temperatuur / touchControl | | ■ / ■ | ■ / ■ | ■ / ■ |
| - Eco modus / Vakantie modus | | ■ / ■ | — / — | ■ / ■ |
| - Kinderbeveiliging / Bottle-timer | | ■ / — | ■ / — | — / — |
| Home Connect | | HC ready | — | HC – Camera in fridge |
| Dynamische koeling dankzij ventilator | | — | — | — |
| multiAirflow-System | | ■ | ■ | ■ |
| Waterdispenser met Brita filter / Aanduiding vervanging | | — / — | — / — | — / — |
| Veiligheidssysteem | | 6-voudig | 6-voudig | 5-voudig |
| - Signaal bij geopende deur | visueel / akoestisch | ■ / ■ | ■ / ■ | — / ■ |
| - Bij stroomonderbreking | visueel / akoestisch | ■ / ■ | ■ / ■ | ■ / ■ |
| - Bij slecht functioneren vriesgedeelte | visueel / akoestisch | ■ / ■ | ■ / ■ | ■ / ■ |
| - Memory functie | | ■ | — | ■ |
| Super-koelen / met automatische uitschakeling | | ■ / ■ | ■ / ■ | ■ / ■ |
| Super-vriezen / met automatische uitschakeling | | ■ / ■ | ■ / ■ | ■ / — |
| Glazen legger in koelgedeelte / regelbaar in de hoogte | | 5 / 3 | 5 / 3 | 4 / 2 |
| Glazen legger uittrekbaar easyAccess shelves | | 3 | 3 | 3 |
| Flessenlegger | | ■ | ■ | ■ |
| hyperFresh-lade – Fruit en groenten / Vlees en vis | | — / — | 1 / 2 | — / — |
| hyperFresh plus-lade – Fruit en groenten / Vlees en vis | | 1 / 2 | — / — | 1 / 2 |
| hyperFresh premium 0°C-laden – Fruit en groenten / Vlees en vis | | — / — | — / — | — / — |
| Aantal diepvriesladen / waarvan bigBox | | 3 / — | 3 / — | 2 / 1 |
| Aantal glazen leggers tussen de laden in / varioZone | | 2 / ■ | 2 / ■ | 1 / ■ |
| Diepvriesbewaarkalender | | ■ | ■ | ■ |
| Verlichting: koelgedeelte / diepvriesgedeelte | | LED spot + side light / — | LED / — | LED / — |
| Deuren rechts of links scharnierend / wisselbaar | | Rechts / ■ | Rechts / ■ | Rechts / — |

Afmetingen

| | | | | |
|---|----|---------------|-----------------------|---------------|
| Hoogte | cm | 203,00 | 203,00 | 193,00 |
| Breedte | cm | 60,00 | 60,00 | 70,00 |
| Diepte toestel excl. handvat / Diepte incl. handvat | cm | 66,00 / 70,00 | 66,00 / 66,00 (70,00) | 80,00 / 85,00 |
| Klimaatklasse | | SN-T | SN-T | SN-T |

Aansluitingen

| | | | | |
|-----------------------|----|---------|---------|---------|
| Aansluitwaarde | W | 100 | 100 | 160 |
| Spanning min-max | V | 220-240 | 220-240 | 220-240 |
| Netfrequentie min-max | Hz | 50 | 50 | 50 |

Diversen

| | | | | |
|-------------------------|--|---|-----------------------------|---|
| Meegeleverde toebehoren | | Eierhouder, ijsblokeshouder, 2 koude accu's | Eierhouder, ijsblokeshouder | Eierhouder, ijsblokeshouder, 2 koude accu's |
| Keurmerken | | CE, VDE | CE, VDE | CE, VDE |

* Vrijblijvend aanbevolen marktprijs op 01/09/2019. BTW en Recupelbijdrage € 10,00 inbegrepen. – ¹⁾ Op een schaal van energie-efficiëntieklasse van A+++ tot D.

Combinaties combi-bottom (3/5)



| Referentie en prijs op 01/09/2019 (BTW en Recupel incl.) | | | | |
|---|----------------------|------------------------------|------------------------------|------------------------------|
| Zwarte glazen deuren met decor motief / Zijwanden inox-metallic | | | | |
| Inox antiFingerprint deuren / Zijwanden inox-metallic | | | | |
| Zwarte inox antiFingerprint deuren / Zijwanden gietijzergrijs | KG 39 NHXEP | € 1.349,99* | KG 39 NXB35 | € 969,99* |
| inoxLook deuren / Zijwanden inox-metallic | | | KG 36 NVL35 | € 799,99* |
| Witte deuren / Zijwanden wit | | | | |
| Toestelkenmerken | | | | |
| Energie-efficiëntieklasse¹⁾ | | A++ | A++ | A++ |
| Energieverbruik per jaar | kWu | 273 | 273 | 260 |
| Netto-inhoud totaal | liter | 366 | 366 | 324 |
| Netto-inhoud koelgedeelte 4 - 8°C | liter | 255 | 255 | 213 |
| Netto-inhoud hyperFresh premium 0°C-zone | liter | — | — | — |
| Netto-inhoud hyperFresh- / hyperFresh plus-zone | liter | 24 | 24 | 24 |
| Netto-inhoud vriesgedeelte | liter | 87 | 87 | 87 |
| Aantal sterren vriesgedeelte | | *** | *** | *** |
| Invriesvermogen | kg/24 u | 14 | 14 | 14 |
| Bewaartijd bij stroomonderbreking | uur | 16 | 16 | 16 |
| Geluidsniveau | dB(A)re 1pW | 39 | 42 | 39 |
| Ontdooiingssysteem | | | | |
| Koelgedeelte – Automatisch / noFrost | | — / ■ | — / ■ | — / ■ |
| Diepvriesgedeelte – lowFrost / noFrost | | — / ■ | — / ■ | — / ■ |
| Uitrusting | | | | |
| Regeling van de temperatuur | | LCD | LED | LED |
| - Elektronisch tot op de graad nauwkeurig / afzonderlijk per zone | | ■ / ■ | ■ / ■ | ■ / ■ |
| - Instellen van koelgedeelte (diepvr afh) / Instellen van vriesgedeelte (koelg afh) | | — / — | — / — | — / — |
| - Indoor aanduiding van de temperatuur / touchControl | | ■ / ■ | ■ / ■ | — / ■ |
| - Eco modus / Vakantie modus | | ■ / ■ | — / — | — / — |
| - Kinderbeveiliging / Bottle-timer | | — / — | ■ / — | ■ / — |
| Home Connect | | HC – Camera in fridge | — | — |
| Dynamische koeling dankzij ventilator | | — | — | — |
| multiAirflow-System | | ■ | ■ | ■ |
| Waterdispenser met Brita filter / Aanduiding vervanging | | — / — | — / — | — / — |
| Veiligheidssysteem | | 5-voudig | 6-voudig | 6-voudig |
| - Signaal bij geopende deur | visueel / akoestisch | — / ■ | ■ / ■ | ■ / ■ |
| - Bij stroomonderbreking | visueel / akoestisch | ■ / ■ | ■ / ■ | ■ / ■ |
| - Bij slecht functioneren vriesgedeelte | visueel / akoestisch | ■ / ■ | ■ / ■ | ■ / ■ |
| - Memory functie | | ■ | — | — |
| Super-koelen / met automatische uitschakeling | | ■ / ■ | ■ / ■ | ■ / ■ |
| Super-vriezen / met automatische uitschakeling | | ■ / ■ | ■ / ■ | ■ / ■ |
| Glazen legger in koelgedeelte / regelbaar in de hoogte | | 5 / 3 | 5 / 3 | 4 / 2 |
| Glazen legger uittrekbaar easyAccess shelves | | 3 | 3 | 2 |
| Flessenlegger | | ■ | ■ | ■ |
| hyperFresh-lade – Fruit en groenten / Vlees en vis | | — / — | 1 / 2 | 1 / 2 |
| hyperFresh plus-lade – Fruit en groenten / Vlees en vis | | 1 / 2 | — / — | — / — |
| hyperFresh premium 0°C-laden – Fruit en groenten / Vlees en vis | | — / — | — / — | — / — |
| Aantal diepvriesladen / waarvan bigBox | | 3 / — | 3 / — | 3 / — |
| Aantal glazen leggers tussen de laden in / varioZone | | 2 / ■ | 2 / ■ | 2 / ■ |
| Diepvriesbewaarkalender | | ■ | ■ | ■ |
| Verlichting: koelgedeelte / diepvriesgedeelte | | LED / — | LED / — | LED / — |
| Deuren rechts of links scharnierend / wisselbaar | | Rechts / — | Rechts / ■ | Rechts / ■ |
| Afmetingen | | | | |
| Hoogte | cm | 204,00 | 203,00 | 186,00 |
| Breedte | cm | 60,00 | 60,00 | 60,00 |
| Diepte toestel excl. handvat / Diepte incl. handvat | cm | 66,00 / 70,00 | 66,00 / 66,00 | 66,00 / 66,00 |
| Klimaatklasse | | SN-T | SN-T | SN-T |
| Aansluitingen | | | | |
| Aansluitwaarde | W | 100 | 100 | 100 |
| Spanning min-max | V | 220 - 240 | 220 - 240 | 220 - 240 |
| Netfrequentie min-max | Hz | 50 | 50 | 50 |
| Diversen | | | | |
| Meegeleverde toebehoren | | Eierhouder, ijsblokjeshouder | Eierhouder, ijsblokjeshouder | Eierhouder, ijsblokjeshouder |
| Keurmerken | | CE, VDE | CE, VDE | CE, VDE |

* Vrijblijvend aanbevolen marktprijs op 01/09/2019. BTW en Recupelbijdrage € 10,00 inbegrepen. – ¹⁾ Op een schaal van energie-efficiëntieklasse van A+++ tot D.

Combinaties combi-bottom (4/5)



| Referentie en prijs op 01/09/2019 (BTW en Recupel incl.) | | iq300 | iq300 | iq300 |
|---|-------------------|--------------------|-------------------|-------------------|
| Zwarte glazen deuren met decor motief / Zijwanden inox-metallic | | | | |
| Inox antiFingerprint deuren / Zijwanden inox-metallic | KG 49EVI4A | € 1.079,99* | | |
| Zwarte inox antiFingerprint deuren / Zijwanden gietijzergrijs | | | | |
| inoxLook deuren / Zijwanden inox-metallic | | | | KG 39VVL31 |
| Witte deuren / Zijwanden wit | | | KG 36EVW4A | € 849,99* |

| Toestelkenmerken | | | | |
|---|-------------|---------------------|---------------------|---------------------|
| Energie-efficiëntieklasse¹⁾ | | A+++ | A+++ | A++ |
| Energieverbruik per jaar | kWu | 190 | 161 | 238 |
| Netto-inhoud totaal | liter | 412 | 302 | 344 |
| Netto-inhoud koelgedeelte 4 - 8°C | liter | 301 | 214 | 250 |
| Netto-inhoud hyperFresh premium 0°C-zone | liter | — | — | — |
| Netto-inhoud hyperFresh- / hyperFresh plus-zone | liter | Niet gecommuniceerd | Niet gecommuniceerd | Niet gecommuniceerd |
| Netto-inhoud vriesgedeelte | liter | 111 | 88 | 94 |
| Aantal sterren vriesgedeelte | | ★★★★ | ★★★★ | ★★★★ |
| Invriesvermogen | kg/24 u | 15 | 14 | 7 |
| Bewaartijd bij stroomonderbreking | uur | 44 | 35 | 23 |
| Geluidsniveau | dB(A)re 1pW | 38 | 38 | 39 |

| Ontdooingsysteem | | | | |
|--|--|-------|-------|-------|
| Koelgedeelte – Automatisch / noFrost | | ■ / — | ■ / — | ■ / — |
| Diepvriesgedeelte – lowFrost / noFrost | | ■ / — | ■ / — | ■ / — |

| Uitrusting | | | | |
|---|----------------------|------------|------------|------------|
| Regeling van de temperatuur | | Digitaal | Digitaal | LED |
| - Elektronisch tot op de graad nauwkeurig / afzonderlijk per zone | | ■ / ■ | ■ / ■ | - / - |
| - Instellen van koelgedeelte (diepvr afh) / Instellen van vriesgedeelte (koelg afh) | | - / - | - / - | ■ / - |
| - Indoor aanduiding van de temperatuur / touchControl | | - / - | - / - | - / - |
| - Eco modus / Vakantie modus | | - / ■ | - / ■ | - / - |
| - Kinderbeveiliging / Bottle-timer | | - / - | - / - | - / - |
| Home Connect | | - | - | - |
| Dynamische koeling dankzij ventilator | | ■ | ■ | - |
| multiAirflow-System | | - | - | - |
| Waterdispenser met Brita filter / Aanduiding vervanging | | - / - | - / - | - / - |
| Veiligheidssysteem | | 5-voudig | 5-voudig | - |
| - Signaal bij geopende deur | visueel / akoestisch | - / ■ | - / ■ | - / - |
| - Bij stroomonderbreking | visueel / akoestisch | ■ / ■ | ■ / ■ | - / - |
| - Bij slecht functioneren vriesgedeelte | visueel / akoestisch | ■ / ■ | ■ / ■ | - / - |
| - Memory functie | | ■ | ■ | - |
| Super-koelen / met automatische uitschakeling | | ■ / ■ | ■ / ■ | - / - |
| Super-vriezen / met automatische uitschakeling | | ■ / - | ■ / - | ■ / - |
| Glazen legger in koelgedeelte / regelbaar in de hoogte | | 5 / 2 | 4 / 2 | 5 / 2 |
| Glazen legger uittrekbaar easyAccess shelves | | 4 | 3 | 4 |
| Flessenlegger | | ■ / - | ■ | ■ / - |
| hyperFresh-lade – Fruit en groenten / Vlees en vis | | 1 / 1 | 1 / 1 | 1 / - |
| hyperFresh plus-lade – Fruit en groenten / Vlees en vis | | - / - | - / - | - / - |
| hyperFresh premium 0°C-laden – Fruit en groenten / Vlees en vis | | - / - | - / - | - / - |
| Aantal diepvriesladen / waarvan bigBox | | 3 / 1 | 3 / 1 | 3 / 1 |
| Aantal glazen leggers tussen de laden in / varioZone | | 2 / ■ | 2 / ■ | 2 / ■ |
| Diepvriesbewaarkalender | | ■ | ■ | ■ |
| Verlichting: koelgedeelte / diepvriesgedeelte | | LED / - | LED / - | LED / - |
| Deuren rechts of links scharnierend / wisselbaar | | Rechts / ■ | Rechts / ■ | Rechts / ■ |

| Afmetingen | | | | |
|---|----|---------------|---------------|---------------|
| Hoogte | cm | 201,00 | 186,00 | 201,00 |
| Breedte | cm | 70,00 | 60,00 | 60,00 |
| Diepte toestel excl. handvat / Diepte incl. handvat | cm | 65,00 / 69,00 | 65,00 / 69,00 | 65,00 / 65,00 |
| Klimaatklasse | | SN-T | SN-T | SN-T |

| Aansluitingen | | | | |
|-----------------------|----|---------|---------|---------|
| Aansluitwaarde | W | 90 | 90 | 90 |
| Spanning min-max | V | 220-240 | 220-240 | 220-240 |
| Netfrequentie min-max | Hz | 50 | 50 | 50 |

| Diversen | | | | |
|-------------------------|--|---|----------------------------|-----------------------------|
| Meegeleverde toebehoren | | Eierhouder, ijsblokeshouder, 2 koude accu's | Eierhouder, 2 koude accu's | Eierhouder, ijsblokeshouder |
| Keurmerken | | CE, VDE | CE, VDE | CE, VDE |

* Vrijblijvend aanbevolen marktprijs op 01/09/2019. BTW en Recupelbijdrage € 10,00 inbegrepen. – ¹⁾ Op een schaal van energie-efficiëntieklasse van A+++ tot D.

Combinaties combi-bottom (5/5)



Referentie en prijs op 01/09/2019 (BTW en Recupel incl.)

| | | |
|---|---------------------|------------------|
| Zwarte glazen deuren met decor motief / Zijwanden inox-metallic | | |
| Inox antiFingerprint deuren / Zijwanden inox-metallic | | |
| Zwarte inox antiFingerprint deuren / Zijwanden gietijzergrijs | | |
| inoxLook deuren / Zijwanden inox-metallic | KG 36 VVL 32 | € 679,99* |
| Witte deuren / Zijwanden wit | KG 36 VVW 32 | € 629,99* |

| Toestelkenmerken | | | |
|---|-------------|---------------------|---------------------|
| Energie-efficiëntieklasse¹⁾ | | A++ | A++ |
| Energieverbruik per jaar | kWu | 227 | 219 |
| Netto-inhoud totaal | liter | 308 | 287 |
| Netto-inhoud koelgedeelte 4 - 8°C | liter | 214 | 193 |
| Netto-inhoud hyperFresh premium 0°C-zone | liter | — | — |
| Netto-inhoud hyperFresh- / hyperFresh plus-zone | liter | Niet gecommuniceerd | Niet gecommuniceerd |
| Netto-inhoud vriesgedeelte | liter | 94 | 94 |
| Aantal sterren vriesgedeelte | | *** | *** |
| Invriesvermogen | kg/24 u | 7 | 7 |
| Bewaartijd bij stroomonderbreking | uur | 23 | 23 |
| Geluidsniveau | dB(A)re 1pW | 39 | 39 |

| Ontdooingsysteem | | | |
|--|--|-------|-------|
| Koelgedeelte – Automatisch / noFrost | | ■ / — | ■ / — |
| Diepvriesgedeelte – lowFrost / noFrost | | ■ / — | ■ / — |

| Uitrusting | | | |
|---|----------------------|------------|------------|
| Regeling van de temperatuur | | LED | LED |
| - Elektronisch tot op de graad nauwkeurig / afzonderlijk per zone | | — / — | — / — |
| - Instellen van koelgedeelte (diepvr afh) / Instellen van vriesgedeelte (koelg afh) | | ■ / — | ■ / — |
| - Indoor aanduiding van de temperatuur / touchControl | | — / — | — / — |
| - Eco modus / Vakantie modus | | — / — | — / — |
| - Kinderbeveiliging / Bottle-timer | | — / — | — / — |
| Home Connect | | — | — |
| Dynamische koeling dankzij ventilator | | — | — |
| multiAirflow-System | | — | — |
| Waterdispenser met Brita filter / Aanduiding vervanging | | — / — | — / — |
| Veiligheidssysteem | | — | — |
| - Signaal bij geopende deur | visueel / akoestisch | — / — | — / — |
| - Bij stroomonderbreking | visueel / akoestisch | — / — | — / — |
| - Bij slecht functioneren vriesgedeelte | visueel / akoestisch | — / — | — / — |
| - Memory functie | | — | — |
| Super-koelen / met automatische uitschakeling | | — / — | — / — |
| Super-vriezen / met automatische uitschakeling | | ■ / — | ■ / — |
| Glazen legger in koelgedeelte / regelbaar in de hoogte | | 4 / 2 | 4 / 2 |
| Glazen legger uittrekbaar easyAccess shelves | | 3 | 3 |
| Flessenlegger | | ■ / — | ■ / — |
| hyperFresh-lade – Fruit en groenten / Vlees en vis | | 1 / — | 1 / — |
| hyperFresh plus-lade – Fruit en groenten / Vlees en vis | | — / — | — / — |
| hyperFresh premium 0°C-laden – Fruit en groenten / Vlees en vis | | — / — | — / — |
| Aantal diepvriesladen / waarvan bigBox | | 3 / 1 | 3 / 1 |
| Aantal glazen leggers tussen de laden in / varioZone | | 2 / ■ | 2 / ■ |
| Diepvriesbewaarkalender | | ■ | ■ |
| Verlichting: koelgedeelte / diepvriesgedeelte | | LED / — | LED / — |
| Deuren rechts of links scharnierend / wisselbaar | | Rechts / ■ | Rechts / ■ |

| Afmetingen | | | |
|---|----|---------------|---------------|
| Hoogte | cm | 186,00 | 176,00 |
| Breedte | cm | 60,00 | 60,00 |
| Diepte toestel excl. handvat / Diepte incl. handvat | cm | 65,00 / 65,00 | 65,00 / 65,00 |
| Klimaatklasse | | SN-T | SN-T |

| Aansluitingen | | | |
|-----------------------|----|-----------|-----------|
| Aansluitwaarde | W | 90 | 90 |
| Spanning min-max | V | 220 - 240 | 220 - 240 |
| Netfrequentie min-max | Hz | 50 | 50 |

| Diversen | | | |
|-------------------------|--|-----------------------------|-----------------------------|
| Meegeleverde toebehoren | | Eierhouder, ijsblokeshouder | Eierhouder, ijsblokeshouder |
| Keurmerken | | CE, VDE | CE, VDE |

* Vrijblijvend aanbevolen marktprijs op 01/09/2019. BTW en Recupelbijdrage € 10,00 inbegrepen. – ¹⁾ Op een schaal van energie-efficiëntieklasse van A+++ tot D.

Combinaties combi-top



| Referentie en prijs op 01/09/2019 (BTW en Recupel incl.) | | iQ500 | iQ300 | iQ300 |
|---|-------------|------------------------------|------------------------------|------------------------------|
| Inox antifingerprint deuren / Zijwanden inox-metallic | | KD 33 EA140 | € 919,99* | |
| InoxLook deuren / Zijwanden inox-metallic | | | | KD 29 VVL30 € 629,99* |
| Witte deuren / Zijwanden wit | | | KD 33 VVW30 € 629,99* | KD 29 VVW30 € 579,99* |
| Toestelkenmerken | | | | |
| Energie-efficiëntieklasse¹⁾ | | A+++ | A++ | A++ |
| Energieverbruik per jaar | kWh | 139 | 215 | 204 |
| Netto-inhoud totaal | liter | 293 | 300 | 264 |
| Netto-inhoud koelgedeelte | liter | 226 | 230 | 194 |
| Netto-inhoud vriesgedeelte | liter | 67 | 70 | 70 |
| Invriesvermogen | kg/24 u | 13 | 7 | 7 |
| Bewaartijd bij stroomonderbreking | uur | 25 | 25 | 25 |
| Geluidsniveau | dB(A)re 1pW | 38 | 39 | 39 |
| Ontdooiingssysteem | | | | |
| Koelgedeelte – Automatisch / noFrost | | ■ / – | ■ / – | ■ / – |
| Diepvriesgedeelte – lowFrost / noFrost | | ■ / – | ■ / – | ■ / – |
| Uitrusting | | | | |
| Regeling van de temperatuur | | Digitaal | LED | LED |
| - Elektronisch tot op de graad nauwkeurig / afzonderlijk per zone | | ■ / ■ | – / – | – / – |
| - Indoor aanduiding van de temperatuur / touchControl | | – / ■ | – / – | – / – |
| - Eco modus / Vakantie modus | | – / ■ | – / – | – / – |
| Dynamische koeling dankzij ventilator | | ■ | ■ | ■ |
| multiAirflow-System | | – | – | – |
| Veiligheidssysteem | | 6-voudig | – | – |
| - Signaal bij geopende deur | | visueel / akoestisch | ■ / ■ | – / – |
| - Bij stroomonderbreking | | visueel / akoestisch | ■ / ■ | – / – |
| - Bij slecht function. vriesgedeelte | | visueel / akoestisch | ■ / ■ | – / – |
| - Memory functie | | ■ | – | – |
| Super-koelen / met automatische uitschakeling | | ■ / ■ | – / – | – / – |
| Super-vriezen / met automatische uitschakeling | | ■ / – | ■ / – | ■ / – |
| iceTwister | | – | – | – |
| Glazen legger in het vriesgedeelte / varioZone | | 1 / ■ | 1 / ■ | 1 / ■ |
| Glazen legger in koelgedeelte / regelbaar in de hoogte | | 4 / 2 | 4 / 3 | 4 / 3 |
| Glazen legger uittrekbaar easyAccess | | 2 | 3 | 3 |
| Flessenlegger / flexShelf | | – / ■ | ■ / – | ■ / – |
| hyperFresh-lade – Fruit en groenten / Vlees en vis | | 1 / 1 | 1 / – | 1 / – |
| Deurvakken / waarvan easyLift deurvak | | 4 / 1 | 4 / – | 3 / – |
| Verlichting koelgedeelte | | LED | LED | LED |
| Verlichting diepvriesgedeelte | | – | – | – |
| Deuren rechts of links scharnierend / wisselbaar | | Rechts / ■ | Rechts / ■ | Rechts / ■ |
| Afmetingen | | | | |
| Hoogte | cm | 176,00 | 176,00 | 161,00 |
| Breedte | cm | 60,00 | 60,00 | 60,00 |
| Diepte toestel excl. handvat / incl. handvat | cm | 65,00 / 69,00 | 65,00 / 65,00 | 65,00 / 65,00 |
| Klimaatklasse | | SN-T | SN-T | SN-T |
| Aansluitingen | | | | |
| Aansluitwaarde | W | 160 | 160 | 160 |
| Spanning min-max | V | 220 - 240 | 220 - 240 | 220 - 240 |
| Netfrequentie min-max | Hz | 50 | 50 | 50 |
| Diversen | | | | |
| Meegeleverde toebehoren | | Eierhouder, ijsblokjeshouder | Eierhouder, ijsblokjeshouder | Eierhouder, ijsblokjeshouder |
| Keurmerken | | CE, VDE | CE, VDE | CE, VDE |

* Vrijblijvend aanbevolen marktprijs op 01/09/2019. BTW en Recupelbijdrage € 10,00 inbegrepen. – ¹⁾ Op een schaal van energie-efficiëntieklasse van A+++ tot D.



Combinatie French Door

| Referentie en prijs op 01/09/2019 (BTW en Recupel incl.) | | iQ700 |
|---|----------------------|---------------------------------|
| Zwarte glazen deuren met decor motief / Zijwanden inox-metallic | | KF 86 FPB 2A € 2.499,99* |
| Inox antiFingerprint deuren / Zijwanden inox-metallic | | |
| Zwarte inox antiFingerprint deuren / Zijwanden gietijzergrijs | | |
| inoxLook deuren / Zijwanden inox-metallic | | |
| Witte deuren / Zijwanden wit | | |
| Toestelkenmerken | | |
| Energie-efficiëntieklasse¹⁾ | | A+ |
| Energieverbruik per jaar | kWu | 364 |
| Netto-inhoud totaal | liter | 426 |
| Netto-inhoud koelgedeelte 4 - 8°C | liter | 279 |
| Netto-inhoud hyperFresh premium 0°C-zone | liter | 80 |
| Netto-inhoud hyperFresh- / hyperFresh plus-zone | liter | — |
| Netto-inhoud vriesgedeelte | liter | 67 |
| Aantal sterren vriesgedeelte | | *** |
| Invriesvermogen | kg/24 u | 14 |
| Bewaartijd bij stroomonderbreking | uur | 18 |
| Geluidsniveau | dB(A)re 1pW | 39 |
| Ontdooingsysteem | | |
| Koelgedeelte – Automatisch / noFrost | | — / ■ |
| Diepvriesgedeelte – lowFrost / noFrost | | — / ■ |
| Uitrusting | | |
| Regeling van de temperatuur | | |
| - Elektronisch tot op de graad nauwkeurig / afzonderlijk per zone | | ■ / ■ |
| - Instellen van hyperFresh premium-gedeelte | | ■ |
| - Instellen van koelgedeelte (diepvr afh) / Instellen van vriesgedeelte (koelg afh) | | ■ / ■ |
| - Indoor aanduiding van de temperatuur / touchControl | | ■ / ■ |
| - Eco modus / Vakantie modus | | ■ / ■ |
| - Kinderbeveiliging / Bottle-timer | | ■ / — |
| Home Connect | | ■ |
| Dynamische koeling dankzij ventilator | | — |
| multiAirflow-System | | ■ |
| Veiligheidssysteem | | |
| - Signaal bij geopende deur | visueel / akoestisch | ■ / ■ |
| - Bij stroomonderbreking | visueel / akoestisch | ■ / ■ |
| - Bij slecht functioneren vriesgedeelte | visueel / akoestisch | ■ / ■ |
| - Memory functie | | ■ |
| Super-koelen / met automatische uitschakeling | | ■ / ■ |
| Super-vriezen / met automatische uitschakeling | | ■ / ■ |
| Glazen legger in koelgedeelte / regelbaar in de hoogte | | 3 / 2 |
| Glazen legger uittrekbaar easyAccess shelves | | — |
| Flessenlegger | | — |
| freshBox-lade | | 2 |
| hyperFresh-lade – Fruit en groenten / Vlees en vis | | — |
| hyperFresh plus-lade – Fruit en groenten / Vlees en vis | | — |
| hyperFresh premium 0°C-laden – Fruit en groenten / Vlees en vis | | 1 / 1 |
| Aantal diepvriesladen / waarvan bigBox | | 2 / — |
| Aantal glazen leggers tussen de laden in / varioZone | | — |
| Diepvriesbewaarkalender | | — |
| Verlichting: koelgedeelte / diepvriesgedeelte / hyperFresh premium-gedeelte | | ■ / ■ / ■ |
| Deuren rechts of links scharnierend / wisselbaar | | — / — |
| Afmetingen | | |
| Hoogte | cm | 183,00 |
| Breedte | cm | 81,00 |
| Diepte toestel excl. handvat / Diepte incl. handvat | cm | 73,60 / 73,60 |
| Klimaatklasse | | SN-T |
| Aansluitingen | | |
| Aansluitwaarde | W | 160 |
| Spanning min-max | V | 220 - 240 |
| Netfrequentie min-max | Hz | 50 - 60 |
| Diversen | | |
| Meegeleverde toebehoren | | — |
| Keurmerken | | CE, VDE |

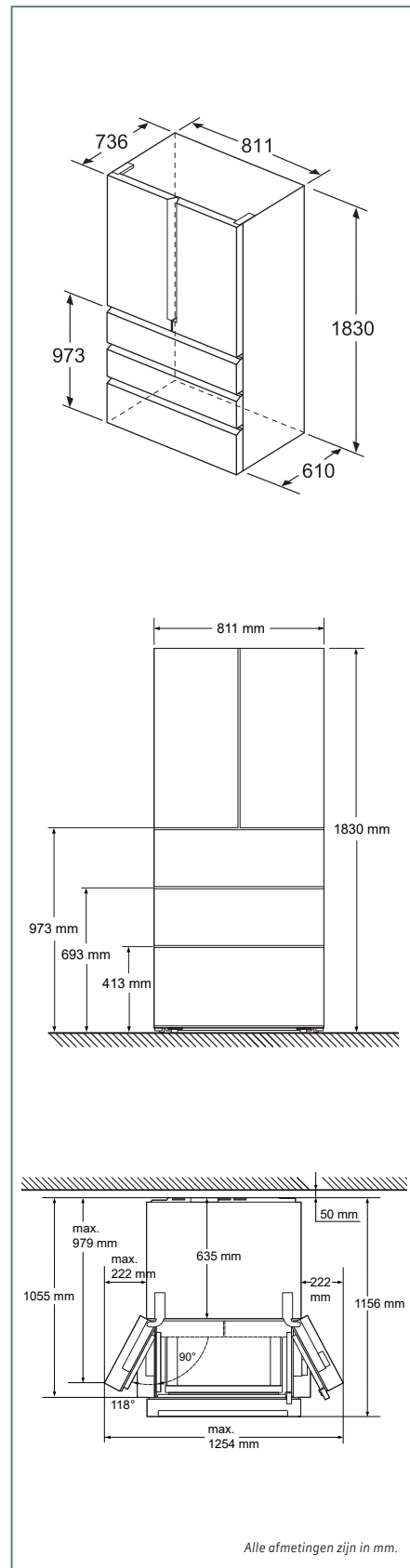

* Vrijblijvend aanbevolen marktprijs op 01/09/2019. BTW en Recupelbijdrage € 10,00 inbegrepen. — ¹⁾ Op een schaal van energie-efficiëntieklasse van A+++ tot D.

Side-by-Side (1/3)



KA 92DHXFP



KA 92DSB30



KA 90DAI30**

** De bevestiging van de handgreep op de deur is in grijs Kunststof of Zwarte Kunststof voor KA 92DHXFP.

| Referentie en prijs op 01/09/2019 (BTW en Recupel incl.) | | iQ700 | iQ700 | iQ500 |
|--|----------------------|--|--|------------------------------|
| Zwarte inox antiFingerprint deuren / Zijwanden gietijzergrijs / Zwarte inox handgrepen | | KA 92DHXFP | | KA 90DAI30 |
| Inox antiFingerprint deuren / Zijwanden inox-metallic / Handgrepen alu met inox kleur | | | KA 92DSB30 | |
| Zwarte glazen deuren met decor motief / Zijwanden zilver / Handgrepen alu met inox kleur | | | | |
| Prijs | | € 3.199,99* | € 3.109,99* | € 2.399,99* |
| Toestelkenmerken | | | | |
| Energie-efficiëntieklasse¹⁾ | | A++ | A++ | A++ |
| Energieverbruik per jaar | kWu | 348 | 348 | 338 |
| Netto-inhoud totaal (liter) | | 540 | 541 | 522 |
| Netto-inhoud koelgedeelte 4 - 8°C | liter | 367 | 368 | 340 |
| Netto-inhoud vriesgedeelte **E*** | liter | 173 | 173 | 163 |
| Invriesvermogen | kg/24 u | 12 | 12 | 11 |
| Bewaartijd bij stroomonderbreking | uur | 12 | 12 | 4 |
| Geluidsniveau | dB(A)re 1pW | 42 | 42 | 41 |
| Ontdooiingssysteem | | | | |
| Koelgedeelte – Automatisch / noFrost | | – / ■ | – / ■ | – / ■ |
| Diepvriesgedeelte – lowFrost / noFrost | | – / ■ | – / ■ | – / ■ |
| Uitrusting | | | | |
| Regeling van de temperatuur | | LCD | LCD | Digitaal |
| - Elektronisch tot op de graad nauwkeurig / afzonderlijk per zone | | ■ / ■ | ■ / ■ | ■ / ■ |
| - Aanduiding en regeling van de temperatuur geïntegreerd in dispenser | | ■ | ■ | ■ |
| - Eco modus / Vakantie modus | | ■ / ■ | ■ / ■ | – / – |
| - Kinderbeveiliging | | ■ | ■ | ■ |
| Dynamische koeling dankzij ventilator multiAirflow-System | | ■ | ■ | ■ |
| Home Connect | | HC – Camera in Fridge | HC ready | – |
| Veiligheidssysteem | | 5-voudig | 5-voudig | 5-voudig |
| - Signaal bij geopende deur | visueel / akoestisch | – / ■ | – / ■ | – / ■ |
| - Bij stroomonderbreking | visueel / akoestisch | ■ / ■ | ■ / ■ | ■ / ■ |
| - Bij slecht functioneren vriesgedeelte | visueel / akoestisch | ■ / ■ | ■ / ■ | ■ / ■ |
| - Memory functie | | ■ | ■ | ■ |
| homeBar in koelgedeelte | | – | – | – |
| Externe dispenser met LED light voor water, ijsblokjes en crushed ijs | | ■ | ■ | ■ |
| Geïntegreerde waterfilter / Aanduiding vervanging | | ■ / ■ | ■ / ■ | ■ / ■ |
| Hoeveelheid ijsblokjes per 24 u | kg | 1 | 1 | 0,9 |
| Ijsbewaarcapaciteit | kg | 2,3 | 2,3 | 1,3 |
| iceTwister | | – | – | – |
| Super-koelen / Super-vriezen steeds automatische uitschakeling | | ■ / ■ | ■ / ■ | ■ / ■ |
| Glazen legger in het vriesgedeelte / regelbaar in de hoogte | | 3 / 2 | 3 / 2 | 4 / 2 |
| Diepvriesladen / bigBox / Laden volledig uittrekbaar | | 2 / 1 / – | 2 / 1 / – | 2 / – / – |
| Glazen legger in koelgedeelte / regelbaar in de hoogte | | 4 / 3 | 4 / 3 | 3 / 1 |
| Glazen legger easyLift | | 1 | 1 | – |
| Flessenlegger | | 1 | 1 | – |
| hyperFresh plus-lade | | 2 | 2 | 1 |
| hyperFresh-lade | | – | – | – |
| Groentelade | | 1 | 1 | 2 |
| Verlichting koelgedeelte / Verlichting diepvriesgedeelte | | LED / LED | LED aan rugwand / LED | LED / LED |
| Deur vriesgedeelte links en koelgedeelte rechts | | ■ | ■ | ■ |
| Afmetingen | | | | |
| Hoogte | cm | 177,80 | 175,60 | 177,00 |
| Breedte | cm | 91,20 | 91,20 | 91,00 |
| Diepte toestel excl. handvat / Diepte incl. handvat | cm | 73,20 / 79,80 | 73,20 / 79,80 | 72,00 / 75,20 |
| Klimaatklasse | | SN-T | SN-T | SN-T |
| Aansluitingen | | | | |
| Aansluitwaarde | W | 190 | 190 | 374 |
| Spanning min-max | V | 220-240 | 220-240 | 220-240 |
| Netfrequentie min-max | Hz | 50 - 60 | 50 - 60 | 50 |
| Diversen | | | | |
| Meegeleverde toebehoren | | Eierhouder, koude accu's, aansluitingsbuis | Eierhouder, koude accu's, aansluitingsbuis | Eierhouder, aansluitingsbuis |
| Keurmerken | | CE, VDE | CE, VDE | CE, VDE |
| Inbouwschema's: zie pagina 17 | | | | |

SIDE-BY-SIDE

* Vrijblijvend aanbevolen marktprijs op 01/09/2019. BTW en Recupelbijdrage € 10,00 inbegrepen. – ¹⁾ Op een schaal van energie-efficiëntieklasse van A+++ tot D.

Side-by-Side (2/3)



KA 90 GAI20**



KA 90 DVI30** - KA 90 DVI20**

** De bevestiging van de handgreep op de deur is in grijs kunststof.

| Referentie en prijs op 01/09/2019 (BTW en Recupel incl.) | | iQ500 | iQ500 | iQ500 |
|--|----------------------|------------------------------|------------------------------|------------------------------|
| Zwarte inox antiFingerprint deuren / Zijwanden gietijzergrijs / Zwarte inox handgrepen | | KA 90 GAI20 | KA 90 DVI30 | KA 90 DVI20 |
| Inox antiFingerprint deuren / Zijwanden inox-metallic / Handgrepen alu met inox kleur | | | | |
| Zwarte glazen deuren met decor motief / Zijwanden zilver / Handgrepen alu met inox kleur | | | | |
| Prijs | | € 2.149,99* | € 2.219,99* | € 1.919,99* |
| Toestelkenmerken | | | | |
| Energie-efficiëntieklasse¹⁾ | | A+ | A++ | A+ |
| Energieverbruik per jaar | kWu | 432 | 341 | 436 |
| Netto-inhoud totaal (liter) | | 522 | 533 | 533 |
| Netto-inhoud koelgedeelte 4 - 8°C | liter | 340 | 370 | 370 |
| Netto-inhoud vriesgedeelte | liter | 163 | 163 | 163 |
| Invriesvermogen | kg/24 u | 12 | 11 | 11 |
| Bewaartijd bij stroomonderbreking | uur | 4 | 4 | 4 |
| Geluidsniveau | dB(A)re 1pW | 43 | 43 | 43 |
| Ontdooiingssysteem | | | | |
| Koelgedeelte – Automatisch / noFrost | | – / ■ | – / ■ | – / ■ |
| Diepvriesgedeelte – lowFrost / noFrost | | – / ■ | – / ■ | – / ■ |
| Uitrusting | | | | |
| Regeling van de temperatuur | | Digitaal | Digitaal | Digitaal |
| - Elektronisch tot op de graad nauwkeurig / afzonderlijk per zone | | ■ / ■ | ■ / ■ | ■ / ■ |
| - Aanduiding en regeling van de temperatuur geïntegreerd in dispenser | | ■ | ■ | ■ |
| - Eco modus / Vakantie modus | | – / – | – / – | – / – |
| - Kinderbeveiliging | | ■ | ■ | ■ |
| Dynamische koeling dankzij ventilator | | ■ | ■ | ■ |
| multiAirflow-System | | ■ | ■ | ■ |
| Home Connect | | – | – | – |
| Veiligheidssysteem | | 5-voudig | 5-voudig | 5-voudig |
| - Signaal bij geopende deur | visueel / akoestisch | – / ■ | – / ■ | – / ■ |
| - Bij stroomonderbreking | visueel / akoestisch | ■ / ■ | ■ / ■ | ■ / ■ |
| - Bij slecht functioneren vriesgedeelte | visueel / akoestisch | ■ / ■ | ■ / ■ | ■ / ■ |
| - Memory functie | | ■ | ■ | ■ |
| homeBar in koelgedeelte | | ■ | – | – |
| Externe dispenser met LED light voor water, ijsblokjes en crushed ijs | | ■ | ■ | ■ |
| Geïntegreerde waterfilter / Aanduiding vervanging | | ■ / ■ | ■ / ■ | ■ / ■ |
| Hoeveelheid ijsblokjes per 24 u | kg | 0,9 | 0,9 | 0,9 |
| Ijsbewaarcapaciteit | kg | 1,3 | 1,3 | 1,3 |
| iceTwister | | – | – | – |
| Super-koelen / Super-vriezen steeds automatische uitschakeling | | ■ / ■ | ■ / ■ | ■ / ■ |
| Glazen legger in het vriesgedeelte / regelbaar in de hoogte | | 3 / 1 | 4 / 2 | 4 / 2 |
| Diepvriesladen / bigBox / Laden volledig uittrekbaar | | 2 / – / – | 2 / – / – | 2 / – / – |
| Glazen legger in koelgedeelte / regelbaar in de hoogte | | 3 / 1 | 4 / 1 | 4 / 1 |
| Glazen legger easyLift | | – | – | – |
| Flessenlegger | | – | – | – |
| hyperFresh plus-lade | | 1 | – | – |
| hyperFresh-lade | | – | – | – |
| Groentelade | | 2 | 2 | 2 |
| Verlichting koelgedeelte / Verlichting diepvriesgedeelte | | LED / LED | LED / LED | LED / LED |
| Deur vriesgedeelte links en koelgedeelte rechts | | ■ | ■ | ■ |
| Afmetingen | | | | |
| Hoogte | cm | 177,00 | 177,00 | 177,00 |
| Breedte | cm | 91,00 | 91,00 | 91,00 |
| Diepte toestel excl. handvat / Diepte incl. handvat | cm | 72,00 / 75,20 | 72,00 / 75,20 | 72,00 / 75,20 |
| Klimaatklasse | | SN-T | SN-T | SN-T |
| Aansluitingen | | | | |
| Aansluitwaarde | W | 374 | 374 | 374 |
| Spanning min-max | V | 220-240 | 220-240 | 220-240 |
| Netfrequentie min-max | Hz | 50 | 50 | 50 |
| Diversen | | | | |
| Meegeleverde toebehoren | | Eierhouder, aansluitingsbuis | Eierhouder, aansluitingsbuis | Eierhouder, aansluitingsbuis |
| Keurmerken | | CE, VDE | CE, VDE | CE, VDE |
| Inbouwschema's: zie pagina 17 | | | | |

* Vrijblijvend aanbevolen marktprijs op 01/09/2019. BTW en Recupelbijdrage € 10,00 inbegrepen. – ¹⁾ Op een schaal van energie-efficiëntieklasse van A+++ tot D.

Side-by-Side (3/3)



| Referentie en prijs op 01/09/2019 (BTW en Recupel incl.) | | iq700 | iq300 |
|--|-------------|----------------------------|----------------------------|
| Zwarte inox antiFingerprint deuren / Zijwanden gietijzergrijs / Zwarte inox handgrepen | | | |
| Inox antiFingerprint deuren / Zijwanden inox-metallic / Handgrepen alu met inox kleur | | | KA 92NVI35 |
| Zwarte glazen deuren met decor motief / Zijwanden zilver / Handgrepen alu met inox kleur | | KA 92NLB35 | |
| Prijs | | € 2.619,99* | € 2.149,99* |
| Toestelkenmerken | | | |
| Energie-efficiëntieklasse¹⁾ | | A++ | A++ |
| Energieverbruik per jaar | kWu | 385 | 389 |
| Netto-inhoud totaal (liter) | | 592 | 604 |
| Netto-inhoud koelgedeelte 4-8°C | liter | 375 | 387 |
| Netto-inhoud vriesgedeelte | liter | 217 | 217 |
| Invriesvermogen | kg/24 u | 12 | 12 |
| Bewaartijd bij stroomonderbreking | uur | 12 | 12 |
| Geluidsniveau | dB(A)re 1pW | 43 | 43 |
| Ontdooingsysteem | | | |
| Koelgedeelte – Automatisch / noFrost | | – / ■ | – / ■ |
| Diepvriesgedeelte – lowFrost / noFrost | | – / ■ | – / ■ |
| Uitrusting | | | |
| Regeling van de temperatuur | | LED | LED |
| - Elektronisch tot op de graad nauwkeurig / afzonderlijk per zone | | ■ / ■ | ■ / ■ |
| - Aanduiding en regeling van de temperatuur geïntegreerd in dispenser | | – | – |
| - Eco modus / Vakantie modus | | ■ / ■ | ■ / ■ |
| - Kinderbeveiliging | | ■ | ■ |
| Dynamische koeling dankzij ventilator | | ■ | ■ |
| multiAirflow-System | | ■ | ■ |
| Home Connect | | – | – |
| Veiligheidssysteem | | 6-voudig | 6-voudig |
| - Signaal bij geopende deur | | visueel / akoestisch ■ / ■ | visueel / akoestisch ■ / ■ |
| - Bij stroomonderbreking | | visueel / akoestisch ■ / ■ | visueel / akoestisch ■ / ■ |
| - Bij slecht functioneren vriesgedeelte | | visueel / akoestisch ■ / ■ | visueel / akoestisch ■ / ■ |
| - Memory functie | | ■ | ■ |
| homeBar in koelgedeelte | | – | – |
| Externe dispenser met LED light voor water, ijsblokjes en crushed ijs | | – | – |
| Geïntegreerde waterfilter / Aanduiding vervanging | | – / – | – / – |
| Hoeveelheid ijsblokjes per 24 u | | kg – | kg – |
| Ijsbewaarcapaciteit | | kg – | kg – |
| iceTwister | | ■ | ■ |
| Super-koelen / Super-vriezen steeds automatische uitschakeling | | ■ / ■ | ■ / ■ |
| Glazen legger in het vriesgedeelte / regelbaar in de hoogte | | 4 / 2 | 4 / 2 |
| Diepvriesladen / bigBox / Laden volledig uittrekbaar | | 2 / 1 / – | 2 / 1 / – |
| Glazen legger in koelgedeelte / regelbaar in de hoogte | | 4 / 3 | 4 / 3 |
| Glazen legger easyLift | | 1 | – |
| Flessenlegger | | 1 | – |
| hyperFresh plus-lade | | 2 | – |
| hyperFresh-lade | | – | 1 |
| Groentelade | | 1 | 1 |
| Verlichting koelgedeelte / Verlichting diepvriesgedeelte | | LED / LED | LED / LED |
| Deur vriesgedeelte links en koelgedeelte rechts | | ■ | ■ |
| Afmetingen | | | |
| Hoogte | cm | 175,60 | 175,60 |
| Breedte | cm | 91,20 | 91,20 |
| Diepte toestel excl. handvat / Diepte incl. handvat | cm | 73,20 / 73,20 | 73,20 / 73,20 |
| Klimaatklasse | | SN-T | SN-T |
| Aansluitingen | | | |
| Aansluitwaarde | W | 190 | 190 |
| Spanning min-max | V | 220-240 | 220-240 |
| Netfrequentie min-max | Hz | 50 | 50 |
| Diversen | | | |
| Meegeleverde toebehoren | | Eierhouder, 2 koude accu's | Eierhouder |
| Keurmerken | | CE, VDE | CE, VDE |
| Inbouwschema's: zie pagina 17 | | | |

* Vrijblijvend aanbevolen marktprijs op 01/09/2019. BTW en Recupelbijdrage € 10,00 inbegrepen. – ¹⁾ Op een schaal van energie-efficiëntieklasse van A+++ tot D.

Inbouwschema's van Side-by-Side

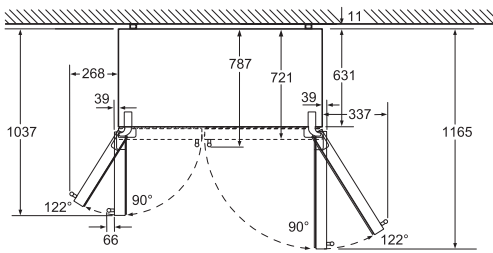

Laden en legplateaus volledig uittrekbaar bij 122° deuropening.

KA 92DHXFP¹⁾

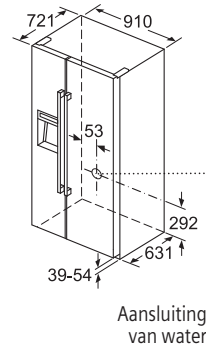
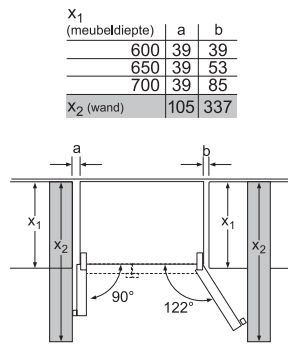

Aansluiting van water

* Verstelbaar van 1769 t/m 1784

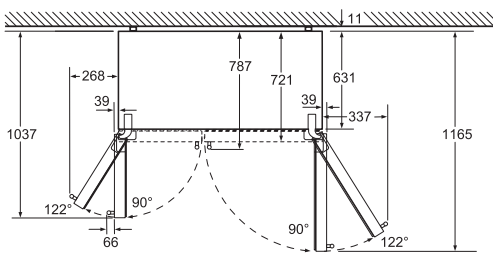
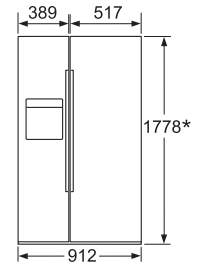

V

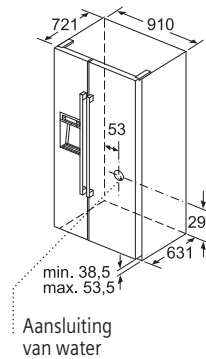
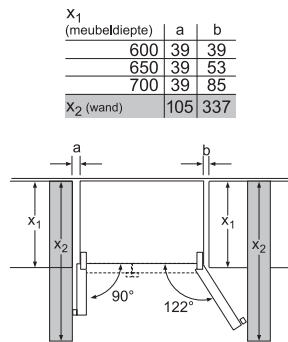

Aansluiting van water

* Verstelbaar van 1747 t/m 1762

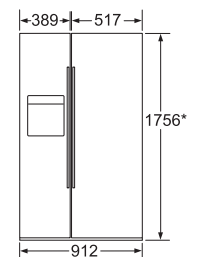

KA 92DSB30¹⁾

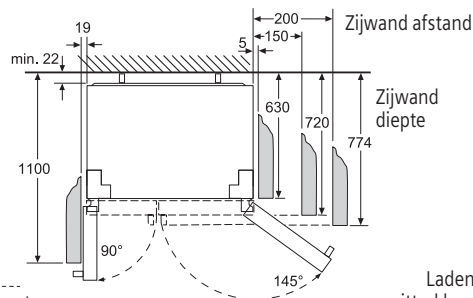
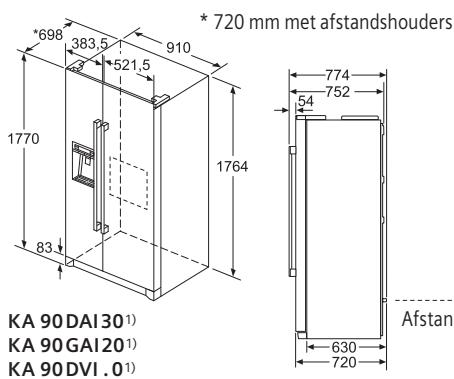

Laden volledig uittrekbaar bij 145° deuropening.

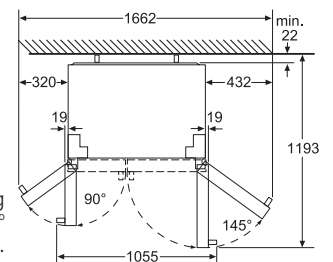

KA 90DAI30¹⁾
KA 90GAI20¹⁾
KA 90DVI.0¹⁾

Laden en legplateaus volledig uittrekbaar bij 122° deuropening.

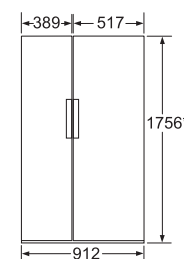
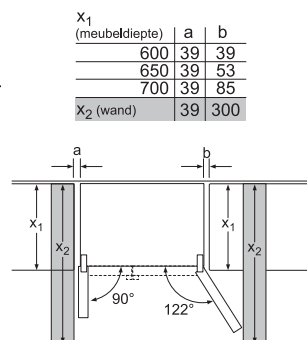
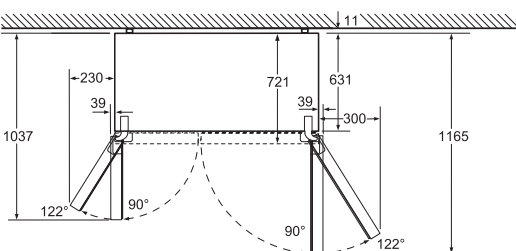

* Verstelbaar van 1747 t/m 1762

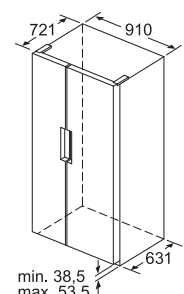

min. 38,5
max. 53,5

Alle afmetingen zijn in mm.

KA 92NLB35
KA 92NVI35

¹⁾ Voor alle koelkasten met vaste water-aansluiting is het volgens de van kracht zijnde reglementering van Belgaqua (de Belgische federatie voor de watersector) verplicht een terugslagklep type EA voor te monteren.

Eéndeurskoelkasten (1/2)



| Referentie en prijs op 01/09/2019 (BTW en Recupel incl.) | | iQ700 | iQ300 | iQ700 |
|--|----------------------|--------------------------|------------------------|--------------------------|
| Inox antiFingerprint deur / Zijwanden inox-metallic | | KS 36 FPI 4P € 1.349,99* | | KS 36 FPI 3P € 1.249,99* |
| Zwart inox antiFingerprint deur / Zijwanden inox-metallic | | | | |
| Witte deur / Zijwanden wit | | | KS 29 VVW 4P € 799,99* | |
| Toestelkenmerken | | | | |
| Energie-efficiëntieklasse¹⁾ | | A+++ | A+++ | A++ |
| Energieverbruik per jaar | kWu | 84 | 71 | 127 |
| Netto-inhoud totaal | liter | 300 | 290 | 300 |
| Netto-inhoud koelgedeelte 4-8°C | liter | 202 | 290 | 202 |
| Netto-inhoud hyperFresh premium 0°C-zone | liter | 98 | — | 98 |
| Geluidsniveau | dB(A)re 1pW | 38 | 39 | 41 |
| Ontdooiingssysteem | | | | |
| Automatisch | | ■ | ■ | ■ |
| Uitrusting | | | | |
| Regeling van de temperatuur | | Digitaal | LED | Digitaal |
| - Elektronisch / Mechanisch | | ■ / — | ■ / — | ■ / — |
| - Indoor aanduiding van de temperatuur / touchControl | | — / ■ | — / — | — / ■ |
| - freshSense | | ■ | ■ | ■ |
| Dynamische koeling dankzij ventilator | | ■ | ■ | ■ |
| Waterdispenser met kinderbeveiliging en LED-light | | — | — | — |
| Veiligheidssysteem | | | | |
| - Signaal bij geopende deur | visueel / akoestisch | — / ■ | — / — | — / ■ |
| Super koelen / met automatische uitschakeling | | ■ / ■ | ■ / ■ | ■ / ■ |
| Aantal glazen leggers / regelbaar in de hoogte | | 5 / 3 | 6 / 4 | 5 / 3 |
| Leggers easyAccess shelves | | 3 | 5 | 3 |
| Flessenlegger / flexShelf | | — / ■ | ■ / — | — / ■ |
| hyperFresh premium 0°C-laden – Fruit en groenten / Vlees en vis / Zuivel | | 1 / 1 / 1 | — / — / — | 1 / 1 / 1 |
| hyperFresh plus-lade – Fruit en groenten / Vlees en vis | | — / — | — / — | — / — |
| hyperFresh-lade – Fruit en groenten / Vlees en vis | | — / — | 1 / — | — / — |
| Groentelade op telescopische rails | | — | — | — |
| Deurvakken / waarvan easyLift deurvak / coldTray | | 4 / 1 / 1 | 4 / — / — | 4 / 1 / 1 |
| Verlichting | | LED | LED | LED |
| airChannel deuropeningssysteem | | ■ | ■ | ■ |
| Deuren rechts of links scharnierend / wisselbaar | | Links / ■ | Links / ■ | Links / — |
| Afmetingen | | | | |
| Hoogte | cm | 186,00 | 161,00 | 186,00 |
| Breedte | cm | 60,00 | 60,00 | 60,00 |
| Diepte toestel excl. handvat / Diepte incl. handvat | cm | 65,00 / 69,00 | 65,00 / 69,00 | 65,00 / 69,00 |
| Aansluiting met aquaStop en slang van 200 cm | | — | — | — |
| Klimaatklasse | | SN-T | SN-T | SN-T |
| Aansluitingen | | | | |
| Aansluitwaarde | W | 90 | 90 | 90 |
| Spanning min-max | V | 220-240 | 220-240 | 220-240 |
| Netfrequentie min-max | Hz | 50 | 50 | 50 |
| Diversen | | | | |
| Meegeleverde toebehoren | | Eierhouder | Eierhouder | Eierhouder |
| Keurmerken | | CE, VDE | CE, VDE | CE, VDE |

Eéndeurskoelkasten (2/2)



| Referentie en prijs op 01/09/2019 (BTW en Recupel incl.) | | iQ500 | iQ300 | iQ300 | iQ300 |
|--|----------------------|---------------|----------------------|----------------------|----------------------|
| Inox antiFingerprint deur / Zijwanden inox-metallic | | | KS 36VVI3P € 849,99* | | |
| Zwart inox antiFingerprint deur / Zijwanden inox-metallic | KS 36VAX3P € 949,99* | | | | |
| Witte deur / Zijwanden wit | | | | KS 33VVW3P € 699,99* | KS 29VVW3P € 649,99* |
| Toestelkenmerken | | | | | |
| Energie-efficiëntieklasse ¹⁾ | A++ | A++ | A++ | A++ | A++ |
| Energieverbruik per jaar | kWu | 112 | 112 | 110 | 107 |
| Netto-inhoud totaal | liter | 346 | 346 | 324 | 290 |
| Netto-inhoud koelgedeelte 4-8°C | liter | 346 | 346 | 324 | 290 |
| Netto-inhoud hyperFresh premium 0°C-zone | liter | — | — | — | — |
| Geluidsniveau | dB(A)re 1pW | 39 | 39 | 39 | 39 |
| Ontdooiingssysteem | | | | | |
| Automatisch | | ■ | ■ | ■ | ■ |
| Uitrusting | | | | | |
| Regeling van de temperatuur | | Digitaal | LED | LED | LED |
| - Elektronisch / Mechanisch | | ■ / — | ■ / — | ■ / — | ■ / — |
| - Indoor aanduiding van de temperatuur / touchControl | | — / ■ | — / — | — / — | — / — |
| - freshSense | | ■ | ■ | ■ | ■ |
| Dynamische koeling dankzij ventilator | | ■ | ■ | ■ | ■ |
| Waterdispenser met kinderbeveiliging en LED-light | | — | — | — | — |
| Veiligheidssysteem | | | | | |
| - Signaal bij geopende deur | visueel / akoestisch | — / ■ | — / — | — / — | — / — |
| Super koelen / met automatische uitschakeling | | ■ / ■ | ■ / ■ | ■ / ■ | ■ / ■ |
| Aantal glazen leggers / regelbaar in de hoogte | | 7 / 5 | 7 / 5 | 7 / 5 | 6 / 4 |
| Leggers easyAccess shelves | | 4 | 6 | 6 | 5 |
| Flessenlegger / flexShelf | | ■ / — | ■ / — | ■ / — | ■ / — |
| hyperFresh premium 0°C-laden – Fruit en groenten / Vlees en vis / Zuivel | | — / — / — | — / — / — | — / — / — | — / — / — |
| hyperFresh plus-lade – Fruit en groenten / Vlees en vis | | 1 / — | — / — | — / — | — / — |
| hyperFresh-lade – Fruit en groenten / Vlees en vis | | — / — | 1 / — | 1 / — | 1 / — |
| Groentelade op telescopische rails | | 1 | — | — | — |
| Deurvakken / waarvan easyLift deurvak / coldTray | | 5 / 1 / — | 5 / — / — | 5 / — / — | 4 / — / — |
| Verlichting | | LED | LED | LED | LED |
| airChannel deuropeningssysteem | | ■ | ■ | ■ | ■ |
| Deuren rechts of links scharnierend / wisselbaar | | Links / ■ | Links / — | Links / ■ | Links / ■ |
| Afmetingen | | | | | |
| Hoogte | cm | 186,00 | 186,00 | 176,00 | 161,00 |
| Breedte | cm | 60,00 | 60,00 | 60,00 | 60,00 |
| Diepte toestel excl. handvat / Diepte incl. handvat | cm | 65,00 / 69,00 | 65,00 / 69,00 | 65,00 / 69,00 | 65,00 / 69,00 |
| Aansluiting met aquaStop en slang van 200 cm | | — | — | — | — |
| Klimaatklasse | | SN-T | SN-T | SN-T | SN-T |
| Aansluitingen | | | | | |
| Aansluitwaarde | W | 90 | 90 | 90 | 90 |
| Spanning min-max | V | 220 - 240 | 220 - 240 | 220 - 240 | 220 - 240 |
| Netfrequentie min-max | Hz | 50 | 50 | 50 | 50 |
| Diversen | | | | | |
| Meegeleverde toebehoren | | Eierhouder | Eierhouder | Eierhouder | Eierhouder |
| Keurmerken | | CE, VDE | CE, VDE | CE, VDE | CE, VDE |

Diepvrieskasten 60 cm breed (1/2)



| Referentie en prijs op 01/09/2019 (BTW en Recupel incl.) | | iQ500 | iQ500 | iQ500 |
|---|----------------------|--------------------------------|------------------------------|------------------------------|
| Inox antiFingerprint deur / Zijwanden inox-metallic | | GS 36 NAI4P € 1.249,99* | | GS 36 NXI3P € 999,99* |
| Zwart inox antiFingerprint deur / Zijwanden inox-metallic | | | GS 36 NAX3P € 999,99* | |
| Witte deur / Zijwanden wit | | | | |
| Toestelkenmerken | | | | |
| Energie-efficiëntieklasse¹⁾ | | A+++ | A++ | A++ |
| Energieverbruik per jaar | kWu | 158 | 237 | 237 |
| Netto-inhoud totaal | liter | 242 | 242 | 242 |
| Netto-inhoud vriesgedeelte | liter | 242 | 242 | 242 |
| Aantal sterren vriesgedeelte | | *** | *** | *** |
| Invriesvermogen | kg/24 u | 20 | 20 | 20 |
| Bewaartijd bij stroomonderbreking | uur | 25 | 25 | 25 |
| Geluidsniveau | dB(A)re 1pW | 38 | 42 | 42 |
| Ontdooingsysteem | | | | |
| noFrost | | ■ | ■ | ■ |
| Uitrusting | | | | |
| Regeling van de temperatuur | | Digitaal | Digitaal | Digitaal |
| - Elektronisch / Mechanisch | | ■ / — | ■ / — | ■ / — |
| - Indoor aanduiding van de temperatuur / touchControl | | — / ■ | ■ / ■ | — / ■ |
| - freshSense | | ■ | ■ | ■ |
| Dynamische koeling dankzij ventilator | | ■ | ■ | ■ |
| multiAirflow-System | | ■ | ■ | ■ |
| Ijsdispenser met LED-light | | — | — | — |
| Veiligheidssysteem | | 5-voudig | 5-voudig | 5-voudig |
| - Signaal bij geopende deur | visueel / akoestisch | — / ■ | — / ■ | — / ■ |
| - Signaal bij temperatuursstijging | visueel / akoestisch | ■ / ■ | ■ / ■ | ■ / ■ |
| - Bij stroomonderbreking | visueel / akoestisch | ■ / ■ | ■ / ■ | ■ / ■ |
| - Memory functie | | ■ | ■ | ■ |
| Super-vriezen / met automatische uitschakeling | | ■ / ■ | ■ / ■ | ■ / ■ |
| iceTwister | | ■ | ■ | — |
| Aantal vakken met neerklapbare klep | | — | — | — |
| Aantal laden / waarvan bigBox | | 4 / 2 | 4 / 2 | 4 / 2 |
| Aantal glazen leggers tussen de laden in / varioZone | | 6 / ■ | 6 / ■ | 6 / ■ |
| easyAccess zone | | ■ | ■ | ■ |
| Verlichting diepvriesgedeelte | | LED | LED | LED |
| Dooiwaterafloop | | — | — | — |
| airChannel deuropeningssysteem | | ■ | ■ | ■ |
| Deuren rechts of links scharnierend / wisselbaar | | Rechts / ■ | Rechts / ■ | Rechts / ■ |
| Afmetingen | | | | |
| Hoogte | cm | 186,00 | 186,00 | 186,00 |
| Breedte | cm | 60,00 | 60,00 | 60,00 |
| Diepte toestel excl. handvat / Diepte incl. handvat | cm | 65,00 / 69,00 | 65,00 / 69,00 | 65,00 / 69,00 |
| Aansluiting met aquaStop en slang van 200 cm | | — | — | — |
| Klimaatklasse | | SN-T | SN-T | SN-T |
| Aansluitingen | | | | |
| Aansluitwaarde | W | 90 | 90 | 90 |
| Spanning min-max | V | 220-240 | 220-240 | 220-240 |
| Netfrequentie min-max | Hz | 50 | 50 | 50 |
| Diversen | | | | |
| Meegeleverde toebehoren | | 3 koude accu's | 3 koude accu's | 3 koude accu's |
| Keurmerken | | CE, VDE | CE, VDE | CE, VDE |

* Vrijblijvend aanbevolen marktprijs op 01/09/2019. BTW en Recupelbijdrage € 10,00 inbegrepen. – ¹⁾ Op een schaal van energie-efficiëntieklasse van A+++ tot D.

Diepvrieskasten 60 cm breed (2/2)



| Referentie en prijs op 01/09/2019 (BTW en Recupel incl.) | | iQ500 | iQ500 | iQ500 |
|---|----------------------|---------------------------------|---------------------------------|---|
| Inox antiFingerprint deur / Zijwanden inox-metallic | | GS 36 NVI3P | € 949,99* | |
| Zwart inox antiFingerprint deur / Zijwanden inox-metallic | | | | |
| Witte deur / Zijwanden wit | | GS 36 NVW3P | € 849,99* | GS 33 NVW3P € 799,99* GS 29 NVW3P € 749,99* |
| Toestelkenmerken | | | | |
| Energie-efficiëntieklasse¹⁾ | | A++ | A++ | A++ |
| Energieverbruik per jaar | kWu | 237 | 228 | 214 |
| Netto-inhoud totaal | liter | 242 | 225 | 200 |
| Netto-inhoud vriesgedeelte | liter | 242 | 225 | 200 |
| Aantal sterren vriesgedeelte | | ★★★★ | ★★★★ | ★★★★ |
| Invriesvermogen | kg/24 u | 20 | 20 | 20 |
| Bewaartijd bij stroomonderbreking | uur | 25 | 25 | 25 |
| Geluidsniveau | dB(A)re 1pW | 42 | 42 | 42 |
| Ontdooingsysteem | | | | |
| noFrost | | ■ | ■ | ■ |
| Uitrusting | | | | |
| Regeling van de temperatuur | | LED | LED | LED |
| - Elektronisch / Mechanisch | | ■ / – | ■ / – | ■ / – |
| - Indoor aanduiding van de temperatuur / touchControl | | – / – | – / – | – / – |
| - freshSense | | ■ | ■ | ■ |
| Dynamische koeling dankzij ventilator | | ■ | ■ | ■ |
| multiAirflow-System | | ■ | ■ | ■ |
| Ijsdispenser met LED-light | | – | – | – |
| Veiligheidssysteem | | 3-voudig | 3-voudig | 3-voudig |
| - Signaal bij geopende deur | visueel / akoestisch | – / ■ | – / ■ | – / ■ |
| - Signaal bij temperatuursstijging | visueel / akoestisch | ■ / ■ | ■ / ■ | ■ / ■ |
| - Bij stroomonderbreking | visueel / akoestisch | – / – | – / – | – / – |
| - Memory functie | | – | – | – |
| Super-vriezen / met automatische uitschakeling | | ■ / ■ | ■ / ■ | ■ / ■ |
| iceTwister | | – | – | – |
| Aantal vakken met neerklapbare klep | | – | – | – |
| Aantal laden / waarvan bigBox | | 4 / 2 | 4 / 1 | 4 / 1 |
| Aantal glazen leggers tussen de laden in / varioZone | | 6 / ■ | 6 / ■ | 5 / ■ |
| easyAccess zone | | ■ | ■ | ■ |
| Verlichting diepvriesgedeelte | | – | – | – |
| Dooiwaterafloop | | – | – | – |
| airChannel deuropeningssysteem | | ■ | ■ | ■ |
| Deuren rechts of links scharnierend / wisselbaar | | Rechts / ■ | Rechts / ■ | Rechts / ■ |
| Afmetingen | | | | |
| Hoogte | cm | 186,00 | 176,00 | 161,00 |
| Breedte | cm | 60,00 | 60,00 | 60,00 |
| Diepte toestel excl. handvat / Diepte incl. handvat | cm | 65,00 / 69,00 | 65,00 / 69,00 | 65,00 / 69,00 |
| Aansluiting met aquaStop en slang van 200 cm | | – | – | – |
| Klimaatklasse | | SN-T | SN-T | SN-T |
| Aansluitingen | | | | |
| Aansluitwaarde | W | 90 | 90 | 90 |
| Spanning min-max | V | 220-240 | 220-240 | 220-240 |
| Netfrequentie min-max | Hz | 50 | 50 | 50 |
| Diversen | | | | |
| Meegeleverde toebehoren | | Ijsblokeshouder, 2 koude accu's | Ijsblokeshouder, 2 koude accu's | Ijsblokeshouder, 2 koude accu's |
| Keurmerken | | CE, VDE | CE, VDE | CE, VDE |

* Vrijblijvend aanbevolen marktprijs op 01/09/2019. BTW en Recupelbijdrage € 10,00 inbegrepen. – ¹⁾ Op een schaal van energie-efficiëntieklasse van A+++ tot D.

Diepvriescasten 70 cm breed



| Referentie en prijs op 01/09/2019 (BTW en Recupel incl.) | iQ500 | iQ500 | iQ500 | iQ500 |
|---|-------------------------------|-------------------------------|-----------------------------|-----------------------------|
| Inox antiFingerprint deur / Zijwanden inox-metallic | | | | |
| Zwart inox antiFingerprint deur / Zijwanden inox-metallic | | | | |
| Witte deur / Zijwanden wit | GS 58NAW45 € 1.199,99* | GS 51NAW45 € 1.099,99* | GS 58NAW35 € 999,99* | GS 51NAW35 € 889,99* |

| Toestelkenmerken | | | | | |
|---|----------------------|----------------|----------------|------------------------------------|------------------------------------|
| Energie-efficiëntieklasse¹⁾ | | A+++ | A+++ | A++ | A++ |
| Energieverbruik per jaar | kWu | 201 | 174 | 301 | 261 |
| Netto-inhoud totaal | liter | 360 | 286 | 360 | 286 |
| Netto-inhoud vriesgedeelte | liter | 360 | 286 | 360 | 286 |
| Aantal sterren vriesgedeelte | | ★★★★ | ★★★★ | ★★★★ | ★★★★ |
| Invriesvermogen | kg/24 u | 22 | 22 | 22 | 22 |
| Bewaartijd bij stroomonderbreking | uur | 25 | 25 | 25 | 25 |
| Geluidsniveau | dB(A)re 1pW | 41 | 41 | 42 | 42 |
| Ontdooiingssysteem | | | | | |
| noFrost | | ■ | ■ | ■ | ■ |
| Uitrusting | | | | | |
| Regeling van de temperatuur | | Digitaal | Digitaal | Digitaal | Digitaal |
| - Elektronisch / Mechanisch | | ■ / – | ■ / – | ■ / – | ■ / – |
| - Indoor aanduiding van de temperatuur / touchControl | | – / ■ | – / ■ | – / ■ | – / ■ |
| - freshSense | | ■ | ■ | ■ | ■ |
| Dynamische koeling dankzij ventilator | | ■ | ■ | ■ | ■ |
| multiAirflow-System | | ■ | ■ | ■ | ■ |
| Ijsdispenser met LED-light | | – | – | – | – |
| Veiligheidssysteem | | 5-voudig | 5-voudig | 5-voudig | 5-voudig |
| - Signaal bij geopende deur | visueel / akoestisch | – / ■ | – / ■ | – / ■ | – / ■ |
| - Signaal bij temperatuurstijging | visueel / akoestisch | ■ / ■ | ■ / ■ | ■ / ■ | ■ / ■ |
| - Bij stroomonderbreking | visueel / akoestisch | ■ / ■ | ■ / ■ | ■ / ■ | ■ / ■ |
| - Memory functie | | ■ | ■ | ■ | ■ |
| Super-vriezen / met automatische uitschakeling | | ■ / ■ | ■ / ■ | ■ / ■ | ■ / ■ |
| iceTwister | | ■ | ■ | – | – |
| Aantal vakken met neerklapbare klep | | 3 | 1 | 3 | 1 |
| Aantal laden / waarvan bigBox | | 5 / 1 | 5 / 1 | 5 / 1 | 5 / 1 |
| Aantal glazen leggers tussen de laden in / varioZone | | 7 / ■ | 5 / ■ | 7 / ■ | 5 / ■ |
| easyAccess zone | | – | – | – | – |
| Verlichting diepvriesgedeelte | | LED | LED | LED | LED |
| Dooiwaterafloop | | – | – | – | – |
| airChannel deuropeningssysteem | | ■ | ■ | ■ | ■ |
| Deuren rechts of links scharnierend / wisselbaar | | Rechts / ■ | Rechts / ■ | Rechts / ■ | Rechts / ■ |
| Afmetingen | | | | | |
| Hoogte | cm | 191,00 | 161,00 | 191,00 | 161,00 |
| Breedte | cm | 70,00 | 70,00 | 70,00 | 70,00 |
| Diepte toestel excl. handvat / Diepte incl. handvat | cm | 78,00 / 81,00 | 78,00 / 81,00 | 78,00 / 81,00 | 78,00 / 81,00 |
| Aansluiting met aquaStop en slang van 200 cm | | – | – | – | – |
| Klimaatklasse | | SN-T | SN-T | SN-T | SN-T |
| Aansluitingen | | | | | |
| Aansluitwaarde | W | 90 | 90 | 90 | 90 |
| Spanning min-max | V | 220-240 | 220-240 | 220-240 | 220-240 |
| Netfrequentie min-max | Hz | 50 | 50 | 50 | 50 |
| Diversen | | | | | |
| Meegeleverde toebehoren | | 3 koude accu's | 3 koude accu's | Ijsblokeshouder, 2 koude accu's | Ijsblokeshouder, 2 koude accu's |
| Keurmerken | | CE, VDE | CE, VDE | CE, VDE | CE, VDE |

Toebehoren in optie voor koelkasten en diepvriezers

| Referentie | Beschrijving | Prijs* |
|-------------------|---|---------|
| KS 39ZAL00 | Verbindingsset voor de perfecte side-by-side-combinatie in inoxLook en inox antiFingerprint van een ééndeurskoelkast met een diepvrieskast – Ook geldig voor 2 noFrost combi-bottom | € 34,99 |
| KS 39ZAW00 | Verbindingsset voor de perfecte side-by-side-combinatie in wit van een ééndeurskoelkast met een diepvrieskast – Ook geldig voor 2 noFrost combi-bottom | € 34,99 |
| KS 39ZAX00 | Verbindingsset voor de perfecte side-by-side-combinatie in zwarte inox van een ééndeurskoelkast met een diepvrieskast – Ook geldig voor 2 noFrost combi-bottom | € 34,99 |
| KS 10ZHC00 | Wifi -aansluitingskit voor Home Connect ready toestellen | € 44,99 |
| KS 10Z030 | Flessenrek voor alle lowFrost combi-bottom (type KG.. V en KG.. E) en de ééndeurskoelkasten (type KS) | € 14,99 |



KS 10ZHC00

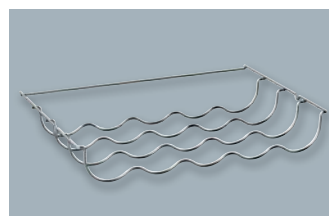

KS 10Z030



KS 36FPI4P + GS 36NAI4P

Mogelijke Side-by-Side combinaties

| Hoogte | Eéndeurskoelkast | Diepvrieskast (rechts) | Verbindingsset in optie |
|--------|-------------------|------------------------|-------------------------|
| 187 cm | KS 36WBI3P | GS 36DBI2V | KS 39ZAL00 |
| 186 cm | KS 36FPI4P | GS 36NAI4P | KS 39ZAL00 |
| 186 cm | KS 36FPI3P | GS 36NAI4P | KS 39ZAL00 |
| 186 cm | KS 36VAX3P | GS 36NAX3P | KS 39ZAX00 |
| 186 cm | KS 36VVI3P | GS 36NVI3P | KS 39ZAL00 |
| 176 cm | KS 33VVW3P | GS 33NVW3P | KS 39ZAW00 |
| 161 cm | KS 29VVW4P | GS 29NVW3P | KS 39ZAW00 |
| 161 cm | KS 29VVW3P | GS 29NVW3P | KS 39ZAW00 |

Ook de noFrost combi-bottom kunnen naadloos met elkaar gecombineerd worden.

Onderhoud op maat, bij u thuis

Het regelmatig reinigen van toestellen is niet alleen hygiënisch, het zorgt ook voor een langere levensduur. Contacteer Siemens Service voor een professioneel onderhoud van uw Side-by-Side koelkast. Kijk op www.siemens-home.bsh-group.com/be/nl/service, rubriek "Onderhoud aan huis" voor meer informatie en tarieven.

* Vrijblijvend aanbevolen marktprijs op 01/09/2019. BTW inbegrepen.

Vaatwassers 60 cm (1/3)



| Referentie | SN 278I36TE | SN 258W02ME | SN 236I17NE |
|--|--------------------------------------|-------------------------|-------------------------------|
| Reeks | iQ700 | iQ500 | iQ300 |
| Prijs op 01/09/2019 (BTW en Recupel incl.) | € 1.049,99* | € 789,99* | € 739,99* |
| Kleur | Inox antiFingerprint/inoxLook | Wit | Inox antiFingerprint/inoxLook |
| Kenmerken | | | |
| Energie-efficiëntie ¹⁾ / Droogvermogenklasse / Wasresultaat | A+++ -10% / A / A | A++ / A / A | A++ / A / A |
| Aantal programma's | 8 | 8 | 6 |
| Aantal verschillende temperaturen | 6 | 5 | 4 |
| Vergelijkingsprogramma | Eco 50°C | Eco 50°C | Eco 50°C |
| - Energieverbruik per cyclus / Jaarlijks | kWu 0,73 / 211 | 0,93 / 266 | 0,951 / 270 |
| - Waterverbruik per cyclus / Jaarlijks | liter 7,5 / 2100 | 9,5 / 2660 | 9,5 / 2660 |
| Waterverbruik (Auto 45-65°C), afh. van de vervuilingsgraad | liter 6 - 17 | 7 - 18 | 7 - 18 |
| Duur standaardprogramma | min 225 | 195 | 225 |
| Geluidsniveau | dB(A) re 1pW 42 (Nachtprogramma: 40) | 42 (Nachtprogramma: 39) | 46 |
| Aantal bestekken | 13 | 14 | 14 |
| Uitrusting | | | |
| Comfort | | | |
| emotionLight | ■ | — | — |
| Elektronische resttijaanduiding in minuten | ■ | ■ | ■ |
| Akoestisch signaal bij programma-einde | ■ | — | — |
| Bijvulaanduiding voor zout / spoelmiddel | ■ / ■ | ■ / ■ | ■ / ■ |
| Doseerassistent / Automatische herkenning van reinigingsmiddel | ■ / ■ | ■ / ■ | ■ / ■ |
| Zelfreinigende filter | ■ | ■ | ■ |
| Doorstroomverwarmer / Elektronisch regenerereersysteem | ■ / ■ | ■ / ■ | ■ / ■ |
| aquaSensor / Beladingsensor | ■ / ■ | ■ / ■ | ■ / ■ |
| Glass protection technology | ■ | ■ | ■ |
| Starttijduitstel 1-24 uur | ■ | ■ | ■ |
| Flexibiliteit | | | |
| Type korven | varioFlexPro | varioFlex | varioFlex |
| Besteklade - 3de niveau | varioPro | vario | vario |
| rackMatic | ■ | ■ | ■ |
| Neerklapbare bordenrekken in de bovenste / onderste korf | 6 / 8 | 2 / 4 | 2 / 4 |
| Glazenhouder in de onderste korf | ■ | — | — |
| Bestekrek in de bovenste korf | — | — | — |
| Bestekkorf in de onderste korf | — | — | — |
| Kopjeshouders in de bovenste / onderste korf | 2 / 2 | 2 / 2 | 2 / 2 |
| Max. diameter van een bord in de bovenste / onderste korf | cm 21 / 31 | 21 / 31 | 21 / 31 |
| Veiligheid | | | |
| aquaStop / Meervoudige bescherming | ■ / — | ■ / — | ■ / — |
| easyLock / Elektronische vergrendeling / Kinderbeveiliging | ■ / — / ■ | ■ / ■ / — | ■ / ■ / — |
| Techniek | | | |
| Zeolith / brilliantShine system | ■ / ■ | — / — | — / — |
| Wisselspoeltechniek / Warmtewisselaar | ■ / ■ | ■ / ■ | ■ / ■ |
| iQdrive | ■ | ■ | ■ |
| ecoDrying (automatische deuropening op het einde van ECO-cyclus) | — | ■ | — |
| Materiaal kuip | Roestvrij staal | Roestvrij staal | Roestvrij staal |
| Programma's | | | |
| Intensief 70°C / Auto 45-65°C | ■ / ■ | ■ / ■ | ■ / ■ |
| Eco 50°C / Nachtprogramma | ■ / ■ | ■ / ■ | ■ / — |
| Snel 45°C / Kort 60°C / 1 u | ■ / ■ / — | ■ / — / ■ | ■ / — / ■ |
| Zacht 40°C / Glas 40°C | — / ■ | — / ■ | — / — |
| Voorspoelen / Machine Care | ■ / ■ | ■ / ■ | ■ / ■ |
| Speciale functies | | | |
| Home Connect | ■ | — | — |
| varioSpeed / varioSpeedPlus | — / ■ | — / ■ | — / ■ |
| Shine & Dry | ■ | — | — |
| Extra droog | — | ■ | — |
| Intensieve zone | ■ | ■ | ■ |
| hygienePlus | ■ | ■ | — |
| Halve belading | — | — | ■ |
| Afmetingen | | | |
| Afneembaar werkblad | ■ | ■ | ■ |
| Hoogte met / zonder werkblad x Breedte x Diepte | mm 845 / 815 x 600 x 600 | 845 / 815 x 600 x 600 | 845 / 815 x 600 x 600 |
| In de hoogte verstelbare potjes / hoogte | mm ■ / 20 | ■ / 20 | ■ / 20 |
| Netto gewicht | kg 57 | 56 | 51 |
| Aansluiting | | | |
| Watertoevoer tot 60°C | ■ | ■ | ■ |
| Aansluitingwaarde / Stroomafname | kW / A 2400 / 10 | 2400 / 10 | 2400 / 10 |
| Spanning / Frequentie | V / — 220-240 / 50; 60 | 220-240 / 50; 60 | 220-240 / 50; 60 |
| Lengte | cm | 175 | 175 |
| - van de aansluitkabel | cm 175 | 175 | 175 |
| - toevoerslang / afvoerslang | cm 165 / 190 | 165 / 190 | 165 / 190 |

* Vrijblijvend aanbevolen marktprijs op 01/09/2019. BTW en Recupelbijdrage € 1,00 inbegrepen. — ¹⁾ Op een schaal van energie-efficiëntieklasse van A+++ tot D.

Vaatwassers 60 cm (2/3)



| Referentie | SN 236W17NE | SN 236100JE | SN 235W01JE |
|--|--------------------------|-------------------------------|-----------------------|
| Reeks | iQ300 | iQ300 | iQ300 |
| Prijs op 01/09/2019 (BTW en Recupel incl.) | € 689,99* | € 689,99* | € 629,99* |
| Kleur | Wit | Inox antiFingerprint/inoxLook | Wit |
| Kenmerken | | | |
| Energie-efficiëntie¹⁾ / Droogvermogenklasse / Wasresultaat | A++ / A / A | A++ / A / A | A++ / A / A |
| Aantal programma's | 6 | 6 | 5 |
| Aantal verschillende temperaturen | 4 | 5 | 5 |
| Vergelijkingsprogramma | Eco 50°C | Eco 50°C | Eco 50°C |
| - Energieverbruik per cyclus / Jaarlijks | kWh 0,951 / 270 | 0,937 / 266 | 0,937 / 266 |
| - Waterverbruik per cyclus / Jaarlijks | liter 9,5 / 2660 | 9,5 / 2660 | 9,5 / 2660 |
| Waterverbruik (Auto 45-65°C), afh. van de vervuilingsgraad | liter 7 - 18 | 7 - 18 | 7 - 18 |
| Duur standaardprogramma | min 225 | 225 | 225 |
| Geluidsniveau | dB(A) re 1pW 46 | 46 | 46 |
| Aantal bestekken | 14 | 13 | 13 |
| Uitrusting | | | |
| Comfort | | | |
| emotionLight | — | — | — |
| Elektronische restijdaanduiding in minuten | ■ | ■ | ■ |
| Akoestisch signaal bij programma-einde | — | — | — |
| Bijvulaanduiding voor zout / spoelmiddel | ■ / ■ | ■ / ■ | ■ / ■ |
| Doseerassistent / Automatische herkenning van reinigingsmiddel | ■ / ■ | ■ / ■ | ■ / ■ |
| Zelfreinigende filter | ■ | ■ | ■ |
| Doorstroomverwarmer / Elektronisch regenerereersysteem | ■ / ■ | ■ / ■ | ■ / ■ |
| aquaSensor / Beladingsensor | ■ / ■ | ■ / ■ | ■ / ■ |
| Glass protection technology | ■ | ■ | ■ |
| Starttijduitstel 1-24 uur | ■ | ■ | ■ |
| Flexibiliteit | | | |
| Type korven | varioFlex | varioFlex | varioFlex |
| Besteklade - 3de niveau | vario | — | — |
| rackMatic | ■ | ■ | ■ |
| Neerklapbare bordenrekken in de bovenste / onderste korf | 2 / 4 | 2 / 4 | 2 / 4 |
| Glazenhouder in de onderste korf | — | — | — |
| Bestekrek in de bovenste korf | — | ■ | ■ |
| Bestekkorf in de onderste korf | — | vario | vario |
| Kopjeshouders in de bovenste / onderste korf | 2 / 2 | 2 / 0 | 2 / 0 |
| Max. diameter van een bord in de bovenste / onderste korf | cm 21 / 31 | 27 / 31 | 27 / 31 |
| Veiligheid | | | |
| aquaStop / Meervoudige bescherming | ■ / — | ■ / — | ■ / — |
| easyLock / Elektronische vergrendeling / Kinderbeveiliging | ■ / ■ / — | ■ / ■ / — | ■ / ■ / — |
| Techniek | | | |
| Zeolith / brilliantShine system | — / — | — / — | — / — |
| Wisselspoeltechniek / Warmtewisselaar | ■ / ■ | ■ / ■ | ■ / ■ |
| iQdrive | ■ | ■ | ■ |
| ecoDrying (automatische deuropening op het einde van ECO-cyclus) | — | — | — |
| Materiaal kuip | Roestvrij staal | Roestvrij staal | Roestvrij staal |
| Programma's | | | |
| Intensief 70°C / Auto 45-65°C | ■ / ■ | ■ / ■ | ■ / ■ |
| Eco 50°C / Nachtprogramma | ■ / — | ■ / — | ■ / — |
| Snel 45°C / Kort 60°C / 1u | ■ / — / ■ | — / — / ■ | — / — / ■ |
| Zacht 40°C / Glas 40°C | — / — | — / ■ | — / ■ |
| Voorspoelen / Machine Care | ■ / ■ | ■ / ■ | — / ■ |
| Speciale functies | | | |
| Home Connect | — | — | — |
| varioSpeed / varioSpeedPlus | — / ■ | — / ■ | — / ■ |
| Shine & Dry | — | — | — |
| Extra droog | — | ■ | — |
| Intensieve zone | ■ | ■ | ■ |
| hygienePlus | — | — | — |
| Halve belading | ■ | — | ■ |
| Afmetingen | | | |
| Afneembaar werkblad | ■ | ■ | ■ |
| Hoogte met / zonder werkblad x Breedte x Diepte | mm 845 / 815 x 600 x 600 | 845 / 815 x 600 x 600 | 845 / 815 x 600 x 600 |
| In de hoogte verstelbare potjes / hoogte | mm ■ / 20 | ■ / 20 | ■ / 20 |
| Netto gewicht | kg 51 | 48 | Niet gecommuniceerd |
| Aansluiting | | | |
| Watertoevoer tot 60°C | ■ | ■ | ■ |
| Aansluitingwaarde / Stroomafname | kW / A 2400 / 10 | 2400 / 10 | 2400 / 10 |
| Spanning / Frequentie | V / — 220-240 / 50; 60 | 220-240 / 50; 60 | 220-240 / 50; 60 |
| Lengte - van de aansluitkabel | cm 175 | 175 | 175 |
| - toevoerslang / afvoerslang | cm 165 / 190 | 165 / 190 | 165 / 190 |

* Vrijblijvend aanbevolen marktprijs op 01/09/2019. BTW en Recupelbijdrage € 1,00 inbegrepen. — ¹⁾ Op een schaal van energie-efficiëntieklasse van A+++ tot D.

Vaatwassers 60 cm (3/3)

Vaatwassers 45 cm



| Referentie | SN 215 W02AE | | SR 256 W01TE | | SR 236 W01ME | |
|--|--------------|-----------------------|-------------------------|--|-------------------------|--|
| Reeks | iQ100 | | iQ500 | | iQ300 | |
| Prijs op 01/09/2019 (BTW en Recupel incl.) | € 529,99* | | € 789,99* | | € 629,99* | |
| Kleur | Wit | | Wit | | Wit | |
| Kenmerken | | | | | | |
| Energie-efficiëntie ¹⁾ / Droogvermogenklasse / Wasresultaat | A+ / A / A | | A+++ / A / A | | A+ / A / A | |
| Aantal programma's | 5 | | 6 | | 6 | |
| Aantal verschillende temperaturen | 4 | | 6 | | 5 | |
| Vergelijkingsprogramma | Eco 50°C | | Eco 50°C | | Eco 50°C | |
| - Energieverbruik per cyclus / Jaarlijks | kWu | 1,02 / 290 | 0,66 / 188 | | 0,84 / 237 | |
| - Waterverbruik per cyclus / Jaarlijks | liter | 12 / 3300 | 9,5 / 2660 | | 9,5 / 2660 | |
| Waterverbruik (Auto 45-65°C), afh. van de vervuilingsgraad | liter | 9 - 19 | 7 - 16 | | 7 - 16 | |
| Duur standaardprogramma | min | 210 | 195 | | 195 | |
| Geluidsniveau | dB(A) re 1pW | 48 | 43 (Nachtprogramma: 41) | | 44 (Nachtprogramma: 41) | |
| Aantal bestekken | | 12 | 10 | | 10 | |
| Uitrusting | | | | | | |
| Comfort | | | | | | |
| emotionLight | | – | ■ | | – | |
| Elektronische resttijdaanduiding in minuten | | ■ | ■ | | ■ | |
| Akoestisch signaal bij programma-einde | | – | – | | – | |
| Bijvulaanduiding voor zout / spoelmiddel | | ■ / ■ | ■ / ■ | | ■ / ■ | |
| Doseerassistent / Automatische herkenning van reinigingsmiddel | | ■ / ■ | ■ / ■ | | ■ / ■ | |
| Zelfreinigende filter | | ■ | ■ | | ■ | |
| Doorstroomverwarmer / Elektronisch regenerereersysteem | | ■ / ■ | ■ / ■ | | ■ / ■ | |
| aquaSensor / Beladingsensor | | ■ / ■ | ■ / ■ | | ■ / ■ | |
| Glass protection technology | | ■ | ■ | | ■ | |
| Starttijduitstel 1-24 uur | | ■ | ■ | | ■ | |
| Flexibiliteit | | | | | | |
| Type korven | | – | varioFlexPro | | varioFlex | |
| Besteklade - 3de niveau | | – | varioPro | | vario | |
| rackMatic | | – | ■ | | ■ | |
| Neerklapbare bordenrekken in de bovenste / onderste korf | | 0 / 0 | 3 / 4 | | 2 / 2 | |
| Glazenhouder in de onderste korf | | – | ■ | | – | |
| Bestekrek in de bovenste korf | | – | – | | – | |
| Bestekkorf in de onderste korf | | ■ | – | | – | |
| Kopjeshouders in de bovenste / onderste korf | | 2 / 0 | 1 / 1 | | 1 / 0 | |
| Max. diameter van een bord in de bovenste / onderste korf | cm | 22 / 30 | 21 / 31 | | 27 / 30 | |
| Veiligheid | | | | | | |
| aquaStop / Meervoudige bescherming | | ■ / – | ■ / – | | ■ / – | |
| easyLock / Elektronische vergrendeling / Kinderbeveiliging | | ■ / – / – | ■ / ■ / – | | ■ / ■ / – | |
| Techniek | | | | | | |
| Zeolith / brilliantShine system | | – / – | ■ / – | | – / – | |
| Wisselspoeltechniek / Warmtewisselaar | | ■ / – | ■ / ■ | | ■ / ■ | |
| iQdrive | | ■ | ■ | | ■ | |
| ecoDrying (automatische deuropening op het einde van ECO-cyclus) | | – | – | | – | |
| Materiaal kuip | | Polynox | Roestvrij staal | | Roestvrij staal | |
| Programma's | | | | | | |
| Intensief 70°C / Auto 45-65°C | | ■ / ■ | ■ / – / ■ / – | | ■ / – / ■ / – | |
| Eco 50°C / Nachtprogramma | | ■ / – | ■ / ■ | | ■ / ■ | |
| Snel 45°C / Kort 60°C / 1 u | | – / – / ■ | – / ■ / – | | ■ / – / – | |
| Zacht 40°C / Glas 40°C | | – / – | – / ■ | | – / ■ | |
| Voorspoelen / Machine Care | | ■ / – | – / ■ | | – / ■ | |
| Speciale functies | | | | | | |
| Home Connect | | – | – | | – | |
| varioSpeed / varioSpeedPlus | | ■ / – | – / ■ | | ■ / – | |
| Shine & Dry | | – | ■ | | – | |
| Extra droog | | ■ | – | | ■ | |
| Intensieve zone | | – | ■ | | ■ | |
| hygienePlus | | – | – | | – | |
| Halve belading | | – | – | | – | |
| Afmetingen | | | | | | |
| Afneembaar werkblad | | ■ | ■ | | ■ | |
| Hoogte met / zonder werkblad x Breedte x Diepte | mm | 845 / 815 x 600 x 600 | 845 / 815 x 450 x 600 | | 845 / 815 x 450 x 600 | |
| In de hoogte verstelbare potjes / hoogte | mm | ■ / 20 | ■ / 20 | | ■ / 20 | |
| Netto gewicht | kg | 45 | 48 | | Niet gecommuniceerd | |
| Aansluiting | | | | | | |
| Watertoevoer tot 60°C | | ■ | ■ | | ■ | |
| Aansluitingwaarde / Stroomafname | kW / A | 2400 / 10 | 2400 / 10 | | 2400 / 10 | |
| Spanning / Frequentie | V / – | 220-240 / 50; 60 | 220-240 / 50; 60 | | 220-240 / 50; 60 | |
| Lengte | | | | | | |
| - van de aansluitkabel | cm | 175 | 175 | | 175 | |
| - toevoerslang / afvoerslang | cm | 165 / 190 | 165 / 205 | | 165 / 205 | |

* Vrijblijvend aanbevolen marktprijs op 01/09/2019. BTW en Recupelbijdrage € 1,00 inbegrepen. – ¹⁾ Op een schaal van energie-efficiëntieklasse van A+++ tot D.

Onderbouwvaatwassers (1/2)



| Referentie | SN 458 S02ME | SN 436 S03IE | SN 436 S01GE |
|--|--------------------------------------|---------------------|---------------------|
| Reeks | iQ500 | iQ300 | iQ300 |
| Prijs op 01/09/2019 (BTW en Recupel incl.) | € 949,99* | € 819,99* | € 739,99* |
| Kleur | Inox | Inox | Inox |
| Kenmerken | | | |
| Energie-efficiëntie¹⁾ / Droogvermogenklasse / Wasresultaat | A++ / A / A | A++ / A / A | A++ / A / A |
| Aantal programma's | 8 | 6 | 6 |
| Aantal verschillende temperaturen | 5 | 5 | 5 |
| Vergelijkingsprogramma | Eco 50 | Eco 50 | Eco 50 |
| - Energieverbruik per cyclus / Jaarlijks | kWu 0,93 / 266 | 0,92 / 262 | 0,9 / 258 |
| - Waterverbruik per cyclus / Jaarlijks | liter 9,5 / 2660 | 9,5 / 2660 | 9,5 / 2660 |
| Waterverbruik (Auto 45-65°C), afh. van de vervuilingsgraad | liter 7 - 18 | 7 - 18 | 9 - 19 |
| Duur standaardprogramma | min 195 | 210 | 210 |
| Geluidsniveau | dB(A) re 1pW 42 (Nachtprogramma: 39) | 44 | 46 |
| Aantal bestekken | 14 | 13 | 12 |
| Uitrusting | | | |
| Comfort | | | |
| emotionLight | – | – | – |
| Elektronische resttijaanduiding in minuten | ■ | ■ | ■ |
| Akoestisch signaal bij programma-einde | – | – | – |
| Bijvulaanduiding voor zout / spoelmiddel | ■ / ■ | ■ / ■ | ■ / ■ |
| Doseerassistent / Automatische herkenning van reinigingsmiddel | ■ / ■ | ■ / ■ | ■ / ■ |
| Zelfreinigende filter | ■ | ■ | ■ |
| Doorstroomverwarmer / Elektronisch regenerereersysteem | ■ / ■ | ■ / ■ | ■ / ■ |
| aquaSensor / Beladingsensor | ■ / ■ | ■ / ■ | ■ / ■ |
| Glass protection technology | ■ | ■ | ■ |
| Starttijduitstel 1-24 uur | ■ | ■ | ■ |
| Flexibiliteit | | | |
| Type korven | varioFlex | varioFlex | varioFlex |
| Besteklade - 3de niveau | vario | – | – |
| rackMatic | ■ | ■ | ■ |
| Neerklapbare bordenrekken in de bovenste / onderste korf | 2 / 4 | 2 / 4 | 2 / 4 |
| Glazenhouder in de onderste korf | – | – | – |
| Bestekrek in de bovenste korf | – | ■ | – |
| Bestekkorf in de onderste korf | – | vario | vario |
| Kopjeshouders in de bovenste / onderste korf | 2 / 0 | 2 / 0 | 2 / 0 |
| Max. diameter van een bord in de bovenste / onderste korf | cm 21 / 31 | 27 / 31 | 27 / 31 |
| Veiligheid | | | |
| aquaStop / Meervoudige bescherming | ■ / – | ■ / – | ■ / – |
| easyLock / Elektronische vergrendeling / Kinderbeveiliging | ■ / ■ / – | ■ / ■ / – | ■ / ■ / – |
| Techniek | | | |
| Zeolith / brilliantShine system | – / – | – / – | – / – |
| Wisselspoeltechniek / Warmtewisselaar | ■ / ■ | ■ / ■ | ■ / ■ |
| iQdrive | ■ | ■ | ■ |
| ecoDrying (automatische deuropening op het einde van ECO-cyclus) | ■ | – | – |
| Materiaal kuip | Roestvrij staal | Roestvrij staal | Polynox |
| Programma's | | | |
| Intensief 70°C / Auto 45-65°C | ■ / ■ | ■ / ■ | ■ / ■ |
| Eco 50°C / Nachtprogramma | ■ / ■ | ■ / – | ■ / – |
| Snel 45°C / Kort 60°C / 1u | ■ / – / ■ | – / – / ■ | – / – / ■ |
| Zacht 40°C / Glas 40°C | – / ■ | – / ■ | – / ■ |
| Voorspoelen / Machine Care | ■ / ■ | ■ / ■ | ■ / ■ |
| Speciale functies | | | |
| Home Connect | – | – | – |
| varioSpeed / varioSpeedPlus | – / ■ | – / ■ | – / ■ |
| Shine & Dry | – | – | – |
| Extra droog | ■ | ■ | ■ |
| Intensieve zone | ■ | ■ | ■ |
| hygienePlus | ■ | – | – |
| Halve belading | – | – | – |
| Afmetingen | | | |
| Afneembaar werkblad | – | – | – |
| Hoogte met / zonder werkblad x Breedte x Diepte | mm – / 815 x 598 x 573 | – / 815 x 598 x 573 | – / 815 x 598 x 573 |
| In de hoogte verstelbare potjes / hoogte | mm ■ / 60 | ■ / 60 | ■ / 60 |
| Netto gewicht | kg 44 | 38 | 39 |
| Aansluiting | | | |
| Watertoevoer tot 60°C | ■ | ■ | ■ |
| Aansluitingwaarde / Stroomafname | kW / A 2400 / 10 | 2400 / 10 | 2400 / 10 |
| Spanning / Frequentie | V / – 220-240 / 50; 60 | 220-240 / 50; 60 | 220-240 / 50; 60 |
| Lengte - van de aansluitkabel | cm 175 | 175 | 175 |
| - toevoerslang / afvoerslang | cm 165 / 190 | 165 / 190 | 165 / 190 |

* Vrijblijvend aanbevolen marktprijs op 01/09/2019. BTW en Recupelbijdrage € 1,00 inbegrepen. – ¹⁾ Op een schaal van energie-efficiëntieklasse van A+++ tot D.

Onderbouwvaatwassers (2/2)

Compacte vaatwassers



| Referentie | SN 336W01GE | SN 336M01GE | SK 26E821EU | SK 26E221EU |
|--|------------------|---------------------|---------------------|--------------------|
| Reeks | iQ300 | iQ300 | iQ300 | iQ300 |
| Prijs op 01/09/2019 (BTW en Recupel incl.) | € 689,99* | € 689,99* | € 549,99* | € 499,99* |
| Kleur | Wit (decorkader) | Bruin (decorkader) | Inox kleur, gelakt | Wit |
| Kenmerken | | | | |
| Energie-efficiëntie / Droogvermogenklasse / Wasresultaat | | | | |
| Aantal programma's | A++ / A / A | A++ / A / A | A+ / A / A | A+ / A / A |
| Aantal verschillende temperaturen | 6 | 6 | 6 | 6 |
| Vergelijkingsprogramma | 5 | 5 | 5 | 5 |
| - Energieverbruik per cyclus / Jaarlijks | Eco 50 | Eco 50 | Eco 50 | Eco 50 |
| - Waterverbruik per cyclus / Jaarlijks | kWu | 0,9 / 258 | 0,9 / 258 | 0,61 / 174 |
| Waterverbruik (Auto 45-65°C), afh. van de vervuilingsgraad | liter | 9,5 / 2660 | 9,5 / 2660 | 8 / 2240 |
| Waterverbruik (Auto 45-65°C), afh. van de vervuilingsgraad | liter | 9 - 19 | 9 - 19 | 6 - 10,5 |
| Duur standaardprogramma | min | 210 | 210 | 225 |
| Geluidsniveau | dB(A) re 1pW | 46 | 46 | 48 |
| Aantal bestekken | 12 | 12 | 6 | 6 |
| Uitrusting | | | | |
| Comfort | | | | |
| emotionLight | — | — | — | — |
| Elektronische resttijdaanduiding in minuten | ■ | ■ | ■ | ■ |
| Akoestisch signaal bij programma-einde | — | — | — | — |
| Bijvulaanduiding voor zout / spoelmiddel | ■ / ■ | ■ / ■ | ■ / ■ | ■ / ■ |
| Doseerassistent / Automatische herkenning van reinigingsmiddel | ■ / ■ | ■ / ■ | — / ■ | — / ■ |
| Zelfreinigende filter | ■ | ■ | ■ | ■ |
| Doorstroomverwarmer / Elektronisch regeneratiesysteem | ■ / ■ | ■ / ■ | ■ / ■ | ■ / ■ |
| aquaSensor / Beladingsensor | ■ / ■ | ■ / ■ | ■ / ■ | ■ / ■ |
| Glass protection technology | ■ | ■ | ■ | ■ |
| Starttijduitstel 1-24 uur | ■ | ■ | ■ | ■ |
| Flexibiliteit | | | | |
| Type korven | varioFlex | varioFlex | — | — |
| Besteklade - 3de niveau | — | — | — | — |
| rackMatic | ■ | ■ | — | — |
| Neerklapbare bordenrekken in de bovenste / onderste korf | 2 / 4 | 2 / 4 | — | — |
| Glazenhouder in de onderste korf | — | — | — | — |
| Bestekrek in de bovenste korf | — | — | — | — |
| Bestekorf in de onderste korf | vario | vario | vario | vario |
| Kopjeshouders in de bovenste / onderste korf | 2 / 0 | 2 / 0 | 1 | 1 |
| Max. diameter van een bord in de bovenste / onderste korf | cm | 27 / 31 | 28 | 28 |
| Veiligheid | | | | |
| aquaStop / Meervoudige bescherming | ■ / — | ■ / — | — / ■ | — / ■ |
| easyLock / Elektronische vergrendeling / Kinderbeveiliging | ■ / ■ / — | ■ / ■ / — | ■ / — / — | ■ / — / — |
| Techniek | | | | |
| Zeolith / brilliantShine system | — / — | — / — | — / — | — / — |
| Wisselspoeltechniek / Warmtewisselaar | ■ / ■ | ■ / ■ | — / — | — / — |
| iQdrive | ■ | ■ | ■ | ■ |
| ecoDrying (automatische deuropening op het einde van ECO-cyclus) | — | — | — | — |
| Materiaal kuip | Polynox | Polynox | Polynox | Polynox |
| Programma's | | | | |
| Intensief 70°C / Auto 45-65°C | ■ / ■ | ■ / ■ | ■ / ■ | ■ / ■ |
| Eco 50°C / Nachtprogramma | ■ / — | ■ / — | ■ / — | ■ / — |
| Snel 45°C / Kort 60°C / 1 u | — / — / ■ | — / — / ■ | ■ / — / — | ■ / — / — |
| Zacht 40°C / Glas 40°C | — / ■ | — / ■ | ■ / — | ■ / — |
| Voorspoelen / Machine Care | ■ / ■ | ■ / ■ | ■ / — | ■ / — |
| Speciale functies | | | | |
| Home Connect | — | — | — | — |
| varioSpeed / varioSpeedPlus | — / ■ | — / ■ | ■ / — | ■ / — |
| Shine & Dry | — | — | — | — |
| Extra droog | ■ | ■ | ■ | ■ |
| Intensieve zone | ■ | ■ | — | — |
| hygienePlus | — | — | — | — |
| Halve belading | — | — | — | — |
| Afmetingen | | | | |
| Afneembaar werkblad | — | — | — | — |
| Hoogte met / zonder werkblad x Breedte x Diepte | mm | — / 815 x 598 x 573 | — / 815 x 598 x 573 | 450 x 551 x 500 |
| In de hoogte verstelbare potjes / hoogte | mm | ■ / 60 | ■ / 60 | — |
| Netto gewicht | kg | 39 | 39 | 21 |
| Aansluiting | | | | |
| Watertoevoer tot 60°C | ■ | ■ | ■ | ■ |
| Aansluitingwaarde / Stroomafname | kW / A | 2400 / 10 | 2400 / 10 | 2400 / 10 |
| Spanning / Frequentie | V / — | 220 - 240 / 50; 60 | 220 - 240 / 50; 60 | 220 - 240 / 50; 60 |
| Lengte - van de aansluitkabel | cm | 175 | 175 | 170 |
| - toevoerslang / afvoerslang | cm | 165 / 190 | 165 / 190 | 150 / 226 |

* Vrijblijvend aanbevolen marktprijs op 01/09/2019. BTW en Recupelbijdrage € 1,00 inbegrepen. — ¹⁾ Op een schaal van energie-efficiëntieklasse van A+++ tot D.

Toebehoren in optie voor vaatwassers

| Referentie | SZ 73640 | SZ 72010 | SZ 73100 | SZ 73300 | SZ 73000 | SZ 73001 |
|-----------------------------|---|--|------------------|---|--|-----------------------|
| | Speciale korf voor glazen met lange steel en kantoor vaat | aquaStop-verlenging voor een gescheiden toe- en afvoer (slang 2 m) | Extra bestekkorf | Wijnglazenrek om 4 glazen met lange steel veilig af te wassen | Vaatwasserset (bakplaatproeikop / flessenhouder / extrabestekkorf / clips) | Zilverbestek-cassette |
| Prijs* | € 50,99 | € 34,99 | € 29,99 | € 24,99 | € 20,99 | € 15,99 |
| Vaatwassers 60 cm | | | | | | |
| SN 278136TE | ■ | ■ | ■ | ■ | ■ | ■ |
| SN 258W02ME | ■ | ■ | ■ | ■ | ■ | ■ |
| SN 236117NE | ■ | ■ | ■ | ■ | ■ | ■ |
| SN 236W17NE | ■ | ■ | ■ | ■ | ■ | ■ |
| SN 236I00JE | ■ | ■ | ■ | ■ | ■ | ■ |
| SN 235W01JE | ■ | ■ | ■ | ■ | ■ | ■ |
| SN 215W02AE | ■ | ■ | ■ | ■ | ■ | ■ |
| Vaatwassers 45 cm | | | | | | |
| SR 256W01TE | | ■ | | ■ | ■ | ■ |
| SR 236W01ME | | ■ | | ■ | ■ | ■ |
| Onderbouwvaatwassers | | | | | | |
| SN 458S02ME | ■ | ■ | ■ | ■ | ■ | ■ |
| SN 436S03IE | ■ | ■ | | ■ | ■ | ■ |
| SN 436S01GE | ■ | ■ | | ■ | ■ | ■ |
| SN 336W01GE | ■ | ■ | | ■ | ■ | ■ |
| SN 336M01GE | ■ | ■ | | ■ | ■ | ■ |
| Compacte vaatwassers | | | | | | |
| SK 26E821EU | | ■ | | | | |
| SK 26E221EU | | ■ | | | | |



SZ 73640



SZ 73300



SZ 73100



SZ 73001

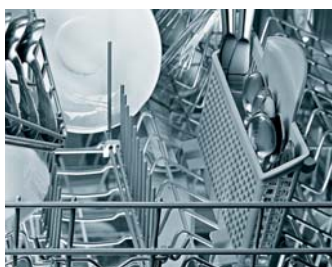

SZ 73000
Extra bestekkorf



SZ 73000
Flessenhouder



SZ 73000
Bakplaatproeikop



SZ 73000
Clips voor kleine voorwerpen

Inbouwschema's van onderbouwvaatwassers

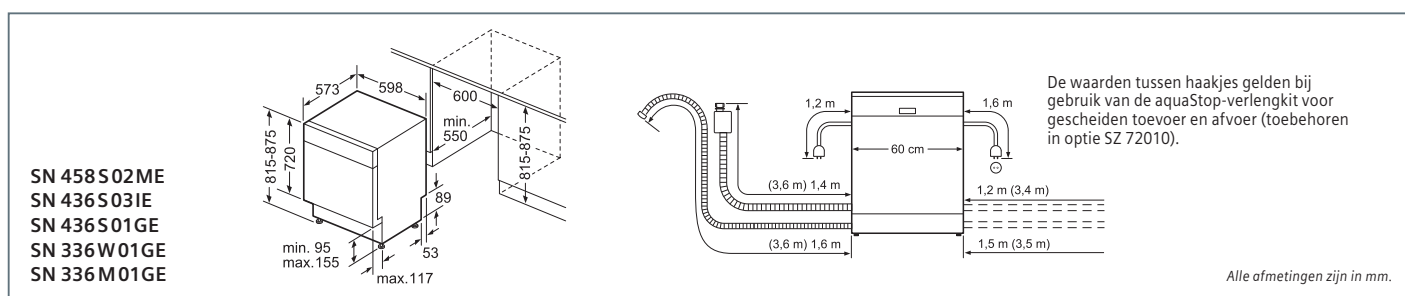

* Vrijblijvend aanbevolen marktprijs op 01/09/2019. BTW inbegrepen.

Elektrische fornuizen (1/2)



| Referentie | | HL 9S5A340 | HK 9S7R240 | HK 9S51240 |
|---|-----------------|-----------------|--------------------------|--------------------------|
| Reeks | | iQ500 | iQ500 | iQ500 |
| Prijs op 01/09/2019 (BTW en Recupel incl.) | | € 1.199,99* | € 979,99* | € 819,99* |
| Kleur | | Zwart | Zwart | Zwart |
| Energie-efficiëntieklasse ¹⁾ | | A | A | A |
| Afmetingen toestel | | | | |
| Hoogte x Breedte x Diepte | mm | 850 x 600 x 600 | 850 x 600 x 600 | 850 x 600 x 600 |
| Diepte apparaat met volledig geopende deur | mm | 1050 | 1050 | 1050 |
| Nettogewicht | kg | 65 | 60 | 60 |
| Uitrusting kookplaat | | | | |
| Type kookplaat – Vitrokeramisch / Inox / Geëmailleerd | | ■ / - / - | ■ / - / - | ■ / - / - |
| Type kookzones – Inductie / highSpeed / Elektrisch / Gas | | ■ / - / - / - | - / ■ / - / - | - / ■ / - / - |
| Zone vooraan links: Diameter - Vermogens | cm - kW | 18 - 1,8 | 18 - 1,8 | 18 - 1,8 |
| Zone achteraan links: Diameter - Vermogens | cm - kW | 18 - 1,8 | 17 / 17 x 26 - 1,6 / 2,4 | 17 / 17 x 26 - 1,8 / 2,4 |
| Zone achteraan rechts: Diameter - Vermogens | cm - kW | 15 - 1,4 | 14,5 - 1,2 | 14,5 - 1,2 |
| Zone vooraan rechts: Diameter - Vermogens | cm - kW | 21 - 2,2 | 12 / 21 - 0,75 / 2,2 | 12 / 21 - 0,75 / 2,2 |
| Restwarmte-aanduiding | | ■ | ■ | ■ |
| Pannendragers met rubberen voetjes – Gietijzeren / Geëmailleerd | | - / - | - / - | - / - |
| Uitrusting oven | | | | |
| Aantal verwarmingswijzen | | 7 | 9 | 7 |
| Verwarmingswijzen: | | | | |
| - Boven-/onderwarmte / Onderwarmte / Boven-/onderwarmte zacht | | ■ / ■ / - | ■ / ■ / - | ■ / ■ / - |
| - Warme lucht / 3D warme lucht Plus / Warme lucht zacht | | - / ■ / ■ | - / ■ / ■ | - / ■ / ■ |
| - Pizzastand / Ontdooien / coolStart | | ■ / - / - | ■ / - / ■ | ■ / - / - |
| - Grill & warme lucht | | ■ | ■ | ■ |
| - Grote VARIO-grill / Kleine VARIO-grill | | ■ / - | ■ / - | ■ / - |
| - Langzaam garen | | - | ■ | - |
| Volume (volgens norm EN 50304:2009) | liter | 66 | 66 | 66 |
| Koelfront (bij oven aan 180°C, max. 60 min.) | | 50°C | Comfort 30°C | 50°C |
| Gladde ovenruimte / Volledig glazen binnendeur | | ■ / ■ | ■ / ■ | ■ / ■ |
| Bakruimte titanGlans Email | | ■ | ■ | ■ |
| Geïntegreerd reinigingssysteem: | | | | |
| - activeClean - pyrolytische zelfreiniging | | - | ■ | - |
| - ecoClean Plus (achterwand, zijwanden en plafond) | | - | - | ■ |
| - Rugwand met ecoClean | | ■ | - | - |
| cookControl (automatische programma's) | | 10 | 30 | 10 |
| Energieverbruik Boven-/onderwarmte | kWu | 0,98 | 0,93 | 0,98 |
| Energieverbruik Warme lucht | kWu | 0,79 | 0,77 | 0,79 |
| Klapdeur / softClose | | ■ / ■ | ■ / ■ | ■ / ■ |
| Ovenverlichting | | ■ | ■ | ■ |
| Grill | | Vast gemonteerd | Vast gemonteerd | Vast gemonteerd |
| Elektronische klok | | ■ | ■ | ■ |
| Opberglade | | ■ | ■ | ■ |
| Gebruikskennmerken | | | | |
| Maximale instelbare temperatuur | °C | 275 | 300 | 275 |
| Nuttige oppervlakte van de grill | cm ² | 1230 | 1230 | 1230 |
| Oppervlakte grootste bakplaat | cm ² | 1350 | 1350 | 1350 |
| Energieverbruik bij pyrolytische reiniging | kWu | - | Niet gecommuniceerd | - |
| Kinderveiligheid | | ■ | ■ | ■ |
| Thermokoppelbeveiliging | | - | - | - |
| Aansluitingen | | | | |
| Aansluitwaarde elektrisch | W | 7900 | 10850 | 10800 |
| Aansluitwaarde gas | W | - | - | - |
| Spanning | V | 220-240 | 220-240 | 220-240 |
| Frequentie | Hz | 50; 60 | 50; 60 | 50; 60 |
| Afgesteld op aardgas (20 mbar) | | - | - | - |
| Inspuitstukken voor butaan/propaangas (28-30/37 mbar) meegeleverd | | - | - | - |
| Diversen | | | | |
| Keurmerken | | CE, VDE | CE, VDE | CE, VDE |
| Meegeleverde toebehoren | | | | |
| Geëmailleerd bakblik | | ■ | ■ (pyrolysebestendig) | ■ |
| Rooster | | ■ | ■ | ■ |
| Universele braadslede | | ■ | ■ (pyrolysebestendig) | ■ |

* Vrijblijvend aanbevolen marktprijs op 01/09/2019. BTW en Recupelbijdrage € 1,00 inbegrepen. – ¹⁾ Op een schaal van energie-efficiëntieklasse van A+++ tot D.

Elektrische fornuizen (2/2)



| Referentie | | HK 9R3A250 | HQ 5P00020 |
|---|-----------------|--------------------------|-----------------|
| Reeks | | iQ300 | iQ100 |
| Prijs op 01/09/2019 (BTW en Recupel incl.) | | € 669,99* | € 409,99* |
| Kleur | | Inox | Wit |
| Energie-efficiëntieklasse ¹⁾ | | A | A |
| Afmetingen toestel | | | |
| Hoogte x Breedte x Diepte | mm | 850 x 600 x 600 | 850 x 600 x 600 |
| Diepte apparaat met volledig geopende deur | mm | 1050 | 1050 |
| Nettogewicht | kg | 60 | 71 |
| Uitrusting kookplaat | | | |
| Type kookplaat – Vitrokeramisch / Inox / Geëmailleerd | | ■ / – / – | – / – / ■ |
| Type kookzones – Inductie / highSpeed / Elektrisch / Gas | | – / ■ / – / – | – / – / ■ / – |
| Zone vooraan links: Diameter - Vermogens | cm - kW | 18 - 1,8 | 18 - 2 |
| Zone achteraan links: Diameter - Vermogens | cm - kW | 17 / 17 x 26 - 1,6 / 2,4 | 14,5 - 1 |
| Zone achteraan rechts: Diameter - Vermogens | cm - kW | 14,5 - 1,2 | 22 - 2 |
| Zone vooraan rechts: Diameter - Vermogens | cm - kW | 12 / 21 - 0,75 / 2,2 | 14,5 - 1,5 |
| Restwarmte-aanduiding | | ■ | – |
| Pannendragers met rubberen voetjes – Gietijzeren / Geëmailleerd | | – / – | – / – |
| Uitrusting oven | | | |
| Aantal verwarmingswijzen | | 7 | 5 |
| Verwarmingswijzen: | | | |
| - Boven-/onderwarmte / Onderwarmte / Boven-/onderwarmte zacht | | ■ / ■ / – | ■ / ■ / ■ |
| - Warme lucht / 3D warme lucht Plus / Warme lucht zacht | | – / ■ / ■ | – / – / – |
| - Pizzastand / Ontdooien / coolStart | | ■ / – / – | – / – / – |
| - Grill & warme lucht | | ■ | – |
| - Grote VARIO-grill / Kleine VARIO-grill | | ■ / – | ■ / ■ |
| - Langzaam garen | | – | – |
| Volume (volgens norm EN 50304:2009) | liter | 66 | 71 |
| Koelfront (bij oven aan 180°C, max. 60 min.) | | 50°C | – |
| Gladde ovenruimte / Volledig glazen binnendeur | | ■ / ■ | ■ / ■ |
| Bakruimte titanGlans Email | | ■ | ■ |
| Geïntegreerd reinigingssysteem: | | | |
| - activeClean - pyrolytische zelfreiniging | | – | – |
| - ecoClean Plus (achterwand, zijwanden en plafond) | | – | – |
| - Rugwand met ecoClean | | ■ | – |
| cookControl (automatische programma's) | | – | – |
| Energieverbruik Boven-/onderwarmte | kWu | 0,98 | 0,81 |
| Energieverbruik Warme lucht | kWu | 0,79 | – |
| Klapdeur / softClose | | ■ / ■ | ■ / – |
| Ovenverlichting | | ■ | ■ |
| Grill | | Vast gemonteerd | Vast gemonteerd |
| Elektronische klok | | ■ | – |
| Opberglade | | ■ | ■ |
| Gebruikskennmerken | | | |
| Maximale instelbare temperatuur | °C | 275 | 275 |
| Nuttige oppervlakte van de grill | cm ² | 1230 | 1230 |
| Oppervlakte grootste bakplaat | cm ² | 1350 | 1350 |
| Energieverbruik bij pyrolytische reiniging | kWu | – | – |
| Kinderveiligheid | | ■ | – |
| Thermokoppelbeveiliging | | – | – |
| Aansluitingen | | | |
| Aansluitwaarde elektrisch | W | 10800 | 9350 |
| Aansluitwaarde gas | W | – | – |
| Spanning | V | 220-240 | 220-240 |
| Frequentie | Hz | 50; 60 | 50; 60 |
| Afgesteld op aardgas (20 mbar) | | – | – |
| Inspuitstukken voor butaan/propaangas (28-30/37 mbar) meegeleverd | | – | – |
| Diversen | | | |
| Keurmerken | | CE, VDE | CE, VDE |
| Meegeleverde toebehoren | | | |
| Geëmailleerd bakblik | | ■ | ■ |
| Rooster | | ■ | ■ |
| Universele braadslede | | ■ | – |

* Vrijblijvend aanbevolen marktprijs op 01/09/2019. BTW en Recupelbijdrage € 1,00 inbegrepen. – ¹⁾ Op een schaal van energie-efficiëntieklasse van A+++ tot D.



Gemengde fornuizen



| Referentie | | HX 9R3 AE50 | HX 9R30D20 |
|--|-----------------|-----------------|-----------------|
| Reeks | | iQ300 | iQ300 |
| Prijs op 01/09/2019 (BTW en Recupel incl.) | | € 669,99* | € 569,99* |
| Kleur | | Inox | Wit |
| Energie-efficiëntieklasse ¹⁾ | | A | A |
| Afmetingen toestel | | | |
| Hoogte x Breedte x Diepte | mm | 850 x 600 x 600 | 850 x 600 x 600 |
| Diepte apparaat met volledig geopende deur | mm | 1050 | 1050 |
| Nettogewicht | kg | 55 | 54 |
| Uitrusting kookplaat | | | |
| Type kookplaat – Vitrokeramisch / Inox / Geëmailleerd | | - / ■ / - | - / - / ■ |
| Type kookzones – Inductie / highSpeed / Elektrisch / Gas | | - / - / - / ■ | - / - / - / ■ |
| Zone vooraan links: Diameter - Vermogens | cm - kW | - - 1,75 | - - 1,75 |
| Zone achteraan links: Diameter - Vermogens | cm - kW | - - 1,75 | - - 1,75 |
| Zone achteraan rechts: Diameter - Vermogens | cm - kW | - - 3,5 | - - 3,5 |
| Zone vooraan rechts: Diameter - Vermogens | cm - kW | - - 1 | - - 1 |
| Restwarmte-aanduiding | | - | - |
| Pannendragers met rubberen voetjes – Gietijzeren / Geëmailleerd | | ■ / - | ■ / - |
| Uitrusting oven | | | |
| Aantal verwarmingswijzen | | 7 | 7 |
| Verwarmingswijzen: | | | |
| - Boven-/onderwarmte / Onderwarmte / Boven-/onderwarmte zacht | | ■ / ■ / - | ■ / ■ / - |
| - Warme lucht / 3D warme lucht Plus / Warme lucht zacht | | - / ■ / ■ | - / ■ / ■ |
| - Pizzastand / Ontdooien / coolStart | | ■ / - / - | ■ / - / - |
| - Grill & warme lucht | | ■ | ■ |
| - Grote VARIO-grill / Kleine VARIO-grill | | ■ / - | ■ / - |
| - Langzaam garen | | - | - |
| Volume (volgens norm EN 50304:2009) | liter | 66 | 66 |
| Koelfront (bij oven aan 180°C, max. 60 min.) | | Comfort 40°C | Comfort 40°C |
| Gladde ovenruimte / Volledig glazen binnendeur | | ■ / ■ | ■ / ■ |
| Bakruimte titanGlans Email | | ■ | ■ |
| Geïntegreerd reinigingssysteem: | | | |
| - activeClean - pyrolytische zelfreiniging | | - | - |
| - ecoClean Plus (achterwand, zijwanden en plafond) | | - | - |
| - Rugwand met ecoClean | | ■ | - |
| cookControl (automatische programma's) | | - | - |
| Energieverbruik Boven-/onderwarmte | kWu | 0,98 | 0,98 |
| Energieverbruik Warme lucht | kWu | 0,79 | 0,79 |
| Klapdeur / softClose | | - / - | - / - |
| Ovenverlichting | | ■ | ■ |
| Grill | | Vast gemonteerd | Vast gemonteerd |
| Elektronische klok | | - | ■ |
| Opberglade | | ■ | ■ |
| Gebruikskennmerken | | | |
| Maximale instelbare temperatuur | °C | 275 | 270 |
| Nuttige oppervlakte van de grill | cm ² | 1230 | 1230 |
| Oppervlakte grootste bakplaat | cm ² | 1350 | 1350 |
| Energieverbruik bij pyrolytische reiniging | kWu | - | - |
| Kinderveiligheid | | ■ | ■ |
| Thermokoppelbeveiliging | | ■ | ■ |
| Aansluitingen | | | |
| Aansluitwaarde elektrisch | W | 3300 | 3300 |
| Aansluitwaarde gas | W | 7500 | 7500 |
| Spanning | V | 220-240 | 220-240 |
| Frequentie | Hz | 50; 60 | 50; 60 |
| Afgesteld op aardgas (20 mbar) | | ■ | ■ |
| Insputstukken voor butaan/propaangas (28-30/37 mbar) meegeleverd | | ■ | ■ |
| Diversen | | | |
| Keurmerken | | CE | CE |
| Meegeleverde toebehoren | | | |
| Geëmailleerd bakblik | | ■ | ■ |
| Rooster | | ■ | ■ |
| Universele braadslede | | - | - |

* Vrijblijvend aanbevolen marktprijs op 01/09/2019. BTW en Recupelbijdrage € 1,00 inbegrepen. – ¹⁾ Op een schaal van energie-efficiëntieklasse van A+++ tot D.

www.siemens-home.bsh-group.com/be

Volg Siemens Home op  

Deel uw ervaring met uw Siemens toestel:
<https://www.siemens-home.bsh-group.com/be/nl/reviews>

September 2019. Wijzigingen zet- en drukfouten voorbehouden.
BSH Home Appliances nv – Laarbeeklaan 74, 1090 Brussel – BE 0465.054.226 RPR Brussel

De BSH groep is een handelsmerkllicentiehouder van Siemens AG.

