



SIEMENS



Urządzenia do zabudowy.

Oferta 2019

The future moving in.

Siemens Home Appliances

Znak szczególny – innowacyjność. Przyszłość na bazie tradycji.

„Wyręczyć ludzi w codziennych obowiązkach” – taka idea przyświecała założycielowi firmy Wernerowi von Siemens, kiedy ponad 160 lat temu rozpoczął produkcję urządzeń gospodarstwa domowego. Dynamiczny rozwój firmy i umacniająca się z roku na rok jej pozycja na rynku, świadczą o trafnym wyborze koncepcji – do dziś marka Siemens dostarcza do domów na całym świecie sprzęt, który czyni nasze życie lżejszym i przyjemniejszym. Sukces ten ma solidne podstawy: dbamy o ciągłe doskonalenie produkowanych urządzeń. Są coraz bardziej niezawodne i zużywają coraz mniej energii – zgodnie z duchem czasu i rosnącymi wymaganiami. Wnoszą do każdego wnętrza zupełnie nową jakość i niepowtarzalny klimat kreatywnego, nowatorskiego wzornictwa. Urządzenia marki Siemens otrzymały rekordową liczbę **nagród reddot** – niemieckiego Instytutu Design Zentrum – przyznawanych za najwyższe standardy wzornicze. Wyjątkowe rozwiązania oparte na najnowszych osiągnięciach technologii, widoczne są zarówno w komforcie działania, jak i w nowatorskiej stylistyce. Poza pięknem, funkcjonalnością i niezawodnością, nasze urządzenia do zabudowy oferują jeszcze jeden, bezcenny prezent: dzięki nim możesz w pełni korzystać z uroków domowego ogniska i pielęgnować tradycję dobrej kuchni.



Postęp technologiczny wyznacza nowe wymagania.

Etykieta energetyczna dla piekarników*

Wszystkie piekarniki wprowadzane do handlu po 1 stycznia 2015 r. są znakowane etykietą energetyczną. W klasie efektywności energetycznej są trzy oceny A+, ustalono też minimalne wymagania dotyczące zużycia energii dla trybu grzania standardowego i, jeśli jest dostępne – grzania z termoobiegiem. Ocenie nie podlegają piekarniki z funkcją mikrofal oraz pary.

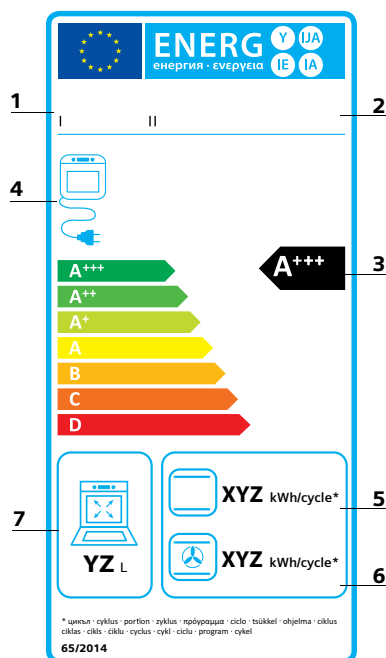

1. Marka
2. Symbol modelu
3. Klasa efektywności energetycznej
4. Zasilanie
5. Zużycie energii przy standardowym trybie grzania w kWh
6. Zużycie energii przy grzaniu z termoobiegiem w kWh
7. Pojemność piekarnika w litrach

Etykieta energetyczna dla okapów*

Etykieta dla okapów oparta jest na kryteriach, obejmujących klasę efektywności energetycznej urządzenia, wydajność wentylatora, skuteczność absorbowania tłuszczu, efektywność oświetlenia oraz poziom emisji hałasu. Dla wszystkich tych kategorii określono wymagania, dopuszczające okap do obrotu. Wartość rocznego zużycia energii obliczono na podstawie dziennego czasu eksploatacji: 60 min pracy okapu i 120 min działania oświetlenia.

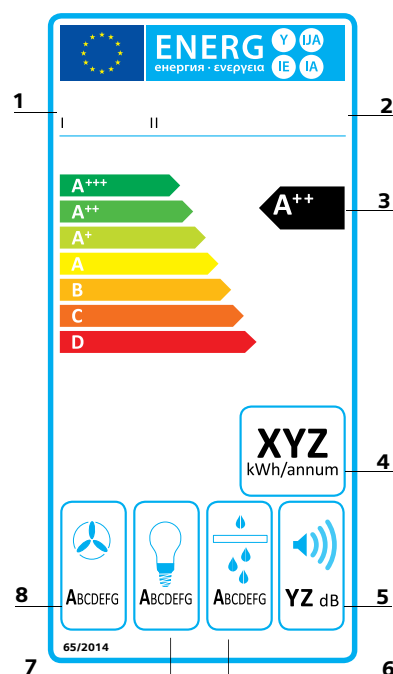

1. Marka
2. Symbol modelu
3. Klasa efektywności energetycznej
4. Roczne zużycie energii w kWh
5. Poziom emisji hałasu (w dB)
6. Klasa efektywności pochłaniania tłuszczu
7. Klasa efektywności oświetlenia
8. Klasa efektywności wentylatora

Urządzenia gospodarstwa domowego odpowiadają za prawie połowę całego zużycia energii w Twoim domu. Korzystając z wysokowydajnego sprzętu nowej generacji, możesz uzyskać znaczne oszczędności. Aby zwrócić uwagę klientów na to zagadnienie, już od 1995 roku w UE obowiązuje znakowanie urządzeń domowych **etykietami energetycznymi**. Zawarte w nich informacje dotyczące zużycia wody i energii, wydajności oraz innych cech urządzeń gospodarstwa domowego, pomagają konsumentom zidentyfikować dostępny na rynku sprzęt, poznać jego parametry i porównać poszczególne modele z innymi. Postęp techniczny spowodował polepszenie efektywności urządzeń, zarówno w kategorii zużycia energii, jak i wody. **Etykiety zawierają skalę efektywności energetycznej oraz szereg istotnych informacji o parametrach urządzeń**. Określone są wartości zużycia energii i wody w skali roku oraz obowiązkowa deklaracja o poziomie emisji hałasu.

Etykieta energetyczna dla zmywarek*

W przypadku zmywarek, poza klasą efektywności energetycznej w siedmio-stopniowej skali od A+++ do D, podane są też wartości zużycia energii oraz wody w ciągu roku przy uwzględnieniu 280 cykli zmywania w programie Eco 50°C, przy podłączeniu do zimnej wody i aktywnej funkcji stand-by. Etykieta zawiera też poziom emisji hałasu, ładowność w kompletach naczyń oraz klasę efektywności suszenia.

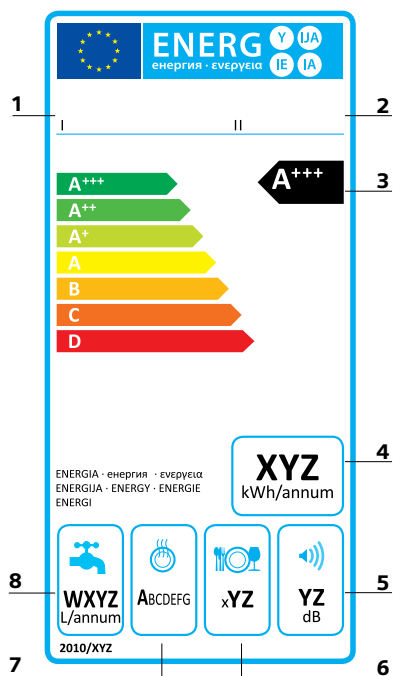

1. Marka
2. Symbol modelu
3. Klasa efektywności energetycznej
4. Roczne zużycie energii w kWh (na podstawie 280 standardowych cykli zmywania rocznie)
5. Poziom emisji hałasu (w dB)
6. Pojemność (w kompletach naczyń) przy standardowym rozmieszczeniu naczyń
7. Klasa efektywności suszenia
8. Zużycie wody w litrach na rok (na podstawie 280 standardowych cykli zmywania rocznie)

Etykieta energetyczna dla urządzeń chłodzących*

Przy ocenie urządzeń chłodzących przyjęto pięć kategorii, określających istotne dane eksploatacyjne przy standardowym użytkowaniu urządzenia. Dwie pierwsze wykazują efektywność energetyczną w skali od A+++ do D oraz roczne zużycie energii na bazie 24-godzinnego testu. Następne kategorie dotyczą pojemności poszczególnych stref urządzenia oraz poziomu emisji hałasu.

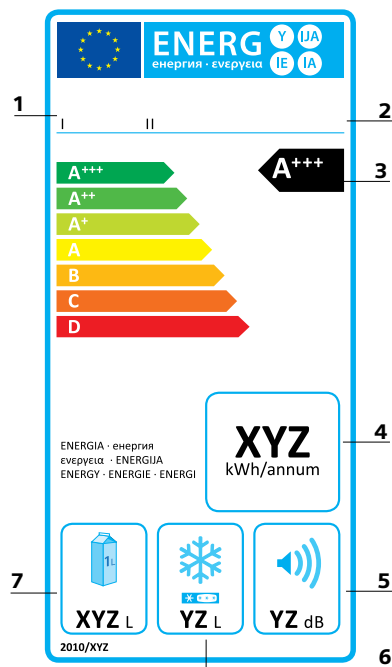

1. Marka
2. Symbol modelu
3. Klasa efektywności energetycznej
4. Roczne zużycie energii (w kWh)
5. Poziom emisji hałasu (w dB)
6. Całkowita pojemność przestrzeni zamrażania
7. Pojemność przestrzeni chłodzenia bez stref oznakowanych gwiazdkami

iSensoric.

Innowacyjne wykorzystanie technologii sensorowej w urządzeniach AGD marki Siemens.



Przyzwyczailiśmy się już, że nie musimy sami pilnować właściwego zużycia paliwa w samochodzie, gdyż to zadanie dawno powierzone zostało inteligentnej technologii – dla wygody kierowcy i dla dobra środowiska. Nic zatem dziwnego, że idąc tym tropem, marka Siemens postawiła sobie za cel przeniesienie podobnych możliwości do naszych domów. **Zastosowanie inteligentnych systemów w urządzeniach gospodarstwa domowego** ma wyjątkowo duże znaczenie: nasze urządzenia nowej generacji, wykonując wszystkie zadania automatycznie, generuje maksymalną wydajność i wielowymiarowe oszczędności.

Począwszy od pralek, które są w stanie samodzielnie usunąć 16 różnych rodzajów plam, przez praktycznie bezobsługowe suszarki z samooczyszczaniem kondensatora, aż do wyspecjalizowanych piekarników z pyrolizą. Dobrym przykładem są też sterowane automatycznie urządzenia chłodzące marki Siemens z 3-krotnie przedłużonym czasem przechowywania żywności oraz nowe, rewolucyjne efektywne zmywarki. Rozwiązania zastosowane w urządzeniach marki Siemens oparte są na **systemach sensorowych** działających podobnie do ludzkich zmysłów: ich „oczy i uszy”, czyli elektroniczne, wrażliwe czujniki dostarczają do „mózgu” maszyny dokładne informacje, automatycznie aktywujące odpowiednie postępowanie. Czujniki kontrolują precyzyjnie cały cykl pracy, wprowadzając korekty, aby uzyskać optymalną wydajność.

Oznacza to zwolnienie użytkownika z podejmowania decyzji w trosce o dobre rezultaty. W ten sposób, **dzięki inteligentnym urządzeniom marki Siemens**, prace domowe zyskują nową rangę prawdziwej przyjemności.

Inteligentne gotowanie

Czujniki w płytach indukcyjnych marki Siemens same pilnują, aby nic się nie przypaliło i nie rozgotowało – wystarczy wybrać właściwą moc grzania. O idealne efekty gotowania dba **cookingSensor Plus**, a **sensor smażenia** odpowiada za utrzymanie właściwej temperatury dla Twoich steków. Mamy też coś nowego dla zwolenników gotowania na gazie: technologia **stepFlame** pozwala precyzyjnie ustawiać moc płomieni w dziewięciostopniowej skali – bez obawy o przypadkową zmianę temperatury.

Nasze piekarniki są równie samodzielne jak płyty. Nad wypiekiem ciast czuwa **bakeSensor**, regulujący automatycznie parametry cyklu aż do uzyskania idealnego efektu, a nad pieczonym mięsem sprawuje kontrolę **termosonda Plus**, mierząca temperaturę w trzech punktach jego wnętrza. Niektóre piekarniki z dodatkem grzania mikrofalowego oferują oszczędną funkcję **varioSpeed**, przyspieszającą czas przygotowania potraw o połowę!



Inteligentne zmywanie

Zmywarki marki Siemens pozwolą Ci zaoszczędzić mnóstwo czasu i wysiłku, a gdy zobaczysz lśniące efekty ich pracy – zrozumiesz, jakie znaczenie ma innowacyjna technologia.

Za doskonałe rezultaty mycia przy rekordowo niskim zużyciu energii 0,73 kWh odpowiadają m.in. wielokrotnie nagradzana innowacja marki Siemens – **Turbosuszenie Zeolith®**, a także nowatorski **silnik iQdrive** o wyjątkowej mocy. Wybrane modele zmywarek udostępniają funkcję **varioSpeed Plus**, skracającą czas mycia nawet do 66%, a rekordową szybkość zmywania osiągniesz w programie **turboSpeed 20 min**. O długotrwałe utrzymanie przejrzystości i blasku Twojego eleganckiego szkła zadba system **brilliantShine**, łączący cztery innowacyjne funkcje w celu zapewnienia najlepszych warunków mycia i suszenia delikatnym kieliszkom i szklankom.



Inteligentne chłodzenie

Jeśli chcesz cieszyć się w każdej chwili idealnie świeżą żywnością i mieć pewność, że używasz w kuchni najlepszych składników – wybierz **urządzenia chłodzące marki Siemens**.

Wyposażone w inteligentną technologię sterowania **freshSense**, rejestrują każdą zmianę temperatury i natychmiast wprowadzają korektę dla utrzymania najwyższej efektywności urządzenia. O oszczędność eksploatacji dbają też funkcje **supermrożenie** i **superchłodzenie**, niwelujące wzrost temperatury przy wkładaniu większych zakupów. Dużym atutem naszych chłodziarek jest komora świeżości **hyperFresh premium 0°C**: specjalne warunki klimatyczne panujące w szufladach komory sprawiają, że przechowywane tam mięso i ryby oraz warzywa i owoce utrzymują świeżość do 3 x dłużej. Chłodziarki są ponadto perfekcyjnie oświetlone **diodami LED** usytuowanymi w ścianach bocznych oraz przy komorze **hyperFresh**. Kolejnym udogodnieniem są zawiasy z systemem **softClose**, ułatwiające obsługę nawet w pełni obciążonych drzwi oraz domykające je automatycznie przy kącie otwarcia poniżej 20°.

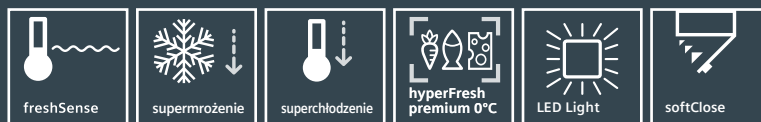



Kreatywność w parze z technologią.

Urządzenia do zabudowy marki Siemens nadają nowe znaczenie kuchni: zarówno w sferze doznań kulinarnych, jak i estetycznych. Nasze projekty opierają się na trzech filarach: innowacyjnej technologii, niepowtarzalnym wzornictwie oraz uniwersalnych rozwiązaniach funkcjonalnych. We wszystkich trzech aspektach Siemens spełnia najwyższe standardy, utrzymując pozycję lidera rynku urządzeń gospodarstwa domowego. Poznaj specyfikę sukcesu naszych produktów, wyznaczających nowe standardy dla ekskluzywnych kuchni na całym świecie.



Ekscytująca innowacyjność

Oferując wciąż nowe, ekscytujące możliwości, technologia coraz bardziej wpływa na naszą codzienność, nadając jej nieznaną dotąd, wyjątkową jakość. Większa elastyczność i bogaty wybór metod i tempa gotowania, czy przedłużony czas przechowywania żywności – Siemens podejmuje wciąż nowe wyzwania, starając się wyprzedzić oczekiwania użytkowników. I choć świat innowacji ewoluuje w błyskawicznym tempie, z produktami marki Siemens zawsze będziesz w awangardzie.

Fascynujące wzornictwo

Kuchnia powinna reprezentować Twój indywidualny styl. Dotyczy to również urządzeń do zabudowy. Fronty z najlepszej jakości szkła i stali szlachetnej przyciągają wzrok kolorem i formą, finezyjnie podkreślone odpowiednim oświetleniem i subtelnymi detalami. Uniwersalny styl urządzeń sprzyja integracji z każdym wystrojem wnętrza skrojonym na Twoją miarę, w którym czujesz się naprawdę dobrze i z przyjemnością spędzasz tam czas.

Unikatowe rozwiązania

Teraz przy planowaniu kuchni możesz się cieszyć nieograniczoną kreatywnością. Dzięki przemyślanym rozwiązaniom, urządzenia marki Siemens są przystosowane do zabudowy w najrozmaitszych konfiguracjach. Mogą być instalowane oddzielnie lub grupowo, w kombinacji poziomej lub pionowej, wyeksponowane lub ukryte. Nieważne, jaką masz wizję, ważne, że z urządzeniami marki Siemens Twoja kuchnia zyska niepowtarzalną klasę i zupełnie nowe, futurystyczne możliwości.



Piekarniki marki Siemens.

Najdoskonalsza harmonia.

Najnowsza seria piekarników marki Siemens do zabudowy stworzona została z myślą o klientach, którzy oczekują ponadczasowej, ekskluzywnej stylistyki oraz najwyższego poziomu funkcjonalności na bazie najnowszej technologii. Wszystkie urządzenia z nowej oferty: piekarniki o standardowych wymiarach, modele kompaktowe, czy szufladę grzewczą, można perfekcyjnie łączyć w harmonijne i konsekwentne, przystosowane do indywidualnych potrzeb konfiguracje.

Technologia iSensoric

Zastosowana w piekarnikach **technologia sensorowa** zwalnia użytkownika z konieczności wyboru najważniejszego sposobu pieczenia oraz z czasochłonnego doglądania potraw. O idealne rezultaty pieczenia ciast i mięs dbają specjalne czujniki. Kontrolując przebieg programu i korygując w razie konieczności temperaturę i czas trwania cyklu, gwarantują uzyskanie najlepszego efektu bez Twojego udziału. Dzięki inteligentnej technologii **iSensoric** pieczenie zyskuje zupełnie nową jakość, a użytkownik – więcej wolnego czasu.



cookControl Plus – kulinarne mistrzostwo

Koniec z wątpliwościami przy realizacji przepisów. Piekarniki z systemem wspomagania wyboru potrawy **cookControl Plus** same troszczą się o najlepsze warunki dla Twoich dań. Wystarczy wprowadzić rodzaj potrawy oraz wagę, a piekarnik automatycznie dobierze najlepszy sposób grzania, właściwą temperaturę i czas trwania cyklu. Podpowie w jakim naczyniu i na którym poziomie Twoje danie uda się najlepiej. Użytkownik może też sam ustawić wszystkie parametry.

Dla maksymalnego ułatwienia gotowania, Siemens wprowadził do systemu **cookControl** książkę kucharską z przepisami na idealnie przygotowanie mięsa, ryb, warzyw i ciastek w 30 automatycznych programach. Teraz masz pod ręką ściśle wskazówki, podajesz wagę wybranego dania, a całą resztą zajmuje się automatyka.



termosondaPlus – idealne mięso pod kontrolą

Dzięki trzem różnym punktom pomiaru, innowacyjna **termosonda Plus** zastosowana w piekarnikach jest w stanie niezawodnie i precyzyjnie odczytać wewnętrzną temperaturę mięsa i dokładnie określić, kiedy będzie gotowe.



Czujnik **bakeSensor*** – specjalista od ciast

Teraz piekarnik potrafi samodzielnie upiec perfekcyjne ciasta. Dzięki czujnikowi **bakeSensor** Twoje zadanie ogranicza się do przygotowania i umieszczenia surowego ciasta w formie lub na blasze. Innowacyjna technologia sensorowa sprawia, że proces pieczenia przebiega całkowicie automatycznie: czujnik **bakeSensor** kontroluje stale poziom wilgotności wewnątrz piekarnika i rozpoznaje, kiedy wypiek jest już gotowy.

*Nie używać silikonowych form do pieczenia ani wyposażenia wykonanego z materiałów zawierających silikon. Ryzyko uszkodzenia czujnika pieczenia.



Chrupkie, soczyste i wyjątkowo zdrowe.



Piekarnik z parowarem fullSteam o wysokości 60 i 45 cm

W piekarnikach z tej grupy klasyczne grzanie zostało dodatkowo wzbogacone automatycznym nawilżaniem potraw doprowadzaną stale parą wodną. Utrzymanie odpowiedniej wilgotności sprawia, że wypieki pokrywają się chrupką skórką, zachowując soczyste wnętrze. Ponadto modele te doskonale nadają się do przyrządzania zdrowych, delikatnych dań na parze, np. ryb i warzyw, przy ograniczonym zużyciu tłuszczu.



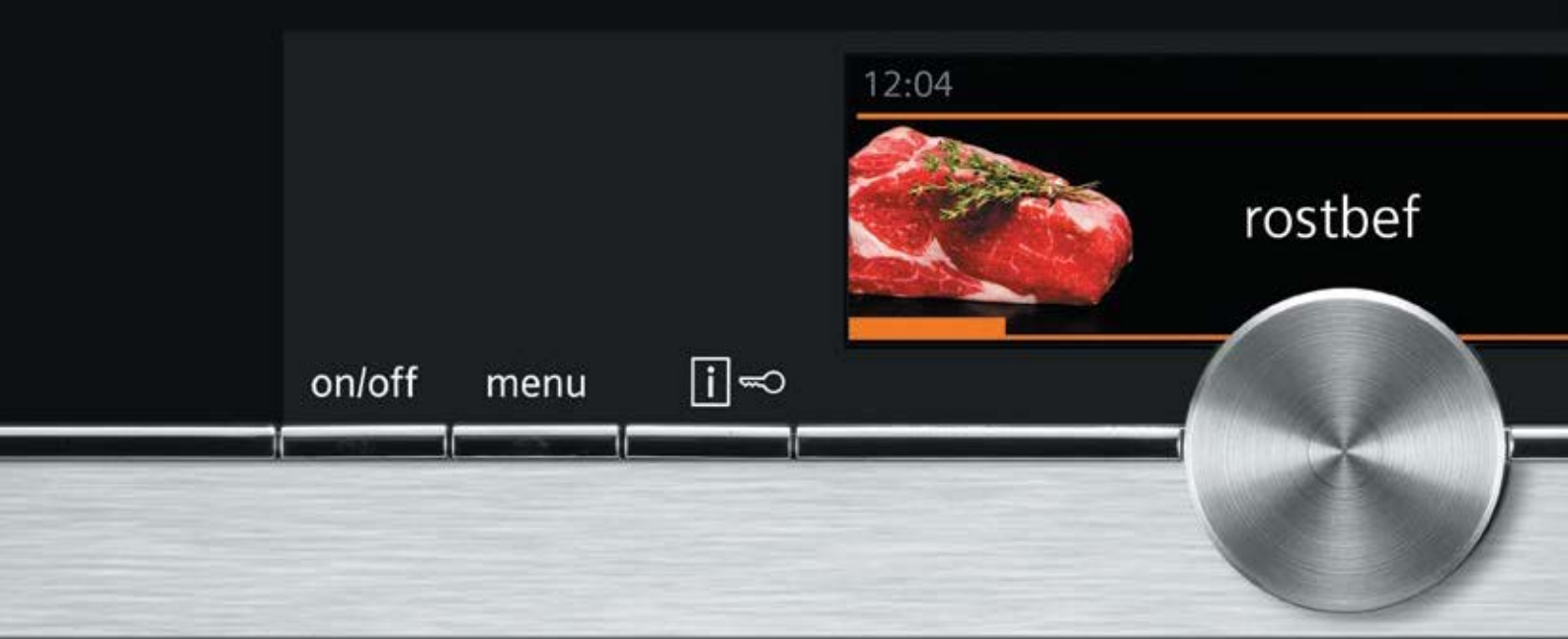

Innowacyjne wyświetlacze. Intuicyjna obsługa i precyzja sterowania.

Dostępne w ofercie modele zostały zintegrowane optycznie poprzez zastosowanie jednakowej wysokości paneli kontrolnych z dotykowym, kolorowym wyświetlaczem TFT oraz nowym dyskiem sterującym. Aby wybrać potrzebne ustawienia wystarczy niewielki ruch dyskiem sterującym i potwierdzenie wyboru na dotykowym wyświetlaczu. Ten charakterystyczny element sprzyja tworzeniu dowolnych, ale spójnych wizualnie kombinacji – ściśle według Twoich wymagań. Elegancka, ponadczasowa zabudowa skomponowana z klasycznych lub białych urządzeń nadaje kuchni stylu klasy lux.



TFT TouchDisplay Plus 5,7"

oferuje największy wyświetlacz z barwnymi ilustracjami i pomocną identyfikacją kolorystyczną dostępnych opcji. Przyjazna konfiguracja menu oraz prosta w obsłudze nawigacja z dotykowym wyborem ustawień sprawiają, że sterowanie jest tak łatwe, jak nigdy dotąd.





TFT TouchDisplay 3,7"

Dzięki przyjaznej konfiguracji menu oraz prostej w obsłudze nawigacji dotykowej, wybór potrzebnych ustawień jest niezwykle łatwy. Przy sterowaniu, szczególnie ważną rolę pełni kolorowy wyświetlacz TFT z naturalistyczną wizualizacją funkcji oraz pełną informacją o cyklu pracy.



TFT Display 2,8"

Z tą wersją wyświetlacza również znajdziesz bez problemów najważniejsze ustawienia.





Nowa linia piekarników iQ500.



Ponadczasowe wzornictwo piekarników **iQ500** wniesie do Twojej kuchni styl najwyższych lotów. Imponujący efekt wizualny podkreśla luksusowa jakość frontów ze szkła i stali szlachetnej z dodatkiem wyrafinowanych, chromowanych detali.

Nastaw się na spektakularne sterowanie w systemie **lightControl**. Odkryj technologię, pozwalającą osiągnąć cel w prawdziwie fascynujący sposób.



lightControl – wygodny, intuicyjny wybór wszystkich funkcji

Nowe pokrętko **lightControl** sygnalizuje wybrany sposób grzania, eksponując jego symbol niebieskim podświetleniem – w ten sposób sterowanie piekarnikiem staje się nie tylko intuicyjne, ale też ekscytujące.

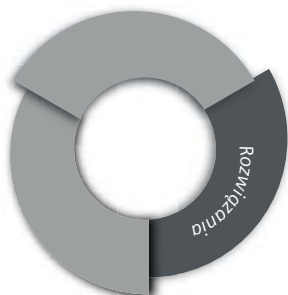

Ciesz się większą elastycznością przy aranżacji kuchni. Piekarniki **iQ500** są przystosowane do dowolnej instalacji, pojedynczej lub w konfiguracji z innymi urządzeniami marki Siemens. Jedno nad drugim lub obok siebie – dzięki ich idealnemu dopasowaniu, zabudowa Twojej kuchni będzie zawsze robić wrażenie przemyślanej, harmonijnej całości.

W poniższej wersji konsekwentną linię projektu zamyka szuflada grzewcza. Poza rolę czysto estetyczną, pełni istotną funkcję w procesie przygotowania posiłków: służy do podgrzewania i utrzymywania potraw w ciepłe, a nawet do gotowania w niskiej temperaturze. To tylko jeden z przykładów konfiguracji zabudowy, ściśle dostosowanej do Twoich indywidualnych potrzeb i życzeń.



Komfort eksploatacji.

Wyzwól energię i fantazję przy gotowaniu. Dzięki innowacyjnym metodom przyspieszającym realizację zadań kulinarnych.

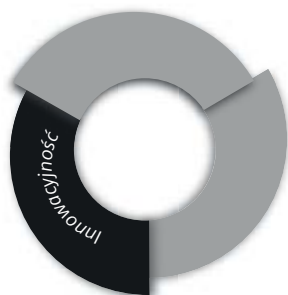

Odpowiedzialne zarządzanie czasem ma teraz szczególne znaczenie. Dotyczy to także gotowania. Z piekarnikami iQ500 panujesz nad czasem bez problemu. Dzięki innowacyjnym funkcjom, takim jak szybkie nagrzewanie i coolStart to Ty dyktujesz warunki.

Odkąd zwolniliśmy Cię z kontrolowania czasu, możesz w pełni skoncentrować się na innych sprawach. Komponuj finezyjne dania, zadziwiasz gości niezwykłym nakryciem stołu i dodatkowymi atrakcjami podczas spotkań. Wszystko zależy od Ciebie – teraz masz na to czas.



Bez nagrzewania – oszczędzaj czas z coolStart

Nagrzewając piekarnik przed rozpoczęciem pieczenia, tracisz nie tylko swój czas, lecz również cenną energię. Nowa funkcja **coolStart** kładzie temu kres. Jeśli chcesz coś rozmrozić, podgrzać, czy przygotować danie z mrożonek, po prostu włącz **coolStart**, a Twoje danie będzie gotowe dużo szybciej niż dotychczas.



Prowadnice varioClip z funkcją samodzielnego montażu

Prowadnice teleskopowe **varioClip** to kolejny krok w stronę maksymalnej elastyczności i komfortu użytkowania. Dzięki specjalnemu, łatwemu w obsłudze systemowi mocowania prowadnic, można je samodzielnie demontować i umieszczać na dowolnym poziomie. W ten sposób dostosowanie przestrzeni wnętrza do aktualnych potrzeb przebiega szybko, sprawnie i bez wysiłku.



Szybkie nagrzewanie – piecz bez czekania i w idealnej temperaturze.

Z tą funkcją Twój piekarnik nagrzeje się wyjątkowo szybko – bez nadmiernego zużycia energii. Przykładowo, z **szybkim nagrzewaniem** uzyskasz temperaturę 175 °C po około 5 minutach (z Termoobieg 3D Plus).



Termoobieg 3D Plus – idealne pieczenie na wszystkich poziomach

Termoobieg 3D plus zapewnia równomierne ogrzewanie wnętrza piekarnika. Umożliwia jednoczesne pieczenie, np. ciast na dwóch lub ciasteczek na trzech blachach.



ecoClean Plus – profesjonalne standardy czystości

Podczas pracy piekarnika, w jego wnętrzu odbywa się automatycznie proces oczyszczania. Ściany, pokryte specjalną powłoką z mikrocząsteczkami ceramicznymi pochłaniają tłuszcz i inne zanieczyszczenia i neutralizują je poprzez utlenianie. Wszystko, co musisz zrobić, to wytrzeć dno i wewnętrzną stronę drzwi. Powłoka regeneruje się przy każdym podgrzaniu piekarnika i działa aktywnie przez cały okres eksploatacji urządzenia.



Sposoby grzania



Góra / Dół to klasyczny rodzaj grzania, odpowiedni do przygotowania większości potraw.



Termoobieg 3D Plus zapewnia równomierne ogrzewanie wnętrza piekarnika. Umożliwia jednoczesne pieczenie, np. ciast lub ciasteczek na dwóch, lub trzech blachach. Nadaje się też do wyparzania naczyń, delikatnego rozmrażania i suszenia owoców.



Góra / Dół Eco to ekologiczna wersja trybu Góra / Dół. Dzięki podwyższonej efektywności działania przygotujesz, oszczędzając cenną energię, doskonale: biszkopty, keksy, chleby, bułki i inne delikatne wypieki.



Termoobieg Eco to kolejny sposób na oszczędną eksploatację. Zapewnia stałą kontrolę temperatury, nie dopuszczając do przekroczenia właściwego poziomu grzania nawet o jeden stopień i skutecznie redukuje zużycie energii. Precyzyjna praca urządzenia sprzyja pieczeniu na jednym poziomie wszelkich ciasteczek i innych drobnych wypieków "prosto z blachy". Bez grzania wstępnego i z gwarancją idealnego efektu.



Grzanie intensywne polega na bardzo silnym grzaniu dolnym. Jest niezastąpione przy pieczeniu chleba, czy pizzy.



Funkcja **Pizza** polega na połączeniu grzania dolnego z termoobieganiem. Nadaje się idealnie do przyrządzania głęboko zamrożonych potraw, jak: pizza, czy frytki.



Termoobieg 4D dzięki zmiennemu kierunkowi obiegu powietrza zapewnia równomierną dystrybucję i rozkład ciepła w całym wnętrzu piekarnika. Efekt pieczenia na wszystkich czterech poziomach równocześnie – od góry do dołu jest doskonały.



Grill z termoobieganiem opieka ze wspaniałymi efektami duże porcje pieczeni, np. gęś, czy kaczkę. Mięso jest wewnątrz upieczone i soczyste, a na wierzchu pokryte smakowitą, chrupiącą skórką. Opatentowana metoda **naprzemiannego działania grilla i nadmuchu** pozwala przede wszystkim zaoszczędzić energię i zapobiega rozpryskiwaniu się tłuszczu.



Grzanie dolne przeznaczone jest do dopiekania i zrumieniania od spodu.



Variogrill o dużej powierzchni z powodzeniem można użyć go przy piekaniu większej ilości kiełbasek lub steków zajmujących powierzchnię całej blachy. **Variogrill** ma trzy stopnie grzania. W zależności od wyboru mocy, potrawy mogą być mniej lub bardziej opieczone.



Variogrill o małej powierzchni podgrzewa tylko środkową część grilla. Jest doskonały do pieczenia małych dań takich, jak tosty. **Variogrill** ma trzy stopnie mocy.



Rozmrażanie pozwala błyskawicznie rozmrozić dania i produkty. Pracuje wówczas tylko wentylator (bez ogrzewania), który łagodnie rozmraża delikatne artykuły spożywcze.



Podgrzewanie to funkcja pomocna w profesjonalnym gotowaniu. Pozwala **podgrzewać naczynia** na trzech płaszczyznach piekarnika w przedziale od 30°C do 65°C, zapewniając idealną temperaturę serwowanych potraw.



Funkcja **coolStart** oszczędza czas. Pozwala przygotować zamrożone dania **bez wstępnego nagrzewania** piekarnika.



Pieczenie w niskiej temperaturze 30°C do 80°C to idealna metoda przygotowywania wszelkich delikatnych mięs, które powinny być soczyste i miękkie. Tak przygotowane mięso można długo trzymać w ciepłe, co pozwala na elastyczne planowanie czasu posiłku.



Suszenie to tryb przeznaczony do suszenia owoców i warzyw. Wysuszone w ten sposób jabłka lub pomidory będą wolne od używanych w przemyśle dodatków do suszenia.

Innowacyjne funkcje
dla maksymalnego komfortu.





Dwa razy szybciej z varioSpeed

Szybkie modele piekarników z funkcją **varioSpeed** łączą grzanie konwencjonalne z mikrofalą. Wystarczy wybrać tryb **Kombi z Mikrofalami**, a następnie dowolny rodzaj grzania i moc mikrofal. W ten sposób przyspieszysz czas przygotowania każdej potrawy w piekarniku nawet do **50%**.



Zawsze doskonała widoczność we wnętrzu

W piekarnikach dostępne są różne rodzaje oświetlenia. Czy będzie to górne światło halogenowe, LED, czy umieszczone na bocznych ściankach wielopoziomowe oświetlenie LED – bez trudu ocenisz stan Twoich potraw nawet bez otwierania drzwi.

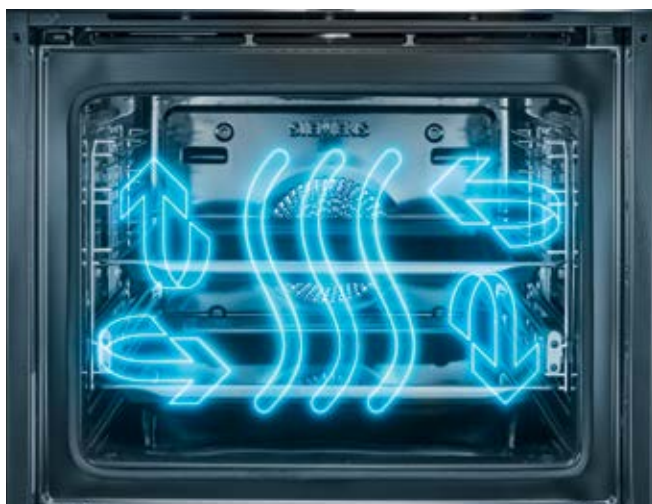

Termoobieg 4D – pełna swoboda wyboru

System ten gwarantuje doskonałe rezultaty pieczenia niezależnie od usytuowania blachy lub ruszta. Dzięki **Termoobiegowi 4D** zyskujesz pełną swobodę w wyborze poziomu pieczenia. Innowacyjna technologia napędu wentylatora z naprzemienną zmianą kierunku obrotów, umożliwia idealne rozprowadzenie ciepłego powietrza we wnętrzu, co sprawia, że Twoja potrawa ma zawsze zapewnione idealne warunki grzania – wszędzie tam, gdzie sobie zażyczysz.



Samoczyszczenie bez ograniczeń

Nic już nie stoi na przeszkodzie, aby piec do woli! Doskonałym dopełnieniem znanego już systemu samoczyszczenia wnętrza **activeClean®** jest przystosowanie stelaża wraz z prowadnicami do warunków pyrolizy. Dzięki temu, nie musisz już wyjmować tych elementów z wnętrza. Wraz z aktywacją funkcji **activeClean®** wszystkie pozostałości ze ścian oraz z prowadnic zostaną zamienione w łatwy do usunięcia popiół.



System softMove dla lekkiej obsługi drzwi

Drzwi piekarników otwierają i zamykają się lekko i cicho, dzięki zastosowaniu systemu **softMove** z mechanizmem wytłumiającym. Wygodna obsługa drzwi eliminuje trzaskanie i nie wymaga silnego dociśnięcia – zamkniesz je łatwo nawet z zajęzonymi rękami.



Na kulinarny sukces składa się nie tylko właściwa metoda gotowania oraz jakość użytych produktów. Finezję smaku buduje dobry przepis, przekazujący sposób gotowania i łączenia składników. Mamy nadzieję, że nasza specjalna książka kucharska pomoże Ci uzyskać dania godne mistrza. **Książkę kucharską w polskiej wersji językowej można zamówić za pomocą ulotki załączonej do instrukcji urządzeń z serii iQ700*.**

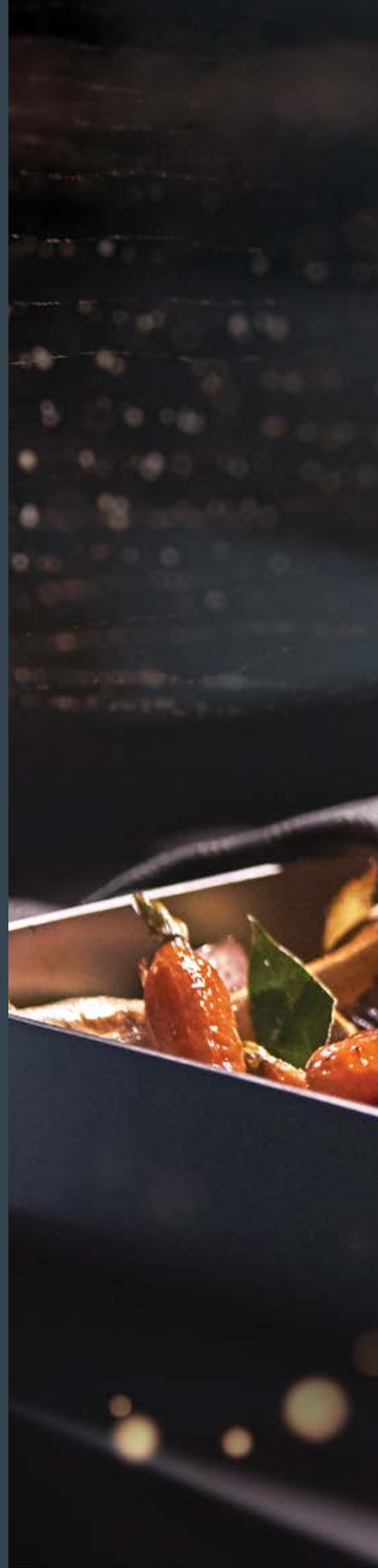

Książka kucharska



Piekarniki i kuchenki mikrofalowe – wyświetlacze.

Piekarniki z dotykowym wyświetlaczem TFT TouchDisplay Plus 5,7"

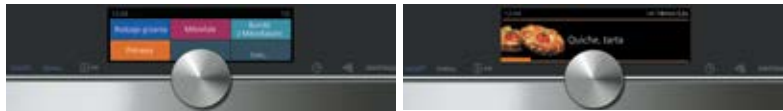

Model	Rodzaje grzania	Dodatkowe metody grzania	Czyszczenie	Oświetlenie	Kolor
HM 638GRS1	15	mikrofałe, varioSpeed,	ecoClean	wielopoziomowe LED	czarny

Piekarniki z dotykowym wyświetlaczem TFT TouchDisplay Plus 3,7"



Model	Rodzaje grzania	Dodatkowe metody grzania	Czyszczenie	Oświetlenie	Kolor
HS 636GDS1	13	para 100%, regeneracja, fermentacja, rozmrażanie	ecoClean	LED	czarny
CS 636GBS2	13	para 100%, regeneracja, fermentacja, rozmrażanie	ecoClean	LED	czarny

Piekarniki z wyświetlaczem TFT Display 2,8" z przyciskami sensorowymi



Model	Rodzaje grzania	Dodatkowe metody grzania	Czyszczenie	Oświetlenie	Kolor
HB 655GTS1	13	coolStart	ecoClean Plus	halogenowe	czarny
HB 655GBS1	13	coolStart	ecoClean Plus	halogenowe	czarny
CM 633GBS1	6	mikrofałe, varioSpeed	–	LED	czarny

Kuchenki mikrofalowe z wyświetlaczem TFT Display 2,8" z przyciskami sensorowymi



Model	Rodzaje grzania	Dodatkowe metody grzania	Czyszczenie	Oświetlenie	Kolor
CF 634AGS1	7	–	–	LED	czarny
BF 634RGS1	7	–	–	LED	czarny
BF 634LGS1	7	–	–	LED	czarny

Piekarniki z wyświetlaczem i sterowaniem pokrętłami w systemie lightControl



Model	Rodzaje grzania	Dodatkowe metody grzania	Czyszczenie	Oświetlenie	Kolor
HB 578G4S0	9	coolStart	activeClean	halogenowe	czarny
HB 557G4S0	7	–	ecoClean Plus	halogenowe	czarny
HB 557G4W0	7	–	ecoClean Plus	halogenowe	biały

Kuchenka mikrofalowa z wyświetlaczem i sterowaniem pokrętłami w systemie lightControl



Model	Rodzaje grzania	Dodatkowe metody grzania	Czyszczenie	Oświetlenie	Kolor
CP 565AGS0	5	mikrofałe, para 100%,	–	LED	czarny

Piekarniki z wyświetlaczem i sterowaniem pokrętłami



Model	Rodzaje grzania	Dodatkowe metody grzania	Czyszczenie	Oświetlenie	Kolor
HB 554AYR0	7	–	ecoClean Plus	halogenowe	czarny
HB 534AER0	7	–	ecoClean	halogenowe	czarny

iQ700

iQ500

iQ300

Piekarniki i kuchenki mikrofalowe – asortyment.

Korzystając z poniższej tabeli można szybko i łatwo znaleźć odpowiednie urządzenie.

Model	Linia	Klasa energetyczna*	activeClean / ecoClean	Wyświetlacz TFT	cookControl/ cookControlPlus	System wysuwowy	softClose / softMove	varioSpeed	Rodzaje grzania	Dodatkowe rodzaj grzania	Strona
-------	-------	---------------------	------------------------	-----------------	------------------------------	-----------------	----------------------	------------	-----------------	--------------------------	--------



Piekarniki pełnowymiarowe

HM 638GRS1	iQ700	-	- / ■	TFT	- / ■	przewodnice teleskopowe	- / ■	■	15	mikrofala	28
HS 636GDS1	iQ700	A+	- / ■	TFT	- / ■	wyposażenie dodatkowe	- / ■	-	13	para	28
HB 655GTS1	iQ700	A	- / Plus	TFT	■ / -	przewodnice teleskopowe	- / ■	-	13	-	29
HB 655GBS1	iQ700	A+	- / Plus	TFT	■ / -	wyposażenie dodatkowe	- / ■	-	13	-	29
HB 578G4S0	iQ500	A	■ / -	LCD	■ / -	przewodnice teleskopowe	■ / -	-	9	-	30
HB 557G4S0	iQ500	A	- / Plus	LCD	■ / -	przewodnice teleskopowe	■ / -	-	7	-	30
HB 557G4W0	iQ500	A	- / Plus	LCD	■ / -	przewodnice teleskopowe	■ / -	-	7	-	30
HB 554AYR0	iQ300	A	- / Plus	LED	- / -	przewodnice teleskopowe	-	-	7	-	31
HB 534AERO	iQ300	A	- / ■	LED	- / -	przewodnice teleskopowe	-	-	7	-	31

Piekarniki kompaktowe

CS 636GBS2	iQ700	A+	- / ■	■	- / ■	wyposażenie dodatkowe	- / ■	-	13	para	32
CM 633GBS1	iQ700	-	- / -	■	■ / -	-	- / ■	■	6	mikrofala	32

Model	Linia	Kierunek otwierania drzwi	Grill (W)	Moc (W)	cookControl	Wyświetlacz TFT	Pojemność (l)	Strona
-------	-------	---------------------------	-----------	---------	-------------	-----------------	---------------	--------



Kuchenki mikrofalowe

CF 634AGS1	iQ700	w dół	-	900	■	■	36	35
CP 565AGS0	iQ500	w dół	■	1000	■	LCD	36	35
BF 634RGS1	iQ700	prawostronny	-	900	■	■	21	35
BF 634LGS1	iQ700	lewostronny	-	900	■	■	21	35

Model	Linia	Maksymalne obciążenie (kg)	Regulacja temperatury (°C)	Moc przyłączeniowa (kW)	System wysuwowy	Pojemność (l)	Strona
-------	-------	----------------------------	----------------------------	-------------------------	-----------------	---------------	--------

Szuflady grzewcze

BI 630CNS1	iQ700	25	40 – 80	0,81	przewodnice teleskopowe	20	36
BI 510CNR0	iQ500	15	40 – 80	0,81	przewodnice teleskopowe	23	36

* W skali efektywności energetycznej od A+++ do D.

Piekarniki pełnowymiarowe

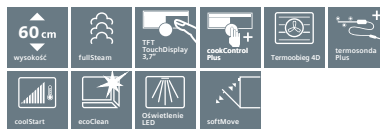

Model **HM 638GRS1, iQ700**

Model **HS 636GDS1, iQ700**

Typ piekarnika i rodzaj grzania	<ul style="list-style-type: none"> ▪ Piekarnik z mikrofalą z 15 rodzajami grzania: Termoobieg 4D, Termoobieg Eco, Góra / Dół, Góra / Dół Eco, Grill z obiegiem powietrza, Grill o dużej powierzchni, Grill o małej powierzchni, funkcja Pizza, funkcja coolStart, Grzanie dolne, Grzanie intensywne, Pieczenie w niskiej temperaturze, Podgrzewanie, Suszenie, Podtrzymywanie ciepła ▪ 2 dodatkowe sposoby grzania: <ul style="list-style-type: none"> – mikrofałe – varioSpeed – tryb kombi ▪ Maksymalna moc mikrofały: 800 W ▪ 5 poziomów mocy: 90, 180, 360, 600 W i max z inwerterem ▪ Inteligentna technologia inwertera: maksymalna moc regulowana jest podczas dłuższej pracy do 600 W. ▪ Pojemność piekarnika: 67 l ▪ Moc przyłączeniowa 3,65 kW ▪ Regulacja temperatury: 30 – 300 °C 	<ul style="list-style-type: none"> ▪ Piekarnik z parowarem fullSteam z 13 rodzajami grzania: Termoobieg 4D, Termoobieg Eco, Góra / Dół, grzanie Góra / Dół Eco, Grill z obiegiem powietrza, Grill o dużej powierzchni, Grill o małej powierzchni, funkcja Pizza, funkcja coolStart, Grzanie dolne, Pieczenie w niskiej temperaturze, Podgrzewanie, Podtrzymywanie ciepła ▪ 4 dodatkowe metody grzania z wykorzystaniem pary: <ul style="list-style-type: none"> – para 100% – regeneracja – fermentacja – rozmrażanie ▪ Pojemność piekarnika: 71 l ▪ Moc przyłączeniowa: 3,65 kW ▪ Regulacja temperatury: 30 – 250 °C
Komfort i bezpieczeństwo	<ul style="list-style-type: none"> ▪ Wyświetlacz dotykowy TFT TouchDisplay Plus 5,7" ▪ Automatyczna propozycja temperatury ▪ Wyświetlacz aktualnej temperatury ▪ Kontrola rozgrzewania ▪ Funkcja szabasowa ▪ Chłodny front 40 °C ▪ cookControl Plus – system wspomagający wybór potrawy ▪ Wielofunkcyjny zegar elektroniczny ▪ Czujnik bakeSensor** ▪ termosondaPlus z wielopunktowym pomiarem temperatury ▪ Szybkie nagrzewanie ▪ Wielopoziomowe oświetlenie LED włączane przez otwarcie drzwi (z możliwością odłączenia) ▪ Zabezpieczenie przed uruchomieniem przez dzieci ▪ Wskaźnik zalegania ciepła ▪ Przycisk start ▪ Wyłącznik kontaktowy drzwi ▪ Dmuchawa chłodząca ▪ Stalowy wentylator ▪ softMove – delikatne otwieranie i domykanie drzwi 	<ul style="list-style-type: none"> ▪ Wyświetlacz dotykowy TFT TouchDisplay 3.7" ▪ Automatyczna propozycja temperatury ▪ Wyświetlacz aktualnej temperatury ▪ Kontrola rozgrzewania ▪ Funkcja szabasowa ▪ Chłodny front 40 °C ▪ cookControl Plus – system wspomagający wybór potraw ▪ Wielofunkcyjny zegar elektroniczny ▪ termosondaPlus z wielopunktowym pomiarem temperatury ▪ Szybkie nagrzewanie ▪ Oświetlenie LED włączane przez otwarcie drzwi (z możliwością odłączenia) ▪ Zabezpieczenie przed uruchomieniem przez dzieci ▪ Wyłącznik bezpieczeństwa ▪ Wskaźnik zalegania ciepła ▪ Przycisk start ▪ Wyłącznik kontaktowy drzwi ▪ Wskaźnik zapełnienia pojemnika na wodę ▪ Dmuchawa chłodząca ▪ Stalowy wentylator ▪ Zbiornik wody o pojemności 1 l ▪ softMove – delikatne otwieranie i domykanie drzwi
Wzornictwo	<ul style="list-style-type: none"> ▪ Stal szlachetna, szkło 	<ul style="list-style-type: none"> ▪ Stal szlachetna, szkło
System wysuwowy	<ul style="list-style-type: none"> ▪ Prowadnice teleskopowe na 1 poziomie 	
Czyszczenie	<ul style="list-style-type: none"> ▪ System czyszczenia ecoClean: tylna ścianka ▪ Wewnętrzne ściany pokryte emalią titanGlanz ▪ Wewnętrzna strona drzwi w pełni szklana 	<ul style="list-style-type: none"> ▪ System czyszczenia ecoClean: tylna ścianka ▪ Wewnętrzne ściany pokryte emalią titanGlanz ▪ Wewnętrzna strona drzwi w pełni szklana
Wyposażenie standardowe	<ul style="list-style-type: none"> ▪ 1 ruszt ▪ 1 blacha uniwersalna ▪ 1 emaliowana blacha do pieczenia 	<ul style="list-style-type: none"> ▪ 1 ruszt ▪ 1 blacha uniwersalna ▪ 1 emaliowana blacha do pieczenia ▪ 1 pojemnik do gotowania na parze perforowany (XL) ▪ 1 pojemnik do gotowania na parze perforowany (S) ▪ 1 pojemnik do gotowania na parze nieperforowany (S)
Wyposażenie dodatkowe		<ul style="list-style-type: none"> ▪ HZ 638D10 - prowadnice teleskopowe na 1 poziomie, full extension
Wymiary urządzenia (WxSxG)	595 x 595 x 548 mm	595 x 595 x 548 mm
Rysunek montażowy	Na stronie www.siemens-home.bsh-group.com/pl/	

* W skali efektywności energetycznej od A+++ do D.

** Nie używać silikonowych form do pieczenia ani wyposażenia wykonanego z materiałów zawierających silikon. Ryzyko uszkodzenia czujnika pieczenia. Pokazane w katalogu zdjęcia urządzeń są poglądowe.

Piekarniki pełnowymiarowe



Model HB 655GTS1,
iQ700

HB 655GBS1,
iQ700

Typ piekarnika i rodzaj grzania	<ul style="list-style-type: none"> ▪ Piekarnik z 13 rodzajami grzania: Termoobieg 4D, Termoobieg Eco, Góra / Dół, Góra / Dół Eco, Grill z obiegiem powietrza, Grill o dużej powierzchni, Grill o małej powierzchni, funkcja Pizza, funkcja coolStart, Grzanie dolne, Pieczenie w niskiej temperaturze, Podgrzewanie, Podtrzymywanie ciepła ▪ Pojemność piekarnika: 71 l ▪ Moc przyłączeniowa: 3,6 kW ▪ Regulacja temperatury: 30 – 300 °C 	<ul style="list-style-type: none"> ▪ Piekarnik z 13 rodzajami grzania: Termoobieg 4D, Termoobieg Eco, Góra / Dół, Góra / Dół Eco, Grill z termoobiegiem, Grill o dużej powierzchni, Grill o małej powierzchni, funkcja Pizza, funkcja coolStart, Grzanie dolne, Pieczenie w niskiej temperaturze, Podgrzewanie, Podtrzymywanie ciepła ▪ Pojemność piekarnika: 71 l ▪ Moc przyłączeniowa: 3,6 kW ▪ Regulacja temperatury: 30 – 300 °C
Komfort i bezpieczeństwo	<ul style="list-style-type: none"> ▪ Wyświetlacz TFT Display 2,8" z przyciskami sensorowymi ▪ Automatyka propozycja temperatury ▪ Wyświetlacz aktualnej temperatury ▪ Kontrola rozgrzewania ▪ Funkcja szabasowa ▪ Chłodny front 40 °C ▪ Programy automatyczne cookControl ▪ Ilość programów automatycznych: 10 ▪ Wielofunkcyjny zegar elektroniczny ▪ Oświetlenie halogenowe włączane przez otwarcie drzwi (z możliwością odłączenia) ▪ Zabezpieczenie przed uruchomieniem przez dzieci ▪ Wyłącznik bezpieczeństwa ▪ Wskaźnik zalegania ciepła ▪ Przycisk start ▪ Dmuchała chłodząca ▪ softMove – delikatne otwieranie i domykanie drzwi 	<ul style="list-style-type: none"> ▪ Wyświetlacz TFT Display 2,8" z przyciskami sensorowymi ▪ Automatyka propozycja temperatury ▪ Wyświetlacz aktualnej temperatury ▪ Kontrola rozgrzewania ▪ Funkcja szabasowa ▪ Chłodny front 40 °C ▪ Wielofunkcyjny zegar elektroniczny ▪ Szybkie nagrzewanie ▪ Programy automatyczne cookControl ▪ Ilość programów automatycznych: 10 ▪ Oświetlenie halogenowe włączane przez otwarcie drzwi (z możliwością odłączenia) ▪ Zabezpieczenie przed uruchomieniem przez dzieci ▪ Wyłącznik bezpieczeństwa ▪ Wskaźnik zalegania ciepła ▪ Przycisk start ▪ Wyłącznik kontaktowy drzwi ▪ Dmuchała chłodząca ▪ Stalowy wentylator ▪ softMove – delikatne otwieranie i domykanie drzwi
Wzornictwo	<ul style="list-style-type: none"> ▪ Stal szlachetna, szkło 	<ul style="list-style-type: none"> ▪ Stal szlachetna, szkło
System wysuwowy	<ul style="list-style-type: none"> ▪ Prowadnice teleskopowe na 3 poziomach, full extension, z funkcją telescopeStop 	
Czyszczenie	<ul style="list-style-type: none"> ▪ System czyszczenia ecoClean Plus: sufit, ścianki boczne, tylna ścianka ▪ Wewnętrzne ściany pokryte emalią titanGlanz ▪ Wewnętrzna strona drzwi w pełni szklana 	<ul style="list-style-type: none"> ▪ System czyszczenia ecoClean Plus: sufit, ścianki boczne, tylna ścianka ▪ Wewnętrzne ściany pokryte emalią titanGlanz ▪ Wewnętrzna strona drzwi w pełni szklana
Wyposażenie standardowe	<ul style="list-style-type: none"> ▪ 1 ruszt ▪ 1 blacha uniwersalna ▪ 1 emaliowana blacha do pieczenia 	<ul style="list-style-type: none"> ▪ 1 ruszt ▪ 1 blacha uniwersalna ▪ 1 emaliowana blacha do pieczenia
Wyposażenie dodatkowe		<ul style="list-style-type: none"> ▪ HZ 638100 – prowadnice teleskopowe na 1 poziomie, full extension ▪ HZ 638200 – prowadnice teleskopowe na 2 poziomach, full extension
Wymiary urządzenia (WxSxG)	595 x 595 x 548 mm	595 x 595 x 548 mm

Rysunek montażowy

Na stronie www.siemens-home.bsh-group.com/pl/

Piekarniki pełnowymiarowe



Model HB 578G4S0, iQ500

Model HB 557G4S0, iQ500

Model HB 557G4W0, iQ500

Typ piekarnika i rodzaj grzania	<ul style="list-style-type: none"> ▪ Piekarnik z 9 rodzajami grzania: Termoobieg 3D Plus, Góra/Dół, Grill z obiegiem powietrza, Grill o dużej powierzchni, funkcja Pizza, funkcja coolStart, Grzanie dolne, Pieczenie w niskiej temperaturze, Termoobieg łagodny ▪ Pojemność piekarnika: 71 l ▪ Moc przyłączeniowa: 3,6 kW ▪ Regulacja temperatury: 30 – 275 °C 	<ul style="list-style-type: none"> ▪ Piekarnik z 7 rodzajami grzania: Termoobieg 3D Plus, Góra/Dół, Grill z obiegiem powietrza, Grill o dużej powierzchni, funkcja Pizza, Grzanie dolne, Termoobieg łagodny ▪ Pojemność piekarnika: 71 l ▪ Moc przyłączeniowa: 3,6 kW ▪ Regulacja temperatury: 50 – 275 °C 	<ul style="list-style-type: none"> ▪ Piekarnik z 7 rodzajami grzania: Termoobieg 3D Plus, Góra/Dół, Grill z obiegiem powietrza, Grill o dużej powierzchni, funkcja Pizza, Grzanie dolne, Termoobieg łagodny ▪ Pojemność piekarnika: 71 l ▪ Moc przyłączeniowa: 3,6 kW ▪ Regulacja temperatury: 50 – 275 °C
Komfort i bezpieczeństwo	<ul style="list-style-type: none"> ▪ Wyświetlacz LCD ▪ Programy automatyczne cookControl ▪ Ilość programów automatycznych: 30 ▪ Chłodny front 30 °C ▪ Zegar elektroniczny ▪ Automatyczna propozycja temperatury ▪ Kontrola nagrzewania ▪ Funkcja szabasowa ▪ Szybkie nagrzewanie ▪ Elektroniczna blokada drzwi ▪ Zabezpieczenie przed uruchomieniem przez dzieci ▪ Wyłącznik bezpieczeństwa ▪ Wskaźnik zalegania ciepła ▪ Oświetlenie halogenowe wnętrza ▪ Dmuchała chłodząca ▪ softClose – delikatne domknięcie drzwi 	<ul style="list-style-type: none"> ▪ Wyświetlacz LCD ▪ Programy automatyczne cookControl ▪ Ilość programów automatycznych: 10 ▪ Chłodny front 40 °C ▪ Zegar elektroniczny ▪ Kontrola nagrzewania ▪ Szybkie nagrzewanie ▪ Zabezpieczenie przed uruchomieniem przez dzieci ▪ Oświetlenie halogenowe wnętrza ▪ Dmuchała chłodząca ▪ softClose – delikatne domknięcie drzwi 	<ul style="list-style-type: none"> ▪ Wyświetlacz LCD ▪ Programy automatyczne cookControl ▪ Ilość programów automatycznych: 10 ▪ Chłodny front 40 °C ▪ Zegar elektroniczny ▪ Kontrola nagrzewania ▪ Szybkie nagrzewanie ▪ Zabezpieczenie przed uruchomieniem przez dzieci ▪ Oświetlenie halogenowe wnętrza ▪ Dmuchała chłodząca ▪ softClose – delikatne domknięcie drzwi
Wzornictwo	<ul style="list-style-type: none"> ▪ Stal szlachetna, szkło ▪ lightControl – intuicyjna obsługa piekarnika za pomocą podświetlonego pokrętki 	<ul style="list-style-type: none"> ▪ Stal szlachetna, szkło ▪ lightControl – intuicyjna obsługa piekarnika za pomocą podświetlonego pokrętki 	<ul style="list-style-type: none"> ▪ Stal szlachetna, szkło ▪ lightControl – intuicyjna obsługa piekarnika za pomocą podświetlonego pokrętki
System wysuwowy	<ul style="list-style-type: none"> ▪ Prowadnice teleskopowe na 3 poziomach, w tym prowadnica varioClip 	<ul style="list-style-type: none"> ▪ Prowadnice teleskopowe na 3 poziomach, w tym prowadnica varioClip 	<ul style="list-style-type: none"> ▪ Prowadnice teleskopowe na 3 poziomach, w tym prowadnica varioClip
Czyszczenie	<ul style="list-style-type: none"> ▪ activeClean – automatyczny system czyszczenia pyrolytycznego ▪ Wewnętrzna strona drzwi w pełni szklana 	<ul style="list-style-type: none"> ▪ System czyszczenia ecoClean Plus: sufit, panele boczne, tylna ścianka ▪ Wewnętrzne ściany pokryte emalią antracyt ▪ Wewnętrzna strona drzwi w pełni szklana 	<ul style="list-style-type: none"> ▪ System czyszczenia ecoClean Plus: sufit, panele boczne, tylna ścianka ▪ Wewnętrzne ściany pokryte emalią antracyt ▪ Wewnętrzna strona drzwi w pełni szklana
Wyposażenie standardowe	<ul style="list-style-type: none"> ▪ 1 ruszt ▪ 1 blacha uniwersalna ▪ 1 emaliowana blacha do pieczenia 	<ul style="list-style-type: none"> ▪ 1 ruszt ▪ 1 blacha uniwersalna ▪ 1 emaliowana blacha do pieczenia 	<ul style="list-style-type: none"> ▪ 1 ruszt ▪ 1 blacha uniwersalna ▪ 1 emaliowana blacha do pieczenia
Wyposażenie dodatkowe	<ul style="list-style-type: none"> ▪ HZ 538000 – varioClip, prowadnice teleskopowe do samodzielnego montażu na dowolnym poziomie ▪ HZ 538200 – Prowadnice teleskopowe na 2 poziomach 	<ul style="list-style-type: none"> ▪ HZ 538000 – varioClip, prowadnice teleskopowe do samodzielnego montażu na dowolnym poziomie ▪ HZ 538200 – Prowadnice teleskopowe na 2 poziomach 	<ul style="list-style-type: none"> ▪ HZ 538000 – varioClip, prowadnice teleskopowe do samodzielnego montażu na dowolnym poziomie ▪ HZ 538200 – prowadnice teleskopowe na 2 poziomach
Wymiary urządzenia (WxSxG)	595 x 594 x 548 mm	595 x 594 x 548 mm	595 x 594 x 548 mm
Rysunek montażowy	Na stronie www.siemens-home.bsh-group.com/pl/		

*W skali efektywności energetycznej od A+++ do D. Pokazane w katalogu zdjęcia urządzeń są poglądowe.

Piekarniki pełnowymiarowe



Model HB 554AYRO,
iQ300

Model HB 534AERO,
iQ300

Typ piekarnika i rodzaj grzania	<ul style="list-style-type: none"> ▪ Piekarnik z 7 rodzajami grzania: Termoobieg 3D Plus, Góra/Dół, Grill z obiegiem powietrza, Grill o dużej powierzchni, funkcja Pizza, Grzanie dolne, Termoobieg łagodny ▪ Pojemność piekarnika: 71 l ▪ Moc przyłączeniowa: 3,6 kW ▪ Regulacja temperatury: 50 – 275 °C 	<ul style="list-style-type: none"> ▪ Piekarnik z 7 rodzajami grzania: Termoobieg 3D Plus, Góra /Dół, Grill z obiegiem powietrza, Grill o dużej powierzchni, funkcja Pizza, Grzanie dolne, Termoobieg łagodny ▪ Pojemność piekarnika: 71 l ▪ Moc przyłączeniowa: 3,6 kW ▪ Regulacja temperatury: 50 – 275 °C
Komfort i bezpieczeństwo	<ul style="list-style-type: none"> ▪ Wyświetlacz LED ▪ Chłodny front 40 °C ▪ Zegar elektroniczny ▪ Szybkie nagrzewanie ▪ Zabezpieczenie przed uruchomieniem przez dzieci ▪ Oświetlenie halogenowe wnętrza ▪ Dmuchawa chłodząca 	<ul style="list-style-type: none"> ▪ Wyświetlacz LED ▪ Chłodny front 50 °C ▪ Zegar elektroniczny ▪ Szybkie nagrzewanie ▪ Zabezpieczenie przed uruchomieniem przez dzieci ▪ Oświetlenie halogenowe wnętrza ▪ Dmuchawa chłodząca
Wzornictwo	<ul style="list-style-type: none"> ▪ Stal szlachetna, szkło 	<ul style="list-style-type: none"> ▪ Stal szlachetna, szkło
System wysuwowy	<ul style="list-style-type: none"> ▪ Prowadnice teleskopowe na 2 poziomach z funkcją telescopeStop 	<ul style="list-style-type: none"> ▪ Prowadnice teleskopowe na 1 poziomie z funkcją telescopeStop
Czyszczenie	<ul style="list-style-type: none"> ▪ System czyszczenia ecoClean Plus: sufit, panele boczne, tylna ścianka ▪ Wewnętrzne ściany pokryte emalią antracyt ▪ Wewnętrzna strona drzwi w pełni szklana 	<ul style="list-style-type: none"> ▪ System czyszczenia ecoClean: tylna ścianka ▪ Wewnętrzne ściany pokryte emalią antracyt ▪ Wewnętrzna strona drzwi w pełni szklana
Wyposażenie standardowe	<ul style="list-style-type: none"> ▪ 1 ruszt ▪ 1 blacha uniwersalna 	<ul style="list-style-type: none"> ▪ 1 ruszt ▪ 1 blacha uniwersalna
Wyposażenie dodatkowe	<ul style="list-style-type: none"> ▪ HZ 538000 – varioClip, prowadnice teleskopowe do samodzielnego montażu na dowolnym poziomie 	<ul style="list-style-type: none"> ▪ HZ 538000 – varioClip, prowadnice teleskopowe do samodzielnego montażu na dowolnym poziomie ▪ HZ 538500 – prowadnice teleskopowe na 3 poziomach, z czego jedna odpinana varioClip
Wymiary urządzenia (WxSxG)	595 x 594 x 548 mm	595 x 594 x 548 mm
Rysunek montażowy	Na stronie www.siemens-home.bsh-group.com/pl/	

*W skali efektywności energetycznej od A+++ do D.
Pokazane w katalogu zdjęcia urządzeń są poglądowe.

Piekarniki kompaktowe

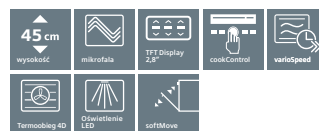

Model CS 636GBS2,
iQ700

CM 633GBS1,
iQ700

Typ piekarnika i rodzaj grzania	<ul style="list-style-type: none"> ▪ Kompaktowy piekarnik z parowarem z 13 rodzajami grzania: Termoobieg 4D, Termoobieg Eco, Góra / Dół, Góra / Dół Eco, Grill z obiegiem powietrza, Grill o dużej powierzchni, Grill o małej powierzchni, funkcja Pizza, funkcja coolStart, Grzanie dolne, Pieczenie w niskiej temperaturze, Podgrzewanie, Podtrzymywanie ciepła ▪ 4 dodatkowe metody grzania z wykorzystaniem pary: <ul style="list-style-type: none"> – para 100% – regeneracja – fermentacja – rozmrażanie ▪ Pojemność piekarnika: 47 l ▪ Moc przyłączeniowa: 3,3 kW ▪ Regulacja temperatury: 30 – 250 °C 	<ul style="list-style-type: none"> ▪ Kompaktowy piekarnik z mikrofalą z 6 rodzajami grzania: Termoobieg 4D, Termoobieg Eco, Grill z termoobiegami, Grill o dużej powierzchni, Grill o małej powierzchni, Podgrzewanie ▪ 2 dodatkowe sposoby grzania: <ul style="list-style-type: none"> – mikrofalowa – varioSpeed – tryb kombi ▪ Maksymalna moc mikrofal: 900 W ▪ 5 poziomów mocy: 90, 180, 360, 600 W i max z inwerterem ▪ Inteligentna technologia inwertera: maksymalna moc regulowana jest podczas dłuższej pracy do 600 W. ▪ Pojemność piekarnika: 45 l ▪ Moc przyłączeniowa: 3,65 kW ▪ Regulacja temperatury: 30 – 275°C
Komfort i bezpieczeństwo	<ul style="list-style-type: none"> ▪ Wyświetlacz dotykowy TFT TouchDisplay 3,7" ▪ cookControl Plus – system wspomagający wybór potraw ▪ Chłodny front 40 °C ▪ Automatyczna propozycja temperatury ▪ Wyświetlacz aktualnej temperatury ▪ Kontrola rozgrzewania ▪ Funkcja szabasowa ▪ Szybkie nagrzewanie ▪ Zabezpieczenie przed uruchomieniem przez dzieci ▪ Wyłącznik bezpieczeństwa ▪ Wskaźnik zalegania ciepła ▪ Przycisk start ▪ Oświetlenie LED włączane przez otwarcie drzwi (z możliwością odłączenia) ▪ softMove – delikatne otwieranie i domykanie drzwi ▪ Zbiornik wody o pojemności 1 l 	<ul style="list-style-type: none"> ▪ Wyświetlacz TFT Display 2,8" z przyciskami sensorowymi ▪ Programy automatyczne cookControl ▪ Ilość programów automatycznych: 14 ▪ Chłodny front 40 °C ▪ Automatyczna propozycja temperatury ▪ Wyświetlacz aktualnej temperatury ▪ Kontrola rozgrzewania ▪ Funkcja szabasowa ▪ Zabezpieczenie przed uruchomieniem przez dzieci ▪ Wyłącznik bezpieczeństwa ▪ Wskaźnik zalegania ciepła ▪ Przycisk start ▪ Wyłącznik kontaktowy drzwi ▪ Oświetlenie LED włączane przez otwarcie drzwi (z możliwością odłączenia) ▪ Dmuchawa chłodząca ▪ Stalowy wentylator ▪ Przycisk informacyjny ▪ softMove – delikatne otwieranie i domykanie drzwi
Wzornictwo	<ul style="list-style-type: none"> ▪ Stal szlachetna, szkło 	<ul style="list-style-type: none"> ▪ Stal szlachetna, szkło
System wysuwowy		
Czyszczenie	<ul style="list-style-type: none"> ▪ System czyszczenia ecoClean: tylna ścianka ▪ Wewnętrzne ściany pokryte emalią titanGlanz ▪ Wewnętrzna strona drzwi w pełni szklana 	<ul style="list-style-type: none"> ▪ Wewnętrzne ściany pokryte emalią titanGlanz ▪ Wewnętrzna strona drzwi w pełni szklana
Wypożyczenie standardowe	<ul style="list-style-type: none"> ▪ 1 ruszt ▪ 1 blacha uniwersalna ▪ 1 emaliowana blacha do pieczenia ▪ 1 pojemnik do gotowania na parze perforowany (XL) ▪ 1 pojemnik do gotowania na parze perforowany (S) ▪ 1 pojemnik do gotowania na parze nieperforowany (S) 	<ul style="list-style-type: none"> ▪ 1 ruszt ▪ 1 blacha uniwersalna
Wypożyczenie dodatkowe	<ul style="list-style-type: none"> ▪ HZ 638D18 – prowadnice teleskopowe na 1 poziomie, full extension 	
Wymiary urządzenia (WxSxG)	455 x 595 x 548 mm	455 x 595 x 548 mm
Rysunek montażowy	Na stronie www.siemens-home.bsh-group.com/pl/	





Kuchenki mikrofalowe. Eleganckie i funkcjonalne.

Utrzymane w nowej stylistyce kuchenki mikrofalowe wyróżniają się eleganckim, minimalistycznym wzornictwem, a ich kolorowy, prosty w obsłudze **wyświetlacz tekstowy** pomoże bez trudu wybrać potrzebne ustawienia lub programy. Kuchenki oferują samodzielną realizację najrozmaitszych zadań w **programach automatycznych cookControl**. Istotna jest też łatwość utrzymania higieny i estetyki urządzenia. W pełni szklana wewnętrzna strona drzwi sprzyja łatwemu czyszczeniu, dzięki czemu kuchenka ma szansę zachować nienaganny wygląd nawet przy intensywnym użytkowaniu.



mikrofalna

Więcej niż kuchenka mikrofalowa
– na fali nowych potrzeb



fullSteam

Innowacyjna kuchenka mikrofalowa z funkcją gorącego powietrza i pary doskonale wpisuje się w nową linię urządzeń iQ500. Szybkie nagrzewanie, cookControl oraz funkcja pary zapewniają delikatne i perfekcyjne przygotowanie potraw w wyjątkowo krótkim czasie i z doskonałym efektem. Instalując kuchenkę wraz z szufladą grzewczą obok innych urządzeń z tej linii, uzyskasz harmonijną, indywidualną kombinację – dokładnie na miarę Twoich potrzeb.



cookControl

Programy automatyczne cookControl
– gwarantowany sukces kulinarny

Zakodowane programy pieczenia same dobrać odpowiednią moc, czas i rodzaj grzania potraw – wystarczy podać wagę produktu i rodzaj programu. Precyzji działania pilnuje inwerter, zapewniając podczas pracy urządzenia równomierny rozkład mocy mikrofal na całej powierzchni ogrzewanej potrawy. Dzięki temu uzyskujemy krótszy czas przygotowania potraw przy mniejszym zużyciu energii oraz dokładną realizację powierzonych zadań.

Kuchenki mikrofalowe



Model	CF 634AGS1, iQ700	CP 565AGS0, iQ500	BF 634LGS1, iQ700	BF 634RGS1, iQ700
Typ piekarnika i rodzaj grzania	<ul style="list-style-type: none"> ▪ Kuchenka mikrofalowa do zabudowy ▪ Maksymalna moc: 900 W ▪ 5 poziomów mocy: 90, 180, 360, 600 W i max z inwerterem ▪ Inteligentna technologia inwertera: maksymalna moc regulowana jest podczas dłuższej pracy do 600 W. ▪ Pojemność: 36 l ▪ Moc przyłączeniowa: 1,22 kW 	<ul style="list-style-type: none"> ▪ Kuchenka mikrofalowa do zabudowy, z funkcją pary i z 5 funkcjami grzania: mikrofała, para 100%, Termoobieg, Grill z obiegiem powietrza, Grill o dużej powierzchni ▪ Maksymalna moc mikrofała: 1000 W ▪ 5 poziomów mocy: 90, 180, 360, 600 W, 1000 W ▪ Możliwość łączenia grilla i mikrofała 90, 180, 360, 600 W ▪ Pojemność: 36 l ▪ Moc przyłączeniowa: 3,1 kW 	<ul style="list-style-type: none"> ▪ Kuchenka mikrofalowa do zabudowy ▪ Maksymalna moc: 900 W ▪ 5 poziomów mocy: 90, 180, 360, 600 W i max z inwerterem ▪ Inteligentna technologia inwertera: maksymalna moc regulowana jest podczas dłuższej pracy do 600 W. ▪ Pojemność: 21 l ▪ Moc przyłączeniowa: 1,22 kW 	
Komfort i bezpieczeństwo	<ul style="list-style-type: none"> ▪ Wyświetlacz TFT Display 2,8" z przyciskami sensorowymi ▪ Programy automatyczne cookControl ▪ Ilość programów automatycznych: 7 <ul style="list-style-type: none"> – 3 rozmrażania – 4 gotowania ▪ Oświetlenie LED ▪ Przycisk start ▪ Przycisk informacyjny 	<ul style="list-style-type: none"> ▪ Wyświetlacz LCD z przyciskami sensorowymi ▪ Programy automatyczne cookControl ▪ Ilość programów automatycznych: 30 ▪ Zegar elektroniczny ▪ Zabezpieczenie przed uruchomieniem przez dzieci ▪ Wyłącznik bezpieczeństwa ▪ Przycisk start ▪ Wyłącznik kontaktowy drzwi ▪ Oświetlenie LED ▪ lightControl: intuicyjna obsługa piekarnika za pomocą podświetlonego pokręta. ▪ Możliwość korzystania ze wszystkich funkcji grzania osobno lub w trybie kombinowanym ▪ Do wyboru trzy różne ustawienia pary ▪ 4 programy rozmrażania i 26 gotowania ▪ Szybkie nagrzewanie ▪ Zbiornik wody o pojemności 0,8 l ▪ Program do odkamieniania 	<ul style="list-style-type: none"> ▪ Wyświetlacz TFT Display 2,8" z przyciskami sensorowymi ▪ Programy automatyczne cookControl ▪ Ilość programów automatycznych: 7 ▪ Oświetlenie LED ▪ Przycisk start ▪ Przycisk informacyjny ▪ Drzwi otwierane lewostronnie za pomocą przycisku (BF 634LGS1) ▪ Drzwi otwierane prawostronnie za pomocą przycisku (BF 634RGS1) 	
Wzornictwo	<ul style="list-style-type: none"> ▪ Stal szlachetna, szkło 	<ul style="list-style-type: none"> ▪ Stal szlachetna 	<ul style="list-style-type: none"> ▪ Stal szlachetna, szkło 	
Czyszczenie	<ul style="list-style-type: none"> ▪ Wnętrze ze stali szlachetnej 	<ul style="list-style-type: none"> ▪ Wnętrze ze stali szlachetnej ▪ Tylna ścianka katalityczna ▪ Program płukania przewodów 	<ul style="list-style-type: none"> ▪ Wnętrze ze stali szlachetnej 	
Wymiary urządzenia (WxSxG)	455 x 595 x 545 mm	455 x 594 x 545 mm	382 x 594 x 318 mm	
Rysunek montażowy	Na stronie www.siemens-home.bsh-group.com/pl/			



Specjalne miejsce do podgrzewania.

Szuflada grzewcza



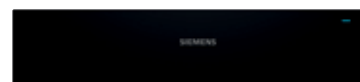



W ekskluzywnej ofercie nie mogło zabraknąć tak użytecznego elementu jak duża, pojemna szuflada grzewcza. Dzięki niej można wyręczyć piekarnik, czy kuchenkę mikrofalową z ogrzewania talerzy i utrzymywania potraw w ciepłe. Tę rolę doskonale spełni nasza szuflada. Odpowiednie wymiary pozwalają na jej zabudowę zarówno obok piekarników klasycznych, jak i kompaktowych.

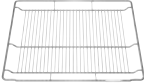

Model	BI 630CNS1, iQ700	BI 510CNR0, iQ500
Typ i rodzaj grzania	<ul style="list-style-type: none"> Ogrzewanie płytą ze szkła hartowanego Przykłady wykorzystania: <ul style="list-style-type: none"> dojrzwanie ciasta drożdżowego, rozmrzanie potraw, utrzymywanie w ciepłe, podgrzewanie naczyń, delikatne dogotowywanie Pojemność: 20 l Moc przyłączeniowa: 0,81 kW 	<ul style="list-style-type: none"> Przykłady wykorzystania: <ul style="list-style-type: none"> utrzymywanie w ciepłe dań, podgrzewanie naczyń, wyrastanie ciasta drożdżowego, rozmrzanie delikatnych produktów spożywczych Pojemność: 23 l Moc przyłączeniowa: 0,81 kW
Komfort i bezpieczeństwo	<ul style="list-style-type: none"> Regulacja temperatury: 40 – 80 °C Maksymalne obciążenie: 25 kg Maksymalny załadunek: <ul style="list-style-type: none"> – 12 szt. talerzy – 64 szt. filiżanek espresso 	<ul style="list-style-type: none"> Płynna regulacja temperatury: 40 – 80 °C Maksymalne obciążenie: 15 kg Maksymalny załadunek: <ul style="list-style-type: none"> – 14 szt. talerzy – 64 szt. filiżanek espresso Przycisk włączania i wyłączania
Wzornictwo	<ul style="list-style-type: none"> Szkoło hartowane 	<ul style="list-style-type: none"> Szkoło hartowane
System wysuwowy	<ul style="list-style-type: none"> Prowadnice teleskopowe System push & pull 	<ul style="list-style-type: none"> Prowadnice teleskopowe System push & pull
Wyposażenie standardowe		<ul style="list-style-type: none"> Mata antypoślizgowa
Wymiary urządzenia (WxSxG)	140 x 595 x 548 mm	140 x 594 x 540 mm
Rysunek montażowy	Na stronie www.siemens-home.bsh-group.com/pl/	







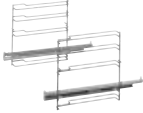
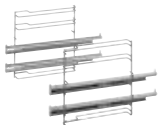
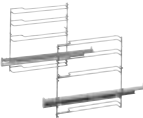

Wyposażenie standardowe do piekarników

	Produkt	HIM 638GRS1	HS 636GDS1	HB 655GTS1	HB 655GBS1	HB 578G4S0	HB 557G4S0	HB 557G4W0	HB 554AYR0	HB 534AERO	CS 636GBS2	CM 633GBS1
	Ruszt	■	■	■	■	■	■	■	■	■	■	■
	Blacha uniwersalna	■	■	■	■	■	■	■	■	■	■	■
	Emaliowana blacha do pieczenia	■	■	■	■	■	■	■			■	
	Pojemnik do gotowania na parze perforowany (S)		■								■	
	Pojemnik do gotowania na parze nieperforowany (S)		■								■	
	Pojemnik do gotowania na parze perforowany (XL)		■								■	



Wyposażenie dodatkowe do piekarników

	Produkt	Nr produktu	HM 638GRS1	HS 636GDS1	HB 655GTS1	HB 655GBS1	HB 578G4S0	HB 557G4S0	HB 557G4W0	HB 554AYR0	HB 534AER0	CS 636GBS2	CM 633GBS1
	Prowadnice teleskopowe na 1 poziomie, full extension	HZ 638100				■							
	Prowadnice teleskopowe na 2 poziomach, full extension	HZ 638200				■							
	Prowadnice teleskopowe na 1 poziomie full extension	HZ 638D10		■									
	Prowadnice teleskopowe na 1 poziomie full extension	HZ 638D18										■	
	Kabel zasilający o długości 3 m z wtyczką typu Schuko	HZ G0AS00	■	■	■	■	■	■	■	■	■	■	■
	Prowadnice teleskopowe na 2 poziomach	HZ 538200					■	■	■				
	Prowadnice teleskopowe varioClip do samodzielnego montażu na dowolnym poziomie	HZ 538000					■	■	■	■	■		
	Prowadnice teleskopowe na 3 poziomach, z czego jedna odpinana varioClip	HZ538S00									■		

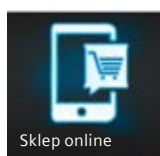

Sklep online

Aksesoria do nabycia w sklepie online
www.siemens-home.bsh-group.com/pl/sklep

Profesjonalna kawa w domowym zaciszu.



sensoFlow System

Inteligentny **sensoFlow System** zapewnia utrzymanie idealnych warunków podczas całego procesu parzenia kawy, kontrolując i stabilizując temperaturę w zakresie 90 - 95 °C. W ten sposób Twoje espresso zyskuje najpełniejszy aromat. System działa już po 30 sekundach i na pierwszą filiżankę nie czekasz dłużej niż minutę.



silentCeram Drive

Obudowany specjalną komorą wyciszającą młynek działa bardzo cicho. Regulacja stopnia rozdrobnienia kawy gwarantuje idealnie zmielone ziarna. Technologia ceramiczna odznacza się też wyjątkową trwałością. Dzięki temu młynek gwarantuje bezawaryjną pracę.



aromaDouble Shot

Niezawodny sposób na przygotowanie doskonałej, ekstra mocnej kawy dzięki podwójnemu procesowi mielenia i parzenia. Dwie krótkie fazy przetwarzania ziaren pozwalają uzyskać intensywny aromat oraz wyrazisty, pozbawiony goryczy smak.



aromaPressure System

Ten innowacyjny system parzenia gwarantuje, że kawa, niezależnie od ilości, zostaje zawsze ubita w taki sposób, aby przepływająca pod ciśnieniem woda mogła wydobyć ze zmielonych ziaren maksimum smaku i aromatu.



oneTouch DoubleCup

Umożliwia równoczesne przygotowanie dwóch dowolnych napojów na bazie kawy i mleka – za jednym naciśnięciem przycisku.



autoMilk Clean

Teraz po każdym zaparzeniu mlecznej kawy następuje automatyczne czyszczenie systemu spieniania mleka mocnym strumieniem pary. Eliminuje to konieczność codziennego płukania elementu spieniającego – wystarczy cotygodniowe mycie w zmywarce.



myCoffee

Pozwala zaprogramować parametry określające moc, objętość, temperaturę kawy oraz dodatek mleka dla 8 ulubionych napojów i zapisać je w menu pod własną nazwą. Odtąd będą dostępne za jednym naciśnięciem przycisku.



singlePortion® Cleaning

O codzienną higienę dba także funkcja automatycznego płukania przewodów po każdym użyciu ekspresu. Dzięki niej następna filiżanka kawy parzona jest zawsze ze świeżej wody.

Ekspres do kawy



Model	CT 636LES1, iQ700
Kolor	czarno-stalowy
Moc	1600 W
Smak	<ul style="list-style-type: none"> Technologia sensoFlow System, która dba o odpowiednią temperaturę parzonej kawy aromaPressure System – idealne ciśnienie dla wydobycia optymalnego aromatu Funkcja oneTouch dla ristretto, espresso, espresso macchiato, kawy, cappuccino, latte macchiato, białej kawy Funkcja aromaDouble Shot dla wydobycia bardziej intensywnego aromatu kawy Regulacja temperatury kawy (3-stopniowa) i wody (4-stopniowa)
Komfort użytkowania	<ul style="list-style-type: none"> Wyświetlacz TFT z interaktywnym menu myCoffee – pamięć 8 ulubionych napojów zapisanych pod własnym imieniem Dystrybutor kawy i dysza spieniąca mleko z regulacją wysokości: odpowiednie nawet do szklanek latte macchiato (15 cm) oneTouch DoubleCup – przygotuj dwie filiżanki równocześnie dla wszystkich kaw oraz napojów na bazie kawy i mleka Wyjmowany pojemnik na wodę o pojemności 2,4 l Ostrzeżenie przed niskim poziomem kawy lub wody w pojemniku Możliwość pobierania mleka z pojemnika, załączonego w zestawie lub bezpośrednio z kartonu Skrócona instrukcja obsługi, łatwo dostępna w schowku
Parametry	<ul style="list-style-type: none"> silentCeram Drive coffeeSensor System – młynek automatycznie dostosowuje się do rodzaju ziaren kawy Innowacyjny system spieniania mleka pozwala Ci cieszyć się napojami na bazie kawy i mleka dzięki jednemu dotknięciu panelu sterującego Funkcje: spienione mleko, gorące mleko, gorąca woda Zredukowany do minimum czas oczekiwania na pierwszą filiżankę Ciśnienie: 19 bar Możliwość używania kawy mielonej, np. bezkofeinowej 15.000 filiżanek kawy – gwarancja niezmiennego doskonałego smaku – od pierwszej do ostatniej filiżanki (obowiązuje dla użytku niekomercyjnego, maksymalnie 24 miesiące) Możliwość zainstalowania filtra Brita Intenza – wydłuża żywotność urządzenia i poprawia smak kawy
Higiena i czyszczenie	<ul style="list-style-type: none"> Wyjmowana jednostka zaparzania – łatwe i higieniczne czyszczenie pod bieżącą wodą autoMilk Clean – automatyczny system czyszczenia spieniacza mleka po przygotowaniu każdego napoju Wyjmowana końcówka do spieniania mleka nadaje się do mycia w zmywarce singlePortion® Cleaning – czyszczenie przewodów po każdym parzeniu Automatyczne szybkie czyszczenie przy włączeniu i wyłączeniu urządzenia Wyjmowany pojemnik na skropliny i resztki kawy nadaje się do mycia w zmywarce calc'nClean – w pełni automatyczny system odkamieniania i czyszczenia w 1 procesie Informacja o liczbie filiżanek pozostałych do momentu wymiany filtra lub konieczności odkamieniania
Dodatkowe informacje	<ul style="list-style-type: none"> Zbiorniki na wodę, mleko oraz kawę łatwo dostępne, schowane za drzwiami urządzenia Pojemnik na kawę ziarnistą (max. 500 g) Podświetlane przyciski oraz wylot kawy Wielostopniowa regulacja zmielenia kawy Wyświetlacz w różnych językach Blokada przed dziećmi
Wyposażenie podstawowe	<ul style="list-style-type: none"> Izolowany pojemnik na mleko, z zamknięciem gwarantującym świeżość, o pojemności 0,5 l Łyżeczka do odmierzania Wążek łączący Paski testowe do badania twardości wody Śruby montażowe (9 szt.) Rurka do mleka
Wyposażenie dodatkowe	<ul style="list-style-type: none"> TZ 80001N – tabletki do czyszczenia TZ 80002N – tabletki do odkamieniania TZ 70003 – filtr Brita Intenza TZ 80009N – izolowany pojemnik na mleko TZ 80004 – zestaw pielęgnacyjny do ekspresów
Wymiary urządzenia (WxSxG)	455 x 594 x 375 mm
Rysunek montażowy	Na stronie www.siemens-home.bsh-group.com/pl/

Płyty grzewcze marki Siemens.



Komfort w czystej formie.

Możemy śmiało powiedzieć, że jesteśmy współtwórcami Twoich sukcesów kulinarnych. Płyty grzewcze marki Siemens perfekcyjnie wywiązują się ze swoich zadań, oferując dużo więcej niż zapewnienie potrawom odpowiedniej temperatury. Innowacyjna technologia pozwala teraz pilnować gotowania i smażenia z precyzją, która wyklucza jakiegokolwiek błędy i pomyłki. Niezwykłe umiejętności płyt idą w parze z komfortem obsługi i bezpieczeństwem. Nie sposób też nie docenić wyjątkowej formy: spośród wielu prezentowanych modeli z pewnością znajdziesz taki, który idealnie spełni Twoje oczekiwania – zarówno funkcjonalne, jak i wizualne.



indukcja

Zimna kalkulacja – zasady działania płyt indukcyjnych

Sekret działania **płyt indukcyjnych** polega na wytwarzaniu ciepła z wykorzystaniem indukcji magnetycznej. Pod szklaną powierzchnią płyty znajduje się zwoj indukcyjny. Proces rozpoczyna się w momencie, gdy na włączonym polu stanie naczynie z ferromagnetycznym dnem – po włączeniu wybranej strefy powstaje nad nią pole magnetyczne, wprawiając w mikrodrżania dno naczynia, co wytwarza ciepło i energię. Po zdjęciu naczynia płyta pozostaje praktycznie chłodna, ponieważ podgrzewane jest naczynie, a nie płyta (płyta przejmuje jedynie ciepło od gorącego garnka). Takie gotowanie jest nie tylko przyjemne i bezpieczne, ale także **dużo bardziej energooszczędne** – ciepło powstaje miejscowo, grzejąc jedynie dno naczynia, a nie całe pole, bez żadnych strat energii.



flexInduction

Płyty flexInduction – różne warianty komfortu

W ofercie płyt indukcyjnych, ważną pozycję zajmują modele **flexInduction** pozwalające wybrać konfigurację stref grzewczych. Elastyczne wykorzystanie obszernych powierzchni grzania sterowanych **touchSlider**, sprzyja wyjątkowo wygodnej i energooszczędnej eksploatacji. Dzięki wyjątkowemu komfortowi i bezpieczeństwu eksploatacji płyty flexInduction znajdują coraz więcej zwolenników.



flexInduction Plus

Samodzielna flexInduction Plus

W tym przypadku to nie Ty włączasz dodatkowe pole. Jego aktywacja następuje automatycznie, gdy duże naczynie o średnicy 30 cm przekroczy obszar strefy grzania, na której zostało postawione.



combiInduction

combiZone i combiInduction – więcej miejsca dla większych wymagań

Owalne lub prostokątne, duże brytfanny do mięsa i ryb – to właśnie dla nich powstała strefa **combiZone** w innowacyjnych płytach **combiInduction** marki Siemens. Specjalnie dla rozbudowanych wymagań tego typu naczyń, połączyliśmy przestrzeń dwóch tradycyjnych pól grzewczych, stwarzając jedną strefę służącą optymalnemu ulokowaniu i ogrzewaniu tak dużych form. Do połączenia wystarczy dotknięcie jednego przycisku, równie łatwe jest ponowne rozdzielenie pól.



combiZone



Gotowanie i smażenie pod czujną kontrolą.



Wskaźnik zużycia energii – świadome i energooszczędne gotowanie

Wskaźnik zużycia energii pozwala obserwować zużycie prądu od momentu rozpoczęcia gotowania, aż do wyłączenia płyty. Kształtuje to pozytywne nawyki oszczędnego użytkownika płyty, np. poprzez stosowanie pokrywek, czy ustawianie stabilnej temperatury dla całego procesu gotowania.



Gotowanie makaronu – doprowadzenie wody do wrzenia – makaron ugotowany



Wskaźnik zużycia energii



quickStart – dla większej wygody

Funkcja quickStart zwalnia Cię z konieczności wyboru i aktywacji pola grzania, na którym zostało umieszczone naczynie. Wystarczy włączyć płytę, a funkcja natychmiast rozpozna usytuowanie garnka lub patelni i automatycznie aktywuje właściwe pole. Do Ciebie należy jedynie wybór mocy grzania.



reStart – powrót do ustawień

Funkcja reStart służy zachowaniu wybranych ustawień w przypadku automatycznego wyłączenia płyty spowodowanego zalaniem strefy sterowania. Na powrót do ustawień masz 4 sekundy – w tym czasie wystarczy ponownie włączyć płytę.

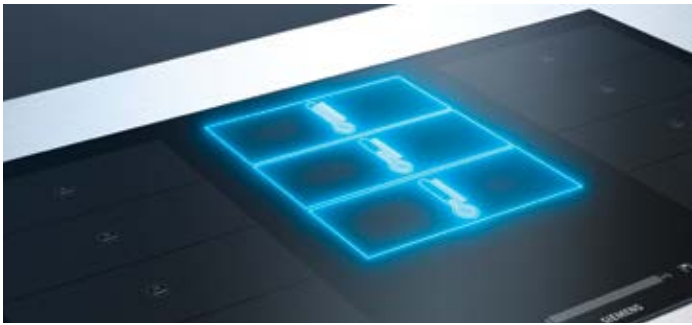

powerMove – konfiguracja zaprogramowanych poziomów mocy dla dwóch pól

Innowacyjne płyty indukcyjne **combiInduction** oferują funkcję **powerMove**, która automatycznie przestawia grzanie z najwyższego poziomu w tryb podtrzymywania ciepła i na odwrót. Bez konieczności sterowania, przez proste przesunięcie garnka. Jedno dotknięcie funkcji **powerMove** aktywuje dwufazowy cykl gotowania. Proces obejmuje szybkie zagotowanie potrawy na maksymalnym poziomie na jednym polu oraz kontynuację grzania w niskiej temperaturze na drugim. Funkcja automatycznie włącza dziewiąty (9) poziom grzania na przednim polu, po czym, po przesunięciu naczynia na pole tylne, następuje samoistne jego uruchomienie na zdefiniowanym, pierwszym (1) poziomie grzania. Teraz nie trzeba więc zmieniać ustawień dla utrzymania ciepła potraw po szybkim zagotowaniu.



Funkcja **powerMove Plus** w płytach **flexInduction** pozwala korzystać z trzech różnych etapów grzania bez konieczności ręcznego przełączania temperatury. Najwyższą temperaturę uzyskuje się w przedniej części płyty. Kolejne strefy gotowania (pośrodku średnia temperatura, a z tyłu podtrzymanie ciepła) są aktywowane automatycznie poprzez przesunięcie na nie naczynia.



flexMotion – nowy poziom komfortu i swobody gotowania

Funkcja **flexMotion** pozwala kontynuować gotowanie w innym miejscu płyty bez powtórznego programowania ustawień. W ciągu kilku sekund od przesunięcia naczynia następuje automatyczne wyłączenie poprzedniego obszaru grzania. Równocześnie w nowym położeniu aktywują się identyczne ustawienia – wystarczy wybrać odpowiednią strefę.



Funkcja panBoost

Funkcja **panBoost** umożliwia szybkie, w ciągu 30 sek., rozgrzewanie patelni, dzięki temu oszczędzasz czas podczas smażenia.



Sensor smażenia – potrawa pod nadzorem

Przypalony tłuszcz to już przeszłość! Płyty marki Siemens poinformują Cię, kiedy należy zacząć smażenie: gdy pole osiągnie właściwą temperaturę – usłyszysz sygnał. Teraz **sensor smażenia** przypilnuje potrawy. Dzięki nim Twoje steki zawsze będą zgodne z zamówieniem. Wystarczy wybrać właściwą moc grzania, a sensor sam zadba, aby temperatura utrzymywana była na tym samym poziomie.



Perfekcyjny przegląd sytuacji, szybkie reakcje i intuicyjna obsługa.

Systemy sterowania marki Siemens umożliwiają zarządzanie strefami gotowania w szybki i bezpieczny sposób – zupełnie bez wysiłku. Wystarczy muśnięcie opuszkami palców. Wszelkie ustawienia zrealizujesz przesuwając palcem po odpowiedniej skali – w ten sposób szybko osiągniesz wybraną temperaturę, czy moc grzania. Błyskawiczne wybieranie funkcji oznacza, że płyta szybciej reaguje, co przekłada się na szybszą zmianę temperatury.



Intuicyjne sterowanie z dual lightSlider

Nowy system sterowania zastosowany w płytach indukcyjnych iQ700 służy łatwej regulacji mocy poszczególnych pól grzania. Aktywacja płyty ujawnia dwie podświetlane skale usytuowane po bokach wspólnego ideogramu. Ten prosty układ sprzyja intuicyjnemu i precyzyjnemu sterowaniu wybranymi strefami gotowania. Po wyłączeniu płyty, wskaźniki gasną i system pozostaje niewidoczny.



touchSlider – szybka regulacja temperatury

Innowacyjna technologia touchSlider pozwala regulować temperaturę stref gotowania poprzez bezpośrednie dotknięcie podziałki lub przesunięcie po niej palcem. Regulacja temperatury w oparciu o czujniki odbywa się w krokach co pół stopnia, aż do maksymalnego 9-tego.



Funkcjonalność i estetyka.

planoDesign – praktyczne wyrównanie

Trudno o lepszy przykład połączenia funkcjonalności z elegancją niż płyta planoDesign. Wpuszczona w blat tworzy z nim gładką powierzchnię. Decydując się na takie rozwiązanie, masz pewność, że przy czyszczeniu nie napotkasz żadnej nierówności. W tym przypadku **zabudowa jest możliwa jedynie w blacie z kamienia** np. z granitu lub z kompozytu. Inne oszczędne rozwiązanie reprezentują płyty z elegancko oszlifowanymi krawędziami – są łatwe w pielęgnacji i przykuwają uwagę czystą linią.



Bezramkowa, oszlifowane krawędzie







planoDesign



Obramowanie boczne, szlif z przodu

Płyty – asortyment

Korzystając z poniższej tabeli można szybko i łatwo znaleźć odpowiednie urządzenie.

Model	Linia	Wzornictwo	Szerokość (cm)	Sterowanie	sensor smażenia	Pola o zmiennym zasięgu	Indukcja	Zabezpieczenie przed dziećmi	Strona
									
Płyty indukcyjne z integralnym sterowaniem sensorowym									
EX 975LXC1E	iQ700	ozdobny szlif, stalowe listwy	90	dual LightSlider	■	3 x flex	■	■	50
EX 875LYC1E	iQ700	ozdobny szlif, stalowe listwy	80	dual LightSlider	■	2 flex Plus	■	■	50
EX 275FXB1E	iQ700	ozdobny szlif, stalowe listwy	90	touchSlider	–	2 x flex	■	■	51
EX 801LVC1E	iQ700	planoDesign	80	dual LightSlider	■	1 x flex	■	■	51
EX 675LYC1E	iQ700	ozdobny szlif, stalowe listwy	60	dual LightSlider	■	2 flex Plus	■	■	52
EX 675LEC1E	iQ700	ozdobny szlif, stalowe listwy	60	dual LightSlider	■	1 x flex	■	■	52
EH 801LVC1E	iQ100	planoDesign	80	dual LightSlider	■	–	■	■	53
ED 851FWB5E	nowość iQ500	ozdobny szlif przód, boki	80	touchSlider	–	1 x combiZone	■	■	53
EH 601FFB1E	iQ300	planoDesign	60	touchSlider	–	1 x kombi	■	■	54
ED651FSB5E	nowość iQ500	ozdobny szlif przód, boki	60	touchSlider	–	1 x combiZone	■	■	54
EH 601FEB1E	iQ100	planoDesign	60	touchSlider	–	–	■	■	54
EH 651FFB1E	iQ300	ozdobny szlif przód, boki	60	touchSlider	–	1 x kombi	■	■	55
EH 631BEB1E	iQ100	ozdobny szlif z przodu	60	touchControl	–	–	■	■	55
EU 631BEF1E	iQ100	ozdobny szlif z przodu	60	touchControl	–	–	■	■	55
Płyty ceramiczne z integralnym sterowaniem sensorowym									
ET 875LMP1D	iQ500	ozdobny szlif, stalowe listwy	80	dual LightSlider	–	4	–	■	56
ET 675FNP1E	iQ300	ozdobny szlif, stalowe listwy	60	touchSlider	–	2	–	■	56
ET 645FFN1E	iQ300	stalowa ramka	60	touchSlider	–	1	–	■	57
ET 651HE17E	iQ100	ozdobny szlif przód, boki	60	touchControl	–	–	–	■	57
Płyty Domino									
EH 375FBB1E	iQ100	ozdobny szlif, stalowe listwy	30	touchSlider	–	–	■	■	58
EX 375FXB1E	iQ700	ozdobny szlif, stalowe listwy	30	touchSlider	–	flex	■	■	58
ET 475FYB1E	iQ500	ozdobny szlif, stalowe listwy	40	touchSlider	–	Teppan Yaki	–	■	58

Płyty indukcyjne z integralnym sterowaniem sensorowym

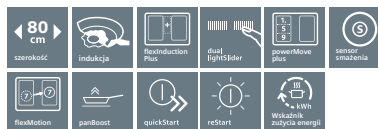
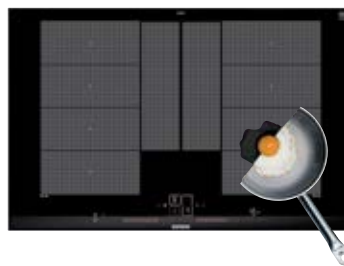

Model EX 975LXC1E*, iQ700

Płyta indukcyjna flexInduction

Model EX 875LYC1E*, iQ700

Płyta indukcyjna flexInduction Plus

<p>Komfort i bezpieczeństwo</p>	<ul style="list-style-type: none"> ▪ 5 indukcyjnych pól grzewczych, w tym 3 strefy flexInduction ▪ Sterowanie sensorowe dual LightSlider ▪ Sensor smażenia z 5 ustawieniami temperatury ▪ Licznik czasu gotowania ▪ Cyfrowy wyświetlacz funkcji ▪ Czasowy wyłącznik bezpieczeństwa ▪ Zabezpieczenie przed uruchomieniem przez dzieci ▪ 2-stopniowy wskaźnik zalegania ciepła ▪ Funkcja powerBoost dla wszystkich pól grzewczych ▪ Funkcja panBoost ▪ Timer z funkcją wyłączenia dla każdego pola ▪ Sygnał dźwiękowy końca pracy ▪ Wyłącznik główny ▪ Elektroniczne rozpoznawanie obecności naczyń ▪ Funkcja quickStart ▪ Funkcja reStart ▪ Funkcja shortClean ▪ Funkcja powerMove plus ▪ Wskaźnik zużycia energii ▪ Funkcja podtrzymywania ciepła <p>Możliwość zastosowania akcesoriów: HZ 390522 – grill HZ 390512 – Teppan Yaki</p>	<ul style="list-style-type: none"> ▪ 4 indukcyjne pola grzewcze ▪ 2 strefy flexInduction Plus ▪ Sterowanie sensorowe dual LightSlider ▪ Sensor smażenia z 5 ustawieniami temperatury ▪ Licznik czasu gotowania ▪ Funkcja flexMotion ▪ Czasowy wyłącznik bezpieczeństwa ▪ Zabezpieczenie przed uruchomieniem przez dzieci ▪ 2-stopniowy wskaźnik zalegania ciepła ▪ Funkcja powerBoost dla wszystkich pól grzewczych ▪ Funkcja panBoost ▪ Timer z funkcją wyłączenia dla każdego pola ▪ Sygnał dźwiękowy końca pracy ▪ Wyłącznik główny ▪ Elektroniczne rozpoznawanie obecności naczyń ▪ Funkcja podtrzymywania ciepła ▪ Funkcja quickStart ▪ Funkcja reStart ▪ Funkcja shortClean ▪ Funkcja powerMove plus ▪ Wskaźnik zużycia energii ▪ Funkcja podtrzymywania ciepła <p>Możliwość zastosowania akcesoriów: HZ 390522 – grill HZ 390512 – Teppan Yaki</p>
<p>Wzornictwo</p>	<ul style="list-style-type: none"> ▪ Ozdobny szlif z przodu, stalowe listwy po bokach 	<ul style="list-style-type: none"> ▪ Ozdobny szlif z przodu, stalowe listwy po bokach
<p>Moc i wymiary pól grzewczych</p>	<ul style="list-style-type: none"> ▪ Moc przyłączeniowa: 11,1 kW ▪ PL/ TL: 3,3 kW – strefa flex 40 x 24 cm lub 2,2 kW – 2 x pole 20 x 23 cm ▪ S: 2,6 kW – strefa flex 30 x 24 cm ▪ PP /TP: 3,3 kW – strefa flex 40 x 24 cm lub 2,2 kW – 2 x pole 20 x 23 cm 	<ul style="list-style-type: none"> ▪ Moc przyłączeniowa: 7,4 kW ▪ L: 3,3 kW – strefa flex 40 x 23 cm lub 2,2 kW – 2 x pole 20 x 23 cm ▪ SL: (strefa z dodatkowym induktorem) 3,3 kW – 30 x 30 cm ▪ SP: (strefa z dodatkowym induktorem) 3,3 kW – 30 x 30 cm ▪ P: 3,3 kW – strefa flex 40 x 23 cm lub 2,2 kW – 2 x pole 20 x 23 cm
<p>Wymiary urządzenia (WxSxG)</p>	<p>520 x 912 x 51 mm</p>	
<p>Rysunek montażowy</p>	<p>Na stronie www.siemens-home.bsh-group.com/pl/</p>	

*Do gotowania na płycie indukcyjnej nadają się tylko naczynia ze stali ferromagnetycznej (emaliowane lub inne ze stali).
Pokazane w katalogu zdjęcia urządzeń są poglądowe.

Płyty indukcyjne z integralnym sterowaniem sensorowym

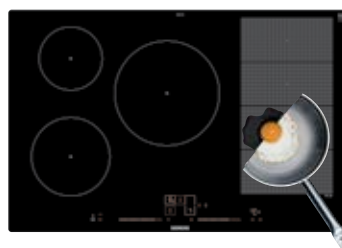

Model EX 275FXB1E*, iQ700
Płyta indukcyjna flexInduction

Model EX 801LVC1E*, iQ700
Płyta indukcyjna

<p>Komfort i bezpieczeństwo</p>	<ul style="list-style-type: none"> ▪ 4 indukcyjne pola grzewcze, w tym 2 strefy flexInduction ▪ Sterowanie touchSlider ▪ Czasowy wyłącznik bezpieczeństwa ▪ Zabezpieczenie przed uruchomieniem przez dzieci ▪ Funkcja powerBoost dla wszystkich pól grzewczych ▪ 2-stopniowy wskaźnik zalegania ciepła ▪ Timer z funkcją wyłączenia dla każdego pola ▪ Sygnał dźwiękowy końca pracy ▪ Wyłącznik główny ▪ Elektroniczne rozpoznawanie obecności naczyń ▪ Funkcja quickStart ▪ Funkcja reStart ▪ Funkcja shortClean ▪ Funkcja powerMove plus ▪ Wskaźnik zużycia energii <p>Możliwość zastosowania akcesoriów: HZ 390522 – grill HZ 390512 – Teppan Yaki</p>	<ul style="list-style-type: none"> ▪ 5 indukcyjnych pól grzewczych, w tym 1 podwójna strefa flexInduction ▪ Sterowanie sensorowe dual LightSlider ▪ Sensor smażenia z 5 ustawieniami temperatury ▪ Licznik czasu gotowania ▪ Czasowy wyłącznik bezpieczeństwa ▪ Zabezpieczenie przed uruchomieniem przez dzieci ▪ 2-stopniowy wskaźnik zalegania ciepła ▪ Funkcja powerBoost dla wszystkich pól grzewczych ▪ Funkcja panBoost ▪ Timer z funkcją wyłączenia dla każdego pola ▪ Sygnał dźwiękowy końca pracy ▪ Wyłącznik główny ▪ Elektroniczne rozpoznawanie obecności naczyń ▪ Funkcja quickStart ▪ Funkcja reStart ▪ Funkcja shortClean ▪ Funkcja powerMove plus ▪ Wskaźnik zużycia energii ▪ Funkcja podtrzymywania ciepła <p>Możliwość zastosowania akcesoriów: HZ 390522 – grill HZ 390512 – Teppan Yaki</p>
<p>Wzornictwo</p>	<ul style="list-style-type: none"> ▪ Ozdobny szlif z przodu, stalowe listwy po bokach 	<ul style="list-style-type: none"> ▪ planoDesign (do zabudowy jedynie w blacie z kamienia lub kompozytu)
<p>Moc i wymiary pól grzewczych</p>	<ul style="list-style-type: none"> ▪ Moc przyłączeniowa: 7,4 kW ▪ L: 3,3 kW – strefa flex 21 x 40 cm lub 2,2 kW – 2 x pole 21 x 20 cm ▪ P: 3,3 kW – strefa flex 21 x 40 cm lub 2,2 kW – 2 x pole 21 x 20 cm 	<ul style="list-style-type: none"> ▪ Moc przyłączeniowa: 7,4 kW ▪ PL: 1,8 / 3,1 kW – Ø 18 cm ▪ TL: 1,4 / 2,2 kW – Ø 14,5 cm ▪ S: 2,2 / 3,7 kW – Ø 24 cm ▪ PP / TP: 3,3 kW – strefa flex 40 x 21 cm lub 2,2 kW – 2 pola 20 x 21 cm
<p>Wymiary urządzenia (WxSxG)</p>	<p>350 x 912 x 51 mm</p>	
<p>Rysunek montażowy</p>	<p>Na stronie www.siemens-home.bsh-group.com/pl/</p>	

Płyty indukcyjne z integralnym sterowaniem sensorowym

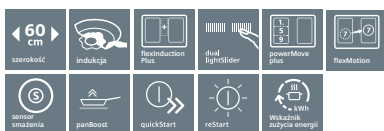
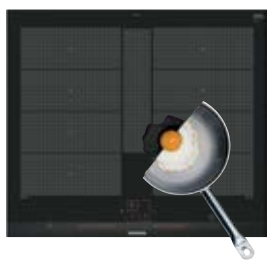

Model

EX 675LYC1E*, iQ700

Płyta indukcyjna flexInduction Plus

EX 675LEC1E*, iQ700

Płyta indukcyjna flexInduction

Komfort i bezpieczeństwo

- 4 indukcyjne pola grzewcze, w tym 2 strefy flexInduction Plus
- Sterowanie sensorowe dual LightSlider
- Sensor smażenia z 5 ustawieniami temperatury
- Licznik czasu gotowania
- Funkcja flexMotion
- Czasowy wyłącznik bezpieczeństwa
- Zabezpieczenie przed uruchomieniem przez dzieci
- Funkcja powerBoost dla wszystkich pól grzewczych
- Funkcja panBoost
- 2-stopniowy wskaźnik zalegania ciepła
- Timer z funkcją wyłączenia dla każdego pola
- Sygnał dźwiękowy końca pracy
- Wyłącznik główny
- Elektroniczne rozpoznawanie obecności naczyń
- Funkcja quickStart
- Funkcja reStart
- Funkcja shortClean
- Funkcja powerMove plus
- Wskaźnik zużycia energii
- Funkcja podtrzymywania ciepła

Możliwość zastosowania akcesoriów:
HZ 390522 – grill
HZ 390512 – Teppan Yaki

- 4 indukcyjne pola grzewcze, w tym 1 podwójna strefa flexInduction
- Sterowanie sensorowe dual LightSlider
- Sensor smażenia z 5 ustawieniami temperatury
- Licznik czasu gotowania
- Cyfrowy wyświetlacz funkcji
- Czasowy wyłącznik bezpieczeństwa
- Zabezpieczenie przed uruchomieniem przez dzieci
- 2-stopniowy wskaźnik zalegania ciepła
- Funkcja powerBoost dla wszystkich pól grzewczych
- Funkcja panBoost
- Timer z funkcją wyłączenia dla każdego pola
- Sygnał dźwiękowy końca pracy
- Wyłącznik główny
- Elektroniczne rozpoznawanie obecności naczyń
- Funkcja quickStart
- Funkcja reStart
- Funkcja shortClean
- Funkcja powerMove plus
- Wskaźnik zużycia energii
- Funkcja podtrzymywania ciepła

Możliwość zastosowania akcesoriów:
HZ 390522 – grill
HZ 390512 – Teppan Yaki

Wzornictwo

- Ozdobny szlif z przodu, stalowe listwy po bokach

- Ozdobny szlif z przodu, stalowe listwy po bokach

Moc i wymiary pól grzewczych

- Moc przyłączeniowa: 7,4 kW
- L: 3,3 kW – 38 x 22,5 cm
lub 2,2 kW – 2 pola 19 x 22,5 cm
- S: (strefa z dodatkowym induktorem):
3,3 kW – 30 x 30 cm
- P: 3,3 kW – 38 x 22,5 cm
lub 2,2 kW – 2 pola x 19 x 22,5 cm

- Moc przyłączeniowa: 7,4 kW
- PL/ TL: 3,3 kW – strefa flexInduction 38 x 24 cm
lub 2,2 kW – 2 pola 24 x 19 cm
- PP: 2,2 kW – Ø 21 cm
- TP: 1,4 kW – Ø 14,5 cm

Wymiary urządzenia (WxSxG)

520 x 602 x 51 mm

520 x 602 x 51 mm

Rysunek montażowy

Na stronie www.siemens-home.bsh-group.com/pl/

Płyty indukcyjne z integralnym sterowaniem sensorowym



Model EH 801LVC1E*, iQ100

Płyta indukcyjna

Komfort i bezpieczeństwo

- 5 indukcyjnych pól grzewczych
- Sterowanie sensorowe dual LightSlider
- Sensor smażenia z 5 ustawieniami temperatury
- Licznik czasu gotowania
- Czasowy wyłącznik bezpieczeństwa
- Zabezpieczenie przed uruchomieniem przez dzieci
- 2-stopniowy wskaźnik zalegania ciepła
- Funkcja powerBoost dla wszystkich pól grzewczych
- Funkcja panBoost
- Timer z funkcją wyłączenia dla każdego pola
- Sygnal dźwiękowy końca pracy
- Wyłącznik główny
- Elektroniczne rozpoznawanie obecności naczyń
- Funkcja quickStart
- Funkcja reStart
- Funkcja shortClean
- Wskaźnik zużycia energii
- Funkcja podtrzymywania ciepła

Model ED 851FWB5E*, iQ500

Płyta indukcyjna

Komfort i bezpieczeństwo

- 5 indukcyjnych pól grzewczych, w tym 1 strefa combiZone
- Strefa combiZone umożliwia połączenie dwóch pól grzewczych w jedną strefę
- Zoptymalizowana, równomierna dystrybucja ciepła
- Sterowanie sensorowe touchSlider
- Czasowy wyłącznik bezpieczeństwa
- Zabezpieczenie przed uruchomieniem przez dzieci
- 2-stopniowy wskaźnik zalegania ciepła
- Funkcja powerBoost dla wszystkich pól grzewczych
- Timer z funkcją wyłączenia dla każdego pola
- Sygnal dźwiękowy końca pracy
- Wyłącznik główny
- Elektroniczne rozpoznawanie obecności naczyń
- Funkcja quickStart
- Funkcja reStart
- Funkcja powerMove
- Wskaźnik zużycia energii

Wzornictwo

- planoDesign (do zabudowy jedynie w blacie z kamienia lub kompozytu)

- Ozdobny szlif z przodu i po bokach

Moc i wymiary pól grzewczych

- Moc przyłączeniowa: 7,4 kW
- PL: 1,8 / 3,1 kW – Ø 18 cm
- TL: 1,4 / 2,2 kW – Ø 14,5 cm
- S: 2,2 / 3,7 kW – Ø 24 cm
- PP: 2,2 / 3,7 kW – Ø 21 cm
- TP: 1,4 / 2,2 kW – Ø 14,5 cm

- Moc przyłączeniowa: 7,4 kW
- PL: 1,8 / 3,1 kW – Ø 18 cm
- TL: 1,4 / 2,2 kW – Ø 14,5 cm
- S: 2,2 / 3,7 kW – Ø 24 cm
- PP: 2,2 / 3,7 kW – Ø 19 / 21 cm
- TP: 2,2 / 3,7 kW – Ø 19 / 21 cm
- combiZone – 38 x 21,0 cm

Wymiary urządzenia (WxSxG)

512 x 792 x 56 mm

522 x 802 x 51 mm

Rysunek montażowy

Na stronie www.siemens-home.bsh-group.com/pl/

Płyty indukcyjne z integralnym sterowaniem sensorowym



Model	EH 601FFB1E*, iQ300	ED 651FSB5E*, iQ500	EH 601FEB1E*, iQ100
	Płyta indukcyjna	Płyta indukcyjna combiInduction	Płyta indukcyjna
Komfort i bezpieczeństwo	<ul style="list-style-type: none"> 4 indukcyjne pola grzewcze w tym 1 strefa kombi Sterowanie sensorowe touchSlider Cyfrowy wyświetlacz funkcji Czasowy wyłącznik bezpieczeństwa Zabezpieczenie przed uruchomieniem przez dzieci 2-stopniowy wskaźnik zalegania ciepła Funkcja powerBoost dla wszystkich pól grzewczych Timer z funkcją wyłączenia dla każdego pola Sygnal dźwiękowy końca pracy Wyłącznik główny Elektroniczne rozpoznawanie obecności naczyń Funkcja quickStart Funkcja reStart Funkcja shortClean Wskaźnik zużycia energii 	<ul style="list-style-type: none"> 4 indukcyjne pola grzewcze w tym combiZone Strefa combiZone umożliwia połączenie dwóch pól grzewczych w jedną strefę Zoptymalizowana, równomierna dystrybucja ciepła Sterowanie sensorowe touchSlider Cyfrowy wyświetlacz funkcji Czasowy wyłącznik bezpieczeństwa Zabezpieczenie przed uruchomieniem przez dzieci 2-stopniowy wskaźnik zalegania ciepła Funkcja powerBoost dla wszystkich pól grzewczych Timer z funkcją wyłączenia dla każdego pola Sygnal dźwiękowy końca pracy Wyłącznik główny Elektroniczne rozpoznawanie obecności naczyń Funkcja quickStart Funkcja reStart Funkcja shortClean Funkcja powerMove Wskaźnik zużycia energii 	<ul style="list-style-type: none"> 4 indukcyjne pola grzewcze Sterowanie sensorowe touchSlider Cyfrowy wyświetlacz funkcji Czasowy wyłącznik bezpieczeństwa Zabezpieczenie przed uruchomieniem przez dzieci 2-stopniowy wskaźnik zalegania ciepła Funkcja powerBoost dla wszystkich pól grzewczych Timer z funkcją wyłączenia dla każdego pola Sygnal dźwiękowy końca pracy Wyłącznik główny Elektroniczne rozpoznawanie obecności naczyń Funkcja quickStart Funkcja reStart Funkcja shortClean Wskaźnik zużycia energii
Wzornictwo	<ul style="list-style-type: none"> planoDesign (do zabudowy jedynie w blacie z kamienia lub kompozytu) 	<ul style="list-style-type: none"> Ozdobny szlif z przodu i po bokach 	<ul style="list-style-type: none"> planoDesign (do zabudowy jedynie w blacie z kamienia lub kompozytu)
Moc i wymiary pól grzewczych	<ul style="list-style-type: none"> Moc przyłączeniowa: 7,4 kW PL: 1,8 kW – Ø 18 cm TL: 1,8 / 2,0 kW – 18/28 cm PP: 2,2 kW – Ø 21 cm TP: 1,4 kW – Ø 14,5 cm 	<ul style="list-style-type: none"> Moc przyłączeniowa: 6,9 kW PL: 2,2 kW – Ø 19 / 21 cm TL: 2,2 kW – Ø 19 / 21 cm PP: 1,8 kW – Ø 18 cm TP: 1,4 kW – Ø 14,5 cm combiZone - 38 x 21,0 cm 	<ul style="list-style-type: none"> Moc przyłączeniowa: 7,4 kW PL: 1,8 kW – Ø 18 cm TL: 1,8 kW – Ø 18 cm PP: 2,2 kW – Ø 21 cm TP: 1,4 kW – Ø 14,5 cm
Wymiary urządzenia (WxSxG)	512 x 572 x 56mm	522 x 592 x 51mm	512 x 572 x 56 mm
Rysunek montażowy	Na stronie www.siemens-home.bsh-group.com/pl/		

*Do gotowania na płycie indukcyjnej nadają się tylko naczynia ze stali ferromagnetycznej (emaliowane lub inne ze stali).
Pokazane w katalogu zdjęcia urządzeń są poglądowe.

Płyty indukcyjne z integralnym sterowaniem sensorowym

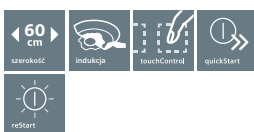

Model	EH 651FFB1E*, iQ300	EH 631BEB1E*, iQ100	EU 631BEF1E*, iQ100
	Płyta indukcyjna	Płyta indukcyjna	Płyta indukcyjna
Komfort i bezpieczeństwo	<ul style="list-style-type: none"> 4 indukcyjne pola grzewcze, w tym 1 strefa kombi Sterowanie sensorowe touchSlider Cyfrowy wyświetlacz funkcji Czasowy wyłącznik bezpieczeństwa Zabezpieczenie przed uruchomieniem przez dzieci 2-stopniowy wskaźnik zalegania ciepła Funkcja powerBoost dla wszystkich pól grzewczych Timer z funkcją wyłączenia dla każdego pola Sygnal dźwiękowy końca pracy Wyłącznik główny Elektroniczne rozpoznawanie obecności naczyń Funkcja quickStart Funkcja reStart Funkcja shortClean Wskaźnik zużycia energii 	<ul style="list-style-type: none"> 4 indukcyjne pola grzewcze Sterowanie sensorowe touchControl Cyfrowy wyświetlacz funkcji Czasowy wyłącznik bezpieczeństwa Zabezpieczenie przed uruchomieniem przez dzieci 2-stopniowy wskaźnik zalegania ciepła Funkcja powerBoost dla wszystkich pól grzewczych Timer z funkcją wyłączenia dla każdego pola Sygnal dźwiękowy końca pracy Wyłącznik główny Elektroniczne rozpoznawanie obecności naczyń Funkcja quickStart Funkcja reStart 	<ul style="list-style-type: none"> 4 indukcyjne pola grzewcze Sterowanie sensorowe touchControl Czasowy wyłącznik bezpieczeństwa Zabezpieczenie przed uruchomieniem przez dzieci 2-stopniowy wskaźnik zalegania ciepła Wskaźnik zalegania ciepła dla wszystkich stref Funkcja powerBoost dla wszystkich pól grzewczych Timer z funkcją wyłączenia dla każdego pola* Sygnal dźwiękowy końca pracy Wyłącznik główny Elektroniczne rozpoznawanie obecności naczyń Wyposażona w standardową wtyczkę do gniazda elektrycznego Funkcja quickStart Funkcja reStart
Wzornictwo	<ul style="list-style-type: none"> Ozdobny szlif z przodu i po bokach 	<ul style="list-style-type: none"> Ozdobny szlif z przodu 	<ul style="list-style-type: none"> Ozdobny szlif z przodu
Moc i wymiary pól grzewczych	<ul style="list-style-type: none"> Moc przyłączeniowa: 7,4 kW PL: 1,8 kW – Ø 18 cm TL: 1,8 / 2,0 kW – Ø 18 / 28 cm PP: 2,2 kW – Ø 21 cm TP: 1,4 kW – Ø 14,5 cm 	<ul style="list-style-type: none"> Moc przyłączeniowa: 7,4 kW PL: 1,8 kW – Ø 18 cm TL: 1,8 kW – Ø 18 cm PP: 2,2 kW – Ø 21 cm TP: 1,4 kW – Ø 14,5 cm 	<ul style="list-style-type: none"> Moc przyłączeniowa: 3,7 kW PL: 1,8 / 3,1 kW – Ø 18 cm TL: 1,8 / 3,1 kW – Ø 18 cm PP: 2,2 / 3,7 kW – Ø 21 cm TP: 1,4 / 2,2 kW – Ø 14,5 cm
Wymiary urządzenia (WxSxG)	522x 592 x 51 mm	522 x 592 x 51 mm	522 x 592 x 51 mm
Rysunek montażowy	Na stronie www.siemens-home.bsh-group.com/pl/		

*Do gotowania na płycie indukcyjnej nadają się tylko naczynia ze stali ferromagnetycznej (emaliowane lub inne ze stali). Pokazane w katalogu zdjęcia urządzeń są poglądowe.

Płyty ceramiczne z integralnym sterowaniem

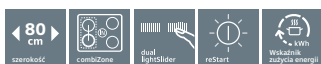

Model ET 875LMP1D, iQ500

Płyta ceramiczna highSpeed

Model ET 675FNP1E, iQ300

Płyta ceramiczna highSpeed

<p>Komfort i bezpieczeństwo</p>	<ul style="list-style-type: none"> ▪ 5 pól grzewczych highSpeed, w tym: <ul style="list-style-type: none"> – 1 strefa combiZone – 3 strefy o zmiennym zasięgu ▪ Strefa combiZone umożliwia połączenie pól grzewczych w jedną strefę ▪ Zoptymalizowana, równomierna dystrybucja ciepła ▪ Sterowanie sensorowe dual LightSlider ▪ Elektronika gotowania ▪ Cyfrowy wyświetlacz funkcji ▪ Czasowy wyłącznik bezpieczeństwa ▪ Sygnał dźwiękowy końca pracy ▪ Zabezpieczenie przed uruchomieniem przez dzieci ▪ 2-stopniowy wskaźnik zalegania ciepła ▪ Funkcja powerBoost ▪ Diodowy wskaźnik pracy ▪ Wyłącznik główny ▪ Timer z funkcją wyłączenia dla każdego pola ▪ Funkcja reStart ▪ Funkcja shortClean ▪ Licznik czasu gotowania ▪ Funkcja podtrzymywania ciepła ▪ Wskaźnik zużycia energii 	<ul style="list-style-type: none"> ▪ 4 pola grzewcze highSpeed, w tym: <ul style="list-style-type: none"> – 1 strefa kombi – 1 strefa o zmiennym zasięgu ▪ Sterowanie sensorowe touchSlider ▪ Cyfrowy wyświetlacz funkcji ▪ Czasowy wyłącznik bezpieczeństwa ▪ Sygnał dźwiękowy końca pracy ▪ Zabezpieczenie przed uruchomieniem przez dzieci ▪ 2-stopniowy wskaźnik zalegania ciepła ▪ Funkcja powerBoost ▪ Wyłącznik główny ▪ Diodowy wskaźnik pracy ▪ Timer z funkcją wyłączenia dla każdego pola ▪ Funkcja reStart ▪ Funkcja shortClean ▪ Indywidualnie ustawiany wyświetlacz zużycia energii
<p>Wzornictwo</p>	<ul style="list-style-type: none"> ▪ Ozdobny szlif z przodu, stalowe listwy po bokach 	<ul style="list-style-type: none"> ▪ Ozdobny szlif z przodu, stalowe listwy po bokach
<p>Moc i wymiary pól grzewczych</p>	<ul style="list-style-type: none"> ▪ Moc przyłączeniowa: 11,2 kW ▪ PL: 1,2 / 2,1 kW – 14,5 / 21 cm ▪ TL: 1,2 kW – 14,5 cm ▪ S: 1,7 / 2,4 kW – 18 / 23 cm ▪ PP: 2 / 3,4 / 4,6 kW – 12 / 18 / 27 cm ▪ TP: 1,2 kW – 14,5 cm 	<ul style="list-style-type: none"> ▪ Moc przyłączeniowa: 8,3 kW ▪ PL: 2,0 kW – 18 cm ▪ TL: 1,8 / 2,6 kW – 17 / 26,5 cm ▪ PP: 1,2 / 2,1 kW – 14,5 / 21 cm ▪ TP: 1,2 kW – 14,5 cm
<p>Wymiary urządzenia (WxSxG)</p>	<p>520 x 812 x 45 mm</p>	
<p>Rysunek montażowy</p>	<p>Na stronie www.siemens-home.bsh-group.com/pl/</p>	

Płyty ceramiczne z integralnym sterowaniem



Model ET 645FFN1E, iQ300
Płyta ceramiczna highSpeed

Model ET 651HE17E, iQ100
Płyta ceramiczna highSpeed

Komfort i bezpieczeństwo	<ul style="list-style-type: none"> ▪ 4 pola grzewcze highSpeed, w tym 1 strefa o zmiennym zasięgu ▪ Sterowanie sensorowe touchSlider ▪ Cyfrowy wyświetlacz funkcji ▪ Czasowy wyłącznik bezpieczeństwa ▪ Zabezpieczenie przed uruchomieniem przez dzieci ▪ 2-stopniowy wskaźnik zalegania ciepła ▪ Funkcja powerBoost ▪ Wyłącznik główny ▪ Diodowy wskaźnik pracy ▪ Zabezpieczenie przed uruchomieniem przez dzieci ▪ Wyłącznik główny ▪ Funkcja reStart ▪ Funkcja shortClean 	<ul style="list-style-type: none"> ▪ 4 pola grzewcze highSpeed ▪ Sterowanie sensorowe touchControl ▪ Elektronika gotowania ▪ Cyfrowy wyświetlacz funkcji ▪ Czasowy wyłącznik bezpieczeństwa ▪ Zabezpieczenie przed uruchomieniem przez dzieci ▪ 2-stopniowy wskaźnik zalegania ciepła ▪ Wyłącznik główny ▪ Funkcja reStart
Wzornictwo	<ul style="list-style-type: none"> ▪ Stalowa ramka 	<ul style="list-style-type: none"> ▪ Ozdobny szlif z przodu i po bokach
Moc i wymiary pól grzewczych	<ul style="list-style-type: none"> ▪ Moc przyłączeniowa: 7,0 kW ▪ PL: 1,2 kW – 14,5 cm ▪ TL: 2,0 kW – 18 cm ▪ PP: 0,8 / 2,1 kW – 12 / 21 cm ▪ TP: 1,2 kW – 14,5 cm 	<ul style="list-style-type: none"> ▪ Moc przyłączeniowa: 6,6 kW ▪ PL: 1,2 kW – 14,5 cm ▪ TL: 2,0 kW – 18 cm ▪ PP: 2,2 kW – 21 cm ▪ TP: 1,2 kW – 14,5 cm
Wymiary urządzenia (WxSxG)	513 x 583 x 45 mm	522 x 592 x 45 mm
Rysunek montażowy	Na stronie www.siemens-home.bsh-group.com/pl/	



System Domino.

System Domino to idealne rozwiązanie dla indywidualistów. Składa się z trzech modułów o szerokości 30 oraz 40 cm i służy tworzeniu zestawów dokładnie odpowiadających Twoim potrzebom i gustom kulinarnym. Starając się sprostać nowym trendom w sztuce gotowania, wzbogaciliśmy ostatnio naszą ofertę o nowatorską, **bezstrefową płytę flexInduction** oraz stalowy **grill Teppan Yaki**. Ten, pochodzący z Japonii pełnowierzchniowy grill, podbił świat wyjątkowo zdrowym, szybkim i widowiskowym sposobem przyrządzania potraw. Wprowadzenie tych modułów do kuchni dostarczy świeżych kulinarnych emocji i zainspiruje do odkrywania nowych smaków. Wszystkie elementy **systemu Domino** są przystosowane do łączenia w dowolne konfiguracje – zarówno między sobą, jak i z płytami pełnowymiarowymi.

Płyty Domino z integralnym sterowaniem



Model	EH 375FBB1E*, iQ100 Płyta indukcyjna	EX 375FXB1E*, iQ700 Płyta indukcyjna flexInduction	ET 475FYB1E, iQ500 Teppan Yaki
Komfort i bezpieczeństwo	<ul style="list-style-type: none"> 2 indukcyjne pola grzewcze Sterowanie sensorowe touchSlider Timer z funkcją wyłączenia dla każdego pola Sygnal dźwiękowy końca pracy Licznik czasu gotowania Funkcja powerBoost dla wszystkich pól grzewczych 2-stopniowy wskaźnik zalegania ciepła Zabezpieczenie przed uruchomieniem przez dzieci Wyłącznik główny Czasowy wyłącznik bezpieczeństwa Elektroniczne rozpoznawanie obecności naczyń Funkcja reStart Funkcja quickStart Funkcja shortClean Wskaźnik zużycia energii 	<ul style="list-style-type: none"> 2 indukcyjne pola grzewcze, w tym 1 strefa flexInduction Sterowanie sensorowe touchSlider Timer z funkcją wyłączenia dla każdego pola Sygnal dźwiękowy końca pracy Licznik czasu gotowania Funkcja powerBoost dla wszystkich pól grzewczych 2-stopniowy wskaźnik zalegania ciepła Zabezpieczenie przed uruchomieniem przez dzieci Wyłącznik główny Czasowy wyłącznik bezpieczeństwa Elektroniczne rozpoznawanie obecności naczyń Funkcja reStart Funkcja quickStart Funkcja shortClean Funkcja powerMove Plus Wskaźnik zużycia energii 	<ul style="list-style-type: none"> Sterowanie sensorowe touchSlider do przygotowywania potraw Możliwość rozgrzewania tylko połowy płyty 2-dwustopniowy wskaźnik zalegania ciepła Regulacja temperatury: 160 – 240°C (co 10°C) Specjalne nastawienia dla podtrzymywania ciepła (70°C) Specjalne nastawienia do czyszczenia (40°C) Zabezpieczenie przed uruchomieniem przez dzieci Cyfrowy wyświetlacz funkcyjny Sygnal dźwiękowy końca pracy Diodowy wskaźnik pracy Wyłącznik główny Funkcja reStart Wskaźnik zużycia energii
Wzornictwo	<ul style="list-style-type: none"> Ozdobny szlif z przodu, stalowe listwy po bokach 	<ul style="list-style-type: none"> Ozdobny szlif z przodu, stalowe listwy po bokach 	<ul style="list-style-type: none"> Ozdobny szlif z przodu, stalowe listwy po bokach
Moc i wymiary pól grzewczych	<ul style="list-style-type: none"> Moc przyłączeniowa: 3,7 kW P: 2,2 kW – Ø 21 cm T: 1,4 kW – Ø 14,5 cm 	<ul style="list-style-type: none"> Moc przyłączeniowa: 3,7 kW P/T: 3,3 kW – strefa flexInduction 40 x 21 cm lub 2,3 kW – 2 pola x 20 x 21 cm 	<ul style="list-style-type: none"> Moc przyłączeniowa: 1,9 kW
Wyposażenie standardowe			<ul style="list-style-type: none"> 1 pokrywa ceramiczna 2 szpatułki
Wyposażenie dodatkowe	<ul style="list-style-type: none"> HZ 394301 – listwa montażowa Domino 	<ul style="list-style-type: none"> HZ 390512 – Teppan Yaki HZ 390522 – płyta grillowa HZ 394301 – listwa montażowa Domino 	<ul style="list-style-type: none"> HZ 394301 – listwa montażowa Domino
Wymiary urządzeń (WxSxG)	520 x 302 x 51 mm	520 x 302 x 51 mm	520 x 392 x 90 mm
Rysunek montażowy	Na stronie www.siemens-home.bsh-group.com/pl/		

Akcesoria do płyt indukcyjnych i płyt Domino



Akcesoria do nabycia w sklepie online
www.siemens-home.bsh-group.com/pl/sklep



HZ 390522
Grill



HZ 390512
Teppan Yaki



Wyposażenie dodatkowe



HZ 394301

Komplet akcesoriów montażowych do płyt Domino

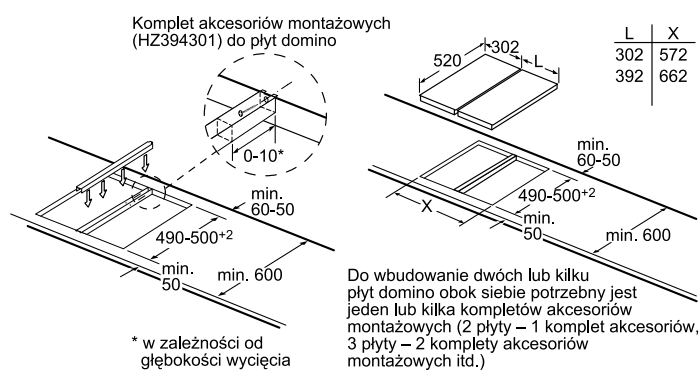



Precyzyjna kontrola. 9 kroków do kulinarnych sukcesów.

Dla zwolenników gotowania na **płytach gazowych** mamy szereg nowych, interesujących propozycji. Wysokoefektywne płyty gazowe marki Siemens przynoszą nieznaną dotąd komfort bezpiecznego korzystania z ognia w kuchni. Palniki są kontrolowane przez odpowiedzialne systemy elektroniczne, a prawdziwy przełom w okiełznaniu ognia stanowi nasza nowość – technologia **stepFlame** , pozwalająca regulować moc płomienia w dziewięciu precyzyjnych krokach. Poza funkcjonalnością, płyty gazowe zwracają uwagę dopracowanym w każdym detalu, oszczędnym stylem. Płyty podpalnikowe z najwyższej jakości szkła są dostępne w kolorze czarnym, a ich estetykę podkreślają modernistyczne, pojedyncze ruszty, których niespotykana forma ustanawia nowy kanon piękna w swojej dziedzinie. Niezależnie od tego, czy wybierzesz model z płytą ze szkła, ceramiki, czy ze stali szlachetnej, z pełnym rusztem, czy z rusztami pojedynczymi – każdy z nich zapewni Ci bezpieczne i wygodne gotowanie i będzie ozdobą Twojej kuchni.



My proponujemy, Ty decydujesz.
Nie tylko piano-a-filo

Różnorodność modeli szklanych płyt gazowych marki Siemens pozwala spełnić wszelkie indywidualne wymagania dzięki wyborowi rozmiarów rusztów i konfiguracji palników. Również sposób wykończenia krawędzi płyt służy maksymalnemu dostosowaniu do koncepcji zabudowy kuchni. Płyty mogą być instalowane klasycznie, na blacie kuchennym albo, przy zastosowaniu kamienia, czy konglomeratu – wpuszczone w blat i zrównane z jego powierzchnią. To rozwiązanie, zwane **piano-a-filo** , udostępniają wszystkie szklane płyty gazowe naszej marki.





Przełom w gotowaniu na gazie

Koniec z pochylaniem się nad płytą, aby sprawdzić wielkość płomienia. Nigdy więcej zgadywania, czy temperatura osiągnęła właściwy poziom. Teraz wkraczasz w nową erę sterowania gazem z gwarancją ustawienia i utrzymania płomienia i temperatury na żądanym poziomie. Odkryj przełomową **technologię stepFlame** z innowacyjnym sposobem precyzyjnej regulacji płomienia. Dzięki temu zyskasz więcej spokoju oraz pewność, że Twoje dania będą przyrządzone zgodnie ze sztuką kulinarną.

Piękno tworzą detale – wzornictwo ze smakiem

Zaawansowana funkcjonalność to nie wszystko – precyzja widoczna jest również w każdym detalu zmodyfikowanej formy płyt gazowych. Wyróżniają się nie tylko finezyjną formą, ale są również wyjątkowo praktyczne i komfortowe w eksploatacji. Dzięki dużej odporności gładkiej powierzchni z wysokogatunkowego szkła oraz zastosowaniu pojedynczych, doskonałej jakości, rusztów żeliwnych płyty zyskały niezwykłą elegancję, a ich pielęgnacja jest niezwykle prosta i przyjazna. Niewielkie wymiary lekkich rusztów znacznie ułatwiają ich demontaż i pozwalają na wygodne umycie w najmniejszej zmywarce lub zlewie. Integralną częścią nowego wzornictwa płyt gazowych są też eleganckie metalowe pokrętki o nowoczesnej formie, doskonale dopasowanej do pokręteł instalowanych w piekarnikach marki Siemens.

Palnik dualWok – jeszcze więcej możliwości

Świetnym sposobem na zróżnicowanie domowej kuchni jest **palnik dualWok**. Oferuje mnóstwo możliwości – od przyrządzania dań kuchni azjatyckiej i wielu innych potraw w większych ilościach, do utrzymywania w ciepłe gotowych posiłków. Podwójny pierścień płomieni zawsze pomoże Ci uzyskać pożądany rezultat.

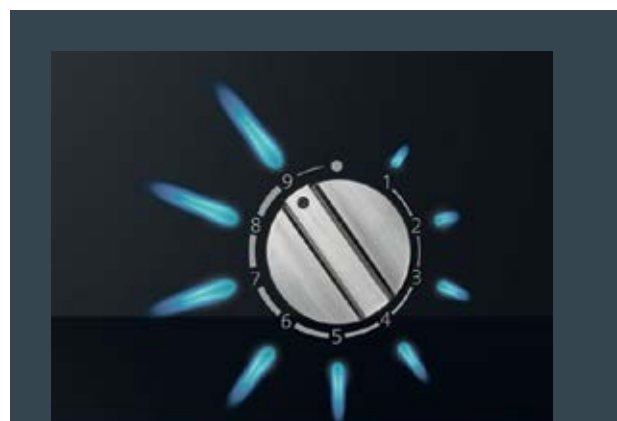

stepFlame – regulacja płomieni w dziewięciu krokach

Jeśli znasz właściwą metodę, bez trudu osiągniesz cel. Zwłaszcza przy gotowaniu. Nowe płyty gazowe marki Siemens z przełomową technologią **stepFlame** są doskonałym przykładem wiarygodności tej tezy. Zastępując płynną regulację płomieni sterowaniem sekwencyjnym, z dziewięciostopniową skalą ustawień, uzyskaliśmy możliwość stabilnego utrzymania żądanego poziomu mocy bez obawy o przypadkową zmianę temperatury. W efekcie precyzyjnego panowania nad płomieniem, gotowanie stało się o wiele łatwiejsze i spokojniejsze, co zdecydowanie sprzyja kreatywności w kuchni. Dla życia pełnego przyjemności przy realizacji nowych, inspirujących wyzwań.

Płyty gazowe – asortyment

Korzystając z poniższej tabeli można szybko i łatwo znaleźć odpowiednie urządzenie.

Model	Linia	Wzornictwo	Szerokość (cm)	Palniki				Strona
				standardowy	wok	mocny	oszczędny	

Płyty gazowe								
ER 6A6PD70	iQ700	ceramika	60	2	–	1	1	65
EP 7A6QB90	iQ500	szkło	75	2	1	1	1	65
EP 6A6PB20	iQ500	szkło	60	2	–	1	1	65
EN 6B6PB90 nowość	iQ300	szkło	60	2	–	1	1	65
EO 6B6PB10	iQ100	szkło	60	2	–	1	1	65
EC 7A5RB90	iQ500	stal szlachetna	75	2	1	1	1	66
EC 6A5HB90	iQ500	stal szlachetna	60	2	1	–	1	66
EG 7B5QB90 nowość	iQ300	stal szlachetna	75	2	1	1	1	67
EG 6B5PB90 nowość	iQ300	stal szlachetna	60	2	–	1	1	67
EB 6B5PB80	iQ100	stal szlachetna	60	2	–	1	1	67

Płyty gazowe z integralnym sterowaniem



Model ER 6A6PD70, iQ700

Szklana płyta podpalnikowa

Model EP 7A6QB90, iQ500

Szklana płyta podpalnikowa

Komfort i bezpieczeństwo	<ul style="list-style-type: none"> 4 palniki gazowe: <ul style="list-style-type: none"> – 1 mocny – 2 standardowe – 1 oszczędny Technologia stepFlame z precyzyjnym sterowaniem płomienia na 9 poziomach Cyfrowy wyświetlacz Termoelektryczne zabezpieczenie przeciwwypływowe gazu Zapalarka zintegrowana w pokrętkach płyty (zapalenie 1 ręką) 2-częściowy ruszt żeliwny, nadający się również do mycia w zmywarce 	<ul style="list-style-type: none"> 5 palników gazowych: <ul style="list-style-type: none"> – 1 mocny – 2 standardowe – 1 oszczędny – 1 palnik pod wok Technologia stepFlame z precyzyjnym sterowaniem płomienia na 9 poziomach Termoelektryczne zabezpieczenie przeciwwypływowe gazu Zapalarka zintegrowana w pokrętkach płyty (zapalenie 1 ręką) 5 pojedynczych rusztów żeliwnych
Wzornictwo	<ul style="list-style-type: none"> Ceramiczna płyta podpalnikowa Palnik o płaskim wzornictwie w porównaniu do standardowych palników. Pokrętła mieczykowe 	<ul style="list-style-type: none"> Płyta podpalnikowa z czarnego szkła hartowanego Do montażu równo z powierzchnią blatu piano-a-filo* lub tradycyjnie Pokrętła mieczykowe
Moc palników gazowych	<ul style="list-style-type: none"> PL: do 1,9 kW TL: do 1,1 kW PP: do 1,9 kW TP: do 2,8 kW 	<ul style="list-style-type: none"> PL: do 1,0 kW TL: do 1,75 kW Wok: do 4,0 kW PP: do 1,7 kW TP: do 3,0 kW
Wymiary urządzenia (WxSxG)	520 x 602 x 45 mm	520 x 752 x 45 mm
Rysunek montażowy	Na stronie www.siemens-home.bsh-group.com/pl/	



Model EP 6A6PB20, iQ500

Szklana płyta podpalnikowa

Model EN 6B6PB90, iQ300

Szklana płyta podpalnikowa

Model EO 6B6PB10, iQ100

Szklana płyta podpalnikowa

Komfort i bezpieczeństwo	<ul style="list-style-type: none"> 4 palniki gazowe: <ul style="list-style-type: none"> – 1 mocny – 2 standardowe – 1 oszczędny Technologia stepFlame z precyzyjnym sterowaniem płomienia na 9 poziomach Termoelektryczne zabezpieczenie przeciwwypływowe gazu Zapalarka zintegrowana w pokrętkach płyty (zapalenie 1 ręką) 4 pojedyncze ruszty żeliwne 	<ul style="list-style-type: none"> 4 palniki gazowe: <ul style="list-style-type: none"> – 1 mocny – 2 standardowe – 1 oszczędny Termoelektryczne zabezpieczenie przeciwwypływowe gazu Zapalarka zintegrowana w pokrętkach płyty (zapalenie 1 ręką) 2-częściowy, dzielony ruszt żeliwny 	<ul style="list-style-type: none"> 4 palniki gazowe: <ul style="list-style-type: none"> – 1 mocny – 2 standardowe – 1 oszczędny Termoelektryczne zabezpieczenie przeciwwypływowe gazu Zapalarka zintegrowana w pokrętkach płyty 4 pojedyncze emaliowane ruszty stalowe
Wzornictwo	<ul style="list-style-type: none"> Płyta podpalnikowa z czarnego szkła hartowanego Do montażu równo z powierzchnią blatu piano-a-filo* lub tradycyjnie Pokrętła mieczykowe 	<ul style="list-style-type: none"> Płyta podpalnikowa z czarnego szkła hartowanego Pokrętła mieczykowe 	<ul style="list-style-type: none"> Płyta podpalnikowa ze szkła hartowanego Pokrętła w kolorze czarnym
Moc palników gazowych	<ul style="list-style-type: none"> PL: do 1,75 kW TL: do 1,75 kW PP: do 1,0 kW TP: do 3,0 kW 	<ul style="list-style-type: none"> PL: do 1,75 kW TL: do 1,75 kW PP: do 1,0 kW TP: do 3,0 kW 	<ul style="list-style-type: none"> PL: do 3,0 kW TL: do 1,7 kW PP: do 1,0 kW TP: do 1,7 kW
Wymiary urządzenia (WxSxG)	520 x 590 x 45 mm	520 x 590 x 45 mm	520 x 590 x 45 mm
Rysunek montażowy	Na stronie www.siemens-home.bsh-group.com/pl/		

Płyty gazowe z integralnym sterowaniem



Model EC 7A5RB90, iQ500

Stalowa płyta podpalnikowa

Model EC 6A5HB90, iQ500

Stalowa płyta podpalnikowa

Komfort i bezpieczeństwo	<ul style="list-style-type: none"> 5 palników gazowych: <ul style="list-style-type: none"> – 1 mocny – 2 standardowe – 1 oszczędny – 1 podwójny palnik pod wok Technologia stepFlame z precyzyjnym sterowaniem płomienia na 9 poziomach Termoelektryczne zabezpieczenie przeciwwyływowe gazu Zapalarka zintegrowana w pokrętkach płyty (zapalenie 1 ręką) 3-częściowy, dzielony ruszt żeliwny 	<ul style="list-style-type: none"> 4 palniki gazowe: <ul style="list-style-type: none"> – 2 standardowe, – 1 oszczędny – 1 podwójny palnik pod wok Technologia stepFlame z precyzyjnym sterowaniem płomienia na 9 poziomach Termoelektryczne zabezpieczenie przeciwwyływowe gazu Zapalarka zintegrowana w pokrętkach płyty (zapalenie 1 ręką) 2-częściowy, dzielony ruszt żeliwny
Wzornictwo	<ul style="list-style-type: none"> Płyta podpalnikowa ze stali szlachetnej Pokrętła mieczykowe 	<ul style="list-style-type: none"> Płyta podpalnikowa ze stali szlachetnej Pokrętła mieczykowe
Moc palników gazowych	<ul style="list-style-type: none"> PL: do 1,0 kW TL: do 1,75 kW Wok: do 5,0 kW PP: do 1,75 kW TP: do 3,0 kW 	<ul style="list-style-type: none"> PL: do 1,75 kW TL: do 1,75 kW PP: do 1,0 kW Wok: do 3,5 kW
Wymiary urządzenia (WxSxG)	520 x 750 x 45 mm	520 x 582 x 45 mm
Rysunek montażowy	Na stronie www.siemens-home.bsh-group.com/pl/	

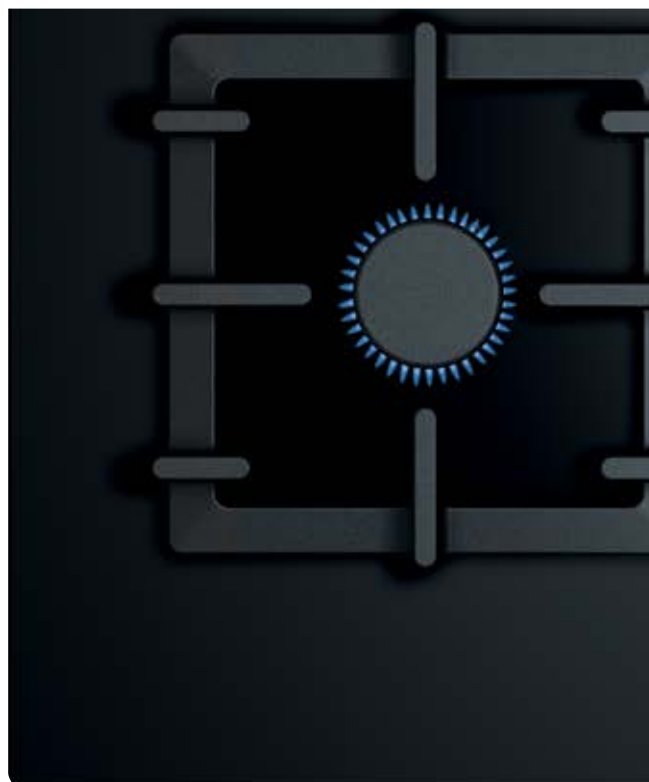

Płyty gazowe z integralnym sterowaniem



Model EG 7B5QB90, iQ300

Stalowa płyta podpalnikowa

Komfort i bezpieczeństwo

- 5 palników gazowych:
 - 1 mocny
 - 2 standardowe
 - 1 oszczędny
 - 1 podwójny palnik pod wok
- Termoelektryczne zabezpieczenie przeciwwyływu gazu
- Zapalarka zintegrowana w pokrętlach płyty (zapalenie 1 ręką)
- 3-częściowy, dzielony ruszt żeliwny

Wzornictwo

- Płyta podpalnikowa ze stali szlachetnej
- Pokręta mieczkowe

Moc palników gazowych

- PL: do 1,0 kW
- TL: do 1,75 kW
- Wok: do 3,0 kW
- PP: do 1,75 kW
- TP: do 3,3 kW

Wymiary urządzenia (WxSxG)

520 x 750 x 45 mm

Rysunek montażowy

Model EG 6B5PB90, iQ300

Stalowa płyta podpalnikowa

- 4 palniki gazowe:
 - 1 mocny
 - 2 standardowe,
 - 1 oszczędny

- Termoelektryczne zabezpieczenie przeciwwyływu gazu
- Zapalarka zintegrowana w pokrętlach płyty (zapalenie 1 ręką)
- 2-częściowy, dzielony ruszt żeliwny

- Płyta podpalnikowa ze stali szlachetnej
- Pokręta mieczkowe

- PL: do 1,75 kW
- TL: do 1,75 kW
- PP: do 1,0 kW
- TP: do 3,0 kW

520 x 582 x 45 mm

Na stronie www.siemens-home.bsh-group.com/pl/

Model EB 6B5PB80, iQ100

Stalowa płyta podpalnikowa

- 4 palniki gazowe:
 - 1 mocny
 - 2 standardowe
 - 1 oszczędny

- Termoelektryczne zabezpieczenie przeciwwyływu gazu
- Zapalarka zintegrowana w pokrętlach płyty
- 2-częściowy emaliowany ruszt stalowy

- Płyta podpalnikowa ze stali szlachetnej
- Pokręta w kolorze czarnym

- PL: do 3,0 kW
- TL: do 1,7 kW
- PP: do 1,0 kW
- TP: do 1,7 kW

520 x 580 x 43 mm



Okapy marki Siemens.



Nowe źródła czystego powietrza – piękne, efektywne i ciche.

A oto najnowsze trendy w dziedzinie odświeżania powietrza w kuchni. Ciekawa, nowatorska stylistyka i innowacyjna funkcjonalność naszych nowych okapów usatysfakcjonuje najbardziej wymagających użytkowników. Poza świeżym powietrzem, nasze najnowsze okapy zapewnią Twojej kuchni komfort obsługi, wyjątkową jakość i futurystyczną estetykę. Dzięki nim, nie musisz stosować żadnych ograniczeń kulinarnych. Bez problemu możesz smażyć steki i ryby – zapewniamy, że wszelkie zapachy znikną bez śladu! Do wyboru są okapy działające w **obiegu otwartym** lub **zamkniętym**. W pierwszym systemie wciągnięte powietrze kierowane jest przez przewody wentylacyjne na zewnątrz. Jeśli nie ma możliwości odprowadzenia powietrza, można zastosować okap pracujący w obiegu zamkniętym, który oczyszcza powietrze w filtrze odtłuszczającym i w filtrze aktywnym, a następnie kieruje je z powrotem do pomieszczenia. Niezależnie od tego, na jaki system się zdecydujesz – gwarantujemy maksymalną efektywność ich działania.

Rozwiązanie do każdej kuchni.



Idealne rozwiązanie do kuchni wyspowych

Aranżując wnętrza kuchenne, coraz chętniej decydujemy się na otwartą przestrzeń z zabudową wyspową. Takie rozwiązanie, poza wygodnym gotowaniem, sprzyja wspólnemu przygotowywaniu posiłków i rodzinnemu biesiadowaniu. **Wyspowe okapy kominowe**, montowane do sufitu bezpośrednio nad płytą grzewczą, spełniają podwójną rolę: skutecznie wentylują kuchnię i stanowią efektowny, niebanalny element w architekturze wnętrza.



System opuszczania okapów szufladowych – efektowne i nowatorskie rozwiązanie

Wystarczy zamontowanie prostego mechanizmu, aby ukryty pod frontem szafki okap opuszczał się i wysuwał na czas pracy, a po wykonaniu zadania ponownie chował się w szafce. Instalacja mechanizmu jest wyjątkowo szybka i prosta, a jedyny wymóg dotyczy głębokości szafki – min. 30 cm.



Oświetlenie – istotny element dobrego projektu

Niezwykle istotnym aspektem użytkowania okapu jest odpowiednio dobrane, neutralne oświetlenie. Nowe modele okapów marki Siemens z diodami LED doskonale spełniają wszystkie te wymagania. Charakteryzują się wyjątkowo niskim poborem energii oraz wysoką wydajnością – przy mocy 5 W oferują intensywność światła do 740 lux. Poza energooszczędnością i niezawodnością, wnoszą do kuchni przyjazny dla oka efekt łagodnego rozświetlenia i przyciemniania. Alternatywnie można też wybrać modele z oświetleniem tradycyjnym: z żarówkami halogenowymi typu E14 o mocy 20 W (do 660 lux).

Funkcje softLight i Dimm – oświetlenie łagodne dla oczu

Przy włączeniu oświetlenia okapu aktywuje się **softLight**. Dzięki temu, halogeny w okapie nie rozbłyszczą od razu pełną mocą: jasność będzie narastała stopniowo aż osiągnie moc zaprogramowaną w funkcji **Dimm**. Funkcja działa również przy wyłączeniu oświetlenia, łagodnie zmniejszając intensywność światła. Funkcja **Dimm** pozwala ustawić intensywność oświetlenia okapu zgodnie z potrzebami. Zakres regulacji jest duży – od pełnej mocy diod LED, gdy wymagane jest jasne, perfekcyjne oświetlenie okapu, do mocy mniejszej, gdy wystarczy światło delikatne i dyskretne.



Jeszcze więcej komfortu i zaawansowanej automatyki.

Komfort użytkowania okapów marki Siemens wynika m.in. z zaawansowanej automatyzacji obsługi. Urządzenia te korzystają z najnowszych rozwiązań innowacyjnej technologii. Poprzez elektroniczne sterowanie, czuwamy nad prawidłowym użyciem dostępnych funkcji przez cały czas eksploatacji okapu. Automatyka pracy dba aby wybrane przez nas funkcje zostały wyłączone po zakończeniu swoich zadań, a regulacja stopnia mocy wentylatora umożliwi wybór jednego z kilku jej poziomów.



Silnik iQdrive – maksymalnie efektywne odświeżanie powietrza

Moc silnika zastosowanego w wysokowydajnych okapach marki Siemens jest absolutnie bezkonkurencyjna. Opatentowany przez nas silnik bezszczotkowy iQdrive nie tylko usuwa wyjątkowo szybko i skutecznie nieprzyjemne opary z kuchni, ale jest też niezwykle cichy, nawet podczas pracy na najwyższych obrotach. Równie imponująca jest jego trwałość oraz wyjątkowo niski pobór mocy.

Opatentowany filtr szczelinowy – przepis na czystą kuchnię

Zapachy powstające podczas pieczenia i smażenia są integralną częścią intensywnych, zmysłowych doznań kulinarnych. Niestety, równocześnie na ścianach w kuchni osadza się tłuszcz. Dzięki **filtrowi szczelinowemu marki Siemens** możesz teraz skoncentrować się wyłącznie na doznaniach zmysłowych. Dzięki naszym innowacyjnym rozwiązaniom filtr w nowych okapach pochłania znacznie więcej tłuszczu niż dotychczas. Wymiana filtra jest niezwykle łatwa. Zawdzięczamy to nowemu systemowi mocowania pokrywy, której pielęgnacja ze względu na przystosowanie do mycia w zmywarce, nie sprawi kłopotu.



Zawsze optymalna moc z czujnikiem climateControl Sensor

Unikatowy czujnik **climateControl Sensor** jest kolejnym rozwiązaniem, zwalniającym użytkownika z czuwania nad pracą urządzenia. Wystarczy wcisnąć przycisk Auto i **climateControl Sensor** przejmie kontrolę. Czujnik bada gęstość oparów z kuchni i na podstawie uzyskanych wyników automatycznie dopasowuje poziom mocy do bieżących potrzeb. W efekcie, poza większą wygodą, uzyskujemy pewność, że okap zawsze działa z odpowiednią, optymalną mocą. Oznacza to znaczącą oszczędność energii i mniejszą emisję hałasu.

Tryb intensywnego wentylowania z automatycznym powrotem do trybu standardowego



Jeśli chcesz szybko pozbyć się silniejszych zapachów, można włączyć czasowo funkcję **intensywnego wentylowania** kuchni. Praca intensywna zostaje zakończona samoczynnym powrotem do trybu standardowego lub wyłączeniem okapu.

Elektroniczny wskaźnik nasycenia filtrów

O konieczności oczyszczenia filtra odtłuszczającego informuje automatycznie **elektroniczny wskaźnik nasycenia**. **Filtr odtłuszczający** zatrzymuje kuchenne opary i drobinki tłuszczu. Stosowany przez nas metalowy filtr jest przystosowany do mycia w zmywarce. Substancje zapachowe są pochłaniane przez **aktywny filtr węglowy**, wykorzystywany tylko przy pracy recyrkulacyjnej. Filtr aktywny działa skutecznie przez rok.

Okapy – asortyment

Korzystając z poniższej tabeli można szybko i łatwo znaleźć odpowiednie urządzenie.

Model	Linia	Efektywność energetyczna	Szerokość (cm)	Dimm/softLight	Intensywne wentylowanie	Metalowy filtr przeciw-tłuszczowy	Niezwykle cicha praca	touchControl	Technologia szczelinowa	Wskaźnik nasycenia filtra	Strona	
<div style="display: flex; justify-content: space-around; align-items: center;"> <div style="text-align: center;">  <p>Energia*</p> </div> <div style="text-align: center;">  <p>touchControl</p> </div> <div style="text-align: center;">  <p>Technologia szczelinowa</p> </div> </div>												
Okapy wyspowe												
LF 98BIP50	nowość	iQ500	A+	90	■ / ■	■	■	■	■	–	■	75
Okapy kominowe												
LC 97BIP50	nowość	iQ500	A	90	■ / ■	■	■	■	■	–	■	75
LC 97BCP50	nowość	iQ500	A	90	■ / ■	■	■	■	■	–	■	76
LC 91KWP60		iQ700	A+	90	■ / ■	■	■	■	■	■	■	76
LC 96BBM50		iQ300	B	90	– / –	■	■	–	■	–	–	77
LC 96BFM50		iQ300	B	90	– / –	■	■	–	■	–	–	77
LC 87KHM60		iQ300	B	80	– / –	■	■	–	■	■	–	78
LC 67BIP50	nowość	iQ500	A	60	■ / ■	■	■	–	■	–	■	78
LC 67KHM60		iQ300	B	60	– / –	■	■	–	■	■	–	78
LC 66GBM50		iQ300	B	60	– / –	■	■	–	■	–	–	79
LC 66QBM50		iQ300	A	60	– / –	■	■	–	■	–	–	79
LC 66BBM50		iQ300	B	60	– / –	■	■	–	■	–	–	79
LC 65KA670		iQ300	C	60	– / –	–	■	–	■	■	–	80
LC 65KA270		iQ300	C	60	– / –	–	■	–	■	■	–	80
Okapy wysepkowe												
LB 55565		iQ300	C	73	– / –	■	■	–	–	–	–	81
LB 75565		iQ300	C	53	– / –	■	■	–	–	–	–	81
LB 53NAA30		iQ100	D	53	– / –	–	■	–	–	–	–	81
Okapy szufladowe												
LI 97 RA530		iQ300	A	90	– / –	■	■	–	–	–	■	82
LI 67 RA560		iQ500	B	60	■ / ■	■	■	■	–	–	■	83
LI 64 LA530		iQ300	A	60	– / –	■	■	–	–	–	–	83
LI 64 LA520		iQ100	C	60	– / –	–	■	–	–	–	–	83

Okap wyspowy



Okap kominowy 90 cm



Model LF 98BIP50, iQ500

LC 97BIP50, iQ500

Komfort i bezpieczeństwo	<ul style="list-style-type: none"> 3-stopniowa regulacja pracy wentylatora oraz 2 dodatkowe tryby intensywne Elektroniczne sterowanie touchControl Technologia iQdrive Metalowy filtr przeciw tłuszczowy, nadający się również do mycia w zmywarce Funkcja intensywnego wentylowania z automatycznym powrotem do trybu standardowego po 6 min Funkcja automatycznego wyłączenia urządzenia po 10 min Wskaźnik nasycenia filtra Funkcja Boost softLight Funkcja Dimm Dodatkowa izolacja chroniąca przed hałasem 	<ul style="list-style-type: none"> 3-stopniowa regulacja pracy wentylatora oraz 2 dodatkowe tryby intensywne Elektroniczne sterowanie touchControl Technologia iQdrive Metalowy filtr przeciw tłuszczowy, nadający się również do mycia w zmywarce Funkcja intensywnego wentylowania z automatycznym powrotem do trybu standardowego po 6 min Funkcja automatycznego wyłączenia urządzenia po 10 min Wskaźnik nasycenia filtra Funkcja Boost softLight Funkcja Dimm Dodatkowa izolacja chroniąca przed hałasem
Wzornictwo	<ul style="list-style-type: none"> Stal szlachetna Oświetlenie LED: 4 x 1,5 W 	<ul style="list-style-type: none"> Stal szlachetna Oświetlenie LED: 3 x 1,5 W
Typ pracy, moc urządzenia	<ul style="list-style-type: none"> Do montażu sufitowego nad płytą kuchenną Praca w obiegu otwartym lub zamkniętym Praca w obiegu zamkniętym możliwa po zamontowaniu zestawu startowego (dostępny jako wyposażenie dodatkowe) Wydajność wentylatora**: <ul style="list-style-type: none"> – maks. tryb normalny: 445 m³/h – tryb intensywny: 867 m³/h Poziom hałasu***: <ul style="list-style-type: none"> – maks. tryb normalny: 54 dB(A) re 1 pW (41 dB(A) re 20 μPa ciśnienia akustycznego) – tryb intensywny: 69 dB(A) re 1 pW (56 dB(A) re 20 μPa ciśnienia akustycznego) 	<ul style="list-style-type: none"> Do montażu ściennego nad płytą kuchenną Praca w obiegu otwartym lub zamkniętym Praca w obiegu zamkniętym możliwa po zamontowaniu zestawu startowego (dostępny jako wyposażenie dodatkowe) Wydajność wentylatora**: <ul style="list-style-type: none"> – maks. tryb normalny: 427 m³/h – tryb intensywny: 702 m³/h Poziom hałasu***: <ul style="list-style-type: none"> – maks. tryb normalny: 55 dB(A) re 1 pW (42 dB(A) re 20 μPa ciśnienia akustycznego) – tryb intensywny: 66 dB(A) re 1 pW (53 dB(A) re 20 μPa ciśnienia akustycznego)
Wyposażenie dodatkowe	<ul style="list-style-type: none"> LZ 00XXP00 – filtr z aktywnym węglem cleanAir do regeneracji LZ 12285 – przedłużenie komina 1100 mm LZ 12385 – przedłużenie komina 1600 mm LZ 53451 – aktywny filtr węglowy LZ 53850 – zestaw startowy LZ 56200 – aktywny filtr węglowy cleanAir (część zamienna) LZ 57600 – zestaw do pracy w obiegu zamkniętym cleanAir 	<ul style="list-style-type: none"> LZ 00XXP00 – filtr z aktywnym węglem cleanAir do regeneracji LZ 10FXI05 – zintegrowany zestaw startowy cleanAir LZ 10FXJ05 – zintegrowany zestaw startowy cleanAir do regeneracji LZ 12265 – przedłużenie komina 1000 mm LZ 12365 – przedłużenie komina 1500 mm LZ 53450 – zestaw do pracy w obiegu zamkniętym LZ 53451 – aktywny filtr węglowy LZ 56200 – aktywny filtr węglowy cleanAir (część zamienna) LZ 57300 – zestaw do pracy w obiegu zamkniętym cleanAir
Wymiary urządzenia (WxSxG)	<p>Obieg otwarty: 744-924 x 898 x 600 mm</p> <p>Obieg zamknięty: 744-1044 x 898 x 600 mm</p>	<p>Obieg otwarty: 628-954 x 900 x 500 mm</p> <p>Obieg zamknięty: 628-1064 x 900 x 500 mm</p>
Rysunek montażowy	Na stronie www.siemens-home.bsh-group.com/pl/	

*W skali efektywności energetycznej od A+++ do D.

**Zgodnie z normą EN61591 p 150.

***Zgodnie z normą EN60704-2-13 dla obiegu otwartego.

Pokazane w katalogu zdjęcia urządzeń są poglądowe.

Okapy kominowe 90 cm



Model LC 97BCP50, iQ500

Model LC 91KWP60, iQ700

Komfort i bezpieczeństwo	<ul style="list-style-type: none"> 3-stopniowa regulacja pracy wentylatora oraz 2 dodatkowe tryby intensywne Elektroniczne sterowanie touchControl Metalowy filtr przeciwtłuszczowy, nadający się również do mycia w zmywarce Funkcja intensywnego wentylowania z automatycznym powrotem do trybu standardowego po 6 min Funkcja automatycznego wyłączenia urządzenia po 10 min Wskaźnik nasycenia filtra Funkcja Boost softLight Funkcja Dimm Dodatkowa izolacja chroniąca przed hałasem 	<ul style="list-style-type: none"> 3-stopniowa regulacja pracy wentylatora oraz 2 dodatkowe tryby intensywne Elektroniczne sterowanie touchControl pierścieni sterujący Wyświetlacz LCD Metalowy filtr przeciwtłuszczowy, nadający się również do mycia w zmywarce Technologia szczelinowa Funkcja intensywnego wentylowania z automatycznym powrotem do trybu standardowego po 6 min Funkcja automatycznego wyłączenia urządzenia po 10 min Funkcja Boost Dwuzakresowy wysokowydajny wentylator 2 obszary wlotu powietrza: przód i spód Wskaźnik nasycenia filtra softLight Funkcja Dimm
Wzornictwo	<ul style="list-style-type: none"> Stal szlachetna Oświetlenie LED: 3 x 1,5 W 	<ul style="list-style-type: none"> Kolor urządzenia: czarny Szkło: czarny nadruk Oświetlenie LED: 2 x 3 W
Typ pracy, moc urządzenia	<ul style="list-style-type: none"> Do montażu naściennego nad płytą kuchenną Praca w obiegu otwartym lub zamkniętym Praca w obiegu zamkniętym możliwa po zamontowaniu zestawu startowego (dostępny jako wyposażenie dodatkowe) Wydajność wentylatora**: – maks. tryb normalny: 438 m³/h – tryb intensywny: 718 m³/h Poziom hałasu***: – maks. tryb normalny: 55 dB(A) re 1 pW (42 dB(A) re 20 µPa ciśnienia akustycznego) – tryb intensywny: 66 dB(A) re 1 pW (53 dB(A) re 20 µPa ciśnienia akustycznego) 	<ul style="list-style-type: none"> Do montażu naściennego nad płytą kuchenną Praca w obiegu otwartym lub zamkniętym W obiegu zamkniętym możliwa praca bez komina Wydajność wentylatora**: – maks. tryb normalny: 525 m³/h – tryb intensywny: 991 m³/h Poziom hałasu***: – maks. tryb normalny: 58 dB(A) re 1 pW (45 dB(A) re 20 µPa ciśnienia akustycznego) – tryb intensywny: 71 dB(A) re 1 pW (58 dB(A) re 20 µPa ciśnienia akustycznego)
Wyposażenie dodatkowe	<ul style="list-style-type: none"> LZ 00XXP00 – filtr z aktywnym węglem cleanAir do regeneracji LZ 10FXI05 – zintegrowany zestaw startowy cleanAir LZ 10FXJ05 – zintegrowany zestaw startowy cleanAir do regeneracji LZ 12265 – przedłużenie komina 1000 mm LZ 12365 – przedłużenie komina 1500 mm LZ 53450 – zestaw do pracy w obiegu zamkniętym LZ 53451 – aktywny filtr węglowy LZ 56200 – aktywny filtr węglowy cleanAir (część zamienna) LZ 57300 – zestaw do pracy w obiegu zamkniętym cleanAir 	<ul style="list-style-type: none"> LZ 00XXP00 – filtr z aktywnym węglem cleanAir do regeneracji LZ 10AKA00 – filtr z aktywnym węglem (część zamienna) LZ 10AKR00 – zestaw startowy do regeneracji i pracy bez komina LZ 10AKS00 – zestaw startowy do regeneracji LZ 10AKT00 – zestaw startowy do pracy bez komina LZ 10AKU00 – zestaw startowy LZ 10AXC50 – zestaw startowy cleanAir LZ 10AXK50 – przedłużenie komina 1000 mm LZ 10AXL50 – przedłużenie komina 1500 mm LZ 56200 – aktywny filtr węglowy cleanAir (część zamienna)
Wymiary urządzenia (WxSxG)	<p>Obieg otwarty: 628-954 x 900 x 500 mm</p> <p>Obieg zamknięty: 628-1064 x 900 x 500 mm</p>	<p>Obieg otwarty: 930-1200 x 890 x 499 mm</p> <p>Obieg zamknięty z kominem: 990-1260 x 890 x 499 mm</p>
Rysunek montażowy	Na stronie www.siemens-home.bsh-group.com/pl/	

*W skali efektywności energetycznej od A+++ do D.

**Zgodnie z normą EN61591 φ 150.

***Zgodnie z normą EN60704-2-13 dla obiegu otwartego.

Pokazane w katalogu zdjęcia urządzeń są poglądowe.

Okapy kominowe 90 cm



Model LC 96BBM50, iQ300

Model LC 96BFM50, iQ300

Komfort i bezpieczeństwo	<ul style="list-style-type: none"> 3-stopniowa regulacja pracy wentylatora oraz tryb intensywny Elektroniczne sterowanie touchControl ze wskaźnikami LED Metalowy filtr przeciw tłuszczowy, nadający się również do mycia w zmywarce Funkcja intensywnego wentylowania z automatycznym powrotem do trybu standardowego po 6 min 	<ul style="list-style-type: none"> 3-stopniowa regulacja pracy wentylatora oraz tryb intensywny Elektroniczne sterowanie touchControl ze wskaźnikami LED Metalowy filtr przeciw tłuszczowy, nadający się również do mycia w zmywarce Funkcja intensywnego wentylowania z automatycznym powrotem do trybu standardowego po 6 min
Wzornictwo	<ul style="list-style-type: none"> Stal szlachetna Oświetlenie LED: 2 x 1,5 W 	<ul style="list-style-type: none"> Stal szlachetna Oświetlenie LED: 2 x 1,5 W
Typ pracy, moc urządzenia	<ul style="list-style-type: none"> Do montażu naściennego nad płytą kuchenną Praca w obiegu otwartym lub zamkniętym Praca w obiegu zamkniętym możliwa po zamontowaniu zestawu startowego (dostępny jako wyposażenie dodatkowe) Wydajność wentylatora**: <ul style="list-style-type: none"> maks. tryb normalny: 372 m³/h tryb intensywny: 604 m³/h Poziom hałasu***: <ul style="list-style-type: none"> maks. tryb normalny: 60 dB(A) re 1 pW (47 dB(A) re 20 μPa ciśnienia akustycznego) tryb intensywny: 70 dB(A) re 1 pW (57 dB(A) re 20 μPa ciśnienia akustycznego) 	<ul style="list-style-type: none"> Do montażu naściennego nad płytą kuchenną Praca w obiegu otwartym lub zamkniętym Praca w obiegu zamkniętym możliwa po zamontowaniu zestawu startowego (dostępny jako wyposażenie dodatkowe) Wydajność wentylatora**: <ul style="list-style-type: none"> maks. tryb normalny: 372 m³/h tryb intensywny: 604 m³/h Poziom hałasu***: <ul style="list-style-type: none"> maks. tryb normalny: 60 dB(A) re 1 pW (47 dB(A) re 20 μPa ciśnienia akustycznego) tryb intensywny: 70 dB(A) re 1 pW (57 dB(A) re 20 μPa ciśnienia akustycznego)
Wyposażenie dodatkowe	<ul style="list-style-type: none"> LZ 00XXP00 – filtr z aktywnym węglem cleanAir do regeneracji LZ 10DXA00 – aktywny filtr węglowy LZ 10DXU00 – zestaw startowy LZ 10FXI00 – zestaw do pracy w obiegu zamkniętym cleanAir LZ 12250 – przewód wywiewowy o długości 1000 mm LZ 12350 – przewód wywiewowy o długości 1500 mm LZ 56200 – aktywny filtr węglowy cleanAir (część zamienna) LZ 57000 – zestaw do pracy w obiegu zamkniętym cleanAir 	<ul style="list-style-type: none"> LZ 00XXP00 – filtr z aktywnym węglem cleanAir do regeneracji LZ 10DXA00 – aktywny filtr węglowy LZ 10DXU00 – zestaw startowy LZ 10FXI00 – zestaw do pracy w obiegu zamkniętym cleanAir LZ 12250 – przewód wywiewowy o długości 1000 mm LZ 12350 – przewód wywiewowy o długości 1500 mm LZ 56200 – aktywny filtr węglowy cleanAir (część zamienna) LZ 57000 – zestaw do pracy w obiegu zamkniętym cleanAir
Wymiary urządzenia (WxSxG)	<p>Obieg otwarty: 635-965 x 900 x 500 mm</p> <p>Obieg zamknięty: 635-1075 x 900 x 500 mm</p>	<p>Obieg otwarty: 635-965 x 900 x 500 mm</p> <p>Obieg zamknięty: 635-1075 x 900 x 500 mm</p>
Rysunek montażowy	Na stronie www.siemens-home.bsh-group.com/pl/	

*W skali efektywności energetycznej od A+++ do D.

**Zgodnie z normą EN61591 φ 150.

***Zgodnie z normą EN60704-2-13 dla obiegu otwartego.

Pokazane w katalogu zdjęcia urządzeń są poglądowe.

Okap kominowy 80 cm

Okapy kominowe 60 cm



Model LC 87KHM60, iQ300

LC 67BIP50, iQ500

LC 67KHM60, iQ300

Komfort i bezpieczeństwo	<ul style="list-style-type: none"> 3-stopniowa regulacja pracy wentylatora oraz 1 dodatkowy tryb intensywny Elektroniczne sterowanie touchControl Metalowy filtr przeciw tłuszczowy, nadający się również do mycia w zmywarce Technologia szczelinowa Funkcja intensywnego wentylowania z powrotem do pracy normalnej po 6 min Łatwa w utrzymaniu czystości wewnętrzna ramka Dwuzakresowy wysokowydajny wentylator 2 obszary wlotu powietrza: przód i spód Enegooszczędny silnik kondensatorowy 	<ul style="list-style-type: none"> 3-stopniowa regulacja pracy wentylatora oraz 2 dodatkowe tryby intensywne Elektroniczne sterowanie touchControl Metalowy filtr przeciw tłuszczowy, nadający się również do mycia w zmywarce Funkcja intensywnego wentylowania z automatycznym powrotem do trybu standardowego po 6 min Funkcja automatycznego wyłączenia urządzenia po 10 min Funkcja Boost Wskaźnik nasycenia filtra softLight Funkcja Dimm 	<ul style="list-style-type: none"> 3-stopniowa regulacja pracy wentylatora oraz 1 dodatkowy tryb intensywny Elektroniczne sterowanie touchControl Metalowy filtr przeciw tłuszczowy, nadający się również do mycia w zmywarce Technologia szczelinowa Funkcja intensywnego wentylowania z automatycznym powrotem do trybu standardowego po 6 min Dwuzakresowy wysokowydajny wentylator 2 obszary wlotu powietrza: przód i spód Enegooszczędny silnik kondensatorowy
Wzornictwo	<ul style="list-style-type: none"> Szkló z czarnym nadrukami Oświetlenie LED: 2 x 1,5 W 	<ul style="list-style-type: none"> Stal szlachetna Oświetlenie LED: 2 x 1,5 W 	<ul style="list-style-type: none"> Szkló z czarnym nadrukami Oświetlenie LED: 2 x 1,5 W
Typ pracy, moc urządzenia	<ul style="list-style-type: none"> Do montażu ściennego nad płytą kuchenną Praca w obiegu otwartym lub zamkniętym W obiegu zamkniętym możliwa praca bez kominia Do pracy w obiegu zamkniętym konieczny zestaw startowy lub moduł do pracy w obiegu zamkniętym cleanAir (wyposażenie dodatkowe) Praca w obiegu otwartym lub zamkniętym Wydajność wentylatora**: <ul style="list-style-type: none"> maks. tryb normalny: 416 m³/h, tryb intensywny: 700 m³/h Poziom hałasu***: <ul style="list-style-type: none"> maks. tryb normalny: 58 dB(A) re 1 pW (45 dB(A) re 20 μPa ciśnienia akustycznego) tryb intensywny: 67 dB(A) re 1 pW (54 dB(A) re 20 μPa ciśnienia akustycznego) 	<ul style="list-style-type: none"> Do montażu ściennego nad płytą kuchenną Praca w obiegu otwartym lub zamkniętym możliwa po zamontowaniu zestawu startowego (dostępny jako wyposażenie dodatkowe) Wydajność wentylatora**: <ul style="list-style-type: none"> maks. tryb normalny: 413 m³/h tryb intensywny: 657 m³/h Poziom hałasu***: <ul style="list-style-type: none"> maks. tryb normalny: 61 dB(A) re 1 pW (48 dB(A) re 20 μPa ciśnienia akustycznego) tryb intensywny: 71 dB(A) re 1 pW (58 dB(A) re 20 μPa ciśnienia akustycznego) 	<ul style="list-style-type: none"> Do montażu ściennego nad płytą kuchenną Praca w obiegu otwartym lub zamkniętym Do pracy w obiegu zamkniętym konieczny zestaw startowy lub moduł do pracy w obiegu zamkniętym cleanAir (wyposażenie dodatkowe) W wydajności wentylatora**: <ul style="list-style-type: none"> maks. tryb normalny: 416 m³/h tryb intensywny: 700 m³/h Poziom hałasu***: <ul style="list-style-type: none"> maks. tryb normalny: 58 dB(A) re 1 pW (45 dB(A) re 20 μPa ciśnienia akustycznego) tryb intensywny: 67 dB(A) re 1 pW (54 dB(A) re 20 μPa ciśnienia akustycznego)
Wyposażenie dodatkowe	<ul style="list-style-type: none"> LZ 00XXP00 – filtr z aktywnym węglem cleanAir do regeneracji LZ 10AKA00 – filtr z aktywnym węglem (część zamienna) LZ 10AKR00 – zestaw startowy do regeneracji i pracy bez kominia LZ 10AKS00 – zestaw startowy do regeneracji LZ 10AKT00 – zestaw startowy do pracy bez kominia LZ 10AKU00 – zestaw startowy LZ 10AXC50 – zestaw startowy cleanAir LZ 10AXK50 – przedłużenie kominia 1000 mm LZ 10AXL50 – przedłużenie kominia 1500 mm LZ 56200 – aktywny filtr węglowy cleanAir (część zamienna) 	<ul style="list-style-type: none"> LZ 00XXP00 – filtr z aktywnym węglem cleanAir do regeneracji LZ 10FXI05 – zintegrowany zestaw startowy cleanAir LZ 10FXJ05 – zintegrowany zestaw startowy cleanAir do regeneracji LZ 12250 – przewód wywiewowy o długości 1000 mm LZ 12350 – przewód wywiewowy o długości 1500 mm LZ 53250 – zestaw do pracy w obiegu zamkniętym LZ 53251 – aktywny filtr węglowy LZ 56200 – aktywny filtr węglowy cleanAir (część zamienna) LZ 57000 – zestaw do pracy w obiegu zamkniętym cleanAir 	<ul style="list-style-type: none"> LZ 00XXP00 – filtr z aktywnym węglem cleanAir do regeneracji LZ 10AKA00 – filtr z aktywnym węglem (część zamienna) LZ 10AKR00 – zestaw startowy do regeneracji i pracy bez kominia LZ 10AKS00 – zestaw startowy do regeneracji LZ 10AKT00 – zestaw startowy do pracy bez kominia LZ 10AKU00 – zestaw startowy LZ 10AXC50 – zestaw startowy cleanAir LZ 10AXK50 – przedłużenie kominia 1000 mm LZ 10AXL50 – przedłużenie kominia 1500 mm LZ 56200 – aktywny filtr węglowy cleanAir (część zamienna)
Wymiary urządzenia (WxSxG)	<p>Obieg otwarty: 928-1198 x 790 x 499 mm</p> <p>Obieg zamknięty: 988-1258 x 790 x 499 mm</p> <p>Obieg zamknięty z kominem: 988-1258 x 790 x 499 mm</p>	<p>Obieg otwarty: 628-954 x 598 x 500 mm</p> <p>Obieg zamknięty: 628-1064 x 598 x 500 mm</p>	<p>Obieg otwarty: 928-1198 x 590 x 499 mm</p> <p>Obieg zamknięty bez kominia: 452 x 590 x 499 mm</p> <p>Obieg zamknięty z kominem: 988-1258 x 590 x 499 mm</p>
Rysunek montażowy	Na stronie www.siemens-home.bsh-group.com/pl/		

*W skali efektywności energetycznej od A+++ do D.

**Zgodnie z normą EN61591 φ 150.

***Zgodnie z normą EN60704-2-13 dla obiegu otwartego.

Pokazane w katalogu zdjęcia urządzeń są poglądowe.

Okapy kominowe 60 cm



Model	LC 66GBM50, iQ300	LC 66QBM50, iQ300	LC 66BBM50, iQ300
Komfort i bezpieczeństwo	<ul style="list-style-type: none"> 3-stopniowa regulacja pracy wentylatora oraz tryb intensywny Elektroniczne sterowanie touchControl ze wskaźnikami LED Metalowy filtr przeciwłuszczywy, nadający się również do mycia w zmywarce Funkcja intensywnego wentylowania z automatycznym powrotem do trybu standardowego po 6 min 	<ul style="list-style-type: none"> 3-stopniowa regulacja pracy wentylatora oraz tryb intensywny Elektroniczne sterowanie touchControl ze wskaźnikami LED Metalowy filtr przeciwłuszczywy, nadający się również do mycia w zmywarce Funkcja intensywnego wentylowania z automatycznym powrotem do trybu standardowego po 6 min 	<ul style="list-style-type: none"> 3-stopniowa regulacja pracy wentylatora oraz tryb intensywny Elektroniczne sterowanie touchControl ze wskaźnikami LED Metalowy filtr przeciwłuszczywy, nadający się również do mycia w zmywarce Funkcja intensywnego wentylowania z automatycznym powrotem do trybu standardowego po 6 min
Wzornictwo	<ul style="list-style-type: none"> Stal szlachetna, szkło Oświetlenie LED: 2 x 1,5 W 	<ul style="list-style-type: none"> Stal szlachetna, szkło Oświetlenie LED: 2 x 1,5 W 	<ul style="list-style-type: none"> Stal szlachetna Oświetlenie LED: 2 x 1,5 W
Typ pracy, moc urządzenia	<ul style="list-style-type: none"> Do montażu naściennego nad płytą kuchenną Praca w obiegu otwartym lub zamkniętym Praca w obiegu zamkniętym możliwa po zamontowaniu zestawu startowego (dostępny jako wyposażenie dodatkowe) Wydajność wentylatora**: <ul style="list-style-type: none"> maks. tryb normalny: 384 m³/h tryb intensywny: 626 m³/h Poziom hałasu***: <ul style="list-style-type: none"> maks. tryb normalny: 62 dB(A) re 1 pW (49 dB(A) re 20 µPa ciśnienia akustycznego); tryb intensywny: 70 dB(A) re 1 pW (57 dB(A) re 20 µPa ciśnienia akustycznego) 	<ul style="list-style-type: none"> Do montażu naściennego nad płytą kuchenną Praca w obiegu otwartym lub zamkniętym Praca w obiegu zamkniętym możliwa po zamontowaniu zestawu startowego (dostępny jako wyposażenie dodatkowe) Wydajność wentylatora**: <ul style="list-style-type: none"> maks. tryb normalny: 410 m³/h tryb intensywny: 644 m³/h Poziom hałasu***: <ul style="list-style-type: none"> maks. tryb normalny: 62 dB(A) re 1 pW (49 dB(A) re 20 µPa ciśnienia akustycznego); tryb intensywny: 70 dB(A) re 1 pW (57 dB(A) re 20 µPa ciśnienia akustycznego) 	<ul style="list-style-type: none"> Do montażu naściennego nad płytą kuchenną Praca w obiegu otwartym lub zamkniętym Praca w obiegu zamkniętym możliwa po zamontowaniu zestawu startowego (dostępny jako wyposażenie dodatkowe) Wydajność wentylatora**: <ul style="list-style-type: none"> maks. tryb normalny: 368 m³/h tryb intensywny: 605 m³/h Poziom hałasu***: <ul style="list-style-type: none"> maks. tryb normalny: 60 dB(A) re 1 pW (47 dB(A) re 20 µPa ciśnienia akustycznego); tryb intensywny: 69 dB(A) re 1 pW (56 dB(A) re 20 µPa ciśnienia akustycznego)
Wyposażenie dodatkowe	<ul style="list-style-type: none"> LZ 00XXP00 – filtr z aktywnym węglem cleanAir do regeneracji LZ 10DXA00 – aktywny filtr węglowy LZ 10DXU00 – zestaw startowy LZ 10FXI00 – zestaw do pracy w obiegu zamkniętym cleanAir LZ 12250 – przewód wywiewowy o długości 1000 mm LZ 12350 – przewód wywiewowy o długości 1500 mm LZ 56200 – aktywny filtr węglowy cleanAir (część zamienna) LZ 57000 – zestaw do pracy w obiegu zamkniętym cleanAir 	<ul style="list-style-type: none"> LZ 00XXP00 – filtr z aktywnym węglem cleanAir do regeneracji LZ 10DXA00 – aktywny filtr węglowy LZ 10DXU00 – zestaw startowy LZ 10FXI00 – zestaw do pracy w obiegu zamkniętym cleanAir LZ 12250 – przewód wywiewowy o długości 1000 mm LZ 12350 – przewód wywiewowy o długości 1500 mm LZ 56200 – aktywny filtr węglowy cleanAir (część zamienna) LZ 57000 – zestaw do pracy w obiegu zamkniętym cleanAir 	<ul style="list-style-type: none"> LZ 00XXP00 – filtr z aktywnym węglem cleanAir do regeneracji LZ 10DXA00 – aktywny filtr węglowy LZ 10DXU00 – zestaw startowy LZ 10FXI00 – zestaw do pracy w obiegu zamkniętym cleanAir LZ 12250 – przewód wywiewowy o długości 1000 mm LZ 12350 – przewód wywiewowy o długości 1500 mm LZ 56200 – aktywny filtr węglowy cleanAir (część zamienna) LZ 57000 – zestaw do pracy w obiegu zamkniętym cleanAir
Wymiary urządzenia (WxSxG)	<p>Obieg otwarty: 635-965 x 600 x 525 mm</p> <p>Obieg zamknięty: 635-1075 x 600 x 525 mm</p>	<p>Obieg otwarty: 676-1006 x 600 x 500 mm</p> <p>Obieg zamknięty: 676-1116 x 600 x 500 mm</p>	<p>Obieg otwarty: 635-965 x 600 x 500 mm</p> <p>Obieg zamknięty: 635-1075 x 600 x 500 mm</p>
Rysunek montażowy	Na stronie www.siemens-home.bsh-group.com/pl/		

*W skali efektywności energetycznej od A+++ do D.
 **Zgodnie z normą EN61591 φ 150.
 ***Zgodnie z normą EN60704-2-13 dla obiegu otwartego.
 Pokazane w katalogu zdjęcia urządzeń są poglądowe.

Okapy kominowe 60 cm



Model LC 65KA670, iQ300

Model LC 65KA270, iQ300

Komfort i bezpieczeństwo	<ul style="list-style-type: none"> 3-stopniowa regulacja pracy wentylatora Elektroniczne sterowanie touchControl ze wskaźnikami LED Metalowy filtr przeciw tłuszczowy, nadający się również do mycia w zmywarce Technologia szczelinowa Szklana pokrywa filtra 	<ul style="list-style-type: none"> 3-stopniowa regulacja pracy wentylatora Elektroniczne sterowanie touchControl ze wskaźnikami LED Metalowy filtr przeciw tłuszczowy, nadający się również do mycia w zmywarce Technologia szczelinowa Szklana pokrywa filtra
Wzornictwo	<ul style="list-style-type: none"> Czarny ze szklaną osłoną Szkoło malowane na czarno Oświetlenie LED: 2 x 3 W 	<ul style="list-style-type: none"> Biały ze szklaną osłoną Szkoło malowane na białą Oświetlenie LED: 2 x 3 W
Typ pracy, moc urządzenia	<ul style="list-style-type: none"> Do montażu naściennego nad płytą kuchenną Praca w obiegu otwartym lub zamkniętym Do pracy w obiegu zamkniętym konieczny zestaw startowy (wyposażenie dodatkowe) W obiegu zamkniętym możliwa praca bez kominą Wydajność wentylatora**: – maks. tryb normalny: 530 m³/h Poziom hałasu***: – maks. tryb normalny: 70 dB(A) re 1 pW (56 dB(A) re 20 μPa ciśnienia akustycznego) 	<ul style="list-style-type: none"> Do montażu naściennego nad płytą kuchenną Praca w obiegu otwartym lub zamkniętym Do pracy w obiegu zamkniętym konieczny zestaw startowy (wyposażenie dodatkowe) W obiegu zamkniętym możliwa praca bez kominą Wydajność wentylatora**: – maks. tryb normalny: 540 m³/h Poziom hałasu***: – maks. tryb normalny: 70 dB(A) re 1 pW (56 dB(A) re 20 μPa ciśnienia akustycznego)
Wposażenie dodatkowe	<ul style="list-style-type: none"> LA 10LKA6 – aktywny filtr węglowy (część zamienna) 	<ul style="list-style-type: none"> LA 10LKA6 – aktywny filtr węglowy (część zamienna)
Wymiary urządzenia (WxSxG)	<p>Obieg otwarty: 770-1080 x 596 x 386 mm Obieg zamknięty: 862-1080 x 596 x 386 mm</p>	<p>Obieg otwarty: 770-1080 x 596 x 386 mm Obieg zamknięty: 862-1080 x 596 x 386 mm</p>
Rysunek montażowy	<p>Na stronie www.siemens-home.bsh-group.com/pl/</p>	

*W skali efektywności energetycznej od A+++ do D.

**Zgodnie z normą EN61591 φ 150.

***Zgodnie z normą EN60704-2-13 dla obiegu otwartego.

Pokazane w katalogu zdjęcia urządzeń są poglądowe.

Okapy wysepkowe



Model LB 75565, iQ300

Model LB 55565, iQ300

Model LB 53NAA30, iQ100

Komfort i bezpieczeństwo	<ul style="list-style-type: none"> 3-stopniowa regulacja pracy wentylatora oraz 1 dodatkowy tryb intensywny Metalowy filtr przeciw tłuszczowy, nadający się również do mycia w zmywarce 	<ul style="list-style-type: none"> 3-stopniowa regulacja pracy wentylatora oraz 1 dodatkowy tryb intensywny Metalowy filtr przeciw tłuszczowy, nadający się również do mycia w zmywarce 	<ul style="list-style-type: none"> 3-stopniowa regulacja pracy wentylatora Metalowy filtr przeciw tłuszczowy, nadający się również do mycia w zmywarce
Wzornictwo	<ul style="list-style-type: none"> Srebrny metalik Oświetlenie LED: 2 x 2,15 W 	<ul style="list-style-type: none"> Srebrny metalik Oświetlenie LED: 2 x 2,15 W 	<ul style="list-style-type: none"> Antracyt Oświetlenie LED: 2 x 3 W
Typ pracy, moc urządzenia	<ul style="list-style-type: none"> Do montażu pod przystosowaną do tego szafką, kominem, a także nad kuchnią o zabudowie wyspowej Praca w obiegu otwartym lub zamkniętym Wydajność wentylatora**: – maks. tryb normalny: 379 m³/h – tryb intensywny: 638 m³/h Poziom hałas***: – maks. tryb normalny: 56 dB(A) re 1 pW (43 dB(A) re 20 µPa ciśnienia akustycznego) – tryb intensywny: 68 dB(A) re 1 pW (55 dB(A) re 20 µPa ciśnienia akustycznego) 	<ul style="list-style-type: none"> Do montażu pod przystosowaną do tego szafką, kominem, a także nad kuchnią o zabudowie wyspowej Praca w obiegu otwartym lub zamkniętym Wydajność wentylatora**: – maks. tryb normalny: 362 m³/h – tryb intensywny: 618 m³/h Poziom hałas***: – maks. tryb normalny: 56 dB(A) re 1 pW (43 dB(A) re 20 µPa ciśnienia akustycznego) – tryb intensywny: 68 dB(A) re 1 pW (55 dB(A) re 20 µPa ciśnienia akustycznego) 	<ul style="list-style-type: none"> Do montażu pod przystosowaną do tego szafką, kominem, a także nad kuchnią o zabudowie wyspowej Praca w obiegu otwartym lub zamkniętym Wydajność wentylatora**: – maks. tryb normalny: 300 m³/h Poziom hałas***: – maks. tryb normalny: 61 dB(A) re 1 pW (47 dB(A) re 20 µPa ciśnienia akustycznego)
Wyposażenie dodatkowe	<ul style="list-style-type: none"> LZ 73050 – zestaw do pracy w obiegu zamkniętym 	<ul style="list-style-type: none"> LZ 73050 – zestaw do pracy w obiegu zamkniętym 	<ul style="list-style-type: none"> LZ 10INT00 – Zestaw startowy do pracy w obiegu zamkniętym LZ 10INA00 – aktywny filtr węglowy
Wymiary urządzenia (WxSxG)	<p>Obieg otwarty: 255 x 730 x 380 mm Obieg zamknięty: 255 x 730 x 380 mm</p>	<p>Obieg otwarty: 255 x 530 x 380 mm Obieg zamknięty: 255 x 530 x 380 mm</p>	<p>Obieg otwarty: 208 x 534 x 300 mm Obieg zamknięty: 208 x 534 x 300 mm</p>
Rysunek montażowy	Na stronie www.siemens-home.bsh-group.com/pl/		

*W skali efektywności energetycznej od A+++ do D.

**Zgodnie z normą EN61591 φ 150.

***Zgodnie z normą EN60704-2-13 dla obiegu otwartego.

Pokazane w katalogu zdjęcia urządzeń są poglądowe.

Okap szufladowy 90 cm



Model LI 97RA530, iQ300

Komfort i bezpieczeństwo	<ul style="list-style-type: none"> ▪ 3-stopniowa regulacja pracy wentylatora oraz 1 dodatkowy tryb intensywny ▪ Elektroniczne sterowanie ▪ Metalowy filtr przeciw tłuszczowy, nadający się również do mycia w zmywarce ▪ Funkcja intensywnego wentylowania z automatycznym powrotem o trybu standardowego po 6 min ▪ Funkcja automatycznego wyłączenia urządzenia po 10 min ▪ Wyświetlacz LED ▪ Wskaźnik nasycenia filtra ▪ Uruchomiany poprzez wysunięcie
Wzornictwo	<ul style="list-style-type: none"> ▪ Srebrny metalik ▪ Oświetlenie LED: 2 x 3 W
Typ pracy, moc urządzenia	<ul style="list-style-type: none"> ▪ Okap teleskopowy do zabudowy w szafce nad płytą do gotowania ▪ Praca w obiegu otwartym lub zamkniętym ▪ Praca w obiegu zamkniętym możliwa po zamontowaniu zestawu startowego (dostępny jako wyposażenie dodatkowe) ▪ Wydajność wentylatora**: <ul style="list-style-type: none"> – maks. tryb normalny: 407 m³/h – tryb intensywny: 758 m³/h ▪ Poziom hałasu***: <ul style="list-style-type: none"> – maks. tryb normalny: 54 dB(A) re 1 pW (41 dB(A) re 20 µPa ciśnienia akustycznego) – tryb intensywny: 69 dB(A) re 1 pW (56 dB(A) re 20 µPa ciśnienia akustycznego)
Wyposażenie dodatkowe	<ul style="list-style-type: none"> ▪ LZ 45650 – zestaw do pracy w obiegu zamkniętym ▪ LZ 49550 – listwa stalowa ▪ LZ 49200 – akcesorium montażowe ▪ LZ 45610 – filtr węglowy ▪ LZ 49600 – system wysuwowy
Wymiary urządzenia (WxSxG)	<p>Obieg otwarty: 426 x 898 x 290 mm Obieg zamknięty: 426 x 898 x 290 mm</p>
Rysunek montażowy	Na stronie www.siemens-home.bsh-group.com/pl/

*W skali efektywności energetycznej od A+++ do D.

**Zgodnie z normą EN61591 φ 150.

***Zgodnie z normą EN60704-2-13 dla obiegu otwartego.

Pokazane w katalogu zdjęcia urządzeń są poglądowe.

Okapy szufladowe 60 cm



Model	LI 67RA560, iQ500	LI 64LA530, iQ300	LI 64LA520, iQ100
Komfort i bezpieczeństwo	<ul style="list-style-type: none"> 3-stopniowa regulacja pracy wentylatora oraz 2 dodatkowe tryby intensywne Sterowanie za pomocą płaskich przycisków Metalowy filtr przeciw tłuszczowy, nadający się również do mycia w zmywarce Funkcja intensywnego wentylowania z powrotem do trybu standardowego po 6 min Funkcja automatycznego wyłączenia urządzenia po 10 min Wskaźnik nasycenia filtra softLight Funkcja Dimm varioControl – panel sterowania z możliwością zamiennego montażu z przodu, z boku lub z góry (przy montażu z przodu wymagane wyposażenie dodatkowe) Uruchomiany poprzez wysunięcie Dodatkowa izolacja chroniąca przed hałasem 	<ul style="list-style-type: none"> 3-stopniowa regulacja pracy wentylatora oraz 1 dodatkowy tryb intensywny Elektroniczne sterowanie Metalowy filtr przeciw tłuszczowy, nadający się również do mycia w zmywarce Funkcja intensywnego wentylowania z powrotem do trybu standardowego po 6 min Funkcja automatycznego wyłączenia urządzenia po 10 min Uruchomiany poprzez wysunięcie 	<ul style="list-style-type: none"> 3-stopniowa regulacja pracy wentylatora Metalowy filtr przeciw tłuszczowy, nadający się również do mycia w zmywarce Uruchomiany poprzez wysunięcie
Wzornictwo	<ul style="list-style-type: none"> Stal szlachetna Oświetlenie LED: 2 x 3 W 	<ul style="list-style-type: none"> Srebrny metalik Oświetlenie LED: 2 x 3 W 	<ul style="list-style-type: none"> Srebrny metalik Oświetlenie halogenowe: 2 x 20 W
Typ pracy, moc urządzenia	<ul style="list-style-type: none"> Okap teleskopowy do zabudowy w szafce nad płytą do gotowania Praca w obiegu otwartym lub zamkniętym Praca w obiegu zamkniętym możliwa po zamontowaniu zestawu startowego (dostępny jako wyposażenie dodatkowe) Wydajność wentylatora**: <ul style="list-style-type: none"> – maks. tryb normalny: 381 m³/h – tryb intensywny: 677 m³/h Poziom hałasu***: <ul style="list-style-type: none"> – maks. tryb normalny: 56 dB(A) re 1 pW (43 dB(A) re 20 µPa ciśnienia akustycznego) – tryb intensywny: 67 dB(A) re 1 pW (54 dB(A) re 20 µPa ciśnienia akustycznego) 	<ul style="list-style-type: none"> Okap teleskopowy do zabudowy w szafce nad płytą do gotowania Praca w obiegu otwartym lub zamkniętym Praca w obiegu zamkniętym możliwa po zamontowaniu zestawu startowego (dostępny jako wyposażenie dodatkowe) Wydajność wentylatora**: <ul style="list-style-type: none"> – maks. tryb normalny: 270 m³/h – tryb intensywny: 404 m³/h Poziom hałasu***: <ul style="list-style-type: none"> – maks. tryb normalny: 62 dB(A) re 1 pW (49 dB(A) re 20 µPa ciśnienia akustycznego); – tryb intensywny: 69 dB(A) re 1 pW (56 dB(A) re 20 µPa ciśnienia akustycznego) 	<ul style="list-style-type: none"> Do montażu w szafce wiszącej Praca w obiegu otwartym lub zamkniętym Praca w obiegu zamkniętym możliwa po zamontowaniu zestawu startowego (dostępny jako wyposażenie dodatkowe) Wydajność wentylatora**: <ul style="list-style-type: none"> – maks. tryb normalny: 387 m³/h Poziom hałasu***: <ul style="list-style-type: none"> – maks. tryb normalny: 67 dB(A) re 1 pW (54 dB(A) re 20 µPa ciśnienia akustycznego)
Wyposażenie dodatkowe	<ul style="list-style-type: none"> LZ 45610 – filtr węglowy LZ 45650 – zestaw do pracy w obiegu zamkniętym LZ 46550 – listwa stalowa LZ 46600 – system wysuwowy LZ 46750 – listwa stalowa do zamontowania panelu sterującego z przodu 	<ul style="list-style-type: none"> LZ 45450 – zestaw do pracy w obiegu zamkniętym LZ 45510 – filtr węglowy LZ 46550 – listwa stalowa 	<ul style="list-style-type: none"> LZ 45450 – zestaw do pracy w obiegu zamkniętym LZ 45510 – filtr węglowy LZ 46550 – listwa stalowa
Wymiary urządzenia (WxSxG)	<p>Obieg otwarty: 426 x 598 x 290 mm</p> <p>Obieg zamknięty: 426 x 598 x 290 mm</p>	<p>Obieg otwarty: 203 x 598 x 290 mm</p> <p>Obieg zamknięty: 203 x 598 x 290 mm</p>	<p>Obieg otwarty: 203 x 598 x 290 mm</p> <p>Obieg zamknięty: 203 x 598 x 290 mm</p>
Rysunek montażowy	Na stronie www.siemens-home.bsh-group.com/pl/		

*W skali efektywności energetycznej od A+++ do D.

**Zgodnie z normą EN61591 φ 150.

***Zgodnie z normą EN60704-2-13 dla obiegu otwartego.









Pokazane w katalogu zdjęcia urządzeń są poglądowe.

Wposażenie dodatkowe

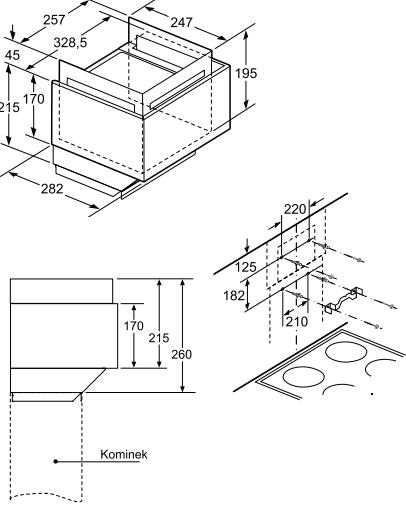
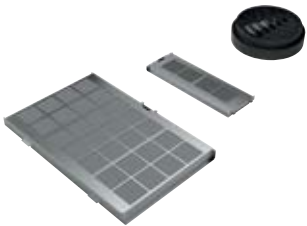

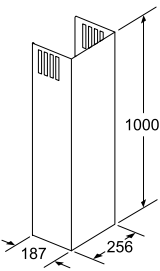
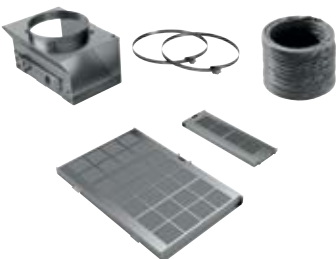

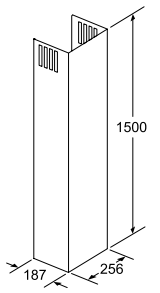

		Okapy wyspowe		Okapy kominowe										Okapy wysepkowe			Okapy szufladowe					
		LF 98BIP50	LC 97BIP50	LC 97BCP50	LC 91KWP60	LC 96BBM50	LC 96BFM50	LC 87KHM60	LC 67BIP50	LC 67KHM60	LC 66GBM50	LC 66QBM50	LC 66BBM50	LC 65KA670	LC 65KA270	LB 75565	LB 55565	LB 53NAA30	LI 97 RA530	LI 67 RA560	LI 64 LA530	LI 64 LA520
LZ 00XXP00	Filtr z aktywnym węglem cleanAir do regeneracji	■	■	■	■	■	■	■	■	■	■	■	■									
LZ 10AKA00	Filtr z aktywnym węglem (część zamienna)				■			■		■												
LZ 10AKR00	Zestaw startowy do regeneracji i pracy bez komin				■			■		■												
LZ 10AKS00	Zestaw startowy do regeneracji				■			■		■												
LZ 10AKT00	Zestaw startowy do pracy bez komin				■			■		■												
LZ 10AKU00	Zestaw startowy				■			■		■												
LZ 10AXC50	Zestaw startowy cleanAir				■			■		■												
LZ 10AXK50	Przedłużenie komin 1000 mm				■			■		■												
LZ 10AXL50	Przedłużenie komin 1500 mm				■			■		■												
LZ 10DXA00	Aktywny filtr węglowy					■	■			■	■	■										
LZ 10DXU00	Zestaw startowy					■	■			■	■	■										
LZ 10FXI00	Zestaw do pracy w obiegu zamkniętym cleanAir					■	■			■	■	■										
LZ 10FXI05	Zintegrowany zestaw startowy cleanAir		■	■				■														
LZ 10FXJ05	Zintegrowany zestaw startowy cleanAir do regeneracji		■	■				■														
LZ 10INT00	Zestaw startowy do pracy w obiegu zamkniętym																■					
LZ 10INA00	Aktywny filtr węglowy																■					
LA 10LKA6	Aktywny filtr węglowy (część zamienna)												■	■								
LZ 12250	Przewód wywiewowy o długości 1000 mm					■	■	■		■	■	■										
LZ 12350	Przewód wywiewowy o długości 1500 mm					■	■	■		■	■	■										
LZ 12265	Przewód wywiewowy o długości 1000 mm		■	■																		
LZ 12365	Przewód wywiewowy o długości 1500 mm		■	■																		
LZ 12285	Przewód wywiewowy o długości 1100 mm	■																				
LZ 12385	Przewód wywiewowy o długości 1600 mm	■																				
LZ 45450	Zestaw do pracy w obiegu zamkniętym																				■	■
LZ 45510	Filtr węglowy																				■	■
LZ 45610	Filtr węglowy																				■	■
LZ 45650	Zestaw do pracy w obiegu zamkniętym																				■	■
LZ 46550	Listwa stalowa																				■	■
LZ 46600	System wysuwania																				■	
LZ 46750	Listwa stalowa do zamontowania panelu sterującego z przodu																				■	
LZ 49200	Akcesorium montażowe																				■	
LZ 49550	Listwa stalowa																				■	
LZ 49600	System wysuwania																				■	
LZ 53250	Zestaw do pracy w obiegu zamkniętym								■													
LZ 53251	Aktywny filtr węglowy								■													
LZ 53450	Zestaw do pracy w obiegu zamkniętym			■	■																	
LZ 53451	Aktywny filtr węglowy	■	■	■																		
LZ 53850	Zestaw startowy	■																				
LZ 56200	Aktywny filtr węglowy cleanAir (część zamienna)	■	■	■	■	■	■	■	■	■	■	■										
LZ 57000	Zestaw do pracy w obiegu zamkniętym cleanAir					■	■	■		■	■	■										
LZ 57300	Zestaw do pracy w obiegu zamkniętym cleanAir			■	■																	
LZ 57600	Zestaw do pracy w obiegu zamkniętym cleanAir	■																				
LZ 73050	Zestaw do pracy w obiegu zamkniętym														■	■						



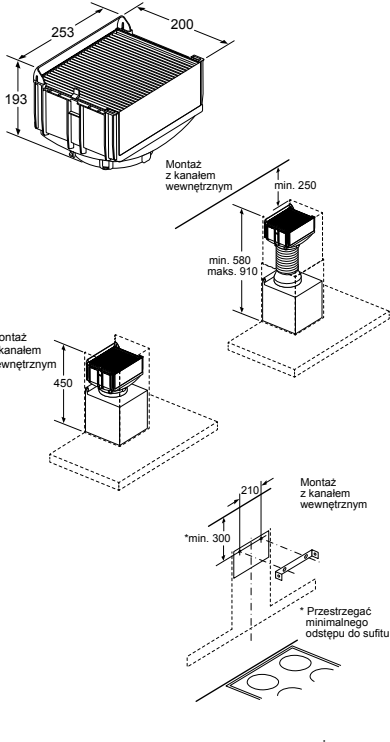
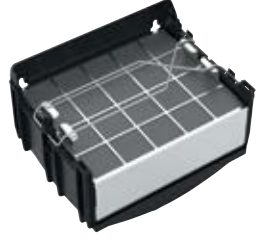
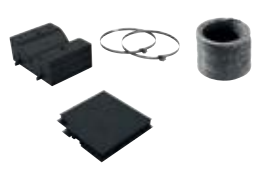
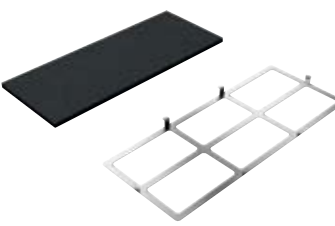
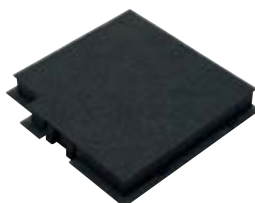

Akcesoria do nabycia w sklepie online
www.siemens-home.bsh-group.com/pl/sklep

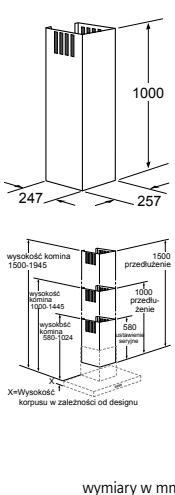
Wyposażenie dodatkowe

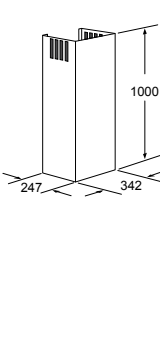
	<p>LZ 00XXP00 dla LC 91KWP60, LC 96BBM50, LC 96BFM50, LC 87KHM60, LC 67KHM60, LC 66GBM50, LC 66QBM50, LC 66BBM50</p> <p>cleanAir filtr z aktywnym węglem do wielokrotnej regeneracji</p>		<p>LZ 10AXC50 dla LC 91KWP60, LC 87KHM60, LC 67KHM60</p> <p>Zestaw startowy cleanAir Do pracy w obiegu zamkniętym dla okapów naściennych pochylonych i płaskich</p>
	<p>LZ 10AKA00 dla LC 91KWP60, LC 87KHM60, LC 67KHM60</p> <p>Filtr z aktywnym węglem (część zamienna) Do pracy w obiegu zamkniętym, zawiera 2 filtry z aktywnym węglem</p>	 <p>wymiary w mm</p>	
	<p>LZ 10AKR00 dla LC 91KWP60, LC 87KHM60, LC 67KHM60</p> <p>Zestaw startowy, do regeneracji i pracy bez kominia Do pracy w obiegu zamkniętym Zawiera filtry z aktywnym węglem (2 szt.) do wielokrotnej regeneracji i dyfuzor do pracy bez kominia</p>	  <p>wymiary w mm</p>	<p>LZ 10AXK50 dla LC 91KWP60, LC 87KHM60, LC 67KHM60</p> <p>Przewód wywiewowy Stal szlachetna Przedłużenie 1000 mm Możliwość wydłużenia całkowitej wysokości urządzenia o maks. 530 mm Do obiegu zamkniętego lub otwartego Przedłużenie szczelinami do pracy w obiegu zamkniętym</p>
	<p>LZ 10AKS00 dla LC 91KWP60, LC 87KHM60, LC 67KHM60</p> <p>Zestaw startowy do pracy w obiegu zamkniętym Zawiera zwrotnicę do pracy w obiegu zamkniętym, filtr z aktywnym węglem do wielokrotnej regeneracji (2 szt.), elastyczny wąż i materiał do mocowania</p>	  <p>wymiary w mm</p>	<p>LZ 10AXL50 dla LC 91KWP60, LC 87KHM60, LC 67KHM60</p> <p>Przewód wywiewowy Przedłużenie teleskopowe 1500 mm dla okapów kominowych naściennych Możliwość wydłużenia całkowitej wysokości urządzenia o 1030 mm Do obiegu zamkniętego lub otwartego Przedłużenie szczelinami do pracy w obiegu zamkniętym</p>
	<p>LZ 10AKT00 dla LC 87KHM60, LC 91KWP60, LC 67KHM60</p> <p>Zestaw startowy do pracy bez kominia Do pracy w obiegu zamkniętym Zawiera filtr z aktywnym węglem (2 szt.), dyfuzora do pracy bez kominia</p>		
	<p>LZ 10AKU00 dla LC 87KHM60, LC 91KWP60, LC 67KHM60</p> <p>Zestaw startowy Do pracy w obiegu zamkniętym Zawiera zwrotnicę do pracy w obiegu zamkniętym, filtr z aktywnym węglem (2 szt.), elastyczny wąż i materiał do mocowania</p>		

Wyposażenie dodatkowe

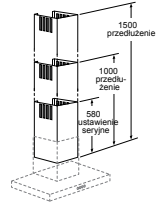
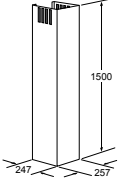
  <p>Montaż z kanałem wewnętrznym</p> <p>Montaż z kanałem zewnętrznym</p> <p>Montaż z kanałem wewnętrznym</p> <p>* Przestrzegać minimalnego odstępu do sufitu</p> <p>wymiary w mm</p>	<p>LZ 10DXA00 dla LC 96BBM60, LC 96BFM50, LC 66GBM50, LC 66QBM50, LC 66BBM50</p> <p>Aktywny filtr węglowy</p>		<p>LZ 10FXJ05 dla LC97BIP50, LC97BCP50, LC67BIP50</p> <p>Zintegrowany zestaw startowy cleanAir do regeneracji</p>
	<p>LZ 10DXU00 dla LC 96BBM60, LC 96BFM50, LC 66GBM50, LC 66QBM50, LC 66BBM50</p> <p>Zestaw startowy</p>		<p>LZ 10INT00 do LB 53NAA30</p> <p>Zestaw startowy do pracy w obiegu zamkniętym</p>
	<p>LZ 10FXI00 dla LC 96BBM50, LC 96BFM50, LC 66GBM50, LC 66QBM50, LC 66BBM50</p> <p>Zestaw do pracy w obiegu zamkniętym cleanAir</p>		<p>LZ 10INA00 do LB 53NAA30</p> <p>Aktywny filtr węglowy</p>
	<p>LZ 10FXI05 dla LC97BIP50, LC97BCP50, LC67BIP50</p> <p>Zintegrowany zestaw startowy cleanAir</p>	  <p>wymiary w mm</p>	<p>LZ 12250 dla LC 96BBM50, LC 96BFM50, LC 66GBM50, LC 66QBM50, LC 66BBM50</p> <p>Przewód wywiewowy Stal szlachetna Przedłużenie 1000 mm Możliwość zwiększenia wysokości urządzenia o maks. 420 mm Do obiegu zamkniętego lub otwartego Przedłużenie szczelinami do pracy w obiegu zamkniętym</p>
  <p>wymiary w mm</p>	<p>LZ 12265 dla LC97BIP50, LC97BCP50</p> <p>Przedłużenie komina 1000 mm Stal szlachetna Możliwość zwiększenia wysokości urządzenia o maks. 420 mm Do obiegu zamkniętego lub otwartego Przedłużenie szczelinami do pracy w obiegu zamkniętym</p>	<p>LZ 12265 dla LC97BIP50, LC97BCP50</p> <p>Przedłużenie komina 1000 mm Stal szlachetna Możliwość zwiększenia wysokości urządzenia o maks. 420 mm Do obiegu zamkniętego lub otwartego Przedłużenie szczelinami do pracy w obiegu zamkniętym</p>	

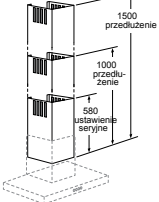
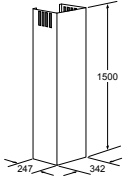
	<p>LZ 12285 dla LF 98BIP50</p> <p>Przedłużenie kominia 1100 mm Stal szlachetna Do obiegu zamkniętego lub otwartego Przedłużenie szczelinami do pracy w obiegu zamkniętym</p>
  	<p>LZ 12350 dla LC 96BBM50, LC 96BFM50, LC 66GBM50, LC 66QBM50, LC 66BBM50</p> <p>Przewód wywiewowy Przedłużenie teleskopowe 1500 mm dla okapów kominowych ściennych Możliwość wydłużenia całkowitej wysokości urządzenia o 1030 mm Do obiegu zamkniętego lub otwartego Przedłużenie szczelinami do pracy w obiegu zamkniętym</p>
  	<p>LZ 12365 dla LC 97BIP50, LC 97BCP50</p> <p>Przedłużenie kominia 1500 mm dla okapów kominowych ściennych Możliwość wydłużenia całkowitej wysokości urządzenia o 1030 mm Do obiegu zamkniętego lub otwartego Przedłużenie szczelinami do pracy w obiegu zamkniętym</p>

 	<p>LZ 12385 dla LF 98BIP50</p> <p>Przedłużenie kominia 1600 mm</p>
	<p>LZ 45450 do LI 64LA520, LI 64LA530</p> <p>Zestaw do pracy w obiegu zamkniętym</p>
	<p>LZ 45510 do LI 64LA520, LI 64LA530</p> <p>Filtr węglowy</p>
	<p>LZ 45610 do LI 67RA560, LI 97RA530</p> <p>Filtr węglowy</p>
	<p>LZ 45650 do LI 67RA560, LI 97RA530</p> <p>Zestaw do pracy w obiegu zamkniętym</p>
 	<p>LZ 46550 do LI 64LA520, LI 64LA530, LI 67RA560</p> <p>Listwa stalowa</p>

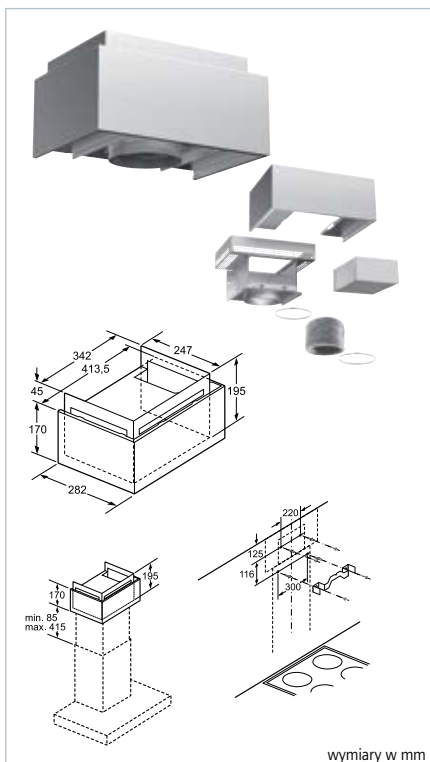

wymiary w mm

LZ 57300

do LC 97BIP50,
LC 97BCP50

Zestaw do pracy
w obiegu zamkniętym
cleanAir

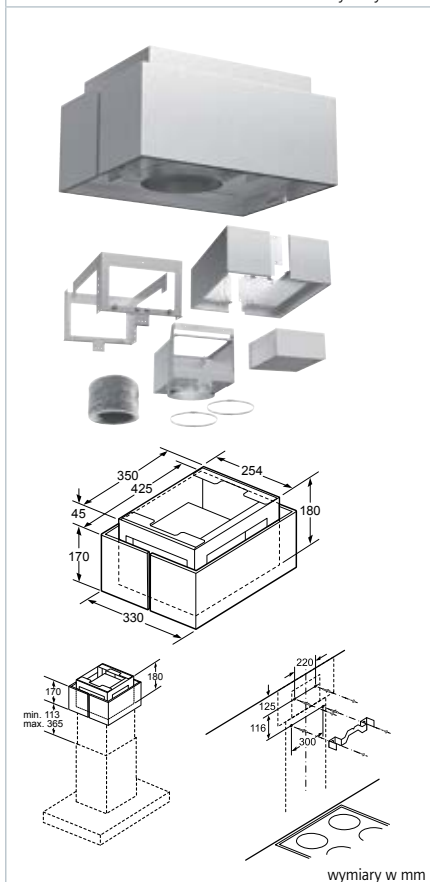

wymiary w mm

LZ 57600

do LF 98BIP50

Zestaw do pracy
w obiegu zamkniętym
cleanAir



LZ 73050

do LB 75565,
LB 54565

Zestaw do pracy w obiegu
zamkniętym



Akcesoria do nabycia w sklepie online
siemens-home.bsh-group.com/pl/sklep



Chłodziarki Siemens.
Nowocześnie, ekologicznie,
indywidualnie.

Urządzenia do zabudowy marki Siemens oferują zupełnie nową koncepcję przechowywania żywności, gwarantując pełną satysfakcję z użytkowania każdego modelu. Wszystkie wyróżniają się nie tylko większą pojemnością i lepszym wyposażeniem wnętrza, ale też oszczędną i ekologiczną eksploatacją. Innowacyjna technologia i inteligentne wykorzystanie powierzchni sprawiły, że mogliśmy osiągnąć jeszcze wyższy poziom chłodzenia oraz zapewnić przechowywanie większej ilości produktów. Wydajny obieg chłodzenia oraz nowoczesna elektronika dbają o jak najniższe zużycie energii, a nowe usytuowanie kompresora znacznie powiększyło przestrzeń użytkową. Pozostaje tylko dobranie frontów najlepiej pasujących do Twojej kuchni.



Podwyższamy standard do A++

Urządzenia chłodnicze do zabudowy marki Siemens wnoszą do kuchni oszczędność w wielu aspektach. To przede wszystkim więcej miejsca na żywność i najnowocześniejsze wyposażenie wnętrza. To także znacząca oszczędność energii. Klasa energetyczna A++ stanowi dla **chłodziarek** znak rozpoznawczy. Dzięki wprowadzaniu innowacyjnych rozwiązań, udało nam się zredukować zużycie energii do rekordowo niskich wartości. Tę doskonałą ocenę zawdzięczają innowacyjnej, wysokowydajnej technologii kompresorowej, optymalnej izolacji, zaawansowanej elektronicznej kontroli poziomu temperatury oraz innym nowatorskim systemom. Dzięki tym rozwiązaniom, modele marki Siemens działają efektywniej, co znacznie obniża koszty ich eksploatacji.

Poniżej przedstawiamy redukcję zużycia energii w latach 1999-2019**

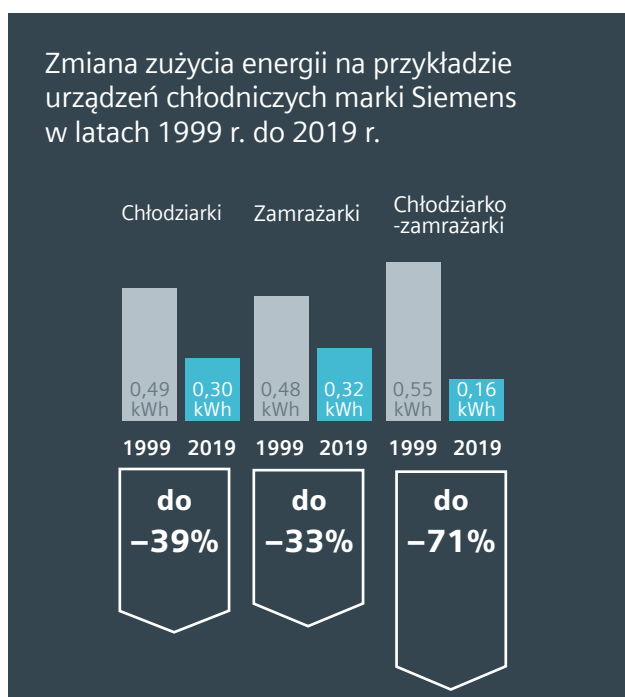

*W skali efektywności energetycznej od A+++ do D.

**Zużycie energii na 100 l w czasie 24 godzin. Podane wartości dotyczą naszych wiodących modeli z aktualnej oferty: chłodziarki KI 42FAD30, zamrażarki GI 38NP60 oraz chłodziarko-zamrażarki KI 86SKD41 w porównaniu z podobnymi urządzeniami z roku 1999. Pokazane w katalogu zdjęcia urządzeń są poglądowe.



System czujników freshSense – gwarancja dłuższej świeżości

Inteligentna technologia sterowania **freshSense**, rejestruje każdą zmianę temperatury i koryguje ustawienia w zależności od potrzeb. Utrzymywanie najwyższej temperatury ma wpływ na wyjątkową efektywność i bardzo cichą pracę urządzenia.



noFrost – bez szronu i lodu, czyli wygodniej i taniej

Za doskonałą świeżość Twoich zapasów odpowiadają systemy stwarzające produktom szczególnie przyjazne środowisko i przedłużające czas ich przechowywania przy zachowaniu wartości odżywczych. W zamrażarce panują idealne warunki. Zastosowana tu technologia chłodzenia powietrzem **noFrost** całkowicie eliminuje konieczność rozmrażania urządzenia. Ściany wnętrza nie są oblodzone, a produkty nie pokrywają się szronem. Poza komfortem użytkowania oznacza to również znaczny spadek zużycia energii – modele **noFrost** należą do klasy energetycznej A++*.



lowFrost – stabilna efektywność, rzadsze rozmrażanie

Technologia **lowFrost** znacznie spowalnia narastanie szronu w zamrażarce – dba o to specjalny system odprowadzania wilgoci. Zredukowanie zasronienia sprzyja utrzymaniu wysokiej wydajności urządzenia oraz zapewnia znacznie rzadsze, łatwiejsze i szybsze rozmrażanie.



hyperFresh premium 0°C – trzykrotnie dłuższa świeżość

Ciesz się świeżym smakiem do trzech razy dłużej. Teraz jest to tak proste, jak nigdy dotąd. Wystarczy umieścić produkty w szufladzie hyperFresh premium 0°C, wybrać owoce lub warzywa, i ustawić poziom wilgotności przy pomocy, estetycznej skali. Dzięki szufladzie 0°C również ryby i mięso mogą być przechowywane dłużej w idealnej temperaturze.

Świeże, świeższe, hyperFresh.



Szuflada hyperFresh plus
– sposób na 2 razy dłuższą świeżość

Szuflada **hyperFresh plus** powstała z myślą o przedłużeniu świeżości owoców i warzyw. Dzięki możliwości regulowania poziomu wilgotności, gwarantujemy optymalny klimat dla przechowywanych produktów, a pofalowane dno szuflady zapewnia lepszą cyrkulację i dopływ powietrza z każdej strony. W ten sposób dwukrotnie przedłużysz świeżość przechowywanych tam warzyw i owoców oraz zachowasz ich cenne wartości: smak, witaminy i składniki odżywcze.

Nastrojowe oświetlenie, odpowiedni klimat.



Precyzyjny system elektronicznej kontroli – perfekcyjne sterowanie

Sposób sterowania odpowiada najwyższym wymogom technicznym – czytelny **wyświetlacz tekstowy** służy do nawigacji. Menu pozwala na ustawienie wybranego języka i wskazuje dokładną temperaturę chłodzenia. Jeśli zapomnisz domknąć drzwi, chłodziarka natychmiast Cię o tym powiadomi emitując sygnał dźwiękowy. Aby dodatkowo zaoszczędzić energię, dobrze skorzystać z **trybu Eco**, a w razie dłuższego wyjazdu – **włączyć tryb urlopowy**.



Oświetlenie LED i regulowane szklane półki – nowoczesność w każdym szczególe

Zawartość chłodziarki nie ma dla Ciebie tajemnic: jasne oświetlenie **LED** umieszczone na ścianach bocznych pozwala na szybki przegląd wszystkich przechowywanych smakołyków. Dodatkowo chłodziarki wyposażone zostały w **regulowane szklane półki**, dzięki którym łatwo rozmieścisz produkty.



Półka na masło i sery z zamknięciem magnetycznym – pełna izolacja zapachowa

Aby aromaty serów nie mieszały się z innymi, półkę na masło i sery wyposażyliśmy w uszczelnienie magnetyczne, co gwarantuje zatrzymanie zapachów dokładnie tam, gdzie ich miejsce.



Komfortowy dostęp do wnętrza

Dostęp do wnętrza jest teraz jeszcze prostszy dzięki nowym, płaskim zawiasom. Otwarcie drzwi pod kątem 90° umożliwia całkowite wysunięcie szuflad (pełen kąt to 115°). Otwory wentylacyjne zostały ukryte w podstawie urządzenia, tam też w zamrażarkach znajduje się łatwy do wymiany filtr wody. Kratka wentylacyjna ze stali szlachetnej jest dostępna jako wyposażenie dodatkowe.



Ergonomiczne, wysuwane szuflady

Całkowicie wysuwane szuflady na prowadnicach teleskopowych są również udogodnieniem – ich zawartość jest doskonale widoczna i łatwo dostępna, więc znajdziesz wszystko błyskawicznie. Szuflada na warzywa ma dodatkowo manualną regulację chłodzenia i wilgotności – przy zasuniętym zamku warzywa zachowują dłużej swoją świeżość. Kolejnym atutem jest karbowany spód, który zapobiega przyleganiu warzyw do dna, zapewniając przy tym sprawniejszy obieg powietrza.





Komfort w każdym detalu.



varioShelf i easyAccess Shelf

W chłodziarkach przednią część półki można złożyć. Dzięki temu jest więcej miejsca na postawienie wysokich butelek lub dużych garnków. Dodatkowym rozwiązaniem ułatwiającym aranżację wnętrza chłodziarki jest półka **easyAccess Shelf**. Można ją wysunąć na odległość 11,5 cm, dzięki czemu mamy wygodny dostęp do produktów.



bigBox – olbrzymia szuflada w zamrażarce

Szuflada **bigBox** ma 27 cm wysokości i zapewnia miejsce naprawdę dużym lub wysokim produktom. Idealnie pomieści np. pucharki z deserem, pizzę, indyka lub duże pojemniki na mrożonki.



varioZone – ruchoma aranżacja wnętrza zamrażarki

Wnętrze zamrażarek marki Siemens pozwala na dostosowanie przestrzeni do indywidualnych potrzeb użytkownika dzięki strefie **varioZone** z wyjmowanymi półkami i szufladami. Możliwość prostej aranżacji wnętrza poprzez podział sprawdza się szczególnie przy specjalnych okazjach, wymagających przechowywania dużych produktów, np. całego łosia lub wyjątkowo wysokich naczyń z deserami.



easyLift – łatwa regulacja wysokości półek

Nowe półki na drzwiach chłodziarki można przesunąć bez wysiłku na dowolną wysokość i to nawet wraz ze znajdującymi się na nich produktami! Dolna półka na drzwiach jest teraz **głębsza niż dotąd** (130 mm). Jest to doskonałe miejsce na butelki wszelkich rozmiarów i średnicy, a przesuwalna blokada gwarantuje absolutną stabilność umieszczonych produktów. Dzięki prostemu mechanizmowi regulacji wysokości szklanych półek, można błyskawicznie dostosować wnętrze chłodziarki do indywidualnych potrzeb. System ten sprawdza się także przy pełnym obciążeniu półek, bez konieczności i wyjmowania i przestawiania produktów. Za pomocą specjalnych dźwigni – obsługiwanych jedną ręką, można regulować wysokość półki w zakresie 6 cm.

Luksus użytkowania.





Highboard – czysta forma

W modelach z rozwiązaniem **Highboard** wszystkie elementy techniki chłodniczej zostały przeniesione do podstawy urządzenia. Teraz wlot i wylot powietrza znajdują się w cokole obudowy (o wysokości min. 10 cm). Dzięki temu nie trzeba już rezerwować przestrzeni na wentylację nad chłodziarką.



softClose – pewne zamknięcie drzwi

Nietrudno przez nieuwagę zostawić niedomknięte drzwi chłodziarki. Nowe zawiasy pozwolą uniknąć takich sytuacji. Wyposażone zostały w specjalny system **softClose**, który skutecznie wspomaga otwieranie i zamykanie drzwi. Dzięki temu nawet w pełni obciążone produktami drzwi otworzą się wyjątkowo lekko, a nad utrzymaniem szczelności wnętrza czuwa system automatycznego domykania drzwi, włączający się przy kącie otwarcia poniżej 20°.



Oświetlenie diodowe LED – więcej światła

Chłodziarki są perfekcyjnie oświetlone **diodami LED** wbudowanymi po obu stronach wnętrza chłodziarki, przy czym strumień światła skierowany jest po przekątnej do wnętrza urządzenia, co wyklucza oślepienie oraz przysłonięcie źródła światła. Dodatkowym udogodnieniem jest umieszczenie kolejnych **dwóch diod** w komorze **hyperFresh** – dla lepszego podglądu przechowywanych produktów. Jedna jest zamontowana na tylnej ścianie, druga oświetla od góry szufladę po jej wysunięciu.



Pojemnik dividerBox

Utrzymanie porządku w chłodziarce to połowa sukcesu. Pojemnik **dividerBox** ma tylko 80 mm wysokości – można go łatwo wyjąć i umieścić w dowolnym miejscu chłodziarki.



touchControl – bardzo łatwa regulacja temperatury

Elegancki płaski wyświetlacz umożliwia osobną regulację temperatury w chłodziarce i zamrażarce – wszystko już przy pierwszym kontakcie. Innowacją jest panel sterowania **touchControl**, obecny w wybranych modelach. Do ustawienia wybranej funkcji wystarczy lekkie dotknięcie.

Jaka chłodziarko-zamrażarka najbardziej odpowiada Twoim potrzebom?

Dla ułatwienia decyzji o zakupie, podzieliliśmy nasze urządzenia chłodzące na cztery linie: **iQ700, iQ500, iQ300 i iQ100**. Każda z serii charakteryzuje się istotnymi funkcjami, dopasowanymi do konkretnych potrzeb. Teraz możesz wybrać model, który najlepiej spełni Twoje oczekiwania.

iQ700

Twoja kuchnia stanowi prawdziwą wizytówkę gospodarzy: jest piękna, funkcjonalna i perfekcyjnie zaaranżowana. Z pewnością tego samego oczekujesz od swojej chłodziarko-zamrażarki. Jej doskonale zorganizowane wnętrza zapewnia optymalne warunki dla wszelkich produktów spożywczych. Strefa świeżości **hyperFresh premium 0°C** oferuje przestrzeń z regulowaną temperaturą

oraz wilgotnością powietrza – w klimacie wilgotnym przechowasz trzykrotnie dłużej owoce i warzywa, w suchym – mięso i ryby. Istotne parametry i sterowanie ustawieniami dostępne są z zewnątrz na **wyświetlaczu touchControl**. W ten sposób uzyskasz najlepsze efekty w najprostszy sposób.

iQ500

Preferujesz przyjazne środowisku, długotrwałe rozwiązania w gospodarstwie domowym i oczekujesz od swojej chłodziarko-zamrażarki maksymalnej wydajności energetycznej. A jeśli cenisz zdrowe i świeże posiłki, potrzebujesz urządzenia odpowiedniego dla delikatnych produktów.

W szufladach **hyperFresh plus** z regulacją wilgotności powietrza żywność pozostaje świeża zdecydowanie dłużej. **Wyświetlacz touchControl** pozwoli z łatwością ustawić odpowiednią temperaturę i tryb chłodzenia, a metalowe uchwyty wniosą do kuchni ponadczasową elegancję.

iQ300

Gdy brakuje czasu na codzienne zakupy, w Twojej chłodziarko-zamrażarce muszą bez trudu zmieścić się przywożone raz w tygodniu, duże zapasy. Powinny też zachować dobrą kondycję i świeżość tak długo, jak to możliwe. Linia **iQ300** z szufladą **Fresh** spełnia te oczekiwania,

oferując odpowiednie miejsce na owoce i warzywa. Tu żywność pozostanie świeża zdecydowanie dłużej – dzięki regulacji poziomu wilgotności. Pozostałe parametry ustawisz i odczytasz na praktycznym **wyświetlaczu touchControl**.

iQ100







Jeśli dbasz o domowy budżet, przy wyborze odpowiedniej chłodziarko-zamrażarki zwróć uwagę na zużycie energii. W linii

iQ100 znajdziesz niezawodne, oszczędne modele z przydatnymi funkcjami i odpowiednim stosunkiem jakości do ceny.













Chłodziarki i zamrażarki – asortyment

Korzystając z poniższej tabeli można szybko i łatwo znaleźć odpowiednie urządzenie.

Model	Linia	Wysokość	Szerokość	Klasa efektywności energetycznej*	Zużycie energii kWh / rok	Poziom hałasu w dB(A) re 1 pW	Pojemność całkowita w litrach	noFrost	lowFrost	easyLift	softClose	Oświetlenie LED	hyperFresh premium
													
Chłodziarki i zamrażarki coolConcept													
KI 42FP60** chłodziarka	iQ700	1772	556	A++	133	39	302	–	–	■	■	■	■
KI 40FP60** chłodziarka z górnym zamrażalnikiem	iQ700	1772	556	A++	229	39	284	–	–	■	■	■	■
GI 38NP60** zamrażarka	iQ700	1772	556	A++	243	40	212	■	–	–	■	■	–
Chłodziarko-zamrażarki coolEfficiency													
KI 86SKD41 chłodziarko-zamrażarka	iQ500	1772	558	A+++	151	38	260	–	■	–	■	■	–
KI 86NKD31 chłodziarko-zamrażarka	iQ500	1772	558	A++	221	39	255	■	–	–	■	■	–
KI 72LAD30 chłodziarka z górnym zamrażalnikiem	iQ500	1577	558	A++	196	36	248	–	–	–	■	■	–
KI 82LAD40 chłodziarka z górnym zamrażalnikiem	iQ500	1772	558	A+++	146	36	286	–	–	–	■	■	–
Chłodziarko-zamrażarki													
KI 87VKS30	iQ300	1772	541	A++	227	38	272	–	■	–	–	–	–
KI 34VX20	iQ100	1772	541	A+	274	40	267	–	–	–	–	–	–
Chłodziarki z górnym zamrażalnikiem													
KI 42FAD30	iQ700	1221	558	A++	184	38	169	–	–	–	■	■	■
KI 24LV21FF	iQ100	1221	541	A+	221	37	200	–	–	–	–	–	–
Chłodziarka z górnym zamrażalnikiem, pod blat													
KU 15LA65 chłodziarka	iQ500	820	598	A++	140	38	123	–	–	–	■	–	–
Zamrażarka													
GI 11VAD30 zamrażarka	iQ500	712	558	A++	144	36	72	–	■	–	■	–	–

* W skali efektywności energetycznej od A+++ do D.
** Dostępne do 06.2019

	hyperFresh plus	varioShelf	Elektroniczne sterowanie	freshSense	Tryb urlopowy	Tryb Eco	Filtr airFresh	System multi-Airflow	superchłodzenie	supermrożenie	bigBox	varioZone	Strona
													
	-	-	■	■	-	-	■	-	■	-	-	-	104
	-	-	■	■	-	-	■	-	-	■	-	-	104
	-	-	■	■	-	-	-	-	-	■	■	-	105
	■	■	■	■	■	-	■	-	■	■	■	■	106
	■	■	■	■	■	-	-	-	■	■	■	■	106
	■	■	■	■	-	-	-	-	■	-	-	-	107
	■	■	■	■	-	-	-	-	■	■	-	-	107
	-	-	■	■	-	-	-	-	-	■	■	■	108
	-	-	-	-	-	-	-	-	-	-	-	-	108
	-	■	■	■	-	-	-	-	■	■	-	-	109
	-	-	-	-	-	-	-	-	-	-	-	-	109
	-	-	-	-	-	-	-	-	-	-	-	-	110
	-	-	■	■	-	-	-	-	-	■	-	■	110

Chłodziarki i zamrażarki coolConcept



Dostępna do 06.2019 r.

Model **KI 42FP60, iQ700**
Chłodziarka do zabudowy

Dostępna do 06.2019 r.

Model **KI 40FP60, iQ700**
Chłodziarka do zabudowy z górnym zamrażalnikiem

Parametry techniczne	<ul style="list-style-type: none"> Pojemność: 302 l Klasa efektywności energetycznej: A++ Zużycie energii**: 133 kWh/rok Poziom hałasu: 39 dB(A) re1 pW Klasa klimatyczna: SN-T 	<ul style="list-style-type: none"> Pojemność: 284 l Klasa efektywności energetycznej: A++ Zużycie energii**: 229 kWh/rok Poziom hałasu: 39 dB(A) re1 pW Klasa klimatyczna: SN-ST
Komfort użytkowania	<ul style="list-style-type: none"> Sterowanie touchControl Elektroniczna regulacja temperatury Wyświetlacz LED Wspomaganie zamykania drzwi softClose Dźwiękowa sygnalizacja pozostawienia otwartych drzwi 	<ul style="list-style-type: none"> Sterowanie touchControl Elektroniczna regulacja temperatury, wyświetlacz LED Wspomaganie zamykania drzwi softClose Dźwiękowa sygnalizacja pozostawienia otwartych drzwi
Zamrażarka		<ul style="list-style-type: none"> Pojemność: 27 l supermrożenie Zdolność zamrażania: 2 kg / 24 h Zdolność przechowywania w przypadku awarii: 14 h
Chłodziarka	<ul style="list-style-type: none"> Pojemność: 225 l superchłodzenie Automatyczne odszranianie Dwustronne oświetlenie LED 3 półki z bezpiecznego szkła o regulowanej wysokości, w tym 1 półka easyLift 4 tace wysuwane na prowadnicach teleskopowych 1 dividerBox Zamykana półka na masło/sery 4 półki na drzwiach, w tym 1 głęboka z blokadą na butelki oraz 3 easyLift 	<ul style="list-style-type: none"> Pojemność: 180 l Automatyczne odszranianie Dwustronne oświetlenie LED 2 półki z bezpiecznego szkła o regulowanej wysokości, w tym 1 półka easyLift 3 tace wysuwane na prowadnicach teleskopowych 1 dividerBox Zamykana półka na masło/sery 4 półki na drzwiach, w tym 1 głęboka z blokadą na butelki oraz 3 easyLift
Strefa świeżości	<p>Strefa świeżości hyperFresh premium 0 °C:</p> <ul style="list-style-type: none"> Pojemność: 77 l – 1 szuflada – strefa świeżości wilgotna (z karbowanym dnem, wysuwana na prowadnicach teleskopowych) – 2 szuflady – strefy świeżości suche z karbowanym dnem, wysuwane na prowadnicach teleskopowych Oświetlenie LED Aktywny filtr węglowy airFresh 	<p>Strefa świeżości hyperFresh premium 0 °C:</p> <ul style="list-style-type: none"> Pojemność: 77 l – 1 szuflada – strefa świeżości wilgotna (z karbowanym dnem, wysuwana na prowadnicach teleskopowych) – 2 szuflady – strefy świeżości suche z karbowanym dnem, wysuwane na prowadnicach teleskopowych Oświetlenie LED Aktywny filtr węglowy airFresh
Wyposażenie	<ul style="list-style-type: none"> 2 pojemniki na jajka 1 podstawka na butelkę 	<ul style="list-style-type: none"> 2 pojemniki na jajka 1 podstawka na butelkę 1 pojemnik na kostki lodu
Inne	<ul style="list-style-type: none"> Pełna wentylacja w cokole zabudowy Drzwi zamocowane prawostronnie z możliwością zmiany strony Zawiasy płaskie 	<ul style="list-style-type: none"> Pełna wentylacja w cokole zabudowy Drzwi zamocowane prawostronnie z możliwością zmiany strony Zawiasy płaskie
Wymiary urządzenia*** (WxSxG)	1772 x 556 x 545 mm	1772 x 556 x 545 mm
Rysunki montażowe	Na stronie www.siemens-home.bsh-group.com/pl/	

*W skali efektywności energetycznej od A+++ do D.

**W oparciu o standardowy, 24-godzinny test.

***W celu osiągnięcia podanych wartości zużycia energii, należy zachować minimalny odstęp 3,5 cm między tyłem chłodziarki a ścianą, co należy uwzględnić przy planowaniu wymiarów niszy. Bez zachowania minimalnego odstępu funkcjonalność urządzenia nie zmieni się, zwiększy się nieznacznie zużycie energii. Pokazane w katalogu zdjęcia urządzeń są poglądowe.



Dostępna do 06.2019 r.

Model GI 38NP60, iQ700

Parametry techniczne	<ul style="list-style-type: none"> Pojemność: 212 l Klasa efektywności energetycznej: A++ Zużycie energii***: 243 kWh/rok Poziom hałas: 40 dB(A) re1 pW Klasa klimatyczna: SN-ST
Komfort użytkowania	<ul style="list-style-type: none"> Sterowanie touchControl Elektroniczna regulacja temperatury Wyświetlacz LED Wspomaganie zamykania drzwi softClose Dźwiękowa sygnalizacja pozostawienia otwartych drzwi Optyczny i dźwiękowy alarm aktywujący się przy wzroście temperatury w zamrażarce
Zamrażarka	<ul style="list-style-type: none"> Pojemność: 212 l Technologia noFrost supermrożenie Oświetlenie LED 2 zamknięte półki na mrożonki z przezroczystymi, uchylnymi drzwiami 5 szuflad, w tym 1 szuflada duża typu bigBox 6 półek z bezpiecznego szkła pomiędzy szufladami Kalendarz zamrażania żywności Zdolność zamrażania: 25 kg / 24 h Zdolność przechowywania w przypadku awarii: 11h
Wyposażenie	<ul style="list-style-type: none"> 1 pojemnik na kostki lodu 2 wkłady akumulacyjne zimna
Inne	<ul style="list-style-type: none"> Pełna wentylacja w cokole zabudowy Drzwi zamocowane prawostronnie z możliwością zmiany strony Zawiasy płaskie
Wymiary urządzenia*** (WxSxG)	1772 x 556 x 545 mm
Rysunki montażowe	Na stronie www.siemens-home.bsh-group.com/pl/



*W skali efektywności energetycznej od A+++ do D.

**W oparciu o standardowy, 24-godzinny test.

***W celu osiągnięcia podanych wartości zużycia energii, należy zachować minimalny odstęp 3,5 cm między tyłem chłodziarki a ścianą, co należy uwzględnić przy planowaniu wymiarów niszy. Bez zachowania minimalnego odstępu funkcjonalność urządzenia nie zmienia się, zwiększy się nieznacznie zużycie energii. Pokazane w katalogu zdjęcia urządzeń są poglądowe.

Chłodziarko-zamrażarki coolEfficiency



Model KI 86SKD41, iQ500



Model KI 86NKD31, iQ500

Parametry techniczne	<ul style="list-style-type: none"> Pojemność: 260 l Klasa efektywności energetycznej: A+++ Zużycie energii** : 151 kWh/rok Poziom hałasu: 38 dB(A) re1pW Klasa klimatyczna: SN-T 	<ul style="list-style-type: none"> Pojemność: 255 l Klasa efektywności energetycznej: A++ Zużycie energii** : 221 kWh/rok Poziom hałasu: 39 dB(A) re1pW Klasa klimatyczna: SN-ST
Komfort użytkownika	<ul style="list-style-type: none"> Sterowanie touch Control Elektroniczna regulacja temperatury Wyświetlacz cyfrowy Wspomaganie zamykania drzwi softClose Osobne sterowanie temperaturą chłodziarki i zamrażarki Tryb urlopowy freshSense – stała temperatura, dzięki inteligentnemu systemowi czujników Supercicha Dźwiękowa sygnalizacja pozostawienia otwartych drzwi Wewnętrzne metalowe aplikacje Optyczny i dźwiękowy alarm aktywujący się przy wzroście temperatury w zamrażarce 	<ul style="list-style-type: none"> Sterowanie touch Control Elektroniczna regulacja temperatury Wyświetlacz cyfrowy Wspomaganie zamykania drzwi softClose Osobne sterowanie temperaturą chłodziarki i zamrażarki Tryb urlopowy freshSense – stała temperatura, dzięki inteligentnemu systemowi czujników Supercicha Dźwiękowa sygnalizacja pozostawienia otwartych drzwi Optyczny i dźwiękowy alarm aktywujący się przy wzroście temperatury w zamrażarce
Chłodziarka	<ul style="list-style-type: none"> Pojemność: 186 l superchłodzenie Automatyczne odszranianie Oświetlenie LED 5 półek z bezpiecznego szkła, w tym w tym 4 o regulowanej wysokości, 1 półka varioShelf 5 półek na drzwiach, w tym 1 zamykana półka na masło i sery Filtr węglowy airFresh 	<ul style="list-style-type: none"> Pojemność: 188 l superchłodzenie Automatyczne odszranianie Oświetlenie LED 5 półek z bezpiecznego szkła, w tym 4 o regulowanej wysokości, 1 półka varioShelf 5 półek na drzwiach, w tym 1 zamykana półka na masło i sery
System świeżości	<ul style="list-style-type: none"> 1 szuflada hyperFresh plus z regulacją wilgotności 	<ul style="list-style-type: none"> 1 szuflada hyperFresh plus z regulacją wilgotności
Zamrażarka	<ul style="list-style-type: none"> Pojemność: 74 l supermrożenie Automatyka zamrażania 3 przezroczyste szuflady, w tym 1 bigBox varioZone – wyjmowane półki i szuflady dla uzyskania większej przestrzeni Kalendarz zamrażania żywności Zdolność zamrażania: 10 kg / 24 h Zdolność przechowywania w przypadku awarii: 33 h 	<ul style="list-style-type: none"> Pojemność: 67 l Technologia noFrost supermrożenie Automatyka zamrażania 3 przezroczyste szuflady, w tym 1 bigBox varioZone – wyjmowane półki i szuflady dla uzyskania większej przestrzeni Kalendarz zamrażania żywności Zdolność zamrażania: 8 kg / 24 h Zdolność przechowywania w przypadku awarii: 13 h
Wyposażenie	<ul style="list-style-type: none"> 2 pojemniki na jajka 1 pojemnik na kostki lodu 2 wkłady akumulacyjne zimna 	<ul style="list-style-type: none"> 2 pojemniki na jajka 1 pojemnik na kostki lodu 2 wkłady akumulacyjne zimna
Inne	<ul style="list-style-type: none"> Easy Installation – prosty i szybki montaż urządzenia Drzwi zamocowane prawostronnie z możliwością zmiany strony Zawiasy płaskie 	<ul style="list-style-type: none"> Easy Installation – prosty i szybki montaż urządzenia Drzwi zamocowane prawostronnie z możliwością zmiany strony Zawiasy płaskie
Wymiary urządzenia*** (WxSxG)	1772 x 558 x 545 mm	1772 x 558 x 545 mm
Rysunki montażowe	Na stronie www.siemens-home.bsh-group.com/pl/	

*W skali efektywności energetycznej od A+++ do D.

**W oparciu o standardowy, 24-godzinny test.

***W celu osiągnięcia podanych wartości zużycia energii, należy zachować minimalny odstęp 3,5 cm między tyłem chłodziarki a ścianą, co należy uwzględnić przy planowaniu wymiarów niszy. Bez zachowania minimalnego odstępu funkcjonalność urządzenia nie zmienia się, zwiększy się nieznacznie zużycie energii. Pokazane w katalogu zdjęcia urządzeń są poglądowe.

Chłodziarki z górnym zamrażalnikiem coolEfficiency



Model KI 72LAD30, iQ500

Model KI 82LAD40, iQ500

Parametry techniczne	<ul style="list-style-type: none"> Pojemność: 248 l Klasa efektywności energetycznej: A++ Zużycie energii** : 196 kWh/rok Poziom hałasu: 36 dB(A) re 1 pW Klasa klimatyczna: SN-ST 	<ul style="list-style-type: none"> Pojemność: 285 l Klasa efektywności energetycznej: A+++ Zużycie energii** : 146 kWh/rok Poziom hałasu: 36 dB(A) re 1 pW Klasa klimatyczna: SN-T
Komfort użytkownika	<ul style="list-style-type: none"> Sterowanie touch Control Elektroniczna regulacja temperatury Wyświetlacz cyfrowy Oświetlenie LED Wspomaganie zamykania drzwi softClose freshSense – stała temperatura, dzięki inteligentnemu systemowi czujników Dźwiękowa sygnalizacja pozostawienia otwartych drzwi 	<ul style="list-style-type: none"> Sterowanie touch Control Elektroniczna regulacja temperatury Wyświetlacz cyfrowy Oświetlenie LED Wspomaganie zamykania drzwi softClose freshSense – stała temperatura, dzięki inteligentnemu systemowi czujników Dźwiękowa sygnalizacja pozostawienia otwartych drzwi Wewnętrzne metalowe aplikacje
Zamrażarka	<ul style="list-style-type: none"> Pojemność: 34 l Zdolność zamrażania: 3 kg w ciągu 24 h Zdolność przechowywania, w przypadku awarii: 22 h 1 wyjmowana półka z bezpiecznego szkła Możliwość przechowania pudełka z pizzą 	<ul style="list-style-type: none"> Pojemność: 34 l Zdolność zamrażania: 4,5 kg / 24 h Zdolność przechowywania, w przypadku awarii: 22 h 1 wyjmowana półka z bezpiecznego szkła Możliwość przechowania pudełka z pizzą
Chłodziarka	<ul style="list-style-type: none"> Pojemność: 214 l superChłodzenie Automatyczne odszranianie 4 półki z bezpiecznego szkła, w tym 3 o regulowanej wysokości (1 półka varioShelf, 1 półka easyAccess Shelf) 4 półki na drzwiach, w tym 1 zamykana półka na masło / sery 	<ul style="list-style-type: none"> Pojemność: 251 l superChłodzenie Automatyczne odszranianie 5 półek z bezpiecznego szkła, w tym 4 o regulowanej wysokości (1 półka varioShelf, 1 półka easyAccess Shelf) 5 półek na drzwiach, w tym 1 zamykana półka na masło/sery Blokada na butelki
Strefa świeżości	<ul style="list-style-type: none"> 1 szuflada hyperFresh plus z regulacją wilgotności na prowadnicach teleskopowych: owoce i warzywa pozostaną 2 x dłużej świeże 1 szuflada Fresh Box na prowadnicach teleskopowych 	<ul style="list-style-type: none"> 1 szuflada hyperFresh plus z regulacją wilgotności na prowadnicach teleskopowych: owoce i warzywa pozostaną 2 x dłużej świeże 1 szuflada Fresh Box na prowadnicach teleskopowych
Wyposażenie	<ul style="list-style-type: none"> 2 pojemniki na jajka 1 pojemnik na kostki lodu 	<ul style="list-style-type: none"> 2 pojemniki na jajka 1 pojemnik na kostki lodu
Inne	<ul style="list-style-type: none"> Easy Installation – prosty i szybki montaż urządzenia Drzwi zamocowane prawostronnie z możliwością zamiany strony Zawiasy płaskie 	<ul style="list-style-type: none"> Easy Installation – prosty i szybki montaż urządzenia Drzwi zamocowane prawostronnie z możliwością zamiany strony Zawiasy płaskie
Wymiary urządzenia*** (WxSxG)	1578 x 558 x 545 mm	1772 x 558 x 545 mm
Rysunki montażowe	Na stronie www.siemens-home.bsh-group.com/pl/	

*W skali efektywności energetycznej od A+++ do D.

**W oparciu o standardowy, 24-godzinny test.

***W celu osiągnięcia podanych wartości zużycia energii, należy zachować minimalny odstęp 3,5 cm między tyłem chłodziarki a ścianą, co należy uwzględnić przy planowaniu wymiarów niszy. Bez zachowania minimalnego odstępu funkcjonalność urządzenia nie zmieni się, zwiększy się nieznacznie zużycie energii. Pokazane w katalogu zdjęcia urządzeń są poglądowe.

Chłodziarko-zamrażarki



Model KI 87VKS30, iQ300

KI 34VX20, iQ100

Parametry techniczne	<ul style="list-style-type: none"> Pojemność: 272 l Klasa efektywności energetycznej: A++ Zużycie energii** : 227 kWh/rok Poziom hałasu: 38 dB(A) re1pW Klasa klimatyczna: SN-T 	<ul style="list-style-type: none"> Pojemność: 265 l Klasa efektywności energetycznej: A+ Zużycie energii** : 274 kWh/rok Poziom hałasu: 40 dB(A) re1pW Klasa klimatyczna: ST
Komfort użytkowania	<ul style="list-style-type: none"> Elektroniczna regulacja temperatury Wyświetlacz LED Oświetlenie LED Supercicha freshSense – stała temperatura, dzięki inteligentnemu systemowi czujników 	<ul style="list-style-type: none"> Mechaniczna regulacja temperatury Wewnętrzne metalowe aplikacje
Chłodziarka	<ul style="list-style-type: none"> Pojemność: 209 l Automatyczne odszranianie 5 półek z bezpiecznego szkła, w tym 4 o regulowanej wysokości 1 szuflada Fresh Box 5 półek na drzwiach 	<ul style="list-style-type: none"> Pojemność: 199 l Automatyczne odszranianie 5 półek z bezpiecznego szkła, w tym 4 o regulowanej wysokości 4 półki na drzwiach, w tym 1 zamykana półka na masło i sery Przezroczysty pojemnik na warzywa z falowanym dnem Zamykana półka na drzwiach
Zamrażarka	<ul style="list-style-type: none"> Pojemność: 63 l supermrożenie Automatyka zamrażania 2 przezroczyste szuflady, w tym 1 bigBox varioZone – wyjmowane półki i szuflady dla uzyskania większej przestrzeni Kalendarz zamrażania żywności Zdolność zamrażania: 3 kg / 24 h Zdolność przechowywania w przypadku awarii: 26 h 	<ul style="list-style-type: none"> Pojemność: 66 l Automatyka zamrażania 3 przezroczyste szuflady Zdolność zamrażania: 3 kg / 24 h Zdolność przechowywania w przypadku awarii: 16 h
Wyposażenie	<ul style="list-style-type: none"> 2 pojemniki na jajka 2 wkłady akumulacyjne zimna 	<ul style="list-style-type: none"> 1 dodatkowy pojemnik podwieszany pod półką 1 plastikowy stelaż na butelki
Inne	<ul style="list-style-type: none"> Drzwi zamocowane prawostronnie z możliwością zamiany strony Zawiasy ślizgowe 	<ul style="list-style-type: none"> Drzwi zamocowane prawostronnie z możliwością zamiany strony Zawiasy ślizgowe
Wymiary urządzenia*** (WxSxG)	1772 x 541 x 545 mm	1772 x 541 x 545 mm
Rysunki montażowe	Na stronie www.siemens-home.bsh-group.com/pl/	

*W skali efektywności energetycznej od A+++ do D.

**W oparciu o standardowy, 24-godzinny test.

***W celu osiągnięcia podanych wartości zużycia energii, należy zachować minimalny odstęp 3,5 cm między tyłem chłodziarki a ścianą, co należy uwzględnić przy planowaniu wymiarów niszy. Bez zachowania minimalnego odstępu funkcjonalność urządzenia nie zmienia się, zwiększy się nieznacznie zużycie energii. Pokazane w katalogu zdjęcia urządzeń są poglądowe.

Chłodziarki z górnym zamrażalnikiem

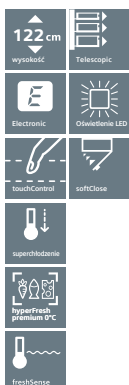

Model KI 42FAD30, iQ700

Model KI 24LV21FF, iQ100

Parametry techniczne	<ul style="list-style-type: none"> Pojemność: 169 l Klasa efektywności energetycznej: A++ Zużycie energii** : 184 kWh/rok Poziom hałasu: 38 dB(A) re1pW Klasa klimatyczna: SN-ST 	<ul style="list-style-type: none"> Pojemność: 200 l Klasa efektywności energetycznej: A+ Zużycie energii** : 221 kWh/rok Poziom hałasu: 37 dB(A) re1pW Klasa klimatyczna: ST
Komfort użytkowania	<ul style="list-style-type: none"> Sterowanie touch Control Elektroniczna regulacja temperatury Wyświetlacz cyfrowy Oświetlenie LED Wspomaganie zamykania drzwi softClose freshSense – stała temperatura, dzięki inteligentnemu systemowi czujników Dźwiękowa sygnalizacja pozostawienia otwartych drzwi Wewnętrzne metalowe aplikacje 	<ul style="list-style-type: none"> Supercicha Mechaniczna regulacja temperatury Wewnętrzne metalowe aplikacje
Zamrażarka	<ul style="list-style-type: none"> Pojemność: 15 l Zdolność zamrażania: 2,5 kg / 24 h Zdolność przechowywania w przypadku awarii: 13 h Możliwość przechowywania pudełka z pizzą 	<ul style="list-style-type: none"> Pojemność: 17 l Zdolność zamrażania: 2 kg / 24 h Zdolność przechowywania w przypadku awarii: 10 h
Chłodziarka	<ul style="list-style-type: none"> Pojemność: 154 l superchłodzenie Automatyczne odszranianie 3 półki, w tym 2 z bezpiecznego szkła o regulowanej wysokości (1 półka varioShelf, 1 półka easyAccess Shelf) 3 półki na drzwiach, w tym 1 zamykana półka na masło / sery 	<ul style="list-style-type: none"> Pojemność: 183 l Automatyczne odszranianie 4 półki z bezpiecznego szkła, w tym 3 o regulowanej wysokości 4 półki na drzwiach Przezroczysty pojemnik na warzywa z falowanym dnem
Strefa świeżości	<p>Strefa świeżości hyperFresh premium 0°C z regulacją wilgotności</p> <ul style="list-style-type: none"> 1 szuflada (strefa wilgotna) na prowadnicach teleskopowych: owoce i warzywa pozostaną 3 x dłużej świeże 1 szuflada (strefa sucha) na prowadnicach teleskopowych dla mięsa i ryb 	–
Wyposażenie	<ul style="list-style-type: none"> 2 pojemniki na jajka 1 pojemnik na kostki lodu 	<ul style="list-style-type: none"> 1 pojemnik na jajka 1 stelaż na butelki
Inne	<ul style="list-style-type: none"> Easy Installation – prosty i szybki montaż urządzenia Drzwi zamocowane prawostronnie z możliwością zamiany strony Zawiasy płaskie 	<ul style="list-style-type: none"> Drzwi zamocowane prawostronnie z możliwością zmiany strony Zawiasy ślizgowe
Wymiary urządzenia*** (WxSxG)	1221 x 558 x 545 mm	1221 x 541 x 542 mm
Rysunki montażowe	Na stronie www.siemens-home.bsh-group.com/pl/	

*W skali efektywności energetycznej od A+++ do D.

**W oparciu o standardowy, 24-godzinny test.

***W celu osiągnięcia podanych wartości zużycia energii, należy zachować minimalny odstęp 3,5 cm między tyłem chłodziarki a ścianą, co należy uwzględnić przy planowaniu wymiarów niszy. Bez zachowania minimalnego odstępu funkcjonalność urządzenia nie zmieni się, zwiększy się nieznacznie zużycie energii. Pokazane w katalogu zdjęcia urządzeń są poglądowe.

Chłodziarka z górnym zamrażalnikiem, pod blat

Zamrażarka



Model KU 15LA65, iQ500

Parametry techniczne	<ul style="list-style-type: none"> Pojemność: 123 l Klasa efektywności energetycznej: A++ Zużycie energii**: 140 kWh/rok Poziom hałasu: 38 dB(A) re1pW Klasa klimatyczna: SN-ST
Komfort użytkowania	<ul style="list-style-type: none"> Wspomaganie zamykania drzwi softClose Supercicha Mechaniczna regulacja temperatury Wewnętrzne metalowe aplikacje
Chłodziarka	<ul style="list-style-type: none"> Pojemność: 108 l Automatyczne odszranianie 2 półki z bezpiecznego szkła, w tym 1 o regulowanej wysokości Przezroczysty pojemnik na warzywa
Zamrażarka	<ul style="list-style-type: none"> Pojemność: 15 l Zdolność zamrażania: 2 kg / 24 h Zdolność przechowywania w przypadku awarii: 10 h
Wyposażenie	<ul style="list-style-type: none"> 1 pojemnik na jajka 1 pojemnik na kostki lodu
Inne	<ul style="list-style-type: none"> Wentylacja w cokole (wycięcie w blacie nie jest wymagane) Możliwość regulacji cokołu Drzwi zamocowane prawostronnie z możliwością zmiany strony Zawiasy płaskie
Wymiary urządzenia*** (WxSxG)	820 x 598 x 548 mm
Rysunki montażowe	Na stronie www.siemens-home.bsh-group.com/pl/



Model GI 11VAD30, iQ500

Parametry techniczne	<ul style="list-style-type: none"> Pojemność: 72 l Klasa efektywności energetycznej: A++ Zużycie energii**: 144 kWh/rok Poziom hałasu: 36 dB(A) re1pW Klasa klimatyczna: SN-T
Komfort użytkowania	<ul style="list-style-type: none"> Supercicha Elektroniczna regulacja temperatury Wyświetlacz LED Optyczny i dźwiękowy alarm aktywujący się przy wzroście temperatury freshSense – stała temperatura, dzięki inteligentnemu systemowi czujników Wspomaganie zamykania drzwi softClose
Zamrażarka	<ul style="list-style-type: none"> Pojemność: 72 l supermrożenie Technologia lowFrost 3 przezroczyste szuflady varioZone – wyjmowane półki i szuflady dla uzyskania większej przestrzeni Kalendarz zamrażania żywności Zdolność zamrażania: 8 kg / 24 h Zdolność przechowywania w przypadku awarii: 21 h
Wyposażenie	<ul style="list-style-type: none"> 1 pojemnik na kostki lodu 2 wkłady akumulacyjne zimna
Inne	<ul style="list-style-type: none"> Drzwi zamocowane prawostronnie z możliwością zmiany strony Zawiasy płaskie
Wymiary urządzenia*** (WxSxG)	712 x 558 x 545 mm
Rysunki montażowe	Na stronie www.siemens-home.bsh-group.com/pl/

*W skali efektywności energetycznej od A+++ do D.

**W oparciu o standardowy, 24-godzinny test.

***W celu osiągnięcia podanych wartości zużycia energii, należy zachować minimalny odstęp 3,5 cm między tyłem chłodziarki a ścianą, co należy uwzględnić przy planowaniu wymiarów niszy. Bez zachowania minimalnego odstępu funkcjonalność urządzenia nie zmienia się, zwiększy się nieznacznie zużycie energii. Pokazane w katalogu zdjęcia urządzeń są poglądowe.



Zmywarki marki Siemens.



Innowacyjne zmywanie z ekologią w tle.

Woda stanowi dziś bardzo cenne dobro. Tylko 0,3 % światowych zasobów wody nadaje się do picia, a ponad miliard ludzi nie ma do niej dostępu! Dlatego liczy się każda kropla – także przy zmywaniu. Wbrew utrzymującej się jeszcze opinii, korzystanie ze zmywarki jest dużo bardziej efektywne od zmywania ręcznego, a zużycie wody i detergentu – o wiele niższe. Zmywając ręcznie, zużywasz nawet do 100 l wody, a zmywarka dla tej samej ilości naczyń potrzebuje tylko około 10 l. Jeszcze mniej wody zużywają nasze najnowsze zmywarki z rewolucyjną technologią **iSensoric**, automatycznie dopasowującą parametry cyklu do potrzeb każdego załadunku. Oszczędne mycie pod kontrolą czujników przekłada się na rewelacyjne wyniki eksploatacyjne – niektóre modele **iSensoric** zużywają jedynie 6,5 l wody na cykl! Naszą dumą są też zmywarki z **Turbosuszeniem Zeolith®**, należące do najbardziej energooszczędnych na świecie. Dzięki ciągłej pracy nad innowacjami, od roku 1998 marka Siemens zredukowała zużycie wody w zmywarkach o 56%, a zużycie energii o 40%.



Wielowymiarowy zysk.

Dla większej rodziny klasyka o szerokości 60 cm Są wyjątkowo szybkie, oszczędne, komfortowe w eksploatacji i potrafią zadbać o każdy rodzaj naczyń. Od Ciebie wymagają jedynie załadunku, a mają wyjątkowo pojemne i ustawne wnętrza, zdolne pomieścić komplety stołowe dla kilkunastu osób. Zaskakują łatwością obsługi, dużą ilością programów oraz funkcji, przystosowujących proces zmywania do potrzeb. Dzięki temu Twoje naczynia lśnią czystością, a szkło nie traci przejrzystości i blasku.

Różne wersje sterowania dla dużych i mniejszych modeli

Zmywarki marki Siemens, zarówno pełnowymiarowe, jak i mniejsze, o szerokości 45 cm, mają **dwa typy paneli sterowania: wyeksponowane i ukryte**. Eleganckie panele frontowe zajmujące górną część drzwi zmywarki pozwalają na bieżąco śledzić postęp programu, natomiast w modelach w pełni zintegrowanych panel sterowania ukryty jest w górnej, niewidocznej krawędzi obudowy. Oba warianty zapewniają intuicyjnie łatwą obsługę i przekazują informacje o aktywności zmywarki.



Wielkie możliwości w obudowie o szerokości 45 cm

Zmywarki speedMatic o szerokości 45 cm, podobnie jak większe modele marki Siemens, wyróżniają się innowacyjną technologią, pełnym komfortem obsługi oraz najwyższą wydajnością. Oferują szereg zaawansowanych rozwiązań, jak np. podwójne ramię spryskujące duoPower, funkcja varioSpeed Plus, czy szuflada vario3 Pro. Pracują w klasie energetycznej A+++ i są prawdziwymi mistrzami w efektywności wśród mniejszych modeli. Do umycia 10 kompletów naczyń w jednym cyklu zużywają tylko 9,5 l wody! Z nowymi zmywarkami speedMatic45 oszczędzisz miejsce, czas i zasoby naturalne.

Pełna wolność aranżacji ze zmywarką modułową

Zmywarka modułowa marki Siemens pasuje do każdej indywidualnej koncepcji zabudowy. Jest wyjątkowo nowoczesna i świetnie prezentuje się w sąsiedztwie każdego urządzenia marki Siemens – klasycznego lub kompaktowego. Sprawdza się też znakomicie w każdej konfiguracji: poziomej i pionowej, a zabudowana na odpowiedniej wysokości zapewnia wyjątkowy komfort obsługi. Funkcjonalnością dorównuje najlepszym, a dzięki zaawansowanej technologii jest też wyjątkowo wydajna, oszczędna i należy do najcichszych na rynku.



W stronę przyszłości: autorskie sposoby na oszczędność wody i energii.



System Turbosuszenia Zeolith®

To autorskie rozwiązanie znacznie podnosi sprawność i efektywność zmywarek marki Siemens i dostępne jest zarówno w modelach klasycznych, jak i mniejszych, o szerokości 45 cm. Nasz opatentowany system wykorzystuje specyficzne właściwości minerału zeolit. Ukryte na dnie zmywarki granulki minerału współpracują aktywnie z urządzeniem przez cały czas jego użytkowania. Przy każdym cyklu, podczas trybu suszenia, wchłaniają wilgoć i przekształcają ją w ciepło, skutecznie wspomagając i przyspieszając ten proces. W następnym cyklu, pod wpływem wysokiej temperatury, minerał odzyskuje swoje właściwości absorpcyjne i granulki znów są gotowe do wchłaniania wilgoci w trakcie suszenia. Zmywarka z Turbosuszeniem Zeolith® działa szybciej i zużywa wyjątkowo niewiele energii.

7,5L
Woda

Technologia maksymalnej oszczędności wody – zmywarka iQ700

Wyjątkową efektywnością mogą poszczycić się nasze zmywarki iQ700, korzystające z inteligentnej metody magazynowania wody, pozwalającej jeszcze lepiej i oszczędniej gospodarować zgromadzonymi zapasami. Pomimo ekstremalnie niskiego zużycia wody, zmywarka iQ700 gwarantuje zawsze doskonałe rezultaty mycia. Jeśli dodać obniżony pobór energii, można śmiało zakwalifikować ją do grupy rekordzistów w skali światowej! Bardzo dobre wyniki w kategorii zużycia wody osiągają też nasze zmywarki o szerokości 45 cm, mogące umyć aż **10 kompletów naczyń** w jednym cyklu, pobierając jedynie **9,5 litra wody!** Oznacza to również znaczną oszczędność energii, potrzebnej do podgrzania wody.



Czujnik aquaSensor

Czujnik aquaSensor najnowszej generacji, jeszcze dokładniej bada wiązką światła stopień zabrudzenia wody. Jego precyzyjna ocena ma wpływ na ilość świeżej wody, jaka zostanie zużyta przy zmywaniu konkretnego załadunku. Pozwala to zaoszczędzić do 4 litrów wody w porównaniu z programami do mocno zabrudzonych naczyń.



Suszenie z wymiennikiem ciepła

Wymiennik ciepła pozwala wykorzystać energię zgromadzoną w raz podgrzanej wodzie do następnego etapu zmywania, oszczędzając ok. 15% energii. Wraz z komorą zmywarki stanowi zamknięty system higienicznego suszenia, chroni też delikatne naczynia przed szkodliwymi skokami temperatury.



Supercicha napęd silnika iQdrive

Mycie naczyń zawsze wiązało się z hałasem. Ale to już przeszłość. Nasze 45-centymetrowe zmywarki nowej generacji należą do najcichszych na rynku. Pracują z pełną energią, emitując **zaledwie 43 dB** – czyli są cichsze niż komputer! Zawdzięczają to specjalnej izolacji akustycznej i **bardzo cichemu silnikowi bezszczotkowemu iQdrive**. Silnik pracuje **prawie bezszelestnie i bez żadnych wibracji, generując maksymalną moc i wydajność** – niezależnie od tego, jaki program wybierzesz. Maksymalne wyciszenie zmywarki uzyskaliśmy także dzięki innowacyjnej pompie, która kontroluje poziom wody w zmywarce i wyłącza się, gdy wykryje brak wody. W ten sposób wyeliminowaliśmy irytujące odgłosy pompowania pod koniec zmywania. Ale bez obaw – nie przeoczysz zakończenia cyklu. Od tego jest sygnał akustyczny lub funkcje **infoLight** i **timeLight** w modelach w pełni zintegrowanych.



Home Connect

Nowe modele zmywarek marki Siemens zaskoczą Cię futurystycznym systemem zdalnej obsługi. Korzystając z **aplikacji Home Connect** możesz teraz połączyć się ze zmywarką przez internet i zlecić mycie naczyń z dowolnego miejsca o każdej porze. Zaprogramowanie urządzenia jest bardzo proste dzięki funkcji **Easy Start**, która dobierze odpowiednie ustawienia dla każdego załadunku. Oczywiście masz też dostęp do programowania urządzenia według własnego uznania i do ingerowania w jego pracę poprzez obniżenie zużycia energii, czy przyspieszenie czasu trwania cyklu. Na żądanie **Home Connect** wyśle Ci też sygnał o zakończeniu zmywania oraz poinformuje o konieczności uzupełnienia płynu nabyliczającego. Poza tym, masz możliwość włączenia powiadomienia o kończących się tabletkach do zmywania poprzez uruchomienie licznika tabletek.



Podwójna moc spryskiwania z podwójnym ramieniem duoPower*

Razem z nowymi modelami zmywarek marka Siemens wprowadziła światową nowość – **system podwójnych ramion spryskujących duoPower**, gwarantujący optymalną i oszczędną dystrybucję wody. Przecinające się strumienie wody z dwóch ramion skutecznie docierają do każdego zakątka pogłębionego o 4 cm górnego kosza, podnosząc wydajność i sprawność zmywania. Ale to nie wszystko: kontrolowane, precyzyjne spryskiwanie stwarza idealne warunki mycia dla delikatnego szkła, zapewniając kieliszkom i szklankom nieskazitelną czystość i doskonały wygląd.

* Dotyczy modeli o szerokości 45 cm.





W trosce o wydajność urządzenia i spokój użytkownika.



Wzmacniamy siłę działania detergentów z Asystentem Dozowania

Najczęściej do zmywania stosujemy obecnie multitabletki. Bywa, że osiadają na dnie komory i nie zawsze mogą być w pełni wykorzystane. Nasz **Asystent Dozowania** zadba o to by tabletki wpadły do wnętrza zmywarki trafiając bezpośrednio do małego podajnika z przodu górnego kosza. Ukierunkowany strumień wody szybciej rozpuszcza tabletkę i kontroluje rozproszanie środka po zmywarce, co wpływa na optymalny wynik zmywania. Naturalnie, ten system nie przeszkadza w stosowaniu proszków, czy żeli.



System aquaStop – gwarancja niezalanej mieszkanca

W wypadku jakiegokolwiek przecieku, system **aquaStop** natychmiast przerywa dopływ wody, zamykając zawór bezpieczeństwa przy kranie. Nasze zmywarki to **100% gwarancja niezawodności działania systemu** przez cały czas użytkowania urządzenia. Nie trzeba już pamiętać o zakręcaniu zaworu dopływowego – system zadziała w każdej sytuacji, więc możesz zaprogramować czas pracy zmywarki na dowolną porę dnia i nocy. W przypadku zalania mieszkania spowodowanego przez wadliwe działanie systemu **aquaStop** marka Siemens zapewnia rekompensatę szkód.*

*Więcej informacji w instrukcji obsługi i na stronie www.siemens-home.bsh-group.com/pl/



10 lat gwarancji na zabezpieczenie wnętrza zmywarki przed przerdzewieniem

Aby uwolnić użytkowników zmywarek od problemów związanych z korozją metalowych elementów, stworzyliśmy skuteczny system zapobiegania rdzewieniu wnętrza i na tej podstawie udzielamy dodatkowej gwarancji na 10 lat. Warunkiem uzyskania gwarancji jest rejestracja online zmywarki w ciągu 8 tygodni od daty zakupu urządzenia lub daty wydania urządzenia.

Szczegółowe zasady rejestracji oraz gwarancji dostępne na stronie: www.siemens-home.bsh-group.com/pl/10-lat-gwarancji



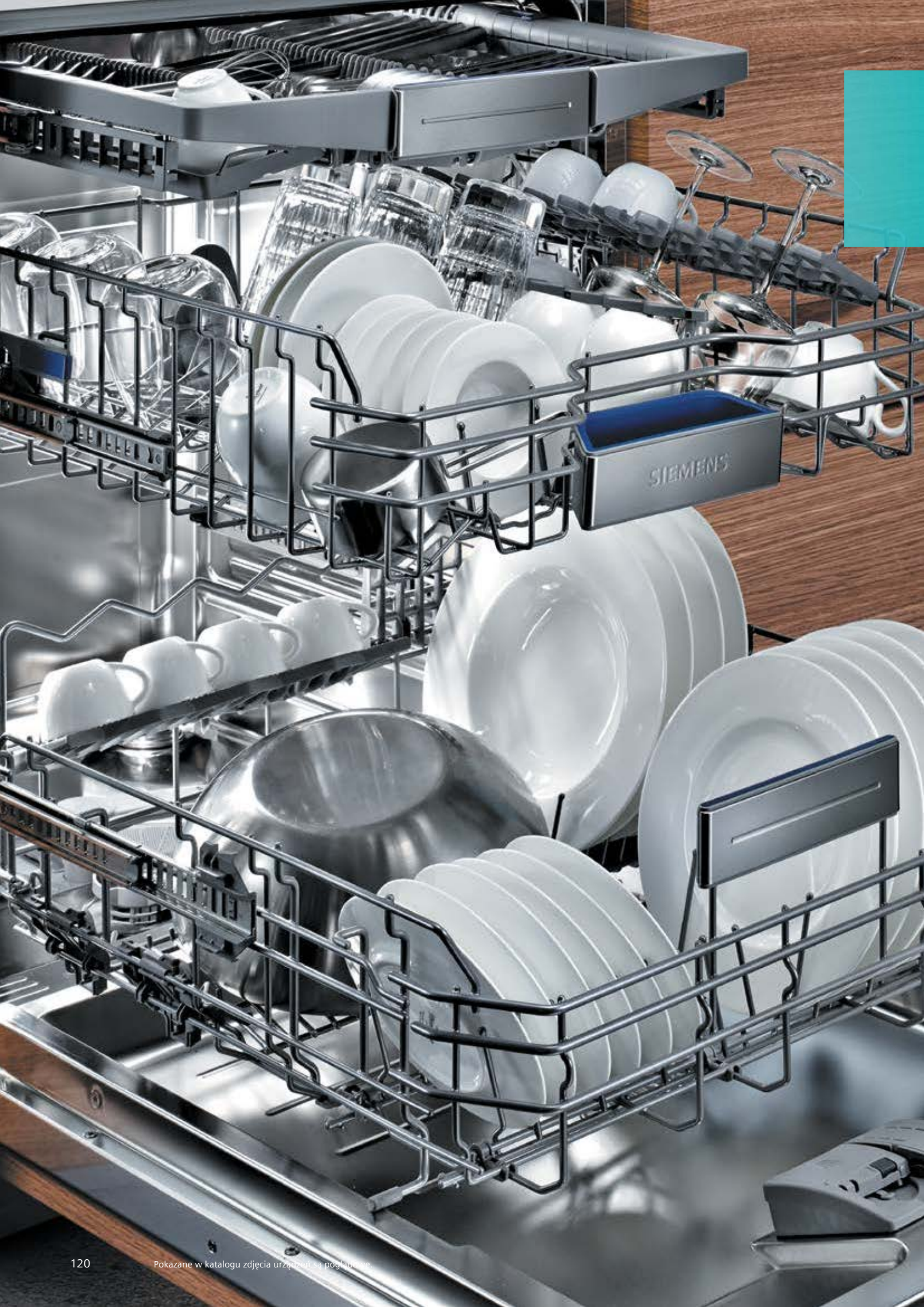

Kosze przemysłane do ostatniego szczegółu.



Dodatkowy poziom załadunku
Szuflada **vario3** służy większej elastyczności załadunku. Dodatkowy, trzeci poziom składowania zapewnia miejsce dla różnych sztućców i akcesoriów kuchennych, co pozwala lepiej zagospodarować przestrzeń wnętrza.



Szuflada **vario3 Pro**, z nowymi rozwiązaniami oferuje więcej możliwości. Składane elementy szuflady usprawniają rozlokowanie w niej większych noży, czy sztućców do sałat, a regulacja wysokości sprzyja łatwemu uzyskaniu miejsca na klasyczne filiżanki i inne niewielkie naczynia. Znacznie pogłębiony został też tylny fragment szuflady – teraz bezproblemowo zmieszczą się tam np. większe łyżki wazowe, sitka, przeciskarki do ziemniaków, itd. Dzięki dodatkowemu poziomowi w dolnym koszu zmywarki, nie jest już potrzebny kosz na sztućce, mamy więc dodatkowe miejsce dla większej ilości talerzy (nawet do 14 kompletów naczyń).



3-stopniowy system rackMatic – zmiana położenia górnego kosza, bez wysiłku

Po obu stronach górnego kosza znajdują się specjalne dźwignie, dzięki którym nawet w pełni załadowany kosz można wygodnie regulować góra – dół. System **rackMatic** pozwala ustawić kosz na różnych wysokościach.



Kosze varioFlex – maksymalna elastyczność i wygoda rozmieszczania naczyń

System koszy **varioFlex** pozwala na dużą swobodę przy zagospodarowaniu wnętrza. W górnym koszu mamy do dyspozycji do 2 składanych elementów, 2 półki na filiżanki oraz uchwyt do mycia długich noży*. W dolnym koszu znajduje się do 4 składanych elementów oraz do 2 półek na filiżanki*. Taka konstrukcja sprzyja bardziej efektywnemu wykorzystaniu przestrzeni zmywarki.

* W zależności od modelu.



W nowej szufladzie **vario3 Pro** wprowadzono niebieski kolor dla oznakowania ruchomych elementów: składanych uchwytów oraz regulacji wysokości boków. W ten sposób szybko i bez trudu umieścisz w szufladzie jeszcze większą ilość sztućców i drobnych naczyń.



Kosze varioFlex Pro – komfort i elastyczność załadunku

Zmywarki pełnowymiarowe z koszami **varioFlex Pro** zapewniają jeszcze większą elastyczność załadunku. Dzięki 8 składanym elementom w dolnym koszu oraz 6 w górnym, bez trudu przystosujesz przestrzeń do konkretnych potrzeb. Dodatkowym udogodnieniem jest dwurzędowy system uchwytów służący bezpiecznemu ustabilizowaniu 12 wysokich kieliszków. Złożenie wszystkich ruchomych elementów w obu koszach sprzyja wygodnemu rozmieszczeniu i skutecznemu myciu garnków, waz, czy patelni. Również mniejsze modele zmywarek o szerokości 45 cm wyposażone są w kosze **varioFlex Pro**. W tym przypadku w dolnym koszu mamy do dyspozycji 4, a w górnym 3 składane elementy. Zadbano też o bezpieczne mycie szkła, umieszczając w dolnym koszu dwa rzędy uchwytów na 8 kieliszków.

Komfort i bezpieczeństwo eksploatacji.



openAssist – innowacyjny system otwierania drzwi

Pozwala na zainstalowanie frontów meblowych bez uchwytu. Zmywarkę można teraz łatwo i wygodnie otworzyć poprzez delikatne naciśnięcie frontu. Impuls aktywuje zwolnienie zatrasku i drzwi uchylają się łagodnie i cicho. Zabudowa bezuchwytowa, coraz bardziej popularna, otwiera nowe możliwości przy aranżacji sprzyjając bezproblemowemu wpasowaniu urządzenia w koncepcję zabudowy kuchni.



emotionLight – intrygujący blask nowego wzornictwa

Światło stanowi ważny element architektoniczny i odgrywa coraz większą rolę w tworzeniu odpowiednich klimatów przy projektowaniu wnętrz i wyposażenia domów. Zainspirowani światowymi trendami, wzbogaciliśmy nowy model zmywarki o **emotionLight™** – wbudowane diody, emitujące niebieskie, łagodne światło. Niebieski blask wypełnia wnętrze zmywarki i emanuje z urządzenia intrygującą poświatą zaraz po uchyleniu drzwi.



Nie przeoczysz zakończenia cyklu zmywania

W zmywarkach w pełni zintegrowanych zastosowaliśmy różne metody dla sprawdzenia ich aktywności bez otwierania drzwi. Część modeli ma funkcję **infoLight®**, która podczas mycia emituje na podłogę niebieskie światło, gasnące po zakończeniu programu. W innych modelach funkcja **timeLight®** wyświetla na podłodze czas, jaki pozostał do końca cyklu.



Zabezpieczenie przed uruchomieniem przez dzieci

Czterosekundowe naciśnięcie przycisku blokady zabezpiecza zmywarkę przed niepożądanymi zmianami. Potwierdzenie aktywacji blokady pojawia się na wyświetlaczu. Niektóre modele mają dodatkowo mechaniczne zabezpieczenie przed dziećmi, blokujące otwarcie drzwi podczas pracy.



Wysokiej rozdzielczości wyświetlacz TFT Zmywanie naczyń jest teraz jeszcze łatwiejsze. Nowy, wysokiej rozdzielczości kolorowy **wyświetlacz TFT**, który zastosowaliśmy w naszych nowych zmywarkach pozwoli Ci łatwo wybrać program zmywania i funkcje dodatkowe. Twój wybór pojawi się na wyświetlaczu w postaci ikon i tekstu. Pozwala to obsługiwać zmywarkę w sposób szybki i intuicyjny. Kolorowy **wyświetlacz TFT** ma wysoki kontrast, dużą rozdzielczość, a możliwość odczytywania pod dowolnym kątem bardzo ułatwia obsługę zmywarki.





Zmywarka pamięta o wszystkim.



Rekord szybkości z funkcją varioSpeed Plus

Funkcja **varioSpeed Plus** to jeszcze większa oszczędność czasu. Teraz możesz zredukować czas zmywania i suszenia naczyń nawet do 66%*. Informacja o skróceniu czasu natychmiast pojawia się na wyświetlaczu. Nie oznacza to spadku jakości zmywania – naczynia zostaną umyte tak samo perfekcyjnie jak zawsze, zachowując klasę A w kategorii zmywania i suszenia.

*Nie dotyczy zmywania wstępnego oraz programów krótkich



System brilliantShine – innowacyjny sposób na imponujące efekty

System ten powstał w wyniku połączenia czterech innowacyjnych funkcji w jednym cyklu zmywania: suszenia z technologią **Zeolith®**, opcji **Extra Połysk**, **kontroli twardości wody** oraz programu **szkło 40°C**. Interakcja wszystkich składników systemu zapewnia doskonałą jakość mycia i suszenia szkła: po zakończeniu cyklu zachwyca Cię idealną przejrzystością i pięknym blaskiem.



Strefa Intensywna – u góry zmywanie delikatne, na dole mycie pod wysokim ciśnieniem

Silnie zabrudzone garnki i patelnie mogą być teraz zmywane bez obaw wraz z delikatnymi naczyniami szklanymi. Jest to możliwe dzięki wykorzystaniu **Strefy Intensywnej** w dolnym koszu, z podwyższonym o 20% ciśnieniem wody. Uaktywnienie **Strefy Intensywnej** w dolnym koszu nie ma żadnego wpływu na działanie programu w górnym. W ten sposób z naczyń umieszczonych na dole zostaną bez problemu usunięte silniejsze zabrudzenia, a delikatne naczynia u góry zostaną umyte ostrożnie. Teraz możesz liczyć na optymalny efekt zmywania przy mieszanym załadunku.



Program szkło 40°C – specjalista od delikatnego mycia

Naczynia z cienkiego szkła wymagają przy myciu szczególnie troskliwego traktowania. Aby sprostać tym wymaganiom, skonfigurowaliśmy nowy program **szkło 40°C**. W tym cyklu zanieczyszczenia usuwane są w niskich temperaturach – wyjątkowo ostrożnie, ale niezwykle dokładnie. Na koniec następuje rozbudowana faza płukania w zwiększonej ilości wody (zmywarka pobiera o 1 litr więcej) i niezwykle delikatne suszenie. Wyniki są imponujące: lśniące szkło, którego nieskazitelną przejrzystością będziesz się cieszyć o wiele dłużej.



Antybakteryjna funkcja Higiena Plus

Aktywacja tej funkcji powoduje wzrost temperatury w fazie płukania do poziomu powyżej 70°C i utrzymuje ją przez dłuższy niż standardowy czas. Funkcja HigienaPlus z podwyższoną temperaturą zapewnia naczyń nie tylko blask, ale i sterylną czystość. Można ją dołączyć jako opcję do każdego dłuższego programu zmywania. Przeznaczona jest dla naczyń o szczególnych wymaganiach, np.: butelek dla niemowląt, słoików do przetworów, czy desek do krojenia.



auto 45-65°C – optymalne zmywanie w programie automatycznym

Program auto dba o jak najbardziej ekonomiczną eksploatację zmywarki z gwarancją świetnych efektów mycia. Na podstawie kontroli sensorowej program automatycznie dostosowuje parametry cyklu pracy do faktycznych potrzeb. Czujnik aquaSensor sprawdza stopień zanieczyszczenia wody podczas zmywania i na tej podstawie wybrana zostaje właściwa temperatura oraz ilość wody potrzebnej do perfekcyjnego umycia aktualnie zmywanych naczyń.



szybki 45°C – czyste i lśniące już za moment

Ten program skraca czas zmywania do minimum, gwarantując świetne efekty po zaledwie **29 minutach**. Ekspresowe tempo sprawdza się w przypadku mycia lekko zabrudzonych naczyń i stanowi idealne wyjście z sytuacji, gdy gościysz większą liczbę osób i szybko potrzebujesz czystych szklanek.



Wydajny, mocny i szybki program krótki 60°C – Idealny do codziennego użytku

Innowacyjny i energooszczędny program **krótki 60°C** umyje i wysuszy do 14 kompletów zastawy stołowej w czasie zaledwie 89 minut. Program nadaje się idealnie do codziennego zmywania i zapewnia doskonałe efekty nawet przy pełnym obciążeniu. Dzięki opatentowanej technologii Zeolith® proces suszenia odbywa się przy wyjątkowo niskim zużyciu energii.

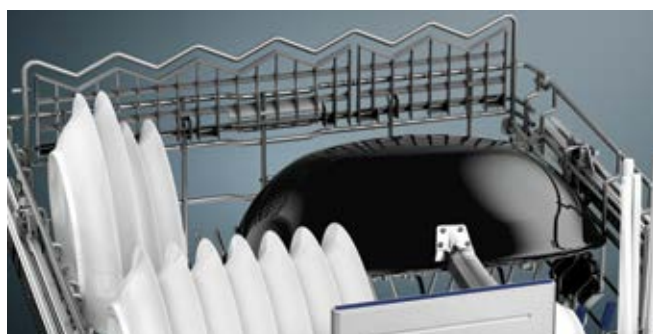



Programy i funkcje na miarę potrzeb.



Jeszcze więcej blasku z funkcją **Extra Połysk**

Wystarczy wcisnąć przycisk **Extra Połysk**, a dzięki tej funkcji Twoje naczynia będą lśniły jeszcze intensywniej. Za wyjątkowo błyszczący efekt odpowiada zoptymalizowany proces suszenia.



Pozmywane w godzinę z programem **1h 65°C**

Jeżeli chcesz szybko umyć naczynia, możesz skorzystać z programu **1h 65°C** i po upływie godziny wyjąć je ze zmywarki czyste i suche. Program ten stanowi prawdziwy popis doskonałej efektywności urządzeń marki Siemens – na miarę nowych czasów.



Program cichy **50°C** dla ochrony spokoju domowników

Nowe zmywarki nie zakłócą spokoju Twojego domu: w programie **cichy 50°C** naczynia myte są praktycznie bezgłośnie! To bardzo przydatne rozwiązanie dla otwartych, wkomponowanych w przestrzeń salonu, kuchni, które stanowią centrum rodzinnego życia. Aktywując program **cichy 50°C** obniżysz głośność urządzenia co najmniej 1,5 razy*.

* W stosunku do głośności programu referencyjnego eco 50°C.



Machine Care – optymalna pielęgnacja zmywarki

Przedstawiamy najprostszy sposób na pozbycie się ze zmywarki wszelkich zanieczyszczeń. Teraz wystarczy opróżnić komorę, dodać specjalny detergent i uruchomić program **Machine Care**. Po zaledwie 90 minutach z wnętrza znikną wszystkie złoże kamienia i tłuszczu, a zmywarka odzyska pełną skuteczność mycia i będzie jak nowa.



Zmywanie na miarę potrzeb, z sensorem załadunku

Przebieg programu zależy od stopnia zapełnienia zmywarki. Ocenia to **sensor załadunku** i dozjuje wodę odpowiednio do ilości mytych naczyń.



Która z naszych zmywarek najlepiej spełnia Twoje potrzeby?

Dla ułatwienia decyzji o zakupie, podzieliliśmy nasze urządzenia na 4 linie: **iQ700**, **iQ500**, **iQ300** i **iQ100**. Każda z serii charakteryzuje się istotnymi funkcjami, dopasowanymi do konkretnych potrzeb. Wybierz model, który najlepiej spełni Twoje oczekiwania.

iQ700

Z pewnością lubisz perfekcyjne połączenie formy i funkcji. Te zmywarki nie tylko idealnie wkomponowują się w zabudowę kuchni, ale są również niezwykle proste w obsłudze – bezpośrednio lub zdalnie, za pomocą internetu. Korzystając z aplikacji **Home Connect** możesz teraz połączyć się ze zmywarką przez smartfon, czy tablet i zlecić mycie naczyń przebywając poza domem. Nasze urządzenia są znane z wysokiej wydajności i doskonałych efektów pracy, a system **brilliantShine** zachwyca innowacyjną metodą mycia

i suszenia szkła, zapewniającą wysokogatunkowym kieliszkom utrzymanie nieskazitelnej przejrzystości i blasku przez długi czas. Dzięki elastycznej regulacji elementów koszy **varioFlex Pro**, wygodnie i łatwo rozłokujesz każdy rodzaj załadunku. Na frontowym panelu obsługi z wyraźnym **wyświetlaczem TFT**, bez problemu wybierzesz właściwy program oraz odczytasz istotne dane: czas trwania cyklu, czy fazy zmywania. Linia **iQ700** to elegancki i najprostszy sposób na osiągnięcie idealnych efektów zmywania.

iQ500

Nowocześni, świadomi użytkownicy mają zwykle wysokie wymagania wobec sprzętu domowego. Szukają inteligentnych rozwiązań i zwracają szczególną uwagę na niskie zużycie wody i energii. W zmywarkach, poza przyjaznymi dla środowiska rozwiązaniami, cenią też funkcjonalność, trwałość

i komfort obsługi. Modele z **iQ500** doskonale spełniają te wymagania. Oferują wyjątkowo łatwy załadunek naczyń dzięki praktycznym koszom **varioFlex** z elastyczną regulacją. Poza czasem pozostałym do zakończenia programu, wyświetlacz wskazuje też brak soli lub płynu nabyliczającego.

iQ300

Życzysz sobie zmywarki najwyższej jakości, w której zmieści się więcej niż w innych? Modele z linii **iQ300** oferują niezwykłą łatwość załadunku i są prawdziwymi ekspertami od mistrzowskiego wykorzystania przestrzeni dzięki koszom z regulowaną wysokością. Czytelny wyświetlacz

informuje o czasie pozostałym do ukończenia programu* oraz o potrzebie uzupełnienia soli lub płynu nabyliczającego.

Z naszymi zmywarkami praca w kuchni staje się o wiele lżejsza, a Ty zyskujesz więcej wolnego czasu – dla siebie i rodziny.

*W zależności od modelu.

iQ100

Szukasz niezawodnego sprzętu dobrej jakości, biorąc przede wszystkim pod uwagę funkcjonalność oraz stosunek jakości do ceny? Zmywarki z **iQ100** spełnią te oczekiwania z nawiązką. Dodatkowo,

dzięki systemowi **aquaStop**, gwarantują 100% ochronę przed ewentualnymi uszkodzonymi przez wodę. Przez cały czas eksploatacji urządzenia.

Zmywarki – asortyment

Korzystając z poniższej tabeli można szybko i łatwo znaleźć odpowiednie urządzenie.

Model	Linia	Klasa efektywności energetycznej*	Zużycie wody [l]	Poziom hałasu w db [A] re 1 pW	Technologia									Kosze				
					Home Connect	Turobsuszenie Zeolith®	openAssist	emotion Light	timeLight/ infoLight	Wyświetlacz	Asystent dozowania	aquaStop/ aquaSensor	Elektroniczna/ mechaniczna blokada urządzenia	Kosze	Szafki 3 poziom załadunku	Regulacja wysokości górnego kosza	Składane elementy w górnym/dolnym koszu	Półki na filizanki w górnym/dolnym koszu

Zmywarki o szerokości 60 cm w pełni zintegrowane

SN 678X36TE	iQ700	A+++	7,5	42	■	■	-	■	■ / -	TFT	■	■ / ■	- / ■	varioFlex Pro	vario3 Pro	system rackMatic	6 / 8	2 / 2
SN 658X01ME	iQ500	A+	9,5	39	-	-	-	-	■ / -	■	■	■ / ■	- / -	varioFlex	vario3	system rackMatic	2 / 4	2 / 2
SN 658X02ME	iQ500	A++	9,5	42	-	-	-	-	■ / -	■	■	■ / ■	- / -	varioFlex	vario3	system rackMatic	2 / 4	2 / 2
SN 636X01ME	iQ300	A++	6,5	46	-	-	-	-	- / ■	■	■	■ / ■	- / -	varioFlex	vario3	system rackMatic	2 / 4	2 / -
SN 65E011EU	iQ300	A+	12	48	-	-	-	-	- / ■	■	■	■ / ■	- / -	vario	-	■	- / 2	2 / -
SN 636X02IE	iQ300	A+++	9,5	44	-	-	-	-	■ / -	■	■	■ / ■	- / -	varioFlex	-	system rackMatic	2 / 4	2 / -
SN 636X00IE	iQ300	A++	9,5	46	-	-	-	-	- / ■	■	■	■ / ■	- / -	varioFlex	-	system rackMatic	2 / 4	2 / -
SN 636X00KE	iQ300	A++	7,5	46	-	-	-	-	- / ■	■	■	■ / ■	- / -	varioFlex	vario3	system rackMatic	2 / 4	2 / -
SN 636X01KE	iQ300	A++	9,5	46	-	-	-	-	- / ■	■	■	■ / ■	- / -	varioFlex	vario3	system rackMatic	2 / 4	2 / -
SN 636X01GE	iQ300	A++	9,5	46	-	-	-	-	- / ■	■	■	■ / ■	- / -	varioFlex	-	system rackMatic	2 / 4	2 / -
SN 615X00AE	iQ100	A+	11,7	48	-	-	-	-	- / ■	-	■	■ / ■	- / -	vario	-	■	- / 2	2 / -

Zmywarki o szerokości 60 cm z panelem

SN 578S36TE	iQ700	A+++	7,5	42	■	■	-	■	- / -	2 x TFT	■	■ / ■	- / ■	varioFlex Pro	vario3 Pro	system rackMatic	6 / 8	2 / 2
SN 536S01ME	iQ300	A++	6,5	46	-	-	-	-	- / -	■	■	■ / ■	■ / -	varioFlex	vario3	system rackMatic	2 / 4	2 / -
SN 536S03IE	iQ300	A++	9,5	44	-	-	-	-	- / -	■	■	■ / ■	■ / -	varioFlex	-	system rackMatic	2 / 4	2 / -
SN 536S01KE	iQ300	A++	9,5	46	-	-	-	-	- / -	■	■	■ / ■	■ / ■	varioFlex	vario3	system rackMatic	2 / 4	2 / -

Zmywarki o szerokości 45 cm w pełni zintegrowane

SR 656X01TE	iQ500	A+++	9,5	43	-	■	-	■	■ / -	■	■	■ / ■	- / -	varioFlex Pro	vario3 Pro	system rackMatic	3 / 4	1 / 1
SR 656D00TE	iQ500	A++	9,5	44	-	-	■	■	■ / -	■	■	■ / ■	- / -	varioFlex Pro	vario3 Pro	system rackMatic	3 / 4	1 / 1
SR 636X00ME	iQ300	A+	9,5	46	-	-	-	-	- / ■	■	■	■ / ■	- / -	varioFlex	vario3	system rackMatic	2 / 2	1 / -
SR 636X01IE	iQ300	A+	8,5	44	-	-	-	-	- / ■	■	■	■ / ■	- / -	varioFlex	-	system rackMatic	2 / 2	2 / -
SR 635X01ME	iQ300	A+	9,5	48	-	-	-	-	- / ■	■	■	■ / ■	- / -	varioFlex	vario3	system rackMatic	2 / 2	1 / -
SR 635X01IE	iQ300	A+	8,5	48	-	-	-	-	- / ■	■	■	■ / ■	- / -	varioFlex	-	system rackMatic	2 / 2	2 / -
SR 615X00CE	iQ100	A+	8,5	48	-	-	-	-	- / ■	■	■	■ / ■	- / -	vario	-	■	- / 2	2 / -

Zmywarki o szerokości 45 cm z panelem

SR 556S01TE	iQ500	A+++	9,5	43	-	■	-	■	- / -	■	■	■ / ■	■ / -	varioFlex Pro	vario3 Pro	system rackMatic	3 / 4	1 / 1
SR 536S01ME	iQ300	A+	9,5	44	-	-	-	-	- / -	■	■	■ / ■	■ / -	varioFlex	vario3	system rackMatic	2 / 2	1 / -
SR 515S03CE	iQ100	A+	8,5	46	-	-	-	-	- / -	■	■	■ / ■	- / -	vario	-	■	- / 2	2 / -

Zmywarka kompaktowa

SC 76M541EU	iQ500	A+	9	45	-	-	-	-	- / -	-	-	■ / ■	■ / -	zwykłe	-	-	- / 4	- / 2
-------------	-------	----	---	----	---	---	---	---	-------	---	---	-------	-------	--------	---	---	-------	-------

*W skali efektywności energetycznej od A+++ do D.

	Funkcje dodatkowe					Programy												Strona
	varioSpeed	Extra Polysk	Suszenie Extra	Higiena Plus	Strefa Intensywna	Garnki 70°C	Program 1h 65°C	Program krótki 60°C	turboSpeed 20min. 60°C	Program auto	Eco 50°C	Program cichy 50°C	Program szybki 45°C	Program szkło 40°C	Program delikatny 40°C	Mycie wstępne	Machine Care	
	Plus	■	-	■	■	■	-	■	-	■	■	■	■	■	-	■	■	132
	Plus	-	■	■	■	■	■	-	-	■	■	■	■	■	-	■	■	132
	Plus	-	■	■	■	■	■	-	-	■	■	■	■	■	-	■	■	133
	Plus	-	■	-	-	■	■	-	■	■	-	-	■	-	-	-	■	134
	■	-	-	-	-	■	-	-	-	■	-	■	-	-	-	-	-	134
	Plus	-	■	-	■	■	■	-	-	■	-	-	■	-	■	■	■	135
	Plus	-	■	-	-	■	■	-	-	■	■	■	-	■	-	-	■	135
	Plus	-	■	-	-	■	■	-	■	■	-	-	■	-	-	-	■	136
	Plus	-	■	-	■	■	■	-	-	■	■	-	-	■	-	■	■	136
	Plus	-	■	-	■	■	■	-	-	■	■	-	-	■	-	■	■	137
	■	-	-	-	-	■	■	-	-	■	■	-	-	-	-	■	-	137
	Plus	■	-	■	■	■	-	■	-	■	■	■	■	■	-	■	■	138
	Plus	-	■	-	-	■	■	-	■	■	-	-	■	-	-	-	■	138
	Plus	-	■	-	■	■	■	-	-	■	■	-	-	■	-	■	■	139
	Plus	-	■	-	■	■	■	-	-	■	■	-	-	■	-	■	■	139
	Plus	■	-	-	■	■	-	■	-	■	■	■	-	■	-	-	■	140
	Plus	-	■	-	■	■	■	-	-	■	■	-	■	-	-	-	■	140
	Plus	-	■	-	■	■	■	-	-	■	■	■	-	■	-	-	■	141
	Plus	-	■	-	■	■	■	-	-	■	■	-	■	-	-	-	■	142
	Plus	-	■	-	■	■	■	-	-	■	■	-	-	■	-	-	■	142
	Plus	-	■	-	■	■	■	-	-	■	■	-	-	■	-	-	■	143
	Plus	-	-	-	-	■	■	-	-	■	■	-	■	-	-	-	-	143
	Plus	■	-	-	■	■	-	■	-	■	■	■	-	■	-	-	■	144
	Plus	-	■	-	■	■	■	-	-	■	■	-	■	-	-	-	■	144
	Plus	-	■	-	-	■	■	-	-	■	■	-	■	-	-	-	-	144
	Plus	-	■	■	■	■	-	-	-	■	■	-	■	-	■	■	-	145

Zmywarki o szerokości 60 cm w pełni zintegrowane, speedMatic

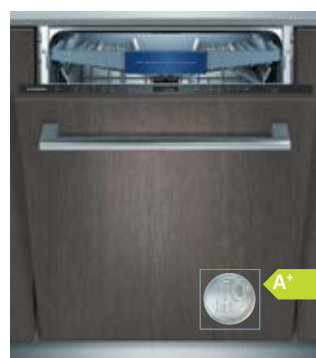

Model SN 678X36TE, iQ700
Panel sterujący czarny

Model SN 658X01ME, iQ500
Panel sterujący czarny

Parametry techniczne	<ul style="list-style-type: none"> Pojemność: 13 kompletów naczyń Zużycie energii: 211 kWh/rok** Zużycie wody: 2100 l/rok** Zużycie w programie referencyjnym eco 50°C: <ul style="list-style-type: none"> energii: 0,73 kWh wody: 7,5 l Poziom hałasu: 42 dB (re 1 pW) 	<ul style="list-style-type: none"> Pojemność: 14 kompletów naczyń Zużycie energii: 299 kWh/rok** Zużycie wody: 2660 l/rok** Zużycie w programie referencyjnym eco 50°C: <ul style="list-style-type: none"> energii: 1,05 kWh wody: 9,5 l Poziom hałasu: 39 dB (re 1 pW)
Programy i funkcje dodatkowe	<ul style="list-style-type: none"> 8 programów: garnki 70°C, krótki 60°C, auto 45-65°C, eco 50°C, cichy 50°C, szybki 45°C, szkło 40°C, mycie wstępne 5 funkcji dodatkowych: Home Connect, varioSpeed Plus, Higiena Plus, Strefa Intensywna, Extra Polysk 6 temperatur Optymalizacja zużycia wody Machine Care – program do czyszczenia zmywarki 	<ul style="list-style-type: none"> 8 programów: garnki 70°C, 1h 65°C, auto 45-65°C, eco 50°C, cichy 50°C, szybki 45°C, szkło 40°C, mycie wstępne 4 funkcje dodatkowe: varioSpeed Plus, Higiena Plus, Strefa Intensywna, Suszenie Extra 5 temperatur Machine Care – program do czyszczenia zmywarki
Komfort i bezpieczeństwo	<ul style="list-style-type: none"> Turbosuszenie Zeolith® System brilliantShine Asystent Dozowania aquaSensor Sensor załadunku Silnik iQdrive Wymiennik ciepła Technika naprzemiennego mycia Elektroniczna regeneracja Innowacyjny 3-częściowy system samoczyszczących filtrów Panel sterowania touchControl w czarnym kolorze emotionLight Obsługa od góry Kolorowy wyświetlacz TFT o wysokiej rozdzielczości Zegar czasu rzeczywistego Sygnał akustyczny na koniec programu timeLight Niebieski kolor diody LED Programowanie czasu startu: 1-24 h Wskaźnik braku soli i nabyśszczacza na panelu System koszy varioFlex Pro z niebieskimi oznaczeniami ruchomych elementów Kosze w kolorze srebrno-niebieskim Szuflada vario3 Pro – dodatkowy poziom załadunku 3-poziomowy system rackMatic Składane półki w górnym / dolnym koszu: 6 / 8 Półki na filiżanki w górnym / dolnym koszu: 2 / 2 Specjalne uchwyty na kieliszki w dolnym koszu aquaStop z gwarancją na cały czas użytkowania produktu Mechaniczne zabezpieczenie przed otwarciem przez dzieci easyLock Regulacja wysokości tylnych nóg od frontu Blacha chroniąca blat przed parą 	<ul style="list-style-type: none"> Asystent Dozowania aquaSensor Sensor załadunku Silnik iQdrive Wymiennik ciepła Technika naprzemiennego mycia Elektroniczna regeneracja Innowacyjny 3-częściowy system samoczyszczących filtrów Panel sterowania touchControl w czarnym kolorze Obsługa od góry Wyświetlacz z informacją o czasie pozostałym do końca programu Sygnał akustyczny na koniec programu timeLight Wskaźniki w kolorze niebieskim Programowanie czasu startu: 1-24 h Wskaźnik braku soli i nabyśszczacza na panelu System koszy varioFlex z niebieskimi oznaczeniami ruchomych elementów Kosze w kolorze srebrno-niebieskim Szuflada vario3 – dodatkowy poziom załadunku 3-poziomowy system rackMatic Składane półki w górnym / dolnym koszu: 2 / 4 Półki na filiżanki w górnym / dolnym koszu: 2 / 2 aquaStop z gwarancją na cały czas użytkowania produktu easyLock Regulacja wysokości tylnych nóg od frontu Blacha chroniąca blat przed parą
Wypożyczenie dodatkowe	Na stronie 146	
Wymiary urządzenia (WxSxG)	815 x 598 x 550 mm	815 x 598 x 550 mm
Rysunek montażowy	Na stronie www.siemens-home.bsh-group.com/pl/	

*W skali efektywności energetycznej od A+++ do D.

**Dotyczy 280 cykli zmywania w programie eco 50°C, przy podłączeniu do zimnej wody. Zużycie energii uwzględnia funkcję stand-by. Pokazane w katalogu zdjęcia urządzeń są poglądowe.

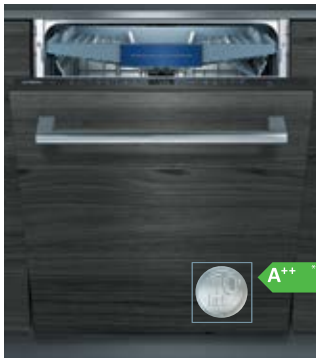

Model SN 658X02ME, iQ500

Panel sterujący czarny

Parametry techniczne	<ul style="list-style-type: none"> Pojemność: 14 kompletów naczyń Zużycie energii: 266 kWh/rok** Zużycie wody: 2660 l/rok** Zużycie w programie referencyjnym eco 50°C: <ul style="list-style-type: none"> – energii: 0,93 kWh – wody: 9,5 l Poziom hałasu: 42 dB (re 1 pW)
Programy i funkcje dodatkowe	<ul style="list-style-type: none"> 8 programów: garnki 70°C, 1h 65°C, auto 45-65°C, eco 50°C, cichy 50°C, szybki 45°C, szkło 40°C, mycie wstępne 4 funkcje dodatkowe: varioSpeed Plus, Higiena Plus, Strefa Intensywna, Suszenie Extra 5 temperatur Machine Care – program do czyszczenia zmywarki
Komfort i bezpieczeństwo	<ul style="list-style-type: none"> Asystent Dozowania aquaSensor Sensor załadunku Silnik iQdrive Wymiennik ciepła Technika naprzemiennego mycia Elektroniczna regeneracja Innowacyjny 3-częściowy system samoczyszczących filtrów Panel sterowania touchControl w czarnym kolorze Obsługa od góry Wyświetlacz z informacją o czasie pozostałym do końca programu Sygnal akustyczny na koniec programu timeLight Wskaźniki w kolorze niebieskim Programowanie czasu startu: 1-24 h Wskaźnik braku soli i nabytyczacza na panelu System koszy varioFlex z niebieskimi oznaczeniami ruchomych elementów Kosze w kolorze srebrno-niebieskim Szuflada vario3 – dodatkowy poziom załadunku 3-poziomowy system rackMatic Składane półki w górnym / dolnym koszu: 2 / 4 Półki na filiżanki w górnym / dolnym koszu: 2 / 2 aquaStop z gwarancją na cały czas użytkowania produktu easyLock Regulacja wysokości tylnych nóżek od frontu Blacha chroniąca blat przed parą
Wyposażenie dodatkowe	Na stronie 146
Wymiary urządzenia (WxSxG)	815 x 598 x 550 mm
Rysunek montażowy	Na stronie www.siemens-home.bsh-group.com/pl/



*W skali efektywności energetycznej od A+++ do D.

**Dotyczy 280 cykli zmywania w programie eco 50°C, przy podłączeniu do zimnej wody. Zużycie energii uwzględnia funkcję stand-by. Pokazane w katalogu zdjęcia urządzeń są poglądowe.

Zmywarki o szerokości 60 cm w pełni zintegrowane, speedMatic

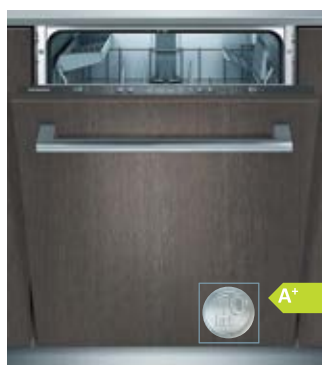

Model

SN 636X01ME, iQ300

Panel sterujący stalowy

SN 65E011EU, iQ300

Panel sterujący czarny

Parametry techniczne	<ul style="list-style-type: none"> Pojemność: 13 kompletów naczyń Zużycie energii: 262 kWh/rok** Zużycie wody: 1820 l/rok** Zużycie w programie referencyjnym eco 50°C: <ul style="list-style-type: none"> energii: 0,92 kWh wody: 6,5 l Poziom hałasu: 46 dB (re 1 pW) 	<ul style="list-style-type: none"> Pojemność: 13 kompletów naczyń Zużycie energii: 294 kWh/rok** Zużycie wody: 3360 l/rok** Zużycie w programie referencyjnym eco 50°C: <ul style="list-style-type: none"> energii: 1,03 kWh wody: 12 l Poziom hałasu: 48 dB (re 1 pW)
Programy i funkcje dodatkowe	<ul style="list-style-type: none"> 6 programów: garnki 70°C, 1h 65°C, auto 45-65°C, turboSpeed 20min., eco 50°C, szkło 40°C, 2 funkcje dodatkowe: varioSpeed Plus, Suszenie Extra 6 temperatur Optymalizacja zużycia wody Machine Care – program do czyszczenia zmywarki 	<ul style="list-style-type: none"> 5 programów: garnki 70°C, auto 45-65°C, eco 50°C, szybki 45°C, mycie wstępne 1 funkcja dodatkowa: varioSpeed 4 temperatury
Komfort i bezpieczeństwo	<ul style="list-style-type: none"> Asystent Dozowania aquaSensor Sensor załadunku Silnik iQdrive Wymiennik ciepła Technika naprzemiennego mycia Elektroniczna regeneracja Innowacyjny 3-częściowy system samoczyszczących filtrów Obsługa od góry Wyświetlacz z czasem do końca programu Sygnal akustyczny na koniec programu infoLight Wskaźniki w kolorze niebieskim Programowanie czasu startu: 1-24 h Wskaźnik braku soli i nabyliczaczka na panelu System koszy varioFlex Kosze w kolorze srebrno-niebieskim Szuflada vario3 – dodatkowy poziom załadunku 3-poziomowy system rackMatic Składane półki w górnym / dolnym koszu: 2 / 4 Półki na filiżanki w górnym / dolnym koszu: 2 / – aquaStop z gwarancją na cały czas użytkowania produktu easyLock Regulacja wysokości tylnych nóżek od frontu Blacha chroniąca blat przed parą 	<ul style="list-style-type: none"> Asystent Dozowania aquaSensor Sensor załadunku Silnik iQdrive Technika naprzemiennego mycia Elektroniczna regeneracja Innowacyjny 3-częściowy system samoczyszczących filtrów Obsługa od góry Wyświetlacz z czasem do końca programu Sygnal akustyczny na koniec programu infoLight Wskaźnik LED przebiegu programu Wskaźniki w kolorze czerwonym Programowanie czasu startu: 3 / 6 / 9 h Wskaźnik braku soli i nabyliczaczka na panelu System koszy vario Kosze w kolorze srebrnym Regulacja wysokości górnego kosza Składane półki w górnym / dolnym koszu: – / 2 Półki na filiżanki w górnym / dolnym koszu: 2 / – Uchwyt do mycia długich noży w górnym koszu Kosz na sztućce w dolnym koszu aquaStop z gwarancją na cały czas użytkowania produktu easyLock Regulacja wysokości tylnych nóżek od frontu Blacha chroniąca blat przed parą
Wyposażenie dodatkowe	Na stronie 146	
Wymiary urządzenia (WxSxG)	815 x 598 x 550 mm	815 – 875 x 598 x 550 mm
Rysunek montażowy	Na stronie www.siemens-home.bsh-group.com/pl/	

*W skali efektywności energetycznej od A+++ do D.

**Dotyczy 280 cykli zmywania w programie eco 50°C, przy podłączeniu do zimnej wody. Zużycie energii uwzględnia funkcję stand-by. Pokazane w katalogu zdjęcia urządzeń są poglądowe.

Zmywarki o szerokości 60 cm w pełni zintegrowane, speedMatic



Model SN 636X02IE, iQ300
Panel sterujący stalowy

Model SN 636X00IE, iQ300
Panel sterujący stalowy

Parametry techniczne	<ul style="list-style-type: none"> Pojemność: 13 kompletów naczyń Zużycie energii: 234 kWh/rok** Zużycie wody: 2660 l/rok** Zużycie w programie referencyjnym eco 50°C: <ul style="list-style-type: none"> energii: 0,82 kWh wody: 9,5 l Poziom hałasu: 44 dB (re 1 pW) 	<ul style="list-style-type: none"> Pojemność: 13 kompletów naczyń Zużycie energii: 262 kWh/rok** Zużycie wody: 2660 l/rok** Zużycie w programie referencyjnym eco 50°C: <ul style="list-style-type: none"> energii: 0,92 kWh wody: 9,5 l Poziom hałasu: 46 dB (re 1 pW)
Programy i funkcje dodatkowe	<ul style="list-style-type: none"> 6 programów: garnki 70°C, 1h 65°C, auto 45-65°C, eco 50°C, szkło 40°C, mycie wstępne 3 funkcje dodatkowe: varioSpeed Plus, Strefa Intensywna, Suszenie Extra 5 temperatur Machine Care – program do czyszczenia zmywarki 	<ul style="list-style-type: none"> 6 programów: garnki 70°C, 1h 65°C, auto 45-65°C, eco 50°C, cichy 50°C, szkło 40°C 2 funkcje dodatkowe: varioSpeed Plus, Suszenie Extra 5 temperatur Machine Care – program do czyszczenia zmywarki
Komfort i bezpieczeństwo	<ul style="list-style-type: none"> Asystent Dozowania aquaSensor Sensor załadunku Silnik iQdrive Wymiennik ciepła Technika naprzemiennego mycia Elektroniczna regeneracja Innowacyjny 3-częściowy system samoczyszczących filtrów Obsługa od góry Wyświetlacz z czasem do końca programu Sygnał akustyczny na koniec programu timeLight Wskaźniki w kolorze niebieskim Programowanie czasu startu: 1-24 h Wskaźnik braku soli i nabyliczaczka na panelu System koszy varioFlex Kosze w kolorze srebrno-niebieskim 3-poziomowy system rackMatic Składane półki w górnym / dolnym koszu: 2 / 4 Półki na filiżanki w górnym / dolnym koszu: 2 / – Uchwyt do mycia długich noży w górnym koszu Kosz na sztućce w dolnym koszu aquaStop z gwarancją na cały czas użytkowania produktu easyLock Regulacja wysokości tylnych nóżek od frontu Blacha chroniąca blat przed parą 	<ul style="list-style-type: none"> Asystent Dozowania aquaSensor Sensor załadunku Silnik iQdrive Wymiennik ciepła Technika naprzemiennego mycia Elektroniczna regeneracja Innowacyjny 3-częściowy system samoczyszczących filtrów Obsługa od góry Wyświetlacz z informacją o czasie pozostałym do końca programu Sygnał akustyczny na koniec programu infoLight Wskaźniki w kolorze niebieskim Programowanie czasu startu: 1-24 h Wskaźnik braku soli i nabyliczaczka na panelu System koszy varioFlex Kosze w kolorze srebrno-niebieskim 3-poziomowy system rackMatic Składane półki w górnym / dolnym koszu: 2 / 4 Półki na filiżanki w górnym / dolnym koszu: 2 / – Uchwyt do mycia długich noży w górnym koszu Kosz na sztućce w dolnym koszu aquaStop z gwarancją na cały czas użytkowania produktu easyLock Regulacja wysokości tylnych nóżek od frontu Blacha chroniąca blat przed parą
Wyposażenie dodatkowe	Na stronie 146	
Wymiary urządzenia (WxSxG)	815 x 598 x 550 mm	815 x 598 x 550 mm
Rysunek montażowy	Na stronie www.siemens-home.bsh-group.com/pl/	

*W skali efektywności energetycznej od A+++ do D.

**Dotyczy 280 cykli zmywania w programie eco 50°C, przy podłączeniu do zimnej wody. Zużycie energii uwzględnia funkcję stand-by. Pokazane w katalogu zdjęcia urządzeń są poglądowe.

Zmywarki o szerokości 60 cm w pełni zintegrowane, speedMatic

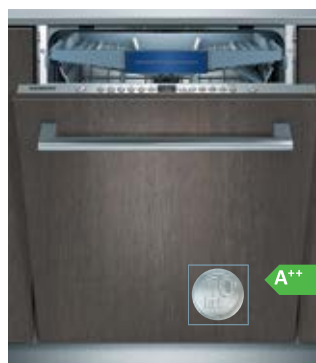

Model SN 636X00KE, iQ300

Panel sterujący stalowy

Model SN 636X01KE, iQ300

Panel sterujący stalowy

Parametry techniczne	<ul style="list-style-type: none"> Pojemność: 13 kompletów naczyń Zużycie energii: 262 kWh/rok** Zużycie wody: 2100 l/rok** Zużycie w programie referencyjnym eco 50°C: <ul style="list-style-type: none"> energii: 0,92 kWh wody: 7,5 l Poziom hałasu: 46 dB (re 1 pW) 	<ul style="list-style-type: none"> Pojemność: 13 kompletów naczyń Zużycie energii: 262 kWh/rok** Zużycie wody: 2660 l/rok** Zużycie w programie referencyjnym eco 50°C: <ul style="list-style-type: none"> energii: 0,92 kWh wody: 9,5 l Poziom hałasu: 46 dB (re 1 pW)
Programy i funkcje dodatkowe	<ul style="list-style-type: none"> 6 programów: garnki 70°C, 1h 65°C, auto 45-65°C, turboSpeed 20min, 60°C, eco 50°C, szkło 40°C 2 funkcje dodatkowe: varioSpeed Plus, Suszenie Extra 6 temperatur Optymalizacja zużycia wody Machine Care – program do czyszczenia zmywarki 	<ul style="list-style-type: none"> 6 programów: garnki 70°C, 1h 65°C, auto 45-65°C, eco 50°C, szkło 40°C, mycie wstępne 3 funkcje dodatkowe: varioSpeed Plus, Strefa Intensywna, Suszenie Extra 5 temperatur Machine Care – program do czyszczenia zmywarki
Komfort i bezpieczeństwo	<ul style="list-style-type: none"> Asystent Dozowania aquaSensor Sensor załadunku Silnik iQdrive Wymiennik ciepła Technika naprzemiennego mycia Elektroniczna regeneracja Innowacyjny 3-częściowy system samoczyszczących filtrów Obsługa od góry Wyświetlacz z informacją o czasie pozostałym do końca programu Sygnał akustyczny na koniec programu infoLight Wskaźniki w kolorze niebieskim Programowanie czasu startu: 1-24 h Wskaźnik braku soli i nabyśszczacza na panelu System koszy varioFlex Kosze w kolorze srebrno-niebieskim 3-poziomowy system rackMatic Szuflada vario3 – dodatkowy poziom załadunku Składane półki w górnym / dolnym koszu: 2 / 4 Półki na filiżanki w górnym / dolnym koszu: 2 / – aquaStop z gwarancją na cały czas użytkowania produktu easyLock Regulacja wysokości tylnych nóg od frontu Błacha chroniąca blat przed parą 	<ul style="list-style-type: none"> Asystent Dozowania aquaSensor Sensor załadunku Silnik iQdrive Wymiennik ciepła Technika naprzemiennego mycia Elektroniczna regeneracja Innowacyjny 3-częściowy system samoczyszczących filtrów Obsługa od góry Wyświetlacz z informacją o czasie pozostałym do końca programu Sygnał akustyczny na koniec programu infoLight Wskaźniki w kolorze niebieskim Programowanie czasu startu: 1-24 h Wskaźnik braku soli i nabyśszczacza na panelu System koszy varioFlex Kosze w kolorze srebrno-niebieskim 3-poziomowy system rackMatic Szuflada vario3 – dodatkowy poziom załadunku Składane półki w górnym / dolnym koszu: 2 / 4 Półki na filiżanki w górnym / dolnym koszu: 2 / – aquaStop z gwarancją na cały czas użytkowania produktu easyLock Regulacja wysokości tylnych nóg od frontu Błacha chroniąca blat przed parą
Wyposażenie dodatkowe	Na stronie 146	
Wymiary urządzenia (WxSxG)	815 x 598 x 550 mm	815 x 598 x 550 mm
Rysunek montażowy	Na stronie www.siemens-home.bsh-group.com/pl/	

*W skali efektywności energetycznej od A+++ do D.

**Dotyczy 280 cykli zmywania w programie eco 50°C, przy podłączeniu do zimnej wody. Zużycie energii uwzględnia funkcję stand-by. Pokazane w katalogu zdjęcia urządzeń są poglądowe.

Zmywarki o szerokości 60 cm w pełni zintegrowane, speedMatic

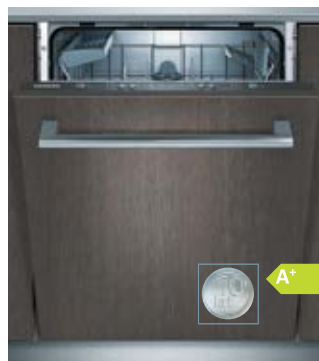
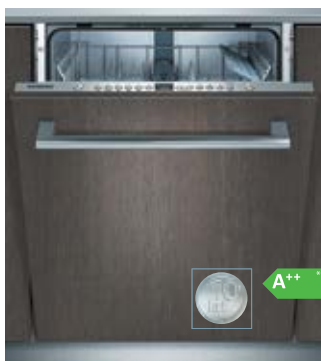

Model SN 636X01GE, iQ300

Panel sterujący stalowy

Model SN 615X00AE, iQ100

Panel sterujący czarny

Parametry techniczne	<ul style="list-style-type: none"> Pojemność: 12 kompletów naczyń Zużycie energii: 258 kWh/rok** Zużycie wody: 2660 l/rok** Zużycie w programie referencyjnym eco 50°C: <ul style="list-style-type: none"> energii: 0,90 kWh wody: 9,5 l Poziom hałasu: 46 dB (re 1 pW) 	<ul style="list-style-type: none"> Pojemność: 12 kompletów naczyń Zużycie energii: 290 kWh/rok** Zużycie wody: 3300 l/rok** Zużycie w programie referencyjnym eco 50°C: <ul style="list-style-type: none"> energii: 1,02 kWh wody: 11,7 l Poziom hałasu: 48 dB (re 1 pW)
Programy i funkcje dodatkowe	<ul style="list-style-type: none"> 6 programów: garnki 70°C, 1h 65°C, auto 45-65°C, eco 50°C, szkło 40°C, mycie wstępne 3 funkcje dodatkowe: varioSpeed Plus, Strefa Intensywna, Suszenie Extra 5 temperatur Machine Care – program do czyszczenia zmywarki 	<ul style="list-style-type: none"> 5 programów: garnki 70°C, 1h 65°C, auto 45-65°C, eco 50°C, mycie wstępne 1 funkcja dodatkowa: varioSpeed 4 temperatury
Komfort i bezpieczeństwo	<ul style="list-style-type: none"> Asystent Dozowania aquaSensor Sensor załadunku Silnik iQdrive Wymiennik ciepła Technika naprzemiennego mycia Elektroniczna regeneracja Innowacyjny 3-częściowy system samoczyszczących filtrów Obsługa od góry Wyświetlacz z czasem do końca programu Sygnal akustyczny na koniec programu infoLight Wskaźniki w kolorze niebieskim Programowanie czasu startu: 1-24 h Wskaźnik braku soli i nabyliczaczka na panelu System koszy varioFlex Kosze w kolorze srebrno-niebieskim 3-poziomowy system rackMatic Składane półki w górnym / dolnym koszu: 2 / 4 Półki na filiżanki w górnym / dolnym koszu: 2 / – Kosz na sztućce w dolnym koszu aquaStop z gwarancją na cały czas użytkowania produktu easyLock Regulacja wysokości tylnych nóżek od frontu Blacha chroniąca blat przed parą 	<ul style="list-style-type: none"> Asystent Dozowania aquaSensor Sensor załadunku Silnik iQdrive Technika naprzemiennego mycia Elektroniczna regeneracja Innowacyjny 3-częściowy system samoczyszczących filtrów Obsługa od góry Sygnal akustyczny na koniec programu Wskaźnik LED przebiegu programu infoLight Wskaźniki w kolorze niebieskim Programowanie czasu startu: 3 / 6 / 9 h Wskaźnik braku soli i nabyliczaczka na panelu System koszy vario Kosze w kolorze srebrnym Regulacja wysokości górnego kosza Składane półki w górnym / dolnym koszu: – / 2 Półki na filiżanki w górnym koszu: 2 / – Kosz na sztućce w dolnym koszu aquaStop z gwarancją na cały czas użytkowania produktu easyLock Regulacja wysokości tylnych nóżek od frontu Blacha chroniąca blat przed parą
Wyposażenie dodatkowe	Na stronie 146	
Wymiary urządzenia (WxSxG)	815 x 598 x 550 mm	815 x 598 x 550 mm
Rysunek montażowy	Na stronie www.siemens-home.bsh-group.com/pl/	

*W skali efektywności energetycznej od A+++ do D.

**Dotyczy 280 cykli zmywania w programie eco 50°C, przy podłączeniu do zimnej wody. Zużycie energii uwzględnia funkcję stand-by. Pokazane w katalogu zdjęcia urządzeń są poglądowe.

Zmywarki o szerokości 60 cm z panelem, speedMatic



Model SN 578S36TE, iQ700

Panel sterujący czarny

Model SN 536S01ME, iQ300

Panel sterujący stalowy

Parametry techniczne	<ul style="list-style-type: none"> Pojemność: 13 kompletów naczyń Zużycie energii: 211 kWh/rok** Zużycie wody: 2100 l/rok** Zużycie w programie referencyjnym eco 50°C: <ul style="list-style-type: none"> – energii: 0,73 kWh – wody: 7,5 l Poziom hałasu: 42 dB (re 1 pW) 	<ul style="list-style-type: none"> Pojemność: 13 kompletów naczyń Zużycie energii: 262 kWh/rok** Zużycie wody: 1820 l/rok** Zużycie w programie referencyjnym eco 50°C: <ul style="list-style-type: none"> – energii: 0,92 kWh – wody: 6,5 l Poziom hałasu: 46 dB (re 1 pW)
Programy i funkcje dodatkowe	<ul style="list-style-type: none"> 8 programów: garnki 70°C, auto 45-65°C, krótki 60°C, eco 50°C, cichy 50°C, szybki 45°C, szkło 40°C, mycie wstępne 5 funkcji dodatkowych: Home Connect, varioSpeed Plus, Higiena Plus, Strefa Intensywna, Extra Polysk 6 temperatur Optymalizacja zużycia wody Machine Care – program do czyszczenia zmywarki 	<ul style="list-style-type: none"> 6 programów: garnki 70°C, 1h 65°C, auto 45-65°C, turboSpeed 20min, 60°C, eco 50°C, szkło 40°C, 2 funkcje dodatkowe: varioSpeed Plus, Suszenie Extra 6 temperatur Optymalizacja zużycia wody Machine Care – program do czyszczenia zmywarki
Komfort i bezpieczeństwo	<ul style="list-style-type: none"> Turbosuszenie Zeolith® System brilliantShine Asystent Dozowania aquaSensor Sensor załadunku Silnik iQdrive Wymiennik ciepła Technika naprzemiennego mycia Elektroniczna regeneracja Innowacyjny 3-częściowy system samoczyszczących filtrów Panel sterowania touchControl w czarnym kolorze emotionLight Obsługa od góry 2 x kolorowy wyświetlacz TFT o wysokiej rozdzielczości Zegar czasu rzeczywistego Sygnal akustyczny na koniec programu Niebieski kolor diody LED Programowanie czasu startu: 1-24 h Wskaźnik braku soli i nabyśczaćca na panelu System koszy varioFlex Pro z niebieskimi oznaczeniami ruchomych elementów Kosze w kolorze srebrno-niebieskim Szuflada vario3 Pro – dodatkowy poziom załadunku 3-poziomowy system rackMatic Składane półki w górnym / dolnym koszu: 6 / 8 Półki na filiżanki w górnym / dolnym koszu: 2 / 2 Specjalne uchwyty na kieliszki w dolnym koszu aquaStop z gwarancją na cały czas użytkowania produktu Mechaniczne zabezpieczenie przed otwarciem przez dzieci easyLock Regulacja wysokości tylnych nóg od frontu Błacha chroniąca blat przed parą 	<ul style="list-style-type: none"> Asystent Dozowania aquaSensor Sensor załadunku Silnik iQdrive Wymiennik ciepła Technika naprzemiennego mycia Elektroniczna regeneracja Innowacyjny 3-częściowy system samoczyszczących filtrów Wskaźnik czasu do końca programu w minutach Wskaźniki w kolorze niebieskim Programowanie czasu startu: 1-24 h Wskaźnik braku soli i nabyśczaćca na panelu System koszy varioFlex Kosze w kolorze srebrno-niebieskim Szuflada vario3 – dodatkowy poziom załadunku 3-poziomowy system rackMatic Składane półki w górnym / dolnym koszu: 2 / 4 Półki na filiżanki w górnym / dolnym koszu: 2 / – aquaStop z gwarancją na cały czas użytkowania produktu Elektroniczna blokada przycisków easyLock Regulacja wysokości tylnych nóg od frontu Błacha chroniąca blat przed parą
Wypożyczenie dodatkowe	Na stronie 146	
Wymiary urządzenia (WxSxG)	815 x 598 x 573 mm	815 x 598 x 573 mm
Rysunek montażowy	Na stronie www.siemens-home.bsh-group.com/pl/	

*W skali efektywności energetycznej od A+++ do D.

**Dotyczy 280 cykli zmywania w programie eco 50°C, przy podłączeniu do zimnej wody. Zużycie energii uwzględnia funkcję stand-by. Pokazane w katalogu zdjęcia urządzeń są poglądowe.

Zmywarki o szerokości 60 cm z panelem, speedMatic



Model SN 536S03IE, iQ300
Panel sterujący stalowy

Model SN 536S01KE, iQ300
Panel sterujący stalowy

Parametry techniczne	<ul style="list-style-type: none"> Pojemność: 13 kompletów naczyń Zużycie energii: 262 kWh/rok** Zużycie wody: 2660 l/rok** Zużycie w programie referencyjnym eco 50°C: <ul style="list-style-type: none"> – energii: 0,92 kWh – wody: 9,5 l Poziom hałasu: 44 dB (re 1 pW) 	<ul style="list-style-type: none"> Pojemność: 13 kompletów naczyń Zużycie energii: 262 kWh/rok** Zużycie wody: 2660 l/rok** Zużycie w programie referencyjnym eco 50°C: <ul style="list-style-type: none"> – energii: 0,92 kWh – wody: 9,5 l Poziom hałasu: 46 dB (re 1 pW)
Programy i funkcje dodatkowe	<ul style="list-style-type: none"> 6 programów: garnki 70°C, 1h 65°C, auto 45-65°C, eco 50°C, szkło 40°C, mycie wstępne 3 funkcje dodatkowe: varioSpeed Plus, Strefa Intensywna, Suszenie Extra 5 temperatur Machine Care – program do czyszczenia zmywarki 	<ul style="list-style-type: none"> 6 programów: garnki 70°C, 1h 65°C, auto 45-65°C, eco 50°C, szkło 40°C, mycie wstępne 3 funkcje dodatkowe: varioSpeed Plus, Strefa Intensywna, Suszenie Extra 5 temperatur Machine Care – program do czyszczenia zmywarki
Komfort i bezpieczeństwo	<ul style="list-style-type: none"> Asystent Dozowania aquaSensor Sensor załadunku Silnik iQdrive Wymiennik ciepła Technika naprzemiennego mycia Elektroniczna regeneracja Innowacyjny 3-częściowy system samoczyszczących filtrów Wskaźnik czasu do końca programu w minutach Wskaźniki w kolorze niebieskim Programowanie czasu startu: 1-24 h Wskaźnik braku soli i nabytyczacza na panelu System koszy varioFlex Kosze w kolorze srebrno-niebieskim 3-poziomowy system rackMatic Składane półki w górnym / dolnym koszu: 2 / 4 Półki na filiżanki w górnym / dolnym koszu: 2 / – Kosz na sztućce w dolnym koszu Uchwyt do mycia długich noży w górnym koszu aquaStop z gwarancją na cały czas użytkowania produktu Mechaniczne zabezpieczenie przed otworzeniem przez dzieci Elektroniczna blokada przycisków easyLock Regulacja wysokości tylnych nóg od frontu Błacha chroniąca blat przed parą 	<ul style="list-style-type: none"> Asystent Dozowania aquaSensor Sensor załadunku Silnik iQdrive Wymiennik ciepła Technika naprzemiennego mycia Elektroniczna regeneracja Innowacyjny 3-częściowy system samoczyszczących filtrów Wskaźnik czasu do końca programu w minutach Wskaźniki w kolorze niebieskim Programowanie czasu startu: 1-24 h Wskaźnik braku soli i nabytyczacza na panelu System koszy varioFlex Kosze w kolorze srebrno-niebieskim Szuflada vario3 – dodatkowy poziom załadunku 3-poziomowy system rackMatic Składane półki w górnym / dolnym koszu: 2 / 4 Półki na filiżanki w górnym / dolnym koszu: 2 / – aquaStop z gwarancją na cały czas użytkowania produktu Mechaniczne zabezpieczenie przed otworzeniem przez dzieci Elektroniczna blokada przycisków easyLock Regulacja wysokości tylnych nóg od frontu Błacha chroniąca blat przed parą
Wypożyczenie dodatkowe	Na stronie 146	
Wymiary urządzenia (WxSxG)	815 x 598 x 573 mm	815 x 598 x 573 mm
Rysunek montażowy	Na stronie www.siemens-home.bsh-group.com/pl/	

*W skali efektywności energetycznej od A+++ do D.

**Dotyczy 280 cykli zmywania w programie eco 50°C, przy podłączeniu do zimnej wody. Zużycie energii uwzględnia funkcję stand-by. Pokazane w katalogu zdjęcia urządzeń są poglądowe.

Zmywarki o szerokości 45 cm w pełni zintegrowane, speedMatic45

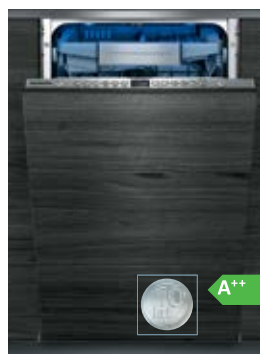

Model SR 656X01TE, iQ500

Panel sterujący stalowy

Model SR 656D00TE, iQ500

Panel sterujący stalowy

Parametry techniczne	<ul style="list-style-type: none"> Pojemność: 10 kompletów naczyń Zużycie energii: 188 kWh/rok** Zużycie wody: 2660 l/rok** Zużycie w programie referencyjnym eco 50°C: <ul style="list-style-type: none"> energii: 0,66 kWh wody: 9,5 l Poziom hałasu: 43 db (re 1 pW) 	<ul style="list-style-type: none"> Pojemność: 10 kompletów naczyń Zużycie energii: 211 kWh/rok** Zużycie wody: 2660 l/rok** Zużycie w programie referencyjnym eco 50°C: <ul style="list-style-type: none"> energii: 0,74 kWh wody: 9,5 l Poziom hałasu: 44 db (re 1 pW)
Programy i funkcje dodatkowe	<ul style="list-style-type: none"> 6 programów: garniki 70°C, auto 45-65°C, krótki 60°C, eco 50°C, cichy 50°C, szkło 40°C 3 funkcje dodatkowe: varioSpeed Plus, Strefa Intensywna, Extra Połysk 6 temperatur Machine Care – program do czyszczenia zmywarki 	<ul style="list-style-type: none"> 6 programów: garniki 70°C, 1h 65°C, auto 45-65°C, eco 50°C, cichy 50°C, szkło 40°C 3 funkcje dodatkowe: varioSpeed Plus, Strefa Intensywna, Suszenie Extra 5 temperatur Machine Care – program do czyszczenia zmywarki
Komfort i bezpieczeństwo	<ul style="list-style-type: none"> Turbosuszenie Zeolith® Asystent Dozowania aquaSensor Sensor załadunku Silnik iQdrive Wymiennik ciepła Technika naprzemiennego mycia duoPower – podwójne ramie rozpraszające wodę w górnym koszu Elektroniczna regeneracja Innowacyjny 3-częściowy system samoczyszczących filtrów emotionLight Obsługa od góry Wyświetlacz z informacją o czasie pozostałym do końca programu Sygnal akustyczny na koniec programu timeLight Wskaźniki w kolorze niebieskim / białym Programowanie czasu startu: 1-24 h Wskaźnik braku soli i nabyliczaczka na panelu System koszy varioFlex Pro z niebieskimi oznaczeniem ruchomych elementów Kosze w kolorze srebrno-niebieskim Szuflada vario3 Pro – dodatkowy poziom załadunku 3-poziomowy system rackMatic Składane półki w górnym / dolnym koszu: 3 / 4 Półki na filiżanki w górnym / dolnym koszu: 1 / 1 Specjalne uchwyty na kieliszki w dolnym koszu aquaStop z gwarancją na cały czas użytkowania produktu easyLock Regulacja tylnych nóżek od frontu Blacha chroniąca blat przed parą 	<ul style="list-style-type: none"> Asystent Dozowania aquaSensor Sensor załadunku Silnik iQdrive Wymiennik ciepła Technika naprzemiennego mycia duoPower – podwójne ramie rozpraszające wodę w górnym koszu Elektroniczna regeneracja Innowacyjny 3-częściowy system samoczyszczących filtrów emotionLight Obsługa od góry Wyświetlacz z informacją o czasie pozostałym do końca programu Sygnal akustyczny na koniec programu timeLight Wskaźniki w kolorze niebieskim / białym Programowanie czasu startu: 1-24 h Wskaźnik braku soli i nabyliczaczka na panelu System koszy varioFlex Pro z niebieskimi oznaczeniem ruchomych elementów Kosze w kolorze srebrno-niebieskim Szuflada vario3 Pro – dodatkowy poziom załadunku 3-poziomowy system rackMatic Składane półki w górnym / dolnym koszu: 3 / 4 Półki na filiżanki w górnym / dolnym koszu: 1 / 1 Specjalne uchwyty na kieliszki w dolnym koszu aquaStop z gwarancją na cały czas użytkowania produktu open Assist easyLock Regulacja tylnych nóżek od frontu Blacha chroniąca blat przed parą
Wyposażenie dodatkowe	Na stronie 146	
Wymiary urządzenia (WxSxG)	815 x 448 x 550 mm	815 x 448 x 550 mm
Rysunek montażowy	Na stronie www.siemens-home.bsh-group.com/pl/	

*W skali efektywności energetycznej od A+++ do D.

**Dotyczy 280 cykli zmywania w programie eco 50°C, przy podłączeniu do zimnej wody. Zużycie energii uwzględnia funkcję stand-by. Pokazane w katalogu zdjęcia urządzeń są poglądowe.

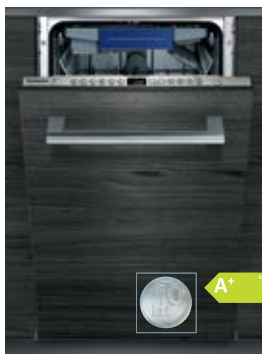

Model SR 636X00ME, iQ300

Panel sterujący stalowy

Parametry techniczne	<ul style="list-style-type: none"> Pojemność: 10 kompletów naczyń Zużycie energii: 237 kWh/rok** Zużycie wody: 2660 l/rok** Zużycie w programie referencyjnym eco 50°C: <ul style="list-style-type: none"> – energii: 0,84 kWh – wody: 9,5 l Poziom hałas: 46 db (re 1 pW)
Programy i funkcje dodatkowe	<ul style="list-style-type: none"> 6 programów: garnki 70°C, 1h 65°C, auto 45-65°C, eco 50°C, cichy 50°C, szkło 40°C 3 funkcje dodatkowe: varioSpeed Plus, Strefa Intensywna, Suszenie Extra 5 temperatur Machine Care – program do czyszczenia zmywarki
Komfort i bezpieczeństwo	<ul style="list-style-type: none"> Asystent Dozowania aquaSensor Sensor załadunku Silnik iQdrive Wymiennik ciepła Technika naprzemiennego mycia duoPower – podwójne ramię rozprowadzające wodę w górnym koszu Elektroniczna regeneracja Innowacyjny 3-częściowy system samoczyszczących filtrów Obsługa od góry Wyświetlacz z informacją o czasie pozostałym do końca programu Sygnał akustyczny na koniec programu infoLight Wskaźniki w kolorze niebieskim / białym Programowanie czasu startu: 1-24 h Wskaźnik braku soli i nabyliczacza na panelu System koszy varioFlex Kosze w kolorze srebrno-niebieskim Szuflada vario3 – dodatkowy poziom załadunku 3-poziomowy system rackMatic Składane półki w górnym / dolnym koszu: 2 / 2 Półki na filiżanki w górnym / dolnym koszu: 1 / – aquaStop z gwarancją na cały czas użytkowania produktu easyLock Regulacja tylnych nóżek od frontu Blacha chroniąca blat przed parą
Wyposażenie dodatkowe	Na stronie 146
Wymiary urządzenia (WxSxG)	815 x 448 x 550 mm
Rysunek montażowy	Na stronie www.siemens-home.bsh-group.com/pl/



*W skali efektywności energetycznej od A+++ do D.

**Dotyczy 280 cykli zmywania w programie eco 50°C, przy podłączeniu do zimnej wody. Zużycie energii uwzględnia funkcję stand-by. Pokazane w katalogu zdjęcia urządzeń są poglądowe.

Zmywarki o szerokości 45 cm w pełni zintegrowane, speedMatic45

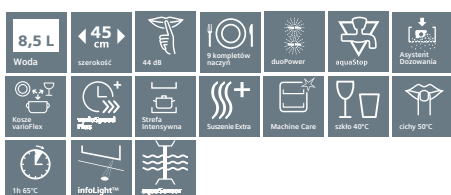
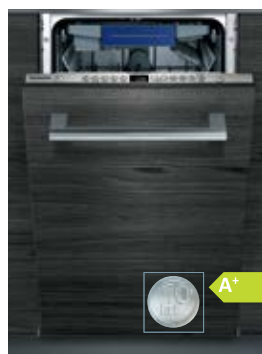
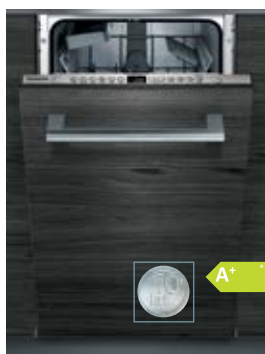

Model **SR 636X01IE, iQ300**

Panel sterujący stalowy

Model **SR 635X01ME, iQ300**

Panel sterujący stalowy

Parametry techniczne	<ul style="list-style-type: none"> Pojemność: 9 kompletów naczyń Zużycie energii: 220 kWh/rok** Zużycie wody: 2380 l/rok** Zużycie w programie referencyjnym eco 50°C: <ul style="list-style-type: none"> energii: 0,78 kWh wody: 8,5 l Poziom hałasu: 44 db (re 1 pW) 	<ul style="list-style-type: none"> Pojemność: 10 kompletów naczyń Zużycie energii: 237 kWh/rok** Zużycie wody: 2660 l/rok** Zużycie w programie referencyjnym eco 50°C: <ul style="list-style-type: none"> energii: 0,84 kWh wody: 9,5 l Poziom hałasu: 48 db (re 1 pW)
Programy i funkcje dodatkowe	<ul style="list-style-type: none"> 6 programów: garnki 70°C, 1h 65°C, auto 45-65°C, eco 50°C, cichy 50°C, szkło 40°C 3 funkcje dodatkowe: varioSpeed Plus, Strefa Intensywna, Suszenie Extra 5 temperatur Machine Care – program do czyszczenia zmywarki 	<ul style="list-style-type: none"> 5 programów: garnki 70°C, 1h 65°C, auto 45-65°C, eco 50°C, szkło 40°C 3 funkcje dodatkowe: varioSpeed Plus, Strefa Intensywna, Suszenie Extra 5 temperatur Machine Care – program do czyszczenia zmywarki
Komfort i bezpieczeństwo	<ul style="list-style-type: none"> Asystent Dozowania aquaSensor Sensor załadunku Silnik iQdrive Wymiennik ciepła Technika naprzemiennego mycia duoPower – podwójne ramię rozprowadzające wodę w górnym koszu Elektroniczna regeneracja Innowacyjny 3-częściowy system samoczyszczących filtrów Obsługa od góry Wyświetlacz z informacją o czasie pozostałym do końca programu Sygnal akustyczny na koniec programu infoLight Wskaźniki w kolorze niebieskim / białym Programowanie czasu startu: 1-24 h Wskaźnik braku soli i nabyliczająca na panelu System koszy varioFlex Kosze w kolorze srebrno-niebieskim 3-poziomowy system rackMatic Składane półki w górnym / dolnym koszu: 2 / 2 Półki na filiżanki w górnym / dolnym koszu: 2 / – Uchwyt do mycia długich noży w górnym koszu Kosz na sztućce w dolnym koszu aquaStop z gwarancją na cały czas użytkowania produktu easyLock Regulacja tylnych nóżek od frontu Blacha chroniąca blat przed parą 	<ul style="list-style-type: none"> Asystent Dozowania aquaSensor Sensor załadunku Silnik iQdrive Wymiennik ciepła Technika naprzemiennego mycia duoPower – podwójne ramię rozprowadzające wodę w górnym koszu Elektroniczna regeneracja Innowacyjny 3-częściowy system samoczyszczących filtrów Obsługa od góry Wyświetlacz z informacją o czasie pozostałym do końca programu Sygnal akustyczny na koniec programu infoLight Wskaźniki w kolorze niebieskim / białym Programowanie czasu startu: 1-24 h Wskaźnik braku soli i nabyliczająca na panelu System koszy varioFlex Kosze w kolorze srebrno-niebieskim Szufłada vario3 – dodatkowy poziom załadunku 3-poziomowy system rackMatic Składane półki w górnym / dolnym koszu: 2 / 2 Półki na filiżanki w górnym / dolnym koszu: 1 / – aquaStop z gwarancją na cały czas użytkowania produktu easyLock Regulacja tylnych nóżek od frontu Blacha chroniąca blat przed parą
Wyposażenie dodatkowe	Na stronie 146	
Wymiary urządzenia (WxSxG)	815 – 875 x 448 x 550 mm	815 – 875 x 448 x 550 mm
Rysunek montażowy	Na stronie www.siemens-home.bsh-group.com/pl/	

*W skali efektywności energetycznej od A+++ do D.

**Dotyczy 280 cykli zmywania w programie eco 50°C, przy podłączeniu do zimnej wody. Zużycie energii uwzględnia funkcję stand-by. Pokazane w katalogu zdjęcia urządzeń są poglądowe.

Zmywarki o szerokości 45 cm w pełni zintegrowane, speedMatic45

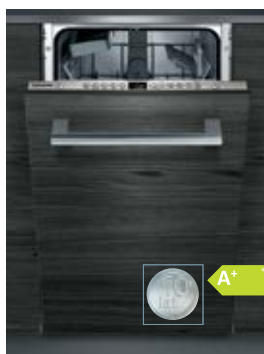

Model SR 635X01IE, iQ300

Panel sterujący stalowy

Model SR 615X00CE, iQ100

Panel sterujący czarny

Parametry techniczne	<ul style="list-style-type: none"> Pojemność: 9 kompletów naczyń Zużycie energii: 220 kWh/rok** Zużycie wody: 2380 l/rok** Zużycie w programie referencyjnym eco 50°C: <ul style="list-style-type: none"> – energii: 0,78 kWh – wody: 8,5 l Poziom hałasu: 48 db (re 1 pW) 	<ul style="list-style-type: none"> Pojemność: 9 kompletów naczyń Zużycie energii: 220 kWh/rok** Zużycie wody: 2380 l/rok** Zużycie w programie referencyjnym eco 50°C: <ul style="list-style-type: none"> – energii: 0,78 kWh – wody: 8,5 l Poziom hałasu: 48 db (re 1 pW)
Programy i funkcje dodatkowe	<ul style="list-style-type: none"> 5 programów: garnki 70°C, 1h 65°C, auto 45-65°C, eco 50°C, szkło 40°C 3 funkcje dodatkowe: varioSpeed Plus, Strefa Intensywna, Suszenie Extra 5 temperatur Machine Care – program do czyszczenia zmywarki 	<ul style="list-style-type: none"> 5 programów: garnki 70°C, 1h 65°C, auto 45-65°C, eco 50°C, szybki 45°C 1 funkcja dodatkowa: varioSpeed Plus 4 temperatury
Komfort i bezpieczeństwo	<ul style="list-style-type: none"> Asystent Dozowania aquaSensor Sensor załadunku Silnik iQdrive Wymiennik ciepła Technika naprzemiennego mycia duoPower – podwójne ramię rozpraszające wodę w górnym koszu Elektroniczna regeneracja Innowacyjny 3-częściowy system samoczyszczących filtrów Obsługa od góry Wyświetlacz z informacją o czasie pozostałym do końca programu Sygnal akustyczny na koniec programu infoLight Wskaźniki w kolorze niebieskim / białym Programowanie czasu startu: 1-24 h Wskaźnik braku soli i nablyszczacza na panelu System koszy varioFlex Kosze w kolorze srebrno-niebieskim 3-pozycyjny system rackMatic Składane półki w górnym / dolnym koszu: 2 / 2 Półki na filiżanki w górnym / dolnym koszu: 2 / – Uchwyt do mycia długich noży w górnym koszu Kosz na sztućce w dolnym koszu aquaStop z gwarancją na cały czas użytkowania produktu easyLock Regulacja tylnych nóżek od frontu Blacha chroniąca blat przed parą 	<ul style="list-style-type: none"> Asystent Dozowania aquaSensor Sensor załadunku Silnik iQdrive Wymiennik ciepła Technika naprzemiennego mycia duoPower – podwójne ramię rozpraszające wodę w górnym koszu Elektroniczna regeneracja Innowacyjny 3-częściowy system samoczyszczących filtrów Obsługa od góry Sygnal akustyczny na koniec programu infoLight Wskaźniki w kolorze czerwonym Programowanie czasu startu: 3 / 6 / 9 h Wskaźnik braku soli i nablyszczacza na panelu System koszy vario Kosze w kolorze srebrnym Regulacja wysokości górnego kosza Składane półki w górnym / dolnym koszu: – / 2 Półki na filiżanki w górnym / dolnym koszu: 2 / – Uchwyt do mycia długich noży w górnym koszu Kosz na sztućce w dolnym koszu aquaStop z gwarancją na cały czas użytkowania produktu easyLock Regulacja tylnych nóżek od frontu Blacha chroniąca blat przed parą
Wyposażenie dodatkowe	Na stronie 146	
Wymiary urządzenia (WxSxG)	815 – 875 x 448 x 550 mm	815 – 875 x 448 x 550 mm
Rysunek montażowy	Na stronie www.siemens-home.bsh-group.com/pl/	

*W skali efektywności energetycznej od A+++ do D.

**Dotyczy 280 cykli zmywania w programie eco 50°C, przy podłączeniu do zimnej wody. Zużycie energii uwzględnia funkcję stand-by. Pokazane w katalogu zdjęcia urządzeń są poglądowe.

Zmywarki o szerokości 45 cm z panelem stalowym, speedMatic



Model SR 556S01TE, iQ500
Panel sterujący

Model SR 536S01ME, iQ300
Panel sterujący

Model SR 515S03CE, iQ100
Panel sterujący

Parametry techniczne	<ul style="list-style-type: none"> Pojemność: 10 kompletów naczyń Zużycie energii: 188 kWh/rok** Zużycie wody: 2660 l/rok** Zużycie w programie referencyjnym eco 50°C: <ul style="list-style-type: none"> energii: 0,66 kWh wody: 9,5 l Poziom hałasu: 43 db (re 1 pW) 	<ul style="list-style-type: none"> Pojemność: 10 kompletów naczyń Zużycie energii: 237 kWh/rok** Zużycie wody: 2660 l/rok** Zużycie w programie referencyjnym eco 50°C: <ul style="list-style-type: none"> energii: 0,84 kWh wody: 9,5 l Poziom hałasu: 44 db (re 1 pW) 	<ul style="list-style-type: none"> Pojemność: 9 kompletów naczyń Zużycie energii: 220 kWh/rok** Zużycie wody: 2380 l/rok** Zużycie w programie referencyjnym eco 50°C: <ul style="list-style-type: none"> energii: 0,78 kWh wody: 8,5 l Poziom hałasu: 46 db (re 1 pW)
Programy i funkcje dodatkowe	<ul style="list-style-type: none"> 6 programów: garnki 70°C, auto 45-65°C, krótki 60°C, eco 50°C, cichy 50°C, szkło 40°C 3 funkcje dodatkowe: varioSpeed Plus, Strefa Intensywna, Extra Polysk 6 temperatur Machine Care – program do czyszczenia zmywarki 	<ul style="list-style-type: none"> 6 programów: garnki 70°C, 1h 65°C, auto 45-65°C, eco 50°C, cichy 50°C, szkło 40°C 3 funkcje dodatkowe: varioSpeed Plus, Strefa Intensywna, Suszenie Extra 5 temperatur Machine Care – program do czyszczenia zmywarki 	<ul style="list-style-type: none"> 5 programów: garnki 70°C, 1h 65°C, auto 45-65°C, eco 50°C, szybki 45°C 2 funkcje dodatkowe: varioSpeed Plus, Suszenie Extra 4 temperatury
Komfort i bezpieczeństwo	<ul style="list-style-type: none"> Turbosuszenie Zeolith® Asystent Dozowania aquaSensor Sensor załadunku Silnik iQdrive Wymiennik ciepła Technika naprzemiennego mycia duoPower – podwójne ramię rozprowadzające wodę w górnym koszu Elektroniczna regeneracja Innowacyjny 3-częściowy system samoczyszczących filtrów Wyświetlacz z informacją o czasie pozostałym do końca programu emotionLight Wskaźniki w kolorze niebieskim / białym Programowanie czasu startu: 1-24 h Wskaźnik braku soli i nabyśszczacza na panelu System koszy varioFlex Pro z niebieskim oznaczeniem ruchomych elementów Kosze w kolorze srebrno-niebieskim Szufłada vario3 Pro – dodatkowy poziom załadunku 3-poziomowy system rackMatic Składane półki w górnym / dolnym koszu: 3 / 4 Półki na filiżanki w górnym / dolnym koszu: 1 / 1 aquaStop z gwarancją na cały czas użytkowania produktu Elektroniczna blokada przycisków easyLock Regulacja tylnych nóżek od frontu Blacha chroniąca blat przed parą 	<ul style="list-style-type: none"> Asystent Dozowania aquaSensor Sensor załadunku Silnik iQdrive Wymiennik ciepła Technika naprzemiennego mycia duoPower – podwójne ramię rozprowadzające wodę w górnym koszu Elektroniczna regeneracja Innowacyjny 3-częściowy system samoczyszczących filtrów Wyświetlacz z informacją o czasie pozostałym do końca programu Wskaźniki w kolorze niebieskim / białym Programowanie czasu startu: 1-24 h Wskaźnik braku soli i nabyśszczacza na panelu System koszy varioFlex Kosze w kolorze srebrno-niebieskim Szufłada vario3 – dodatkowy poziom załadunku 3-poziomowy system rackMatic Składane półki w górnym / dolnym koszu: 2 / 2 Półki na filiżanki w w górnym / dolnym koszu: 1 / - aquaStop z gwarancją na cały czas użytkowania produktu easyLock Elektroniczna blokada przycisków easyLock Regulacja tylnych nóżek od frontu Blacha chroniąca blat przed parą 	<ul style="list-style-type: none"> Asystent Dozowania aquaSensor Sensor załadunku Silnik iQdrive Wymiennik ciepła Technika naprzemiennego mycia duoPower – podwójne ramię rozprowadzające wodę w górnym koszu Elektroniczna regeneracja Innowacyjny 3-częściowy system samoczyszczących filtrów Wyświetlacz z informacją o czasie pozostałym do końca programu Wskaźniki w kolorze niebieskim / białym Programowanie czasu startu: 1-24 h Wskaźnik braku soli i nabyśszczacza na panelu System koszy vario Kosze w kolorze srebrnym Regulacja wysokości górnego kosza Składane półki w górnym / dolnym koszu: - / 2 Półki na filiżanki w górnym / dolnym koszu: 2 / - Uchwyt do mycia długich noży w górnym koszu Kosz na sztućce w dolnym koszu aquaStop z gwarancją na cały czas użytkowania produktu easyLock Regulacja tylnych nóżek od frontu Blacha chroniąca blat przed parą
Wypożyczenie dodatkowe	Na stronie 146		
Wymiary urządzenia (WxSxG)	815 – 875 x 448 x 573 mm	815 – 875 x 448 x 573 mm	815 – 875 x 448 x 573 mm
Rysunek montażowy	Na stronie www.siemens-home.bsh-group.com/pl/		

*W skali efektywności energetycznej od A+++ do D.

**Dotyczy 280 cykli zmywania w programie eco 50°C, przy podłączeniu do zimnej wody. Zużycie energii uwzględnia funkcję stand-by.

Pokazane w katalogu zdjęcia urządzeń są poglądowe.

Zmywarka kompaktowa o wysokości 60 cm, speedMatic



Model SC 76M541EU, iQ500

Panel sterujący

Parametry techniczne	<ul style="list-style-type: none"> Pojemność 8 kompletów naczyń Zużycie energii: 205 kWh/rok** Zużycie wody: 2520 l/rok** Zużycie w programie referencyjnym eco 50°C: <ul style="list-style-type: none"> energii: 0,72 kWh wody: 9 l Poziom hałasu: 45 dB (re 1 pW)
Programy i funkcje dodatkowe	<ul style="list-style-type: none"> 6 programów: garnki 70°C, auto 45-65°C, eco 50°C, szybki 45°C, delikatny 40°C, mycie wstępne 4 funkcje dodatkowe: varioSpeed Plus, Higiena Plus, Strefa Intensywna, Suszenie Extra, 5 temperatur
Komfort i bezpieczeństwo	<ul style="list-style-type: none"> aquaSensor Sensor załadunku Silnik iQdrive Wymiennik ciepła Elektroniczna regeneracja Innowacyjny 3-częściowy system samoczyszczących filtrów Wyświetlacz z czasem do końca programu Wskaźniki w kolorze niebieskim Programowanie czasu startu: 1-24 h Wskaźnik braku soli i nabyliczaczka na panelu Kosze w kolorze srebrnym Składane półki w dolnym koszu: 4 Półki na filiżanki w dolnym koszu: 2 aquaStop z gwarancją na cały czas użytkowania produktu Przedłużenie aquaStop Elektroniczna blokada przycisków easyLock
Wyposażenie dodatkowe	Na stronie 146
Wymiary urządzenia (WxSxG)	595 x 595 x 500 mm
Rysunek montażowy	Na stronie www.siemens-home.bsh-group.com/pl/



*W skali efektywności energetycznej od A+++ do D.

**Dotyczy 280 cykli zmywania w programie eco 50°C, przy podłączeniu do zimnej wody. Zużycie energii uwzględnia funkcję stand-by. Pokazane w katalogu zdjęcia urządzeń są poglądowe.

Wyposażenie dodatkowe.

		Zmywarki o szerokości 60 cm w pełni zintegrowane										Zmywarki o szerokości 60 cm z panelem					
		SN 678X36TE	SN 658X01ME	SN 658X02ME	SN 636X01ME	SN 65E01TEU	SN 636X02IE	SN 636X00IE	SN 636X00KE	SN 636X01KE	SN 636X01GE	SN 615X00AE	SN 578S36TE	SN 536S01ME	SN 536S03IE	SN 536S01KE	
 <p>SZ 73000 Zestaw składający się z 4 elementów:</p> <ul style="list-style-type: none"> ■ głowica do mycia blach ■ dodatkowy, mały koszyk na sztućce ■ uchwyt do mycia butelek ■ uchwyty do mycia kubków. <p>Do zmywarek speedMatic SN... i SR...</p>																	
 <p>SZ 73300 Stojak do mycia 4 wysokich kieliszków do wina. Do zmywarek speedMatic SN... i SR... ze składanymi półkami w dolnym koszu.</p>																	
 <p>SZ 73001 Kasetka do mycia srebrnych sztućców do zmywarek speedMatic SN... i SR... bez dodatkowego poziomego załadunku – vario3 i vario3 Pro</p>	-	-	-	-	■	■	■	-	-	■	■	-	-	■	-	-	
 <p>SZ 73100 Kosz na sztućce. Do zmywarek speedMatic SN..., które mają vario3 i vario3 Pro – dodatkowy poziomy załadunek.</p>																	
 <p>SZ 73125 Drzwi zmywarki i osłona cokołu ze stali szlachetnej. Można użyć zamiennie zamiast frontu meblowego. Tylko do modeli z panelem o szerokości 60 cm. Warunkiem jest wysokość całego frontu drzwi 72 cm, oraz cokołu 9 cm.</p>	-	-	-	-	-	-	-	-	-	-	-	■	■	■	■		
 <p>SZ 73145 Kosz na sztućce. Do zmywarek speedMatic SR..., które mają vario3 i vario3 Pro – dodatkowy poziomy załadunek.</p>	-	-	-	-	-	-	-	-	-	-	-	-	-	-	-	-	
 <p>SZ 73640 Kosz do mycia długich szklanek i kieliszków. Tylko do zmywarek o szerokości 60 cm ze składanymi półkami w dolnym koszu.</p>	■	■	■	■	■	■	■	■	■	■	■	■	■	■	■	■	

	Zmywarki o szerokości 45 cm w pełni zintegrowane							Zmywarki o szerokości 45 cm z panelem			Zmywarka kompaktowa SC.76M541EU
	SR 656X01TE	SR 656D00TE	SR 636X00ME	SR 636X01IE	SR 635X01ME	SR 635X01IE	SR 615X00CE	SR 556S01TE	SR 536S01ME	SR 515S03CE	
	■	■	■	■	■	■	■	■	■	■	-
	■	■	■	■	■	■	■	■	■	■	-
	-	-	-	■	-	■	■	-	-	■	-
	■	■	■	-	■	-	-	■	■	-	-
	-	-	-	-	-	-	-	-	-	-	-
	■	■	■	-	■	-	-	■	■	-	-
	-	-	-	-	-	-	-	-	-	-	-





Centrum Domowych Inspiracji

Zainspiruj się innowacyjną technologią i ponadczasowym designem urządzeń marki Siemens w naszych salonach ekspozycyjnych!

Serdecznie zapraszamy do **Centrum Domowych Inspiracji** w dwóch lokalizacjach.

Warszawa

czynne od poniedziałku do piątku
w godzinach od 9.00 do 18.00
oraz w soboty od 9.00 do 15.00

Al. Jerozolimskie 183

02-222 Warszawa

tel. +48 22 57 24 400

e-mail: waw-cdi@bshg.com

Wrocław

czynne od poniedziałku do piątku
w godzinach od 9.00 do 17.00

ul. Żmigrodzka 143

51-130 Wrocław

tel. +48 664 753 884

+48 664 753 713

e-mail: wro-cdi@bshg.com



Oferujemy profesjonalne doradztwo

Nasi Doradcy Klienta podczas indywidualnych spotkań konsultacyjnych pomogą Ci wybrać urządzenia dopasowane do Twojego stylu życia.

Rekomendujemy wcześniejsze umówienie się na spotkanie. Doradcy będą dysponować wtedy odpowiednią ilością czasu, aby udzielić wyczerpujących informacji.

Rezerwacji terminu spotkania prosimy dokonywać na stronie internetowej:
www.centrumdomowychinspiracji.pl lub www.bsh-cdi.pl

W celu potwierdzenia umówionego spotkania skontaktujemy się z Tobą w ciągu 2 dni roboczych.

Do zobaczenia!



Nasz Serwis Fabryczny. Obsługa na najwyższym poziomie.

Mistrzostwo, jakie towarzyszy produkcji urządzeń marki Siemens dotyczy również ich serwisowania. Każde zakupione urządzenie objęte zostaje profesjonalną i kompleksową opieką. Nasza sieć Serwisów Fabrycznych i Autoryzowanych to gwarancja szybkiej reakcji na zgłoszone usterki.

Możesz zawsze liczyć na pomoc wykwalifikowanych specjalistów, zawsze gotowych do wsparcia i fachowego doradztwa. Doskonała znajomość urządzeń to podstawa wiedzy naszych techników, która sprzyja trafnej diagnozie i szybkiej naprawie.

Nikt nie zna naszych urządzeń lepiej niż my.



Cenimy Twój czas – szybka reakcja

Doskonale wiemy, że jakość usług w obecnym świecie opiera się na szybkim działaniu. Dlatego po zgłoszeniu usterki możesz liczyć na szybką wizytę naszego technika.

Najkrótsza droga do serwisu

Szybką obsługę zapewnia doskonale rozbudowana sieć serwisów w całej Polsce. Do dyspozycji są również Sklepy i Salony Serwisowe, w których można zakupić części zamienne, zgłosić naprawę lub osobiście przynieść sprzęt do naprawy.



Zawsze oryginalne części zamienne

Jesteśmy Serwisem Fabrycznym, więc możesz być pewny, że używamy wyłącznie oryginalnych części zamiennych. Do pomiarów, diagnostyki i napraw wykorzystujemy najnowocześniejszy sprzęt. Nasi pracownicy odpowiedzą na każde pytanie i chętnie udzielą wszelkich porad oraz informacji dotyczących części zamiennych i akcesoriów. Dzięki nowoczesnemu Centrum Logistycznemu części zamienne dostępne są zwykle w ciągu 24 godzin od złożenia zamówienia, a maksymalny termin jego realizacji nie przekracza 4 dni roboczych, gdy części wymagają sprowadzenia z Centralnego Magazynu w Niemczech.

Akcesoria i środki do czyszczenia i pielęgnacji

Od lat oferujemy szeroką gamę najwyższej jakości akcesoriów oraz środków do czyszczenia i pielęgnacji naszych urządzeń. Wystarczy zadzwonić i zamówić w naszym czynnym 24/7 Call Center – tel. 801 191 534.*

* Opłata jak za połączenie lokalne lub według stawek operatora sieci komórkowej.



Naprawy pogwarancyjne z 2-letnią gwarancją

Po upływie gwarancji możesz również liczyć na opiekę ekspertów i obsługę na najwyższym poziomie. Na zrealizowane naprawy i wymienione części zamienne udzielamy 2-letniej gwarancji.

Serwis na lata

Każde nowe urządzenie marki Siemens podlega 2-letniej bezpłatnej opiece serwisowej.



Satysfakcja Klientów

Niezależne badania przeprowadzane regularnie wśród naszych Klientów wykazują niezmiennie, że Serwis Fabryczny marki Siemens cieszy się bardzo dobrą opinią.

Ogólne zadowolenie: ★★★★★

Zadowolenie z technika: ★★★★★

Rekomendacja serwisu: 92,8%

Ponowny zakup marki: 86,4%

Wyniki badań przeprowadzonych w Polsce w 2017 r.
Źródło: RIM, Monachium



Możesz dzwonić o każdej porze
Jeżeli masz problem z naszym urządzeniem lub potrzebujesz umówić wizytę naszego technika – po prostu zadzwoń.

Jesteśmy tu dla Ciebie:
Call Center 24 h / 7 dni w tygodniu.

Call Center – ogólnopolski numer serwisowy:

801 191 534*

* Opłata jak za połączenie lokalne lub według stawek operatora sieci komórkowej.



Jesteśmy dostępni online

Wejdź na naszą stronę internetową w zakładkę **Serwis**:
www.siemens-home.bsh-group.com/pl/

- zamów naprawy online
- zadaj pytanie ekspertowi
- znajdź instrukcję obsługi

Możesz też do nas napisać:
callcenter.lodz@bshg.com

Co wyróżnia serwis marki Siemens:

- sieć **Serwisów Fabrycznych i Autoryzowanych** na terenie całego kraju,
- **szybka i profesjonalna reakcja** na każde zgłoszenie,
- wykwalifikowany zespół serwisowy zawsze gotowy do pomocy i wsparcia,
- bogata oferta części zamiennych, akcesoriów i środków do czyszczenia i pielęgnacji.



Serwis Fabryczny urządzeń marki Siemens po raz kolejny laureatem godła gwiazdy „Jakość Obsługi”.
W 2017 roku zdobył również „Gwiazdę Dekady”.



Odkryj sklep online marki Siemens.

Sklep online marki Siemens oferuje szeroką gamę akcesoriów, części zamiennych oraz środków do czyszczenia i pielęgnacji naszych urządzeń.

Zapraszamy do sklepu: siemens-home.bsh-group.com/pl/sklep



Środki do pielęgnacji



Wyposażenie dodatkowe



Części zamienne



Filtry

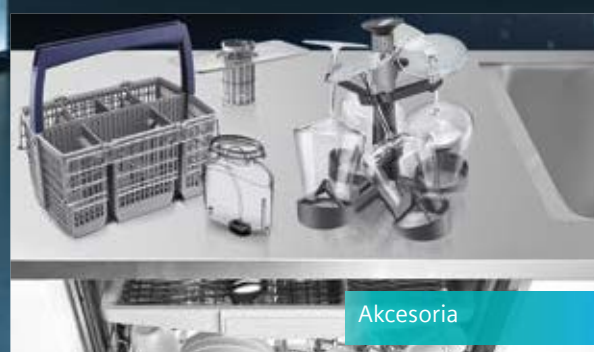

Akcesoria

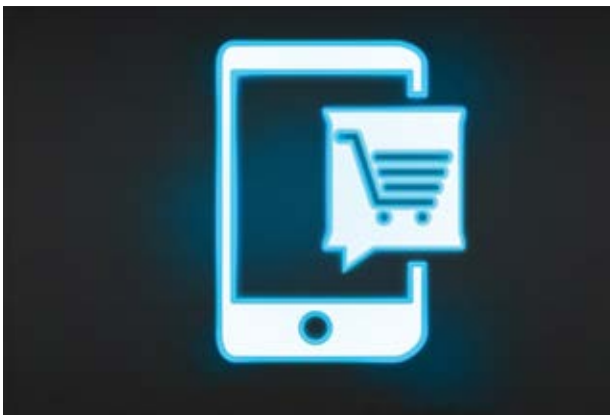

Wszystko w jednym miejscu

Znajdziesz tu wszystko, czego potrzebujesz do Twojego urządzenia. Nasze akcesoria i części zamienne usprawnią działanie Twoich urządzeń, a środki do czyszczenia zapewnią odpowiednią pielęgnację i utrzymanie urządzenia w jak najlepszym stanie.

Wygodna wyszukiwarka

Nasza wyszukiwarka części zamiennych i akcesoriów w łatwy sposób pozwoli Ci znaleźć to, czego potrzebujesz.

Usługi

Potrzebujesz pomocy fachowca przy montażu urządzenia? A może chciałbyś poszerzyć wiedzę z zakresu jego obsługi? Twoje urządzenie potrzebuje pielęgnacji? Odwiedź koniecznie sekcję Usługi w naszym sklepie!

Promocje

Korzystaj z promocji w naszym sklepie. Zapraszamy również do zapoznania się z naszymi ofertami specjalnymi. Nie przegap okazji!

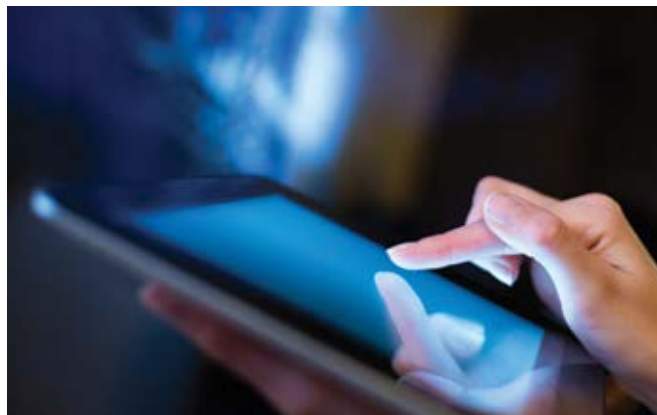

Zarejestruj się w My Siemens – warto!

- Szybki dostęp do złożonych zamówień
- Dostęp do kompletu informacji o Twoim urządzeniu
- 10% rabatu w sklepie online
- Dostęp do najświeższych informacji dotyczących marki i produktów Siemens

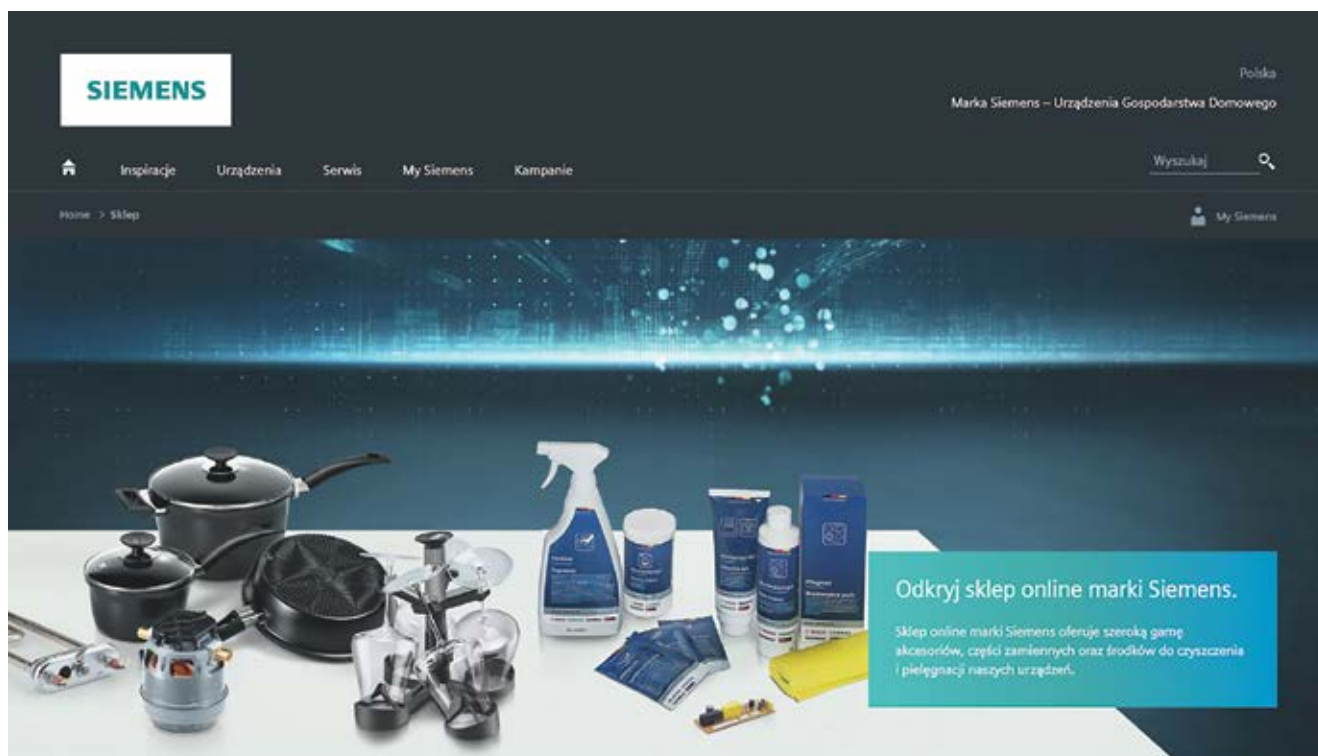

My Siemens – Moje korzyści

Ciesz się korzyściami oferowanymi przez markę Siemens!

- spersonalizowane konto
- stały rabat o wysokości 10% do internetowego sklepu serwisowego marki Siemens
- wyjątkowe możliwości przedłużonej gwarancji dla wybranych urządzeń lub ich części
- jedna, wybrana bezpłatna usługa serwisowa

Zostań uczestnikiem programu **My Siemens**,
dzielią Cię od tego dwa kroki

1. Rejestracja konta

Zarejestruj się na stronie **siemens-home.pl.bshg-group.com**, jeżeli wyrazisz na to zgodę poinformujemy Cię o wszystkich wyjątkowych konkursach i ekskluzywnych rabatach, i podzielimy poradami na temat zarejestrowanego sprzętu.

2. Rejestracja urządzeń marki Siemens

Posiadając już konto możesz zarejestrować sprzęt marki Siemens. Wprowadź dane swojego urządzenia i ciesz się bogatą ofertą korzyści dedykowanych naszym specjalnym Klientom – uczestnikom programu **My Siemens**.

Jako uczestnik programu **My Siemens** możesz bezpłatnie skorzystać z wybranej usługi serwisowej.*

Zadzwoń i zapytaj o szczegóły: **801 191 534****

*Szczegóły w Regulaminie programu My Siemens.

**Ogólnopolski numer serwisowy. Opłata jak za połączenie lokalne lub według stawek operatora sieci komórkowej.

Siemens inspiruje do oceny!

Korzystasz z urządzenia marki Siemens? Powiedz nam, co o nim myślisz i graj o **iPada Apple** w naszej loterii.



Urządzenia marki Siemens projektujemy z myślą o Klientach, którzy oczekują ponadczasowej stylistyki oraz innowacyjnej technologii, dlatego Twoja opinia ma dla nas ogromne znaczenie.

Oceń swoje urządzenie Siemens i pomóż innym Klientom dokonać właściwego wyboru!



Twoja opinia jest dla nas istotna!

Nie czekaj. Oceń swoje urządzenie Siemens i weź udział w loterii.
Co 3 miesiące do wygrania iPad Apple.

Szczegóły oraz regulamin loterii znajdziesz na:
<http://www.siemens-home.bsh-group.com/pl/loteria-opinie>

Poznaj świat marki Siemens

Na naszych stronach internetowych znajdziesz wyczerpujące informacje o produktach, które znajdują się w ofercie, a także o nowościach. Zamieściliśmy tam również parametry techniczne urządzeń oraz aktualne promocje. Zapraszamy do zapoznania się z historią i filozofią marki Siemens. Do zobaczenia na www.siemens-home.bsh-group.com/pl/

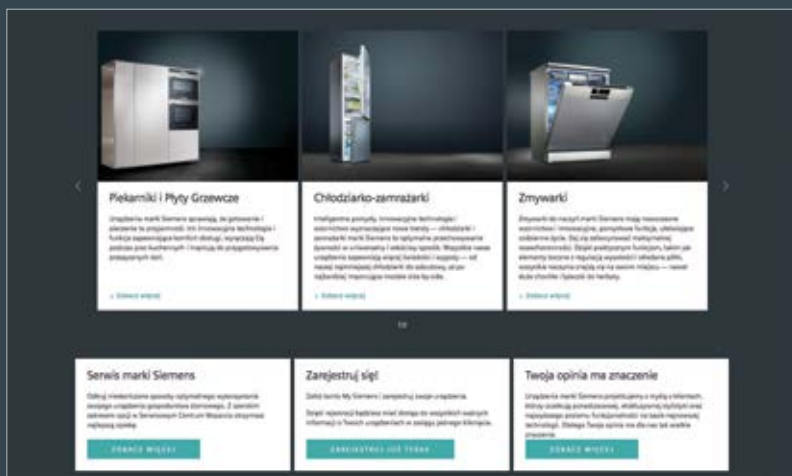
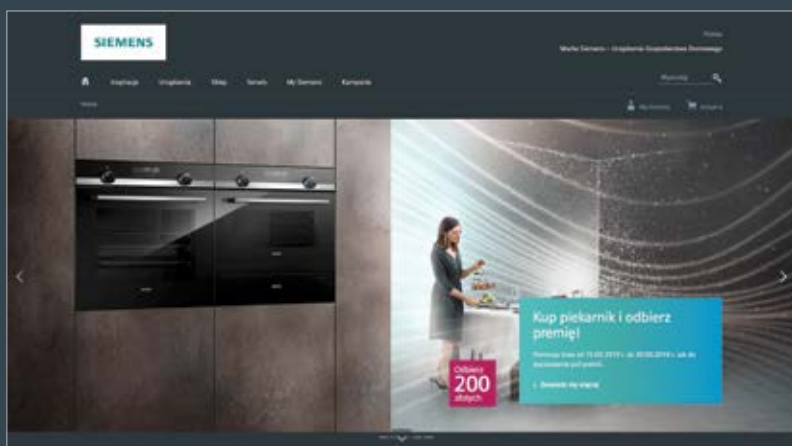

BSH Sprzęt Gospodarstwa Domowego Sp. z o.o.
Adres: 02-222 Warszawa, Al. Jerozolimskie 183
Spółka zarejestrowana w Sądzie Rejonowym dla m.st. Warszawy w Warszawie
XII Wydział Gospodarczy Krajowego Rejestru Sądowego pod nr KRS 0000023973
REGON: 012604823 NIP: 524-010-46-41, Kapitał zakładowy: 300 000 000 PLN, Numer BDO: 000006798

Copyright © 2019 BSH Sprzęt Gospodarstwa Domowego Sp. z o.o. Wszelkie prawa zastrzeżone.

Grupa BSH jest licencjobiorcą w odniesieniu do znaków towarowych, do których uprawniona jest Siemens AG.