

SIEMENS



Vrijstaande toestellen

Technische tabellen - 2019

Wasmachines / Droogautomaten – Koelkasten / Diepvriezers –
Vaattwassers – Fornuizen.

Voor meer informatie, bezoek siemens-home.bsh-group.com/be

Breng de toekomst binnen.

Siemens Home Appliances

Wasmachines (1/2)



Referentie		WM 16 Y742FG	WM 16 W890FG	WMH 6 W 642FG
Reeks		iQ800	iQ700 – sensoFresh	iQ700 – i-Dos
Prijs op 01/04/2019 (BTW en Recupel incl.)		€ 999,99*	€ 1.199,99*	€ 1.099,99*
Labelinformatie				
Energie-efficiëntieklasse ¹⁾		A+++ -30%	A+++ -30%	A+++ -30%
Centrifugeer-efficiëntieklasse		A	B	A
Maximum vulgewicht Katoen	kg	9	9	9
Maximale centrifugeersnelheid	tr/min	1600	1600	1600
Gewogen jaarlijks energieverbruik	kWu	152	152	152
Gewogen jaarlijks waterverbruik	liter	11220	11220	11220
Geluidsniveau bij wassen / centrifugereren	dB	47 / 73	47 / 73	47 / 73
Uitrusting en comfort				
Home Connect		–	–	■
Automatische dosering: i-Dos 1 / i-Dos 2		– / –	– / –	■ / ■
Geïnt. doseerkamers: 2 x wasmiddel / 1 x wasmiddel + 1 x wasverzachter		– / –	– / –	– / ■
Display		TFT	LED	LED
jogDial / softDial		■ / –	■ / –	■ / –
Meervoudige bescherming tegen waterschade / aquaStop		– / ■	– / ■	– / ■
Motor		iQdrive	iQdrive	iQdrive
antiVibration Design		■	■	■
Eindtijduitstel met resttijdaanduiding	uur	max. 24	max. 24	max. 24
Aanduiding programmaverloop / Signaal aan het programma einde		■ / ■	■ / ■	■ / ■
ecoInfo: energie / water		■ / ■	■ / ■	■ / ■
waterPerfect / waterPerfectPlus		– / ■	– / ■	– / ■
Hoeveelheidsautomaat / Beladingsensor		■ / ■	■ / –	■ / –
Schuimherkenning / Onbalans-controle		■ / ■	■ / ■	■ / ■
Aanduiding bij overdosering wasmiddel		■	■	■
Zelfreinigend wasmiddelbakje		■	■	■
Type trommel / Inhoud	– / liter	waveDrum / 65	waveDrum / 65	waveDrum / 65
Trommelverlichting		–	■ LED	■ LED
Deur met vulopeningsdiameter / Openingshoek	cm / –	32 / 180°	32 / 171°	32 / 171°
Scharnier niet verwisselbaar / Magnetische metalen sluithaak		links / ■	links / ■	links / ■
Programma's				
Auto katoen / Auto fijn		– / –	– / –	■ 40°C / –
Dekens / Hoofdkussen		■ / –	– / –	■ / –
Fijn-Zijde / Wol, handwas		■ / ■	■ / ■	■ / ■
Hygiëne / Allergy Mix		■ / –	– / ■	■ / –
Katoen / Kreukherstellend		■ / ■ speciaal	■ / ■	■ / ■
Outdoor / Impregneren		■ / –	■ / –	■ / –
Overhemden-Blouses		■	■	■
sensoFresh refresh		–	■	–
Snel-Mix		■	■	■
SuperKort 15 / SuperKort 30 / Kort 60		■ / – / –	■ / – / –	■ / – / –
Speciale programma's		Night wash / Memory	Donkere was	–
Trommel reinigen met automatische herinnering		–	■	■
Centrifugereren / Spoelen / Afpompen		■ / ■ / ■	■ / ■ / ■	■ / ■ / ■
Opties				
varioSpeed / ecoPerfect + speedPerfect		■ / ■	■ / ■	■ / ■
Antivlekken-systeem		■ 16 vlekken	–	–
Voorwas voor Katoen en Kreukherstellend / bij de meeste programma's		– / ■	– / ■	– / ■
Licht strijken / Extra water of spoelen		■ / ■	■ / ■	– / ■
Temperatuur vrij instelbaar / programma afhankelijk		■ / –	■ / –	■ / –
Start / Bijvullen / Pauze		■ / ■ / ■	■ / ■ / ■	■ / ■ / ■
Kinderbeveiliging		■	■	■
Technische informatie				
Hoogte x Breedte x Diepte	cm	84,8 x 59,8 x 59	84,5 x 60 x 59	84,8 x 59,8 x 59
Hoogte aanpasbaar	cm	1,2	1,2	1,2
Spanning / Frequentie / Aansluitwaarde	V / Hz / W	220-240 / 50 / 2300	220-240 / 50 / 2300	220-240 / 50 / 2300
Zekeringen	A	10	10	10

* Vrijblijvend aanbevolen marktprijs op 01/04/2019. BTW en Recupelbijdrage € 1,00 inbegrepen. – ¹⁾ Op een schaal van energie-efficiëntieklasse van A+++ tot D.



Wasmachines (2/2)

Referentie		WM 16W562FG	WM 14T6H3FG	WM 14T362FG	WM 14N061FG
Reeks		iQ700	iQ500 – i-Dos	iQ500	iQ300
Prijs op 01/04/2019 (BTW en Recupel incl.)		€ 949,99*	€ 899,99*	€ 729,99*	€ 629,99*
Labelinformatie					
Energie-efficiëntieklasse ¹⁾		A+++ -30%	A+++ -30%	A+++ -30%	A+++ -10%
Centrifugeer-efficiëntieklasse		A	B	B	B
Maximum vulgewicht Katoen	kg	9	9	8	7
Maximale centrifugeersnelheid	tr/min	1600	1400	1400	1400
Gewogen jaarlijks energieverbruik	kWu	152	152	135	157
Gewogen jaarlijks waterverbruik	liter	11220	11220	9680	9020
Geluidsniveau bij wassen / centrifugeren	dB	48 / 74	48 / 73	49 / 76	54 / 75
Uitrusting en comfort					
Home Connect		–	■	–	–
Automatische dosering: i-Dos 1 / i-Dos 2		– / –	■ / ■	– / –	– / –
Geïnt. doseerkamers: 2 x wasmiddel / 1 x wasmiddel + 1 x wasverzachter		– / –	– / ■	– / –	– / –
Display		LED	multiTouch LED	LED	LED
jogDial / softDial		■ / –	■ / –	– / ■	– / –
Meervoudige bescherming tegen waterschade / aquaStop		■ / –	– / ■	■ / –	■ / –
Motor		iQdrive	iQdrive	iQdrive	iQdrive
antiVibration Design		■	■	■	■
Eindtijdstel met resttijdaanduiding	uur	max. 24	max. 24	max. 24	max. 24
Aanduiding programmaverloop / Signaal aan het programma einde		■ / ■	■ / ■	■ / ■	■ / ■
ecoInfo: energie / water		■ / ■	■ / ■	– / –	– / –
waterPerfect / waterPerfectPlus		– / ■	– / ■	– / ■	■ / –
Hoeveelheidsautomaat / Beladingsensor		■ / –	■ / ■	■ / –	■ / –
Schuimherkenning / Onbalans-controle		■ / ■	■ / ■	■ / ■	■ / ■
Aanduiding bij overdosering wasmiddel		■	■	■	■
Zelfreinigend wasmiddelbakje		■	■	■	–
Type trommel / Inhoud	– / liter	waveDrum / 65	waveDrum / 63	waveDrum / 58	standaard / 55
Trommelverlichting		–	–	–	–
Deur met vulopeningsdiameter / Openingshoek	cm / –	32 / 171°	32 / 171°	32 / 171°	30 / 180°
Scharnier niet verwisselbaar / Magnetische metalen sluithaak		links / ■	links / ■	links / ■	links / ■
Programma's					
Auto katoen / Auto fijn		– / –	■ / ■	– / –	– / –
Dekens / Hoofdkussen		■ / –	■ / –	– / –	– / –
Fijn-Zijde / Wol, handwas		■ / ■	■ / ■	■ / ■	■ / ■
Hygiëne / Allergy Mix		■ / –	■ / –	■ / –	– / –
Katoen / Kreukherstellend		■ / ■	■ / ■	■ / ■	■ / ■
Outdoor / Impregneren		■ / –	■ / –	– / –	■ / –
Overhemden - Blouses		■	■	–	–
sensoFresh refresh		–	–	–	–
Snel-Mix		■	■	■	■
SuperKort 15 / SuperKort 30 / Kort 60		■ / – / –	■ / ■ / –	■ / ■ / –	■ / ■ / –
Speciale programma's		Donkere was	Katoen Eco	–	–
Trommel reinigen met automatische herinnering		■	■	–	–
Centrifugeren / Spoelen / Afpompen		■ / ■ / ■	■ / ■ / ■	■ / ■ / ■	■ / ■ / ■
Opties					
varioSpeed / ecoPerfect + speedPerfect		■ / ■	■ / ■	■ / ■	■ / ■
Antivlekken-systeem		■ 4 vlekken	–	–	–
Voorwas voor Katoen en Kreukherstellend / bij de meeste programma's		– / ■	– / ■	■ Katoen / –	■ / –
Licht strijken / Extra water of spoelen		■ / ■	■ / ■	– / ■	– / –
Temperatuur vrij instelbaar / programma afhankelijk		■ / –	■ / –	– / ■	– / ■
Start / Bijvullen / Pauze		■ / ■ / ■	■ / ■ / ■	■ / ■ / ■	■ / ■ / ■
Kinderbeveiliging		■	■	■	■
Technische informatie					
Hoogte x Breedte x Diepte	cm	84,8 x 59,8 x 59	84,8 x 59,8 x 59	84,8 x 59,8 x 55	84,8 x 59,8 x 55
Hoogte aanpasbaar	cm	1,2	1,2	1,2	1,2
Spanning / Frequentie / Aansluitwaarde	V / Hz / W	220-240 / 50 / 2300	220-240 / 50 / 2300	220-240 / 50 / 2300	220-240 / 50 / 2300
Zekeringen	A	10	10	10	10

* Vrijblijvend aanbevolen marktprijs op 01/04/2019. BTW en Recupelbijdrage € 1,00 inbegrepen. – ¹⁾ Op een schaal van energie-efficiëntieklasse van A+++ tot D.

Droogautomaten (1/2)



Referentie		WT 48Y773FG	WT 47W7H3FG	WT 7U460FG
Type toestel		Condensatie met warmtepomp	Condensatie met warmtepomp	Condensatie met warmtepomp
Reeks		iQ800	iQ700	iQ500
Prijs op 01/04/2019 (BTW en Recupel incl.)		€ 1.249,99*	€ 1.049,99*	€ 949,99*
Labelinformatie				
Energie-efficiëntieklasse ¹⁾		A+++	A++	A++
Condensatie-efficiëntieklasse		A	A	A
Maximum vulgewicht Katoen	kg	9	8	9
Gewogen jaarlijks energieverbruik	kWu	175	233	243
Gewogen programmaduur Katoen	min	190	117	129
Geluidsniveau	dB	61	64	64
Verbruikswaarden				
Katoen kastdroog – Volledige belading	kWu / min	1,42 / 240	1,93 / 148	1,97 / 162
Katoen kastdroog – Halve belading	kWu / min	0,83 / 152	1,08 / 94	1,16 / 104
Uitrusting en comfort				
Home Connect		–	■	–
Display		TFT	LED	multiTouch LED
jogDial / softDial		■ / –	■ / –	■ / –
selfCleaning condenser / easyClean condenser / condenser		■ / – / –	■ / – / –	■ / – / –
autoDry		■	■	■
antiVibration Design		■	■	■
Eindtijdinstel met resttijdaanduiding	uur	max. 24	max. 24	max. 24
Aanduiding programmaverloop / Regelbaar signaal aan programma einde		■ / ■	■ / ■	■ / ■
Aanduiding LED filter reinigen / reservoir ledigen		■ / ■	■ / ■	■ / ■
Antikreukfase	min	120	120/60	120
Afvoerset voor het condenswater		■	■	■
Type trommel / Inhoud	– / liter	softDry / 112	softDry / 112	softDry / 112
Trommelverlichting		LED	LED	LED
Materiaal van de trommel		inox	inox	inox
Deur met glazen venster / Openingshoek		■ / 180°	■ / 170°	■ / 170°
Scharnier / Omkeerbaar		rechts / ■	rechts / ■	rechts / ■
Magnetische metalen sluithaak		■	■	■
Programma's				
Aantal elektronische programma's		14	14	14
Katoen / Kreukherstellend		■ / ■	■ / ■	■ / ■
Kastdroog extra / Kastdroog / Strijkdroog		– / – / –	– / – / –	■ / ■ / ■
Dekens		■	■	■
Handdoeken		■	■	■
Hoofdkussen		■	■	■
Hygiëne		–	■	■
Lingerie		■	■	■
Mix		■	■	■
Outdoor		■	■	■
Overhemden		■	■	■
SuperKort 40 min		■	■	■
Wol finish / Wol in korf		■ / –	■ / –	■ / –
Koud tijdsgestuurd		■ 30 min	■	■
Warm tijdsgestuurd		■ 30/60 min	■	■
Opties				
Antikreuk		■	■	■
Delicaat		■	■	■
Persoonlijke fijnregeling droogtegraad		■	■	■
Memory		■ 2 programma's	–	myFavourite
Start / Bijvullen / Pauze		■ / ■ / ■	■ / ■ / ■	■ / ■ / ■
Kinderbeveiliging		■	■	■
Technische informatie				
Hoogte x Breedte x Diepte	cm	84,2 x 59,8 x 59,9	84,2 x 59,8 x 59,9	84,2 x 59,8 x 59,9
Hoogte aanpasbaar	cm	1,5	1,5	1,5
Spanning / Frequentie / Aansluitwaarde	V / Hz / W	220-240 / 50 / 1000	220-240 / 50 / 1000	220-240 / 50 / 1000
Zekeringen	A	10	10	10

* Vrijblijvend aanbevolen marktprijs op 01/04/2019. BTW en Recupelbijdrage € 1,00 inbegrepen. – ¹⁾ Op een schaal van energie-efficiëntieklasse van A+++ tot D.

Droogautomaten (2/2)



Referentie		WT 45 M2 B1FG	WT 45 RV01FG	WT 45 N202FG	WT 33A200FG
Type toestel		Condensatie met warmtepomp	Condensatie met warmtepomp	Luchtcondensatie	Luchtafvoer
Reeks		iQ300	iQ300	iQ300	iQ300
Prijs op 01/04/2019 (BTW en Recupel incl.)		€ 849,99*	€ 799,99*	€ 599,99*	€ 449,99*
Labelinformatie					
Energie-efficiëntieklasse ¹⁾		A++	A++	B	C
Condensatie-efficiëntieklasse		B	B	B	–
Maximum vulgewicht Katoen	kg	8	7	8	7
Gewogen jaarlijks energieverbruik	kWu	236	212	557	504
Gewogen programmaduur Katoen	min	168	137	97	101
Geluidsniveau	dB	65	65	64	65
Verbruikswaarden					
Katoen kastdroog – Volledige belading	kWu / min	1,87 / 211	1,69 / 175	4,61 / 126	4,1 / 130
Katoen kastdroog – Halve belading	kWu / min	1,14 / 135	1,01 / 108	2,59 / 76	2,4 / 80
Uitrusting en comfort					
Home Connect		–	–	–	–
Display		LED	LED	LED	LED
jogDial / softDial		– / ■	– / ■	– / ■	– / ■
selfCleaning condenser / easyClean condenser / condenser autoDry		■ / – / –	– / ■ / –	– / – / ■	– / – / –
antiVibration Design		■	■	■	■
Eindtijdstel met resttijdaanduiding	uur	max. 24	max. 24	max. 24	max. 24
Aanduiding programmaverloop / Regelbaar signaal aan programma einde		■ / ■	■ / ■	■ / ■	■ / ■
Aanduiding LED filter reinigen / reservoir ledigen		■ / ■	■ / ■	■ / ■	■ / –
Antikreukfase	min	120	120	120	120
Afvoerset voor het condenswater		–	–	■	–
Type trommel / Inhoud	– / liter	softDry / 112	softDry / 112	softDry / 112	softDry / 112
Trommelverlichting		–	–	LED	–
Materiaal van de trommel		inox	gegalvaniseerd	inox	gegalvaniseerd
Deur met glazen venster / Openingshoek		■ / 175°	■ / 170°	■ / 175°	– / 150°
Scharnier / Omkeerbaar		rechts / ■	rechts / ■	rechts / ■	rechts / ■
Magnetische metalen sluithaak		■	■	■	–
Programma's					
Aantal elektronische programma's		15	15	15	15
Katoen / Kreukherstellend		■ / ■	■ / ■	■ / ■	■ / ■
Kastdroog extra / Kastdroog / Strijkdroog		■ / ■ / ■	■ / ■ / ■	■ / ■ / ■	■ / ■ / ■
Dekens		–	–	–	–
Handdoeken		■	■	–	■
Hoofdkussen		–	–	–	–
Hygiëne		–	–	■	–
Lingerie		■	■	■	■
Mix		■	■	■	■
Outdoor		■	■	■	■
Overhemden		■	■	■ 15 min	■
SuperKort 40 min		■	■	■	■
Wol finish / Wol in korf		■ / –	■ / –	■ / –	■ / –
Koud tijdsgestuurd		■	■	■	■
Warm tijdsgestuurd		■	■	■	■
Opties					
Antikreuk		■	■	■	■
Delicaat		■	■	■	■
Persoonlijke fijnregeling droogtegraad		■	■	■	■
Memory		–	–	–	–
Start / Bijvullen / Pauze		■ / ■ / ■	■ / ■ / ■	■ / ■ / ■	■ / ■ / ■
Kinderbeveiliging		■	■	■	■
Technische informatie					
Hoogte x Breedte x Diepte	cm	84,2 x 59,8 x 59,9	84,2 x 59,8 x 63,6	84,2 x 59,8 x 59,9	84,2 x 59,8 x 60,1
Hoogte aanpasbaar	cm	1,5	1,5	1,5	1,5
Spanning / Frequentie / Aansluitwaarde	V / Hz / W	220-240 / 50 / 1000	220-240 / 50 / 600	220-240 / 50 / 2800	220-240 / 50 / 2000
Zekeringen	A	10	10	16/10	10

* Vrijblijvend aanbevolen marktprijs op 01/04/2019. BTW en Recupelbijdrage € 1,00 inbegrepen. – ¹⁾ Op een schaal van energie-efficiëntieklasse van A+++ tot D.



Was-/droogcombinaties

Referentie		WD 14 U 540 EU	WD 15 G 442 EU
Reeks		iQ500	iQ500
Prijs op 01/04/2019 (BTW en Recupel incl.)		€ 1.299,99*	€ 1.029,99*
Labelinformatie			
Energie-efficiëntieklasse ¹⁾		A	A
Was-efficiëntieklasse		A	A
Centrifugeer-efficiëntieklasse		A	B
Maximum vulgewicht Katoen wassen	kg	10	7
Maximum vulgewicht Katoen drogen	kg	6	4
Maximale centrifugeersnelheid	tr/min	1400	1500
Gewogen jaarlijks verbruik wassen / wash & dry			
- energie	kWh	244 / 1364	166 / 1088
- water	liter	13800 / 25000	14200 / 23600
Gewogen verbruik wash & dry	liter / kWh	125 / 6,82	118 / 5,44
Geluidsniveau bij wassen / drogen / centrifugeren	dB	47 / 61 / 71	52 / 59 / 74
Uitrusting en comfort			
Dampverwijderingstechniek		Watercondensation	Watercondensation
selfCleaning condenser / easyClean condenser		■ / –	– / ■
Display		multiTouch LED Toledo	LED
jogDial / softDial		– / –	– / ■
Meervoudige bescherming tegen waterschade / aquaStop		– / ■	– / ■
Motor		BLDC	BLDC
autoDry		■	■
antiVibration Design		■	■
Eindtijdstel met resttijdaanduiding	uur	max. 24	max. 24
Aanduiding programmaverloop / signaal aan het progr. einde		■ / ■	■ / ■
waterPerfect / waterPerfectPlus		– / ■	– / ■
Hoeveelheidsautomaat		■	■
Schuimherkenning / Onbalans-controle / Aanduiding bij overdosering wasmiddel		■ / ■ / ■	■ / ■ / ■
Zelfreinigend wasmiddelbakje		■	■
Type trommel / Inhoud / Trommelverlichting	– / liter / –	waveDrum / 70 / LED	varioSoft / 56 / –
Deur met vulopeningsdiameter / Openingshoek	cm / –	32 / 130°	32 / 180°
Scharnier niet verwisselbaar / Magnetische metalen sluithaak		links / ■	links / ■
Programma's			
Katoen / Kreukherstellend		■ / ■	■ / ■
Snel/Mix		■	■ Mix
Fijn-Zijde / Wol, handwas / Hygiene Care		■ / ■ / ■	■ / ■ / ■
SuperKort wassen 15 min / Wassen & Drogen 60 min		■ / ■	■ / ■
Overhemden-Blouses		■	■
Outdoor / Impregneren		■ / ■	■ / ■
Handdoeken / myTime		■ / ■	– / –
Night wash		■	–
Trommel reinigen		■ met automatische herinnering	■
Speciale droogprogramma's		Intensief / Delicaat / myTime / Refresh	Intensief / Delicaat
Centrifugeren / Spoelen / Afpompen		■ / ■ / ■	■ / ■ / ■
Opties			
varioSpeed / ecoPerfect + speedPerfect		■ / ■	■ / ■
Voorwas voor een aantal programma's (toestelafhankelijk)		■	■
Licht strijken / Extra water / Water plus		■ / ■ / ■	– / ■ / –
Memory		■	–
Temperatuur vrij instelbaar / programma afhankelijk		■ / –	■ / –
Start / Bijvullen / Pauze		■ / ■ / ■	■ / ■ / ■
Kinderbeveiliging		■	■
Technische informatie			
Hoogte x Breedte x Diepte	cm	84,8 x 59,8 x 62	85 x 60 x 59
Hoogte aanpasbaar	cm	1,2	1,2
Spanning / Frequentie / Aansluitwaarde	V/Hz/W	220-240 / 50 / 2050	220-240 / 50 / 2200
Zekeringen	A	10	10

* Vrijblijvend aanbevolen marktprijs op 01/04/2019. BTW en Recupelbijdrage € 1,00 inbegrepen. – ¹⁾ Op een schaal van energie-efficiëntieklasse van A+++ tot D.

Toebehoren in optie voor wasmachines en droogautomaten

Referentie	Beschrijving	Prijs*
WZ 20490	Sokkel voor wasmachines met witte schuiflade (HxBxD: 40 x 60 x 55 cm)	€ 149,99
WZ 20500	Sokkel voor droogautomaten met witte schuiflade (HxBxD: 40 x 60 x 55 cm)	€ 149,99
WZ 10130	Verlenging voor aquaStop (2,5 m)	€ 32,99
WZ 20160	Waterafvoerslang voor condensatie-droogautomaten zonder zelfreinigende condensor (2 m)	€ 12,99
WZ 20180	Flexibele afvoerslang voor luchtafvoer-droogautomaten (2 m)	€ 15,99
WZ 20600	Woldroogkorf voor kleding, schoenen en stoffen knuffels of speelgoed	€ 39,99
WZ 20400	Montageset kolombouw MET uittrekbaar werkvlak voor condensatie-droogautomaten (behalve WT 7U460FG)	€ 89,99
WZ 27400	Montageset kolombouw MET uittrekbaar werkvlak voor condensatie-droogautomaten WT 7U460FG	€ 89,99
WZ 11410	Montageset kolombouw ZONDER uittrekbaar werkvlak voor condensatie-droogautomaten (behalve WT 7U460FG)	€ 19,99
WZ 27410	Montageset kolombouw ZONDER uittrekbaar werkvlak voor condensatie-droogautomaten WT 7U460FG	€ 19,99
WZ 20311	Montageset kolombouw ZONDER uittrekbaar werkvlak voor luchtafvoer-droogautomaten	€ 19,99



WZ 20490 - WZ 20500



WZ 20600

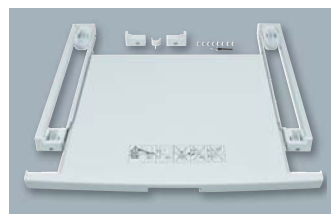

WZ 20400 / WZ 27400

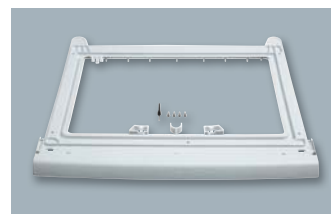

WZ 11410 / WZ 27410

Opstel mogelijkheden voor droogautomaten

	Kleine ruimte zonder verluchting ca. 6 m ² (15 m ³)	Ruimten met geringe verluchting (venster schuin gekanteld)	Ruimten met goede verluchting (venster geopend)	Ruimten met verluchtingssysteem (ventilator)
Luchtafvoerdroogautomaat met hoog verwarmingsvermogen zonder aansluiting	—	—	▲	■
Luchtafvoerdroogautomaat met aansluiting naar buiten	▲	■	■	■
Luchtcondensatiedroogautomaat ¹⁾ : luchtcooling	—	■	■	■
— Niet geschikt ▲ Beperkt geschikt ■ Goed geschikt				

¹⁾ Droogautomaten met warmtepomp functioneren enkel in een omgevingstemperatuur van min. 15°C en max 35°C. De warmtepomp bevat gefluoreerde broeikasgassen in een hermetisch afgesloten unit.

Combinaties combi-bottom (1/5)



Referentie en prijs op 01/04/2019 (BTW en Recupel incl.)

Zwarte glazen deuren met decor motief / Zijwanden inox-metallic	KG 56FSB40	€ 1.799,99*	KG 39FSB45	€ 1.649,99*	
Inox antiFingerprint deuren / Zijwanden inox-metallic	KG 56FPI40	€ 1.549,99*	KG 39FPI45	€ 1.399,99*	KG 39NAI45 € 1.249,99*
Zwarte inox antiFingerprint deuren / Zijwanden gietijzergrijs			KG 39FPB45	€ 1.449,99*	
inoxLook deuren / Zijwanden inox-metallic					
Witte deuren / Zijwanden wit					

Toestelkenmerken

Energie-efficiëntieklasse ¹⁾		A+++	A+++	A+++
Energieverbruik per jaar	kWu	216	180	182
Netto-inhoud totaal	liter	480	343	366
Netto-inhoud koelgedeelte 4 - 8°C	liter	251	175	258
Netto-inhoud hyperFresh premium 0°C-zone	liter	124	81	—
Netto-inhoud hyperFresh- / hyperFresh plus-zone	liter	—	—	21
Netto-inhoud vriesgedeelte	liter	105	87	87
Aantal sterren vriesgedeelte		★★★★	★★★★	★★★★
Invriesvermogen	kg/24 u	16	16	14
Bewaartijd bij stroomonderbreking	uur	24	16	16
Geluidsniveau	dB(A)re 1pW	42	38	36

Ontdooiingssysteem

Koelgedeelte – Automatisch / noFrost	— / ■	— / ■	— / ■
Diepvriesgedeelte – lowFrost / noFrost	— / ■	— / ■	— / ■

Uitrusting

Regeling van de temperatuur		LCD	LCD	LCD
- Elektronisch tot op de graad nauwkeurig / afzonderlijk per zone		■ / ■	■ / ■	■ / ■
- Instellen van koelgedeelte (diepvr afh) / Instellen van vriesgedeelte (koelg afh)		— / —	— / —	— / —
- Indoor aanduiding van de temperatuur / touchControl		■ / ■	■ / ■	■ / ■
- Eco modus / Vakantie modus		■ / ■	■ / ■	■ / ■
- Kinderbeveiliging / Bottle-timer		■ / —	■ / —	■ / —
Home Connect		HC ready	HC ready	HC ready
Dynamische koeling dankzij ventilator multiAirflow-System		—	—	—
Waterdispenser met Brita filter / Aanduiding vervanging		— / —	— / —	— / —
Veiligheidssysteem		6-voudig	6-voudig	6-voudig
- Signaal bij geopende deur	visueel / akoestisch	■ / ■	■ / ■	■ / ■
- Bij stroomonderbreking	visueel / akoestisch	■ / ■	■ / ■	■ / ■
- Bij slecht functioneren vriesgedeelte	visueel / akoestisch	■ / ■	■ / ■	■ / ■
- Memory functie		■	■	■
Super-koelen / met automatische uitschakeling		■ / ■	■ / ■	■ / ■
Super-vriezen / met automatische uitschakeling		■ / ■	■ / ■	■ / ■
Glazen legger in koelgedeelte / regelbaar in de hoogte		4 / 3	4 / 3	5 / 3
Glazen legger uittrekbaar easyAccess shelves		3	3	3
Flessenlegger		■	■	■
hyperFresh-lade – Fruit en groenten / Vlees en vis		— / —	— / —	— / —
hyperFresh plus-lade – Fruit en groenten / Vlees en vis		— / —	— / —	1 / 2
hyperFresh premium 0°C-laden – Fruit en groenten / Vlees en vis		1 / 1	1 / 1	— / —
Aantal diepvriesladen / waarvan bigBox		2 / 1	3 / —	3 / —
Aantal glazen leggers tussen de laden in / varioZone		1 / ■	2 / ■	2 / ■
Diepvriesbewaarkalender		■	■	■
Verlichting: koelgedeelte / diepvriesgedeelte		LED spot + side light / —	LED spot + side light / —	LED spot + side light / —
Deuren rechts of links scharnierend / wisselbaar		Rechts / ■	Rechts / ■	Rechts / ■

Afmetingen

Hoogte	cm	193,00	203,00	203,00
Breedte	cm	70,00	60,00	60,00
Diepte toestel excl. handvat / Diepte incl. handvat	cm	80,00 / 80,00 (84,00)	66,00 / 70,00	66,00 / 70,00
Klimaatklasse		SN-T	SN-T	SN-T

Aansluitingen

Aansluitwaarde	W	100	100	100
Spanning min-max	V	220-240	220-240	220-240
Netfrequentie min-max	Hz	50	50	50

Diversen

Meegeleverde toebehoren		Eierhouder, ijsblokeshouder, 2 koude accu's	Eierhouder, ijsblokeshouder, 2 koude accu's	Eierhouder, ijsblokeshouder, 2 koude accu's
Keurmerken		CE, VDE	CE, VDE	CE, VDE

* Vrijblijvend aanbevolen marktprijs op 01/04/2019. BTW en Recupelbijdrage € 10,00 inbegrepen. – ¹⁾ Op een schaal van energie-efficiëntieklasse van A+++ tot D.

Combinaties combi-bottom (2/5)



Referentie en prijs op 01/04/2019 (BTW en Recupel incl.)			
	iQ300	iQ500	iQ500
Zwarte glazen deuren met decor motief / Zijwanden inox-metallic			
Inox antiFingerprint deuren / Zijwanden inox-metallic	KG 39 NX1DR € 1.149,99*		KG 36 NHI32 € 1.199,99*
Zwarte inox antiFingerprint deuren / Zijwanden gietijzergrijs	KG 39 NXB45 € 1.199,99*	KG 56 NHX3P € 1.749,99*	
inoxLook deuren / Zijwanden inox-metallic			
Witte deuren / Zijwanden wit			
Toestelkenmerken			
Energie-efficiëntieklasse¹⁾	A+++	A++	A++
Energieverbruik per jaar	kWu	182	325
Netto-inhoud totaal	liter	366	505
Netto-inhoud koelgedeelte 4 - 8°C	liter	255	366
Netto-inhoud hyperFresh premium 0°C-zone	liter	—	—
Netto-inhoud hyperFresh- / hyperFresh plus-zone	liter	24	34
Netto-inhoud vriesgedeelte	liter	87	105
Aantal sterren vriesgedeelte	***	***	***
Invriesvermogen	kg/24 u	14	18
Bewaartijd bij stroomonderbreking	uur	16	24
Geluidsniveau	dB(A)re 1pW	36	42
Ontdooiingssysteem			
Koelgedeelte – Automatisch / noFrost	— / ■	■ / —	— / ■
Diepvriesgedeelte – lowFrost / noFrost	— / ■	■ / —	— / ■
Uitrusting			
Regeling van de temperatuur	LED	Digitaal	LED
- Elektronisch tot op de graad nauwkeurig / afzonderlijk per zone	■ / ■	■ / ■	■ / ■
- Instellen van koelgedeelte (diepvr afh) / Instellen van vriesgedeelte (koelg afh)	— / —	— / —	— / —
- Indoor aanduiding van de temperatuur / touchControl	■ / ■	■ / ■	■ / ■
- Eco modus / Vakantie modus	— / —	■ / ■	— / —
- Kinderbeveiliging / Bottle-timer	■ / —	— / —	■ / —
Home Connect	—	HC – Camera in fridge	HC – Camera in fridge
Dynamische koeling dankzij ventilator	—	■	—
multiAirflow-System	■	—	■
Waterdispenser met Brita filter / Aanduiding vervanging	— / —	— / —	— / —
Veiligheidssysteem	6-voudig	5-voudig	6-voudig
- Signaal bij geopende deur	visueel / akoestisch	■ / ■	■ / ■
- Bij stroomonderbreking	visueel / akoestisch	■ / ■	■ / ■
- Bij slecht functioneren vriesgedeelte	visueel / akoestisch	■ / ■	■ / ■
- Memory functie	—	■	—
Super-koelen / met automatische uitschakeling	■ / ■	■ / ■	■ / ■
Super-vriezen / met automatische uitschakeling	■ / ■	■ / —	■ / ■
Glazen legger in koelgedeelte / regelbaar in de hoogte	5 / 3	4 / 2	4 / 2
Glazen legger uittrekbaar easyAccess shelves	3	3	2
Flessenlegger	■	■	■
hyperFresh-lade – Fruit en groenten / Vlees en vis	1 / 2	— / —	1 / 1
hyperFresh plus-lade – Fruit en groenten / Vlees en vis	— / —	1 / 2	— / —
hyperFresh premium 0°C-laden – Fruit en groenten / Vlees en vis	— / —	— / —	— / —
Aantal diepvriesladen / waarvan bigBox	3 / —	2 / 1	3 / —
Aantal glazen leggers tussen de laden in / varioZone	2 / ■	1 / ■	2 / ■
Diepvriesbewaarkalender	■	■	■
Verlichting: koelgedeelte / diepvriesgedeelte	LED / —	LED / —	LED / —
Deuren rechts of links scharnierend / wisselbaar	Rechts / ■	Rechts / ■	Rechts / ■
Afmetingen			
Hoogte	cm	203,00	187,00
Breedte	cm	60,00	70,00
Diepte toestel excl. handvat / Diepte incl. handvat	cm	66,00 / 66,00 (70,00)	80,00 / 85,00
Klimaatklasse		SN-T	SN-T
Aansluitingen			
Aansluitwaarde	W	100	160
Spanning min-max	V	220 - 240	220 - 240
Netfrequentie min-max	Hz	50	50
Diversen			
Meegeleverde toebehoren	Eierhouder, ijsblokjeshouder	Eierhouder, ijsblokjeshouder, 2 koude accu's	Eierhouder, ijsblokjeshouder
Keurmerken	CE, VDE	CE, VDE	CE, VDE

* Vrijblijvend aanbevolen marktprijs op 01/04/2019. BTW en Recupelbijdrage € 10,00 inbegrepen. – ¹⁾ Op een schaal van energie-efficiëntieklasse van A+++ tot D.

Combinaties combi-bottom (3/5)



Referentie en prijs op 01/04/2019 (BTW en Recupel incl.)			
Zwarte glazen deuren met decor motief / Zijwanden inox-metallic			
Inox antiFingerprint deuren / Zijwanden inox-metallic		KG 36NX13A	€ 889,99*
Zwarte inox antiFingerprint deuren / Zijwanden gietijzergrijs	KG 39NXB35	€ 969,99*	
inoxLook deuren / Zijwanden inox-metallic			KG 36NVL35 € 799,99*
Witte deuren / Zijwanden wit			

Toestelkenmerken			
Energie-efficiëntieklasse¹⁾		A++	A++
Energieverbruik per jaar	kWu	273	260
Netto-inhoud totaal	liter	366	324
Netto-inhoud koelgedeelte 4 - 8°C	liter	255	213
Netto-inhoud hyperFresh premium 0°C-zone	liter	—	—
Netto-inhoud hyperFresh- / hyperFresh plus-zone	liter	24	24
Netto-inhoud vriesgedeelte	liter	87	87
Aantal sterren vriesgedeelte		***	***
Invriesvermogen	kg/24 u	14	16
Bewaartijd bij stroomonderbreking	uur	16	16
Geluidsniveau	dB(A)re 1pW	42	39

Ontdooingsysteem			
Koelgedeelte – Automatisch / noFrost		— / ■	— / ■
Diepvriesgedeelte – lowFrost / noFrost		— / ■	— / ■

Uitrusting			
Regeling van de temperatuur		LED	LED
- Elektronisch tot op de graad nauwkeurig / afzonderlijk per zone		■ / ■	■ / ■
- Instellen van koelgedeelte (diepvr afh) / Instellen van vriesgedeelte (koelg afh)		— / —	— / —
- Indoor aanduiding van de temperatuur / touchControl		■ / ■	— / ■
- Eco modus / Vakantie modus		— / —	— / —
- Kinderbeveiliging / Bottle-timer		■ / —	■ / —
Home Connect		—	—
Dynamische koeling dankzij ventilator		—	—
multiAirflow-System		■	■
Waterdispenser met Brita filter / Aanduiding vervanging		— / —	— / —
Veiligheidssysteem		6-voudig	6-voudig
- Signaal bij geopende deur	visueel / akoestisch	■ / ■	■ / ■
- Bij stroomonderbreking	visueel / akoestisch	■ / ■	■ / ■
- Bij slecht functioneren vriesgedeelte	visueel / akoestisch	■ / ■	■ / ■
- Memory functie		—	—
Super-koelen / met automatische uitschakeling		■ / ■	■ / ■
Super-vriezen / met automatische uitschakeling		■ / ■	■ / ■
Glazen legger in koelgedeelte / regelbaar in de hoogte		5 / 3	4 / 2
Glazen legger uittrekbaar easyAccess shelves		3	2
Flessenlegger		■	■
hyperFresh-lade – Fruit en groenten / Vlees en vis		1 / 2	1 / 2
hyperFresh plus-lade – Fruit en groenten / Vlees en vis		— / —	— / —
hyperFresh premium 0°C-laden – Fruit en groenten / Vlees en vis		— / —	— / —
Aantal diepvriesladen / waarvan bigBox		3 / —	3 / —
Aantal glazen leggers tussen de laden in / varioZone		2 / ■	2 / ■
Diepvriesbewaarkalender		■	■
Verlichting: koelgedeelte / diepvriesgedeelte		LED / —	LED / —
Deuren rechts of links scharnierend / wisselbaar		Rechts / ■	Rechts / ■

Afmetingen			
Hoogte	cm	203,00	186,00
Breedte	cm	60,00	60,00
Diepte toestel excl. handvat / Diepte incl. handvat	cm	66,00 / 66,00	66,00 / 66,00
Klimaatklasse		SN-T	SN-T

Aansluitingen			
Aansluitwaarde	W	100	100
Spanning min-max	V	220 - 240	220 - 240
Netfrequentie min-max	Hz	50	50

Diversen			
Meegeleverde toebehoren		Eierhouder, ijsblokjeshouder	Eierhouder, ijsblokjeshouder
Keurmerken		CE, VDE	CE, VDE

* Vrijblijvend aanbevolen marktprijs op 01/04/2019. BTW en Recupelbijdrage € 10,00 inbegrepen. – ¹⁾ Op een schaal van energie-efficiëntieklasse van A+++ tot D.

Combinaties combi-bottom (4/5)



Referentie en prijs op 01/04/2019 (BTW en Recupel incl.)		iQ300	iQ300	iQ300
Zwarte glazen deuren met decor motief / Zijwanden inox-metallic				
Inox antiFingerprint deuren / Zijwanden inox-metallic		KG 49EVI4A	€ 1.079,99*	
Zwarte inox antiFingerprint deuren / Zijwanden gietijzergrijs				
inoxLook deuren / Zijwanden inox-metallic				KG 39VVL31
Witte deuren / Zijwanden wit			KG 36EVW4A	€ 849,99*

Toestelkenmerken				
Energie-efficiëntieklasse¹⁾		A+++	A+++	A++
Energieverbruik per jaar	kWu	190	161	238
Netto-inhoud totaal	liter	412	302	344
Netto-inhoud koelgedeelte 4 - 8°C	liter	301	214	250
Netto-inhoud hyperFresh premium 0°C-zone	liter	—	—	—
Netto-inhoud hyperFresh- / hyperFresh plus-zone	liter	Niet gecommuniceerd	Niet gecommuniceerd	Niet gecommuniceerd
Netto-inhoud vriesgedeelte	liter	111	88	94
Aantal sterren vriesgedeelte		★★★★	★★★★	★★★★
Invriesvermogen	kg/24 u	15	14	7
Bewaartijd bij stroomonderbreking	uur	44	35	23
Geluidsniveau	dB(A)re 1pW	38	38	39

Ontdooingsysteem				
Koelgedeelte – Automatisch / noFrost		■ / —	■ / —	■ / —
Diepvriesgedeelte – lowFrost / noFrost		■ / —	■ / —	■ / —

Uitrusting				
Regeling van de temperatuur		Digitaal	Digitaal	LED
- Elektronisch tot op de graad nauwkeurig / afzonderlijk per zone		■ / ■	■ / ■	- / -
- Instellen van koelgedeelte (diepvr afh) / Instellen van vriesgedeelte (koelg afh)		- / -	- / -	■ / -
- Indoor aanduiding van de temperatuur / touchControl		- / -	- / -	- / -
- Eco modus / Vakantie modus		- / ■	- / ■	- / -
- Kinderbeveiliging / Bottle-timer		- / -	- / -	- / -
Home Connect		-	-	-
Dynamische koeling dankzij ventilator multiAirflow-System		■	■	-
Waterdispenser met Brita filter / Aanduiding vervanging		- / -	- / -	- / -
Veiligheidssysteem		5-voudig	5-voudig	-
- Signaal bij geopende deur	visueel / akoestisch	- / ■	- / ■	- / -
- Bij stroomonderbreking	visueel / akoestisch	■ / ■	■ / ■	- / -
- Bij slecht functioneren vriesgedeelte	visueel / akoestisch	■ / ■	■ / ■	- / -
- Memory functie		■	■	-
Super-koelen / met automatische uitschakeling		■ / ■	■ / ■	- / -
Super-vriezen / met automatische uitschakeling		■ / -	■ / -	■ / -
Glazen legger in koelgedeelte / regelbaar in de hoogte		5 / 2	4 / 2	5 / 2
Glazen legger uittrekbaar easyAccess shelves		4	3	4
Flessenlegger		■ / -	■	■ / -
hyperFresh-lade – Fruit en groenten / Vlees en vis		1 / 1	1 / 1	1 / -
hyperFresh plus-lade – Fruit en groenten / Vlees en vis		- / -	- / -	- / -
hyperFresh premium 0°C-laden – Fruit en groenten / Vlees en vis		- / -	- / -	- / -
Aantal diepvriesladen / waarvan bigBox		3 / 1	3 / 1	3 / 1
Aantal glazen leggers tussen de laden in / varioZone		2 / ■	2 / ■	2 / ■
Diepvriesbewaarkalender		■	■	■
Verlichting: koelgedeelte / diepvriesgedeelte		LED / -	LED / -	LED / -
Deuren rechts of links scharnierend / wisselbaar		Rechts / ■	Rechts / ■	Rechts / ■

Afmetingen				
Hoogte	cm	201,00	186,00	201,00
Breedte	cm	70,00	60,00	60,00
Diepte toestel excl. handvat / Diepte incl. handvat	cm	65,00 / 69,00	65,00 / 69,00	65,00 / 65,00
Klimaatklasse		SN-T	SN-T	SN-T

Aansluitingen				
Aansluitwaarde	W	90	90	90
Spanning min-max	V	220-240	220-240	220-240
Netfrequentie min-max	Hz	50	50	50

Diversen				
Meegeleverde toebehoren		Eierhouder, ijsblokeshouder, 2 koude accu's	Eierhouder, 2 koude accu's	Eierhouder, ijsblokeshouder
Keurmerken		CE, VDE	CE, VDE	CE, VDE

* Vrijblijvend aanbevolen marktprijs op 01/04/2019. BTW en Recupelbijdrage € 10,00 inbegrepen. – ¹⁾ Op een schaal van energie-efficiëntieklasse van A+++ tot D.

Combinaties combi-bottom (5/5)



Referentie en prijs op 01/04/2019 (BTW en Recupel incl.)			
Zwarte glazen deuren met decor motief / Zijwanden inox-metallic			
Inox antiFingerprint deuren / Zijwanden inox-metallic			
Zwarte inox antiFingerprint deuren / Zijwanden gietijzergrijs			
inoxLook deuren / Zijwanden inox-metallic	KG 36 VVL32	€ 679,99*	KG 33 VVL31 € 629,99*
Witte deuren / Zijwanden wit	KG 36 VVW32	€ 629,99*	
Toestelkenmerken			
Energie-efficiëntieklasse¹⁾		A++	A++
Energieverbruik per jaar	kWu	227	219
Netto-inhoud totaal	liter	308	287
Netto-inhoud koelgedeelte 4 - 8°C	liter	214	193
Netto-inhoud hyperFresh premium 0°C-zone	liter	–	–
Netto-inhoud hyperFresh- / hyperFresh plus-zone	liter	Niet gecommuniceerd	Niet gecommuniceerd
Netto-inhoud vriesgedeelte	liter	94	94
Aantal sterren vriesgedeelte		★★★★	★★★★
Invriesvermogen	kg/24 u	7	7
Bewaartijd bij stroomonderbreking	uur	23	23
Geluidsniveau	dB(A)re 1pW	39	39
Ontdooingsysteem			
Koelgedeelte – Automatisch / noFrost		■ / –	■ / –
Diepvriesgedeelte – lowFrost / noFrost		■ / –	■ / –
Uitrusting			
Regeling van de temperatuur		LED	LED
- Elektronisch tot op de graad nauwkeurig / afzonderlijk per zone		– / –	– / –
- Instellen van koelgedeelte (diepvr afh) / Instellen van vriesgedeelte (koelg afh)		■ / –	■ / –
- Indoor aanduiding van de temperatuur / touchControl		– / –	– / –
- Eco modus / Vakantie modus		– / –	– / –
- Kinderbeveiliging / Bottle-timer		– / –	– / –
Home Connect		–	–
Dynamische koeling dankzij ventilator		–	–
multiAirflow-System		–	–
Waterdispenser met Brita filter / Aanduiding vervanging		– / –	– / –
Veiligheidssysteem		–	–
- Signaal bij geopende deur	visueel / akoestisch	– / –	– / –
- Bij stroomonderbreking	visueel / akoestisch	– / –	– / –
- Bij slecht functioneren vriesgedeelte	visueel / akoestisch	– / –	– / –
- Memory functie		–	–
Super-koelen / met automatische uitschakeling		– / –	– / –
Super-vriezen / met automatische uitschakeling		■ / –	■ / –
Glazen legger in koelgedeelte / regelbaar in de hoogte		4 / 2	4 / 2
Glazen legger uittrekbaar easyAccess shelves		3	3
Flessenlegger		■ / –	■ / –
hyperFresh-lade – Fruit en groenten / Vlees en vis		1 / –	1 / –
hyperFresh plus-lade – Fruit en groenten / Vlees en vis		– / –	– / –
hyperFresh premium 0°C-laden – Fruit en groenten / Vlees en vis		– / –	– / –
Aantal diepvriesladen / waarvan bigBox		3 / 1	3 / 1
Aantal glazen leggers tussen de laden in / varioZone		2 / ■	2 / ■
Diepvriesbewaarkalender		■	■
Verlichting: koelgedeelte / diepvriesgedeelte		LED / –	LED / –
Deuren rechts of links scharnierend / wisselbaar		Rechts / ■	Rechts / ■
Afmetingen			
Hoogte	cm	186,00	176,00
Breedte	cm	60,00	60,00
Diepte toestel excl. handvat / Diepte incl. handvat	cm	65,00 / 65,00	65,00 / 65,00
Klimaatklasse		SN-T	SN-T
Aansluitingen			
Aansluitwaarde	W	90	90
Spanning min-max	V	220 - 240	220 - 240
Netfrequentie min-max	Hz	50	50
Diversen			
Meegeleverde toebehoren		Eierhouder, ijsblokeshouder	Eierhouder, ijsblokeshouder
Keurmerken		CE, VDE	CE, VDE

* Vrijblijvend aanbevolen marktprijs op 01/04/2019. BTW en Recupelbijdrage € 10,00 inbegrepen. – ¹⁾ Op een schaal van energie-efficiëntieklasse van A+++ tot D.

Combinaties combi-top



Referentie en prijs op 01/04/2019 (BTW en Recupel incl.)		iQ500	iQ300	iQ300
Inox antifingerprint deuren / Zijwanden inox-metallic		KD 33 EA140	€ 919,99*	
InoxLook deuren / Zijwanden inox-metallic				KD 29 VVL30 € 629,99*
Witte deuren / Zijwanden wit			KD 33 VVW30 € 629,99*	KD 29 VVW30 € 579,99*
Toestelkenmerken				
Energie-efficiëntieklasse¹⁾		A+++	A++	A++
Energieverbruik per jaar	kWu	139	215	204
Netto-inhoud totaal	liter	293	300	264
Netto-inhoud koelgedeelte	liter	226	230	194
Netto-inhoud vriesgedeelte	liter	67	70	70
Invriesvermogen	kg/24 u	13	7	7
Bewaartijd bij stroomonderbreking	uur	25	25	25
Geluidsniveau	dB(A)re 1pW	38	39	39
Ontdooiingssysteem				
Koelgedeelte – Automatisch / noFrost		■ / –	■ / –	■ / –
Diepvriesgedeelte – lowFrost / noFrost		■ / –	■ / –	■ / –
Uitrusting				
Regeling van de temperatuur		Digitaal	LED	LED
- Elektronisch tot op de graad nauwkeurig / afzonderlijk per zone		■ / ■	– / –	– / –
- Indoor aanduiding van de temperatuur / touchControl		– / ■	– / –	– / –
- Eco modus / Vakantie modus		– / ■	– / –	– / –
Dynamische koeling dankzij ventilator		■	■	■
multiAirflow-System		–	–	–
Veiligheidssysteem		6-voudig	–	–
- Signaal bij geopende deur	visueel / akoestisch	■ / ■	– / –	– / –
- Bij stroomonderbreking	visueel / akoestisch	■ / ■	– / –	– / –
- Bij slecht function. vriesgedeelte	visueel / akoestisch	■ / ■	– / –	– / –
- Memory functie		■	–	–
Super-koelen / met automatische uitschakeling		■ / ■	– / –	– / –
Super-vriezen / met automatische uitschakeling		■ / –	■ / –	■ / –
iceTwister		–	–	–
Glazen legger in het vriesgedeelte / varioZone		1 / ■	1 / ■	1 / ■
Glazen legger in koelgedeelte / regelbaar in de hoogte		4 / 2	4 / 3	4 / 3
Glazen legger uittrekbaar easyAccess		2	3	3
Flessenlegger / flexShelf		– / ■	■ / –	■ / –
hyperFresh-lade – Fruit en groenten / Vlees en vis		1 / 1	1 / –	1 / –
Deurvakken / waarvan easyLift deurvak		4 / 1	4 / –	3 / –
Verlichting koelgedeelte		LED	LED	LED
Verlichting diepvriesgedeelte		–	–	–
Deuren rechts of links scharnierend / wisselbaar		Rechts / ■	Rechts / ■	Rechts / ■
Afmetingen				
Hoogte	cm	176,00	176,00	161,00
Breedte	cm	60,00	60,00	60,00
Diepte toestel excl. handvat / incl. handvat	cm	65,00 / 69,00	65,00 / 65,00	65,00 / 65,00
Klimaatklasse		SN-T	SN-T	SN-T
Aansluitingen				
Aansluitwaarde	W	160	160	160
Spanning min-max	V	220 - 240	220 - 240	220 - 240
Netfrequentie min-max	Hz	50	50	50
Diversen				
Meegeleverde toebehoren		Eierhouder, ijsblokjeshouder	Eierhouder, ijsblokjeshouder	Eierhouder, ijsblokjeshouder
Keurmerken		CE, VDE	CE, VDE	CE, VDE

Side-by-Side (1/3)



KA 92DHB31



KA 92DSB30



KA 90DAI30**

** Handgreep aluminium met inox kleur. De bevestiging van de handgreep op de deur is in grijze kunststof.

Referentie en prijs op 01/04/2019 (BTW en Recupel incl.)		iQ700	iQ700	iQ500
Inox antiFingerprint deuren / Zijwanden inox-metallic		KA 92DHB31	KA 92DSB30	KA 90DAI30
Zwarte glazen deuren met decor motief / Zijwanden zilver				
Prijs		€ 3.419,99*	€ 3.109,99*	€ 2.399,99*
Toestelkenmerken				
Energie-efficiëntieklasse¹⁾		A++	A++	A++
Energieverbruik per jaar	kWu	348	348	338
Netto-inhoud totaal (liter)		541	541	522
Netto-inhoud koelgedeelte 4 - 8°C	liter	368	368	340
Netto-inhoud vriesgedeelte ***	liter	173	173	163
Invriesvermogen	kg/24 u	12	12	11
Bewaartijd bij stroomonderbreking	uur	12	12	4
Geluidsniveau	dB(A)re 1pW	42	42	41
Ontdooiingssysteem				
Koelgedeelte – Automatisch / noFrost		– / ■	– / ■	– / ■
Diepvriesgedeelte – lowFrost / noFrost		– / ■	– / ■	– / ■
Uitrusting				
Regeling van de temperatuur		LCD	LCD	Digitaal
- Elektronisch tot op de graad nauwkeurig / afzonderlijk per zone		■ / ■	■ / ■	■ / ■
- Aanduiding en regeling van de temperatuur geïntegreerd in dispenser		■	■	■
- Eco modus / Vakantie modus		■ / ■	■ / ■	– / –
- Kinderbeveiliging		■	■	■
Dynamische koeling dankzij ventilator		■	■	■
multiAirflow-System		■	■	■
Home Connect		HC – Camera in Fridge	HC ready	–
Veiligheidssysteem		5-voudig	5-voudig	5-voudig
- Signaal bij geopende deur	visueel / akoestisch	– / ■	– / ■	– / ■
- Bij stroomonderbreking	visueel / akoestisch	■ / ■	■ / ■	■ / ■
- Bij slecht functioneren vriesgedeelte	visueel / akoestisch	■ / ■	■ / ■	■ / ■
- Memory functie		■	■	■
homeBar in koelgedeelte		–	–	–
Externe dispenser met LED light voor water, ijsblokjes en crushed ijs		■	■	■
Geïntegreerde waterfilter / Aanduiding vervanging		■ / ■	■ / ■	■ / ■
Hoeveelheid ijsblokjes per 24 u	kg	0,9	1	0,9
Ijsbewaarcapaciteit	kg	2	2,3	1,3
iceTwister		–	–	–
Super-koelen / Super-vriezen steeds automatische uitschakeling		■ / ■	■ / ■	■ / ■
Glazen legger in het vriesgedeelte / regelbaar in de hoogte		3 / 2	3 / 2	4 / 2
Diepvriesladen / bigBox / Laden volledig uittrekbaar		2 / 1 / –	2 / 1 / –	2 / 1 / –
Glazen legger in koelgedeelte / regelbaar in de hoogte		4 / 3	4 / 3	3 / 1
Glazen legger easyLift		1	1	–
Flessenlegger		1	1	–
hyperFresh plus-lade		2	2	1
hyperFresh-lade		–	–	–
Groentelade		1	1	2
Verlichting koelgedeelte		LED	LED aan rugwand	LED
Verlichting diepvriesgedeelte		LED	LED	LED
Deur vriesgedeelte links en koelgedeelte rechts		■	■	■
Afmetingen				
Hoogte	cm	175,60	175,60	177,00
Breedte	cm	91,20	91,20	91,00
Diepte toestel excl. handvat / Diepte incl. handvat	cm	73,20 / 79,80	73,20 / 79,80	72,00 / 75,20
Klimaatklasse		SN-T	SN-T	SN-T
Aansluitingen				
Aansluitwaarde	W	190	190	374
Spanning min-max	V	220-240	220-240	220-240
Netfrequentie min-max	Hz	50	50	50
Diversen				
Meegeleverde toebehoren		Eierhouder, koude accu's, aansluitingsbuis	Eierhouder, koude accu's, aansluitingsbuis	Eierhouder, aansluitingsbuis
Keurmerken		CE, VDE	CE, VDE	CE, VDE
Inbouwschema's: zie pagina 17				

Side-by-Side (2/3)



KA 90 GAI 20**



KA 90 DVI 30** – KA 90 DVI 20**

** Handgreep aluminium met inox kleur. De bevestiging van de handgreep op de deur is in grijze kunststof.

Referentie en prijs op 01/04/2019 (BTW en Recupel incl.)	iQ500	iQ500	iQ500
Inox antiFingerprint deuren / Zijwanden inox-metallic	KA 90 GAI 20	KA 90 DVI 30	KA 90 DVI 20
Zwarte glazen deuren met decor motief / Zijwanden zilver			
Prijs	€ 2.149,99*	€ 2.219,99*	€ 1.919,99*
Toestelkenmerken			
Energie-efficiëntieklasse ¹⁾	A+	A++	A+
Energieverbruik per jaar kWu	432	341	436
Netto-inhoud totaal (liter)	522	533	533
Netto-inhoud koelgedeelte 4 - 8°C	340	370	370
Netto-inhoud vriesgedeelte ***	163	163	163
Invriesvermogen	12	11	11
Bewaartijd bij stroomonderbreking	4	4	4
Geluidsniveau dB(A)re 1pW	43	43	43
Ontdooiingssysteem			
Koelgedeelte – Automatisch / noFrost	– / ■	– / ■	– / ■
Diepvriesgedeelte – lowFrost / noFrost	– / ■	– / ■	– / ■
Uitrusting			
Regeling van de temperatuur	Digitaal	Digitaal	Digitaal
- Elektronisch tot op de graad nauwkeurig / afzonderlijk per zone	■ / ■	■ / ■	■ / ■
- Aanduiding en regeling van de temperatuur geïntegreerd in dispenser	■	■	■
- Eco modus / Vakantie modus	– / –	– / –	– / –
- Kinderbeveiliging	■	■	■
Dynamische koeling dankzij ventilator multiAirflow-System	■	■	■
Home Connect	–	–	–
Veiligheidssysteem	5-voudig	5-voudig	5-voudig
- Signaal bij geopende deur visueel / akoestisch	– / ■	– / ■	– / ■
- Bij stroomonderbreking visueel / akoestisch	■ / ■	■ / ■	■ / ■
- Bij slecht functioneren vriesgedeelte visueel / akoestisch	■ / ■	■ / ■	■ / ■
- Memory functie	■	■	■
homeBar in koelgedeelte	■	–	–
Externe dispenser met LED light voor water, ijsblokjes en crushed ijs	■	■	■
Geïntegreerde waterfilter / Aanduiding vervanging	■ / ■	■ / ■	■ / ■
Hoeveelheid ijsblokjes per 24 u kg	0,9	0,9	0,9
Ijsbewaarcapaciteit kg	1,3	1,3	1,3
iceTwister	–	–	–
Super-koelen / Super-vriezen steeds automatische uitschakeling	■ / ■	■ / ■	■ / ■
Glazen legger in het vriesgedeelte / regelbaar in de hoogte	3 / 1	4 / 2	4 / 2
Diepvriesladen / bigBox / Laden volledig uittrekbaar	2 / – / –	2 / – / –	2 / – / –
Glazen legger in koelgedeelte / regelbaar in de hoogte	3 / 1	4 / 1	4 / 1
Glazen legger easyLift	–	–	–
Flessenlegger	–	–	–
hyperFresh plus-lade	1	–	–
hyperFresh-lade	–	–	–
Groentelade	2	2	2
Verlichting koelgedeelte	LED	LED	LED
Verlichting diepvriesgedeelte	LED	LED	LED
Deur vriesgedeelte links en koelgedeelte rechts	■	■	■
Afmetingen			
Hoogte cm	177,00	177,00	177,00
Breedte cm	91,00	91,00	91,00
Diepte toestel excl. handvat / Diepte incl. handvat cm	72,00 / 75,20	72,00 / 75,20	72,00 / 75,20
Klimaatklasse	SN-T	SN-T	SN-T
Aansluitingen			
Aansluitwaarde W	374	374	374
Spanning min-max V	220-240	220-240	220-240
Netfrequentie min-max Hz	50	50	50
Diversen			
Meegeleverde toebehoren	Eierhouder, aansluitingsbuis	Eierhouder, aansluitingsbuis	Eierhouder, aansluitingsbuis
Keurmerken	CE, VDE	CE, VDE	CE, VDE
Inbouwschema's: zie pagina 17			

* Vrijblijvend aanbevolen marktprijs op 01/04/2019. BTW en Recupelbijdrage € 10,00 inbegrepen. – ¹⁾ Op een schaal van energie-efficiëntieklasse van A+++ tot D.

Side-by-Side (3/3)



KA 92NLB35



KA 92NVI35



KA 90NVI30** - KA 90NVI20**

** Handgreep aluminium met inox kleur. De bevestiging van de handgreep op de deur is in grijze kunststof.

Referentie en prijs op 01/04/2019 (BTW en Recupel incl.)		iQ700	iQ300	iQ300	iQ300
Inox antiFingerprint deuren / Zijwanden inox-metallic		KA 92NLB35	KA 92NVI35	KA 90NVI30	KA 90NVI20
Zwarte glazen deuren met decor motief / Zijwanden zilver					
Prijs		€ 2.619,99*	€ 2.149,99*	€ 1.749,99*	€ 1.549,99*
Toestelkenmerken					
Energie-efficiëntieklasse¹⁾		A++	A++	A++	A+
Energieverbruik per jaar	kWu	385	389	373	475
Netto-inhoud totaal (liter)		592	604	573	573
Netto-inhoud koelgedeelte 4 - 8°C	liter	375	387	373	373
Netto-inhoud vriesgedeelte ***	liter	217	217	200	200
Invriesvermogen	kg/24 u	12	12	12	12
Bewaartijd bij stroomonderbreking	uur	12	12	4	4
Geluidsniveau	dB(A)re 1pW	43	43	44	44
Ontdooiingssysteem					
Koelgedeelte – Automatisch / noFrost		– / ■	– / ■	– / ■	– / ■
Diepvriesgedeelte – lowFrost / noFrost		– / ■	– / ■	– / ■	– / ■
Uitrusting					
Regeling van de temperatuur		LED	LED	Digitaal	Digitaal
- Elektronisch tot op de graad nauwkeurig / afzonderlijk per zone		■ / ■	■ / ■	■ / ■	■ / ■
- Aanduiding en regeling van de temperatuur geïntegreerd in dispenser		–	–	–	–
- Eco modus / Vakantie modus		■ / ■	■ / ■	– / –	– / –
- Kinderbeveiliging		■	■	■	■
Dynamische koeling dankzij ventilator		■	■	■	■
multiAirflow-System		■	■	■	■
Home Connect		–	–	–	–
Veiligheidssysteem		6-voudig	6-voudig	5-voudig	5-voudig
- Signaal bij geopende deur	visueel / akoestisch	■ / ■	■ / ■	– / ■	– / ■
- Bij stroomonderbreking	visueel / akoestisch	■ / ■	■ / ■	■ / ■	■ / ■
- Bij slecht functioneren vriesgedeelte	visueel / akoestisch	■ / ■	■ / ■	■ / ■	■ / ■
- Memory functie		■	■	■	■
homeBar in koelgedeelte		–	–	–	–
Externe dispenser met LED light voor water, ijsblokjes en crushed ijs		–	–	–	–
Geïntegreerde waterfilter / Aanduiding vervanging		– / –	– / –	– / –	– / –
Hoeveelheid ijsblokjes per 24 u	kg	–	–	–	–
Ijsbewaarcapaciteit	kg	–	–	–	–
iceTwister		■	■	–	–
Super-koelen / Super-vriezen steeds automatische uitschakeling		■ / ■	■ / ■	– / –	– / –
Glazen legger in het vriesgedeelte / regelbaar in de hoogte		4 / 2	4 / 2	5 / 2	5 / 2
Diepvriesladen / bigBox / Laden volledig uittrekbaar		2 / 1 / –	2 / 1 / –	2 / – / –	2 / – / –
Glazen legger in koelgedeelte / regelbaar in de hoogte		4 / 3	4 / 3	4 / 1	4 / 1
Glazen legger easyLift		1	–	–	–
Flessenlegger		1	–	–	–
hyperFresh plus-lade		2	–	–	–
hyperFresh-lade		–	1	–	–
Groentelade		1	1	2	2
Verlichting koelgedeelte		LED	LED	LED	LED
Verlichting diepvriesgedeelte		LED	LED	LED	LED
Deur vriesgedeelte links en koelgedeelte rechts		■	■	■	■
Afmetingen					
Hoogte	cm	175,60	175,60	177,00	177,00
Breedte	cm	91,20	91,20	91,00	91,00
Diepte toestel excl. handvat / Diepte incl. handvat	cm	73,20 / 73,20	73,20 / 73,20	72,00 / 75,20	72,00 / 75,20
Klimaatklasse		SN-T	SN-T	SN-T	SN-T
Aansluitingen					
Aansluitwaarde	W	190	190	174	174
Spanning min-max	V	220-240	220-240	220-240	220-240
Netfrequentie min-max	Hz	50	50	50	50
Diversen					
Meegeleverde toebehoren		Eierhouder, 2 koude accu's	Eierhouder	Eierhouder	Eierhouder
Keurmerken		CE, VDE	CE, VDE	CE, VDE	CE, VDE
Inbouwschema's: zie pagina 17					

Inbouwschema's van Side-by-Side

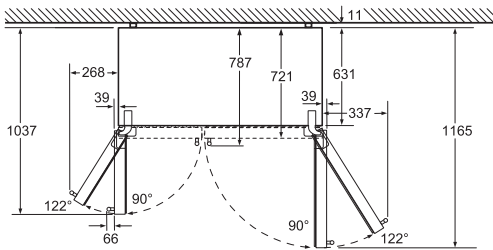

Laden en legplateaus volledig uittrekbaar bij 122° deuropening.

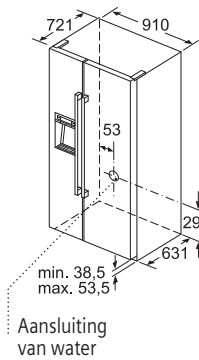
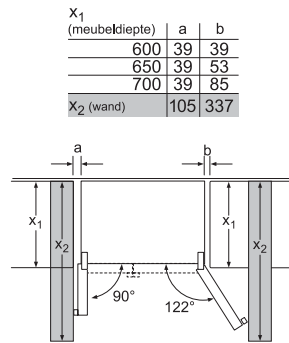

* Verstelbaar van 1747 t/m 1762

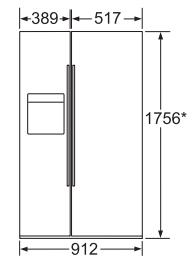

KA 92DHB31¹⁾
KA 92DSB30¹⁾

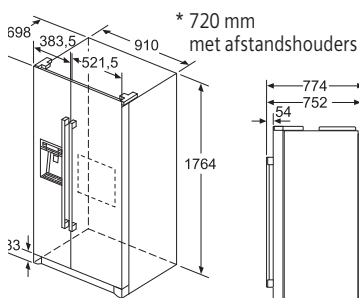

* 720 mm met afstandshouders

Afstandshouder

KA 90DAI30¹⁾
KA 90GAI20¹⁾
KA 90DVI.0¹⁾
KA 90NVI.0

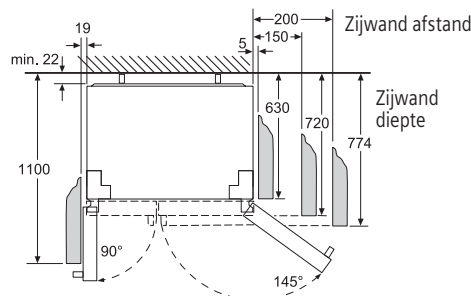

Laden volledig uittrekbaar bij 145° deuropening.

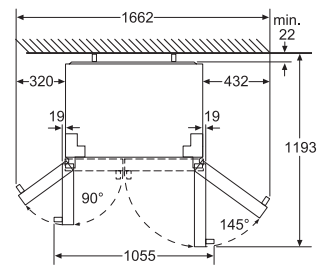

Laden en legplateaus volledig uittrekbaar bij 122° deuropening.

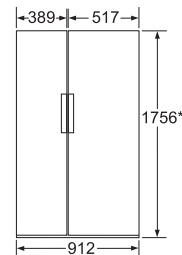
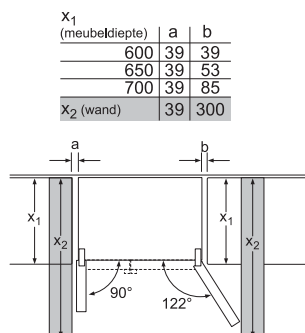
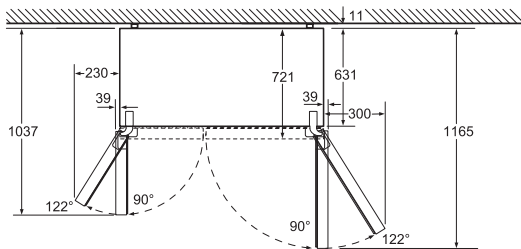

* Verstelbaar van 1747 t/m 1762

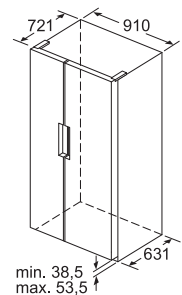

KA 92NLB35
KA 92NVI35

Alle afmetingen zijn in mm.

¹⁾ Voor alle koelkasten met vaste water-aansluiting is het volgens de van kracht zijnde reglementering van Belgaqua (de Belgische federatie voor de watersector) verplicht een terugslagklep type EA voor te monteren.



Combinatie French Door

Referentie en prijs op 01/04/2019 (BTW en Recupel incl.)		iQ700
Zwarte glazen deuren met decor motief / Zijwanden inox-metallic		KF 86 FPB 2A € 2.499,99*
Inox antiFingerprint deuren / Zijwanden inox-metallic		
Zwarte inox antiFingerprint deuren / Zijwanden gietijzergrijs		
inoxLook deuren / Zijwanden inox-metallic		
Witte deuren / Zijwanden wit		
Toestelkenmerken		
Energie-efficiëntieklasse¹⁾		A+
Energieverbruik per jaar	kWu	364
Netto-inhoud totaal	liter	426
Netto-inhoud koelgedeelte 4 - 8°C	liter	279
Netto-inhoud hyperFresh premium 0°C-zone	liter	80
Netto-inhoud hyperFresh- / hyperFresh plus-zone	liter	–
Netto-inhoud vriesgedeelte	liter	67
Aantal sterren vriesgedeelte		***
Invriesvermogen	kg/24 u	14
Bewaartijd bij stroomonderbreking	uur	18
Geluidsniveau	dB(A)re 1pW	39
Ontdooingsysteem		
Koelgedeelte – Automatisch / noFrost		– / ■
Diepvriesgedeelte – lowFrost / noFrost		– / ■
Uitrusting		
Regeling van de temperatuur		
- Elektronisch tot op de graad nauwkeurig / afzonderlijk per zone		■ / ■
- Instellen van hyperFresh premium-gedeelte		■
- Instellen van koelgedeelte (diepvr afh) / Instellen van vriesgedeelte (koelg afh)		■ / ■
- Indoor aanduiding van de temperatuur / touchControl		■ / ■
- Eco modus / Vakantie modus		■ / ■
- Kinderbeveiliging / Bottle-timer		■ / –
Home Connect		■
Dynamische koeling dankzij ventilator		–
multiAirflow-System		■
Veiligheidssysteem		
- Signaal bij geopende deur	visueel / akoestisch	■ / ■
- Bij stroomonderbreking	visueel / akoestisch	■ / ■
- Bij slecht functioneren vriesgedeelte	visueel / akoestisch	■ / ■
- Memory functie		■
Super-koelen / met automatische uitschakeling		■ / ■
Super-vriezen / met automatische uitschakeling		■ / ■
Glazen legger in koelgedeelte / regelbaar in de hoogte		3 / 2
Glazen legger uittrekbaar easyAccess shelves		–
Flessenlegger		–
freshBox-lade		2
hyperFresh-lade – Fruit en groenten / Vlees en vis		–
hyperFresh plus-lade – Fruit en groenten / Vlees en vis		–
hyperFresh premium 0°C-laden – Fruit en groenten / Vlees en vis		1 / 1
Aantal diepvriesladen / waarvan bigBox		2 / –
Aantal glazen leggers tussen de laden in / varioZone		–
Diepvriesbewaarkalender		–
Verlichting: koelgedeelte / diepvriesgedeelte / hyperFresh premium-gedeelte		■ / ■ / ■
Deuren rechts of links scharnierend / wisselbaar		– / –
Afmetingen		
Hoogte	cm	183,00
Breedte	cm	81,00
Diepte toestel excl. handvat / Diepte incl. handvat	cm	73,60 / 73,60
Klimaatklasse		SN-T
Aansluitingen		
Aansluitwaarde	W	160
Spanning min-max	V	220 - 240
Netfrequentie min-max	Hz	50 - 60
Diversen		
Meegeleverde toebehoren		–
Keurmerken		CE, VDE

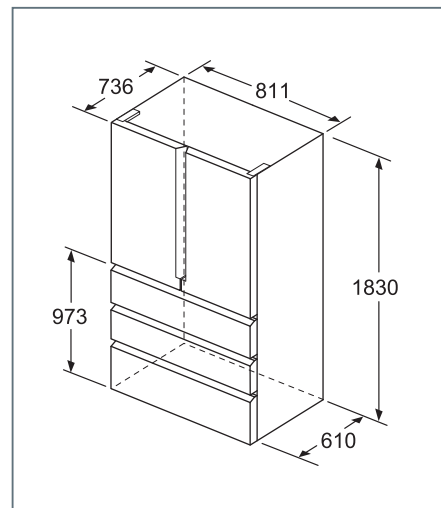

* Vrijblijvend aanbevolen marktprijs op 01/04/2019. BTW en Recupelbijdrage € 10,00 inbegrepen. – ¹⁾ Op een schaal van energie-efficiëntieklasse van A+++ tot D.

Eéndeurskoelkasten (1/3)



Referentie en prijs op 01/04/2019 (BTW en Recupel incl.)		iQ700	iQ700	iQ300
Inox antiFingerprint deur / Zijwanden inox-metallic		KS 36WBI3P € 1.249,99*	KS 36FPI4P € 1.349,99*	
Zwart inox antiFingerprint deur / Zijwanden inox-metallic				
Witte deur / Zijwanden wit				KS 29VWV4P € 799,99*
Toestelkenmerken				
Energie-efficiëntieklasse¹⁾		A++	A+++	A+++
Energieverbruik per jaar	kWu	112	84	71
Netto-inhoud totaal	liter	346	300	290
Netto-inhoud koelgedeelte 4-8°C	liter	346	202	290
Netto-inhoud hyperFresh premium 0°C-zone	liter	—	98	—
Geluidsniveau	dB(A)re 1pW	39	38	39
Ontdooiingssysteem				
Automatisch		■	■	■
Uitrusting				
Regeling van de temperatuur		Digitaal	Digitaal	LED
- Elektronisch / Mechanisch		■ / —	■ / —	■ / —
- Indoor aanduiding van de temperatuur / touchControl		— / ■	— / ■	— / —
- freshSense		■	■	■
Dynamische koeling dankzij ventilator		■	■	■
Waterdispenser met kinderbeveiliging en LED-light		■	—	—
Veiligheidssysteem				
- Signaal bij geopende deur	visueel / akoestisch	— / ■	— / ■	— / —
Super koelen / met automatische uitschakeling		■ / ■	■ / ■	■ / ■
Aantal glazen leggers / regelbaar in de hoogte		7 / 5	5 / 3	6 / 4
Leggers easyAccess shelves		4	3	5
Flessenlegger / flexShelf		— / ■	— / ■	■ / —
hyperFresh premium 0°C-laden – Fruit en groenten / Vlees en vis / Zuivel		— / — / —	1 / 1 / 1	— / — / —
hyperFresh plus-lade – Fruit en groenten / Vlees en vis		1 / —	— / —	— / —
hyperFresh-lade – Fruit en groenten / Vlees en vis		— / —	— / —	1 / —
Groentelade op telescopische rails		1	—	—
Deurvakken / waarvan easyLift deurvak / coldTray		5 / 1 / —	4 / 1 / 1	4 / — / —
Verlichting		LED	LED	LED
airChannel deuropeningssysteem		■	■	■
Deuren rechts of links scharnierend / wisselbaar		Links / —	Links / ■	Links / ■
Afmetingen				
Hoogte	cm	187,00	186,00	161,00
Breedte	cm	60,00	60,00	60,00
Diepte toestel excl. handvat / Diepte incl. handvat	cm	65,00 / 69,00	65,00 / 69,00	65,00 / 69,00
Aansluiting met aquaStop en slang van 200 cm		■	—	—
Klimaatklasse		SN-T	SN-T	SN-T
Aansluitingen				
Aansluitwaarde	W	90	90	90
Spanning min-max	V	220-240	220-240	220-240
Netfrequentie min-max	Hz	50	50	50
Diversen				
Meegeleverde toebehoren		Eierhouder	Eierhouder	Eierhouder
Keurmerken		CE, VDE	CE, VDE	CE, VDE

* Vrijblijvend aanbevolen marktprijs op 01/04/2019. BTW en Recupelbijdrage € 10,00 inbegrepen. — ¹⁾ Op een schaal van energie-efficiëntieklasse van A+++ tot D.

Eéndeurskoelkasten (2/3)



Referentie en prijs op 01/04/2019 (BTW en Recupel incl.)		iQ700	iQ500	iQ300
Inox antiFingerprint deur / Zijwanden inox-metallic		KS 36FPI3P € 1.249,99*		KS 36VXI3P € 899,99*
Zwart inox antiFingerprint deur / Zijwanden inox-metallic			KS 36VAX3P € 949,99*	
Witte deur / Zijwanden wit				
Toestelkenmerken				
Energie-efficiëntieklasse¹⁾		A++	A++	A++
Energieverbruik per jaar	kWu	127	112	112
Netto-inhoud totaal	liter	300	346	346
Netto-inhoud koelgedeelte 4-8°C	liter	202	346	346
Netto-inhoud hyperFresh premium 0°C-zone	liter	98	—	—
Geluidsniveau	dB(A)re 1pW	41	39	39
Ontdooiingssysteem				
Automatisch		■	■	■
Uitrusting				
Regeling van de temperatuur		Digitaal	Digitaal	Digitaal
- Elektronisch / Mechanisch		■ / —	■ / —	■ / —
- Indoor aanduiding van de temperatuur / touchControl		— / ■	— / ■	■ / ■
- freshSense		■	■	■
Dynamische koeling dankzij ventilator		■	■	■
Waterdispenser met kinderbeveiliging en LED-light		—	—	—
Veiligheidssysteem		—	—	—
- Signaal bij geopende deur	visueel / akoestisch	— / ■	— / ■	— / ■
Super koelen / met automatische uitschakeling		■ / ■	■ / ■	■ / ■
Aantal glazen leggers / regelbaar in de hoogte		5 / 3	7 / 5	7 / 5
Leggers easyAccess shelves		3	4	4
Flessenlegger / flexShelf		— / ■	■ / —	— / ■
hyperFresh premium 0°C-laden – Fruit en groenten / Vlees en vis / Zuivel		1 / 1 / 1	— / — / —	— / — / —
hyperFresh plus-lade – Fruit en groenten / Vlees en vis		— / —	1 / —	— / —
hyperFresh-lade – Fruit en groenten / Vlees en vis		— / —	— / —	1 / —
Groentelade op telescopische rails		—	1	—
Deurvakken / waarvan easyLift deurvak / coldTray		4 / 1 / 1	5 / 1 / —	5 / — / —
Verlichting		LED	LED	LED
airChannel deuropeningssysteem		■	■	■
Deuren rechts of links scharnierend / wisselbaar		Links / —	Links / ■	Links / ■
Afmetingen				
Hoogte	cm	186,00	186,00	186,00
Breedte	cm	60,00	60,00	60,00
Diepte toestel excl. handvat / Diepte incl. handvat	cm	65,00 / 69,00	65,00 / 69,00	65,00 / 69,00
Aansluiting met aquaStop en slang van 200 cm		—	—	—
Klimaatklasse		SN-T	SN-T	SN-T
Aansluitingen				
Aansluitwaarde	W	90	90	90
Spanning min-max	V	220-240	220-240	220-240
Netfrequentie min-max	Hz	50	50	50
Diversen				
Meegeleverde toebehoren		Eierhouder	Eierhouder	Eierhouder
Keurmerken		CE, VDE	CE, VDE	CE, VDE

Eéndeurskoelkasten (3/3)



Referentie en prijs op 01/04/2019 (BTW en Recupel incl.)				
		iQ300	iQ300	iQ300
Inox antiFingerprint deur / Zijwanden inox-metallic		KS 36VVI3P	€ 849,99*	
Zwart inox antiFingerprint deur / Zijwanden inox-metallic				
Witte deur / Zijwanden wit			KS 33VVW3P	€ 699,99*
			KS 29VVW3P	€ 649,99*
Toestelkenmerken				
Energie-efficiëntieklasse¹⁾		A++	A++	A++
Energieverbruik per jaar	kWu	112	110	107
Netto-inhoud totaal	liter	346	324	290
Netto-inhoud koelgedeelte 4-8°C	liter	346	324	290
Netto-inhoud hyperFresh premium 0°C-zone	liter	—	—	—
Geluidsniveau	dB(A)re 1pW	39	39	39
Ontdooiingssysteem				
Automatisch		■	■	■
Uitrusting				
Regeling van de temperatuur		LED	LED	LED
- Elektronisch / Mechanisch		■ / —	■ / —	■ / —
- Indoor aanduiding van de temperatuur / touchControl		— / —	— / —	— / —
- freshSense		■	■	■
Dynamische koeling dankzij ventilator		■	■	■
Waterdispenser met kinderbeveiliging en LED-light		—	—	—
Veiligheidssysteem		—	—	—
- Signaal bij geopende deur	visueel / akoestisch	— / —	— / —	— / —
Super koelen / met automatische uitschakeling		■ / ■	■ / ■	■ / ■
Aantal glazen leggers / regelbaar in de hoogte		7 / 5	7 / 5	6 / 4
Leggers easyAccess shelves		6	6	5
Flessenlegger / flexShelf		■ / —	■ / —	■ / —
hyperFresh premium 0°C-laden – Fruit en groenten / Vlees en vis / Zuivel		— / — / —	— / — / —	— / — / —
hyperFresh plus-lade – Fruit en groenten / Vlees en vis		— / —	— / —	— / —
hyperFresh-lade – Fruit en groenten / Vlees en vis		1 / —	1 / —	1 / —
Groentelade op telescopische rails		—	—	—
Deurvakken / waarvan easyLift deurvak / coldTray		5 / — / —	5 / — / —	4 / — / —
Verlichting		LED	LED	LED
airChannel deuropeningssysteem		■	■	■
Deuren rechts of links scharnierend / wisselbaar		Links / —	Links / ■	Links / ■
Afmetingen				
Hoogte	cm	186,00	176,00	161,00
Breedte	cm	60,00	60,00	60,00
Diepte toestel excl. handvat / Diepte incl. handvat	cm	65,00 / 69,00	65,00 / 69,00	65,00 / 69,00
Aansluiting met aquaStop en slang van 200 cm		—	—	—
Klimaatklasse		SN-T	SN-T	SN-T
Aansluitingen				
Aansluitwaarde	W	90	90	90
Spanning min-max	V	220-240	220-240	220-240
Netfrequentie min-max	Hz	50	50	50
Diversen				
Meegeleverde toebehoren		Eierhouder	Eierhouder	Eierhouder
Keurmerken		CE, VDE	CE, VDE	CE, VDE

* Vrijblijvend aanbevolen marktprijs op 01/04/2019. BTW en Recupelbijdrage € 10,00 inbegrepen. — ¹⁾ Op een schaal van energie-efficiëntieklasse van A+++ tot D.

Diepvrieskasten 60 cm breed (1/2)



Referentie en prijs op 01/04/2019 (BTW en Recupel incl.)		iQ700	iQ500	iQ500
Inox antiFingerprint deur / Zijwanden inox-metallic		GS 36 DBI2V € 1.549,99*	GS 36 NAI4P € 1.249,99*	
Zwart inox antiFingerprint deur / Zijwanden inox-metallic				GS 36 NAX3P € 999,99*
Witte deur / Zijwanden wit				
Toestelkenmerken				
Energie-efficiëntieklasse¹⁾		A+	A+++	A++
Energieverbruik per jaar	kWu	279	158	237
Netto-inhoud totaal	liter	210	242	242
Netto-inhoud vriesgedeelte	liter	210	242	242
Aantal sterren vriesgedeelte		★★★★	★★★★	★★★★
Invriesvermogen	kg/24 u	16	20	20
Bewaartijd bij stroomonderbreking	uur	17	25	25
Geluidsniveau	dB(A)re 1pW	42	38	42
Ontdooiingssysteem				
noFrost		■	■	■
Uitrusting				
Regeling van de temperatuur		Digitaal	Digitaal	Digitaal
- Elektronisch / Mechanisch		■ / –	■ / –	■ / –
- Indoor aanduiding van de temperatuur / touchControl		– / ■	– / ■	■ / ■
- freshSense		■	■	■
Dynamische koeling dankzij ventilator		■	■	■
multiAirflow-System		■	■	■
Ijsdispenser met LED-light		■	–	–
Veiligheidssysteem		5-voudig	5-voudig	5-voudig
- Signaal bij geopende deur	visueel / akoestisch	– / ■	– / ■	– / ■
- Signaal bij temperatuursstijging	visueel / akoestisch	■ / ■	■ / ■	■ / ■
- Bij stroomonderbreking	visueel / akoestisch	■ / ■	■ / ■	■ / ■
- Memory functie		■	■	■
Super-vriezen / met automatische uitschakeling		■ / ■	■ / ■	■ / ■
iceTwister		–	■	■
Aantal vakken met neerklapbare klep		2	–	–
Aantal laden / waarvan bigBox		4 / 1	4 / 2	4 / 2
Aantal glazen leggers tussen de laden in / varioZone		6 / ■	6 / ■	6 / ■
easyAccess zone		–	■	■
Verlichting diepvriesgedeelte		LED	LED	LED
Dooiwaterafloop		–	–	–
airChannel deuropeningssysteem		■	■	■
Deuren rechts of links scharnierend / wisselbaar		Rechts / –	Rechts / ■	Rechts / ■
Afmetingen				
Hoogte	cm	187,00	186,00	186,00
Breedte	cm	60,00	60,00	60,00
Diepte toestel excl. handvat / Diepte incl. handvat	cm	65,00 / 69,00	65,00 / 69,00	65,00 / 69,00
Aansluiting met aquaStop en slang van 200 cm		■	–	–
Klimaatklasse		SN-T	SN-T	SN-T
Aansluitingen				
Aansluitwaarde	W	90	90	90
Spanning min-max	V	220-240	220-240	220-240
Netfrequentie min-max	Hz	50	50	50
Diversen				
Meegeleverde toebehoren		3 koude accu's	3 koude accu's	3 koude accu's
Keurmerken		CE, VDE	CE, VDE	CE, VDE

* Vrijblijvend aanbevolen marktprijs op 01/04/2019. BTW en Recupelbijdrage € 10,00 inbegrepen. – ¹⁾ Op een schaal van energie-efficiëntieklasse van A+++ tot D.

Diepvriestkasten 60 cm breed (2/2)



Referentie en prijs op 01/04/2019 (BTW en Recupel incl.)		iQ500	iQ300	iQ300	iQ300
Inox antiFingerprint deur / Zijwanden inox-metallic		GS 36NXI3P € 999,99*	GS 36NVI3P € 949,99*		
Zwart inox antiFingerprint deur / Zijwanden inox-metallic					
Witte deur / Zijwanden wit			GS 36NVW3P € 849,99*	GS 33NVW3P € 799,99*	GS 29NVW3P € 749,99*
Toestelkenmerken					
Energie-efficiëntieklasse¹⁾		A++	A++	A++	A++
Energieverbruik per jaar	kWu	237	237	228	228
Netto-inhoud totaal	liter	242	242	225	200
Netto-inhoud vriesgedeelte	liter	242	242	225	200
Aantal sterren vriesgedeelte		★★★★	★★★★	★★★★	★★★★
Invriesvermogen	kg/24 u	20	20	20	20
Bewaartijd bij stroomonderbreking	uur	25	25	25	25
Geluidsniveau	dB(A)re 1pW	42	42	42	42
Ontdooiingssysteem					
noFrost		■	■	■	■
Uitrusting					
Regeling van de temperatuur		Digitaal	LED	LED	LED
- Elektronisch / Mechanisch		■ / –	■ / –	■ / –	■ / –
- Indoor aanduiding van de temperatuur / touchControl		– / ■	– / –	– / –	– / –
- freshSense		■	■	■	■
Dynamische koeling dankzij ventilator		■	■	■	■
multiAirflow-System		■	■	■	■
Ijsdispenser met LED-light		–	–	–	–
Veiligheidssysteem		5-voudig	3-voudig	3-voudig	3-voudig
- Signaal bij geopende deur	visueel / akoestisch	– / ■	– / ■	– / ■	– / ■
- Signaal bij temperatuursstijging	visueel / akoestisch	■ / ■	■ / ■	■ / ■	■ / ■
- Bij stroomonderbreking	visueel / akoestisch	■ / ■	– / –	– / –	– / –
- Memory functie		■	–	–	–
Super-vriezen / met automatische uitschakeling		■ / ■	■ / ■	■ / ■	■ / ■
iceTwister		–	–	–	–
Aantal vakken met neerklapbare klep		–	–	–	–
Aantal laden / waarvan bigBox		4 / 2	4 / 2	4 / 1	4 / 1
Aantal glazen leggers tussen de laden in / varioZone		6 / ■	6 / ■	6 / ■	5 / ■
easyAccess zone		■	■	■	■
Verlichting diepvriesgedeelte		LED	–	–	–
Dooiwaterafloop		–	–	–	–
airChannel deuropeningssysteem		■	■	■	■
Deuren rechts of links scharnierend / wisselbaar		Rechts / ■	Rechts / ■	Rechts / ■	Rechts / ■
Afmetingen					
Hoogte	cm	186,00	186,00	176,00	161,00
Breedte	cm	60,00	60,00	60,00	60,00
Diepte toestel excl. handvat / Diepte incl. handvat	cm	65,00 / 69,00	65,00 / 69,00	65,00 / 69,00	65,00 / 69,00
Aansluiting met aquaStop en slang van 200 cm		–	–	–	–
Klimaatklasse		SN-T	SN-T	SN-T	SN-T
Aansluitingen					
Aansluitwaarde	W	90	90	90	90
Spanning min-max	V	220-240	220-240	220-240	220-240
Netfrequentie min-max	Hz	50	50	50	50
Diversen					
Meegeleverde toebehoren		3 koude accu's	Ijsblokjeshouder, 2 koude accu's	Ijsblokjeshouder, 2 koude accu's	Ijsblokjeshouder, 2 koude accu's
Keurmerken		CE, VDE	CE, VDE	CE, VDE	CE, VDE

Diepvrieskasten 70 cm breed (1/2)



Referentie en prijs op 01/04/2019 (BTW en Recupel incl.)

	iQ500	iQ500	iQ500
Inox antiFingerprint deur / Zijwanden inox-metallic			
Zwart inox antiFingerprint deur / Zijwanden inox-metallic			
Witte deur / Zijwanden wit	GS 58NAW45 €1.199,99*	GS 54NAW45 €1.149,99*	GS 51NAW45 €1.099,99*

Toestelkenmerken			
Energie-efficiëntieklasse¹⁾		A+++	A+++
Energieverbruik per jaar	kWu	201	187
Netto-inhoud totaal	liter	360	323
Netto-inhoud vriesgedeelte	liter	360	323
Aantal sterren vriesgedeelte		★★★★	★★★★
Invriesvermogen	kg/24 u	22	22
Bewaartijd bij stroomonderbreking	uur	25	25
Geluidsniveau	dB(A)re 1pW	41	41
Ontdooingsysteem			
noFrost		■	■
Uitrusting			
Regeling van de temperatuur		Digitaal	Digitaal
- Elektronisch / Mechanisch		■ / -	■ / -
- Indoor aanduiding van de temperatuur / touchControl		- / ■	- / ■
- freshSense		■	■
Dynamische koeling dankzij ventilator		■	■
multiAirflow-System		■	■
Ijsdispenser met LED-light		-	-
Veiligheidssysteem		5-voudig	5-voudig
- Signaal bij geopende deur	visueel / akoestisch	- / ■	- / ■
- Signaal bij temperatuursstijging	visueel / akoestisch	■ / ■	■ / ■
- Bij stroomonderbreking	visueel / akoestisch	■ / ■	■ / ■
- Memory functie		■	■
Super-vriezen / met automatische uitschakeling		■ / ■	■ / ■
iceTwister		■	■
Aantal vakken met neerklapbare klep		3	2
Aantal laden / waarvan bigBox		5 / 1	5 / 1
Aantal glazen leggers tussen de laden in / varioZone		7 / ■	6 / ■
easyAccess zone		-	-
Verlichting diepvriesgedeelte		LED	LED
Dooiwaterafloop		-	-
airChannel deuropeningssysteem		■	■
Deuren rechts of links scharnierend / wisselbaar		Rechts / ■	Rechts / ■
Afmetingen			
Hoogte	cm	191,00	176,00
Breedte	cm	70,00	70,00
Diepte toestel excl. handvat / Diepte incl. handvat	cm	78,00 / 81,00	78,00 / 81,00
Aansluiting met aquaStop en slang van 200 cm		-	-
Klimaatklasse		SN-T	SN-T
Aansluitingen			
Aansluitwaarde	W	90	90
Spanning min-max	V	220-240	220-240
Netfrequentie min-max	Hz	50	50
Diversen			
Meegeleverde toebehoren		3 koude accu's	3 koude accu's
Keurmerken		CE, VDE	CE, VDE

* Vrijblijvend aanbevolen marktprijs op 01/04/2019. BTW en Recupelbijdrage € 10,00 inbegrepen. – ¹⁾ Op een schaal van energie-efficiëntieklasse van A+++ tot D.

Diepvrieskasten 70 cm breed (2/2)



Referentie en prijs op 01/04/2019 (BTW en Recupel incl.)		iQ500	iQ500
Inox antiFingerprint deur / Zijwanden inox-metallic			
Zwart inox antiFingerprint deur / Zijwanden inox-metallic			
Witte deur / Zijwanden wit		GS 58NAW35	GS 51NAW35
		€ 999,99*	€ 889,99*
Toestelkenmerken			
Energie-efficiëntieklasse¹⁾		A++	A++
Energieverbruik per jaar	kWu	301	261
Netto-inhoud totaal	liter	360	286
Netto-inhoud vriesgedeelte	liter	360	286
Aantal sterren vriesgedeelte		★★★★	★★★★
Invriesvermogen	kg/24 u	22	22
Bewaartijd bij stroomonderbreking	uur	25	25
Geluidsniveau	dB(A)re 1pW	42	42
Ontdooingssysteem			
noFrost		■	■
Uitrusting			
Regeling van de temperatuur		Digitaal	Digitaal
- Elektronisch / Mechanisch		■ / —	■ / —
- Indoor aanduiding van de temperatuur / touchControl		— / ■	— / ■
- freshSense		■	■
Dynamische koeling dankzij ventilator		■	■
multiAirflow-System		■	■
Ijsdispenser met LED-light		—	—
Veiligheidssysteem		5-voudig	5-voudig
- Signaal bij geopende deur	visueel / akoestisch	— / ■	— / ■
- Signaal bij temperatuursstijging	visueel / akoestisch	■ / ■	■ / ■
- Bij stroomonderbreking	visueel / akoestisch	■ / ■	■ / ■
- Memory functie		■	■
Super-vriezen / met automatische uitschakeling		■ / ■	■ / ■
iceTwister		—	—
Aantal vakken met neerklapbare klep		3	1
Aantal laden / waarvan bigBox		5 / 1	5 / 1
Aantal glazen leggers tussen de laden in / varioZone		7 / ■	5 / ■
easyAccess zone		—	—
Verlichting diepvriesgedeelte		LED	LED
Dooiwaterafloop		—	—
airChannel deuropeningssysteem		■	■
Deuren rechts of links scharnierend / wisselbaar		Rechts / ■	Rechts / ■
Afmetingen			
Hoogte	cm	191,00	161,00
Breedte	cm	70,00	70,00
Diepte toestel excl. handvat / Diepte incl. handvat	cm	78,00 / 81,00	78,00 / 81,00
Aansluiting met aquaStop en slang van 200 cm		—	—
Klimaatklasse		SN-T	SN-T
Aansluitingen			
Aansluitwaarde	W	90	90
Spanning min-max	V	220-240	220-240
Netfrequentie min-max	Hz	50	50
Diversen			
Meegeleverde toebehoren		Ijsblokjeshouder, 2 koude accu's	Ijsblokjeshouder, 2 koude accu's
Keurmerken		CE, VDE	CE, VDE

* Vrijblijvend aanbevolen marktprijs op 01/04/2019. BTW en Recupelbijdrage € 10,00 inbegrepen. — ¹⁾ Op een schaal van energie-efficiëntieklasse van A+++ tot D.

Toebehoren in optie voor koelkasten en diepvriezers

Referentie	Beschrijving	Prijs*
KS 39ZAL00	Verbindingsset voor de perfecte side-by-side-combinatie in inoxLook en inox antiFingerprint van een ééndeurskoelkast met een diepvrieskast – Ook geldig voor 2 noFrost combi-bottom	€ 34,99
KS 39ZAW00	Verbindingsset voor de perfecte side-by-side-combinatie in wit van een ééndeurskoelkast met een diepvrieskast – Ook geldig voor 2 noFrost combi-bottom	€ 34,99
KS 39ZAX00	Verbindingsset voor de perfecte side-by-side-combinatie in zwarte inox van een ééndeurskoelkast met een diepvrieskast – Ook geldig voor 2 noFrost combi-bottom	€ 34,99
KS 10ZHC00	Wifi -aansluitingskit voor Home Connect ready toestellen	€ 44,99
KS 10Z030	Flessenrek voor alle lowFrost combi-bottom (type KG.. V en KG.. E) en de ééndeurskoelkasten (type KS)	€ 14,99



KS 10ZHC00

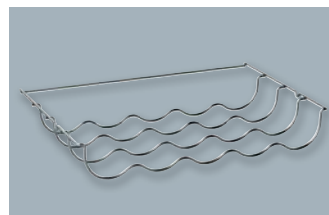

KS 10Z030

Hoogte	Mogelijke Side-by-Side combinaties		
	Eéndeurskoelkast	Diepvrieskast (rechts)	Verbindingsset in optie
187 cm	KS 36WBI3P	GS 36DBI2V	KS 39ZAL00
186 cm	KS 36FPI4P	GS 36NAI4P	KS 39ZAL00
186 cm	KS 36FPI3P	GS 36NAI4P	KS 39ZAL00
186 cm	KS 36VAX3P	GS 36NAX3P	KS 39ZAX00
186 cm	KS 36VVI3P	GS 36NVI3P	KS 39ZAL00
186 cm	KS 36VXI3P	GS 36NXI3P	KS 39ZAL00
176 cm	KS 33VVW3P	GS 33NVW3P	KS 39ZAW00
161 cm	KS 29VVW4P	GS 29NVW3P	KS 39ZAW00
161 cm	KS 29VVW3P	GS 29NVW3P	KS 39ZAW00



KS 36FPI4P + GS 36NAI4P

Ook de noFrost combi-bottom kunnen naadloos met elkaar gecombineerd worden.

Onderhoud op maat, bij u thuis

Het regelmatig reinigen van toestellen is niet alleen hygiënisch, het zorgt ook voor een langere levensduur. Contacteer Siemens Service voor een professioneel onderhoud van uw Side-by-Side koelkast. Kijk op www.siemens-home.bsh-group.com/be/nl/service, rubriek "Onderhoud aan huis" voor meer informatie en tarieven.

Vaatwassers 60 cm (1/3)



Referentie	SN 278I36TE	SN 258W02ME	SN 236I17NE
Reeks	iQ700	iQ500	iQ300
Prijs op 01/04/2019 (BTW en Recupel incl.)	€ 1.049,99*	€ 789,99*	€ 739,99*
Kleur	Inox antiFingerprint/inoxLook	Wit	Inox antiFingerprint/inoxLook
Kenmerken			
Energie-efficiëntie¹⁾ / Droogvermogenklasse / Wasresultaat	A+++ -10% / A / A	A++ / A / A	A++ / A / A
Aantal programma's	8	8	6
Aantal verschillende temperaturen	6	5	4
Vergelijkingsprogramma	Eco 50°C	Eco 50°C	Eco 50°C
- Energieverbruik per cyclus / Jaarlijks	kWu 0,73 / 211	0,93 / 266	0,951 / 270
- Waterverbruik per cyclus / Jaarlijks	liter 7,5 / 2100	9,5 / 2660	9,5 / 2660
Waterverbruik (Auto 45-65°C), afh. van de vervuilingsgraad	liter 6 - 17	7 - 18	7 - 18
Duur standaardprogramma	min 225	195	225
Geluidsniveau	dB(A) re 1pW 42 (Nachtprogramma: 40)	42 (Nachtprogramma: 39)	46
Aantal bestekken	13	14	14
Uitrusting			
Comfort			
emotionLight	■	—	—
Elektronische restijdaanduiding in minuten	■	■	■
Akoestisch signaal bij programma-einde	■	—	—
Bijvulaanduiding voor zout / spoelmiddel	■ / ■	■ / ■	■ / ■
Doseerassistent / Automatische herkenning van reinigingsmiddel	■ / ■	■ / ■	■ / ■
Zelfreinigende filter	■	■	■
Doorstroomverwarmer / Elektronisch regenerereersysteem	■ / ■	■ / ■	■ / ■
aquaSensor / Beladingsensor	■ / ■	■ / ■	■ / ■
Glass protection technology	■	■	■
Starttijduitstel 1-24 uur	■	■	■
Flexibiliteit			
Type korven	varioFlexPro	varioFlex	varioFlex
Besteklade - 3de niveau	varioPro	vario	vario
rackMatic	■	■	■
Neerklapbare bordenrekken in de bovenste / onderste korf	6 / 8	2 / 4	2 / 4
Glazenhouder in de onderste korf	■	—	—
Bestekrek in de bovenste korf	—	—	—
Bestekkorf in de onderste korf	—	—	—
Kopjeshouders in de bovenste / onderste korf	2 / 2	2 / 2	2 / 2
Max. diameter van een bord in de bovenste / onderste korf	cm 21 / 31	21 / 31	21 / 31
Veiligheid			
aquaStop / Meervoudige bescherming	■ / —	■ / —	■ / —
easyLock / Elektronische vergrendeling / Kinderbeveiliging	■ / — / ■	■ / ■ / —	■ / ■ / —
Techniek			
Zeolith / brilliantShine system	■ / ■	— / —	— / —
Wisselspoeltechniek / Warmtewisselaar	■ / ■	■ / ■	■ / ■
iQdrive	■	■	■
ecoDrying (automatische deuropening op het einde van ECO-cyclus)	—	■	—
Materiaal kuip	Roestvrij staal	Roestvrij staal	Roestvrij staal
Programma's			
Intensief 70°C / Auto 45-65°C	■ / ■	■ / ■	■ / ■
Eco 50°C / Nachtprogramma	■ / ■	■ / ■	■ / —
Snel 45°C / Kort 60°C / 1 u	■ / ■ / —	■ / — / ■	■ / — / ■
Zacht 40°C / Glas 40°C	— / ■	— / ■	— / —
Voorspoelen / Machine Care	■ / ■	■ / ■	■ / ■
Speciale functies			
Home Connect	■	—	—
varioSpeed / varioSpeedPlus	— / ■	— / ■	— / ■
Shine & Dry	■	—	—
Extra droog	—	■	—
Intensieve zone	■	■	■
hygienePlus	■	■	—
Halve belading	—	—	■
Afmetingen			
Afneembaar werkblad	■	■	■
Hoogte met / zonder werkblad x Breedte x Diepte	mm 845 / 815 x 600 x 600	845 / 815 x 600 x 600	845 / 815 x 600 x 600
In de hoogte verstelbare potjes / hoogte	mm ■ / 20	■ / 20	■ / 20
Netto gewicht	kg 57	56	51
Aansluiting			
Watertoevoer tot 60°C	■	■	■
Aansluitingwaarde / Stroomafname	kW / A 2400 / 10	2400 / 10	2400 / 10
Spanning / Frequentie	V / — 220-240 / 50; 60	220-240 / 50; 60	220-240 / 50; 60
Lengte - van de aansluitkabel	cm 175	175	175
- toevoerslang / afvoerslang	cm 165 / 190	165 / 190	165 / 190

* Vrijblijvend aanbevolen marktprijs op 01/04/2019. BTW en Recupelbijdrage € 1,00 inbegrepen. — ¹⁾ Op een schaal van energie-efficiëntieklasse van A+++ tot D.

Vaatwassers 60 cm (2/3)



Referentie	SN 236W17NE	SN 236100JE	SN 235W01JE
Reeks	iQ300	iQ300	iQ300
Prijs op 01/04/2019 (BTW en Recupel incl.)	€ 689,99*	€ 689,99*	€ 629,99*
Kleur	Wit	Inox antiFingerprint/inoxLook	Wit
Kenmerken			
Energie-efficiëntie¹⁾ / Droogvermogenklasse / Wasresultaat	A++ / A / A	A++ / A / A	A++ / A / A
Aantal programma's	6	6	5
Aantal verschillende temperaturen	4	5	5
Vergelijkingsprogramma	Eco 50°C	Eco 50°C	Eco 50°C
- Energieverbruik per cyclus / Jaarlijks	kWh 0,951 / 270	0,937 / 266	0,937 / 266
- Waterverbruik per cyclus / Jaarlijks	liter 9,5 / 2660	9,5 / 2660	9,5 / 2660
Waterverbruik (Auto 45-65°C), afh. van de vervuilingsgraad	liter 7 - 18	7 - 18	7 - 18
Duur standaardprogramma	min 225	225	225
Geluidsniveau	dB(A) re 1pW 46	46	46
Aantal bestekken	14	13	13
Uitrusting			
Comfort			
emotionLight	–	–	–
Elektronische resttijaanduiding in minuten	■	■	■
Akoestisch signaal bij programma-einde	–	–	–
Bijvulaanduiding voor zout / spoelmiddel	■ / ■	■ / ■	■ / ■
Doseerassistent / Automatische herkenning van reinigingsmiddel	■ / ■	■ / ■	■ / ■
Zelfreinigende filter	■	■	■
Doorstroomverwarmer / Elektronisch regeneratiesysteem	■ / ■	■ / ■	■ / ■
aquaSensor / Beladingsensor	■ / ■	■ / ■	■ / ■
Glass protection technology	■	■	■
Starttijduitstel 1-24 uur	■	■	■
Flexibiliteit			
Type korven	varioFlex	varioFlex	varioFlex
Besteklade - 3de niveau	vario	–	–
rackMatic	■	■	■
Neerklapbare bordenrekken in de bovenste / onderste korf	2 / 4	2 / 4	2 / 4
Glazenhouder in de onderste korf	–	–	–
Bestekrek in de bovenste korf	–	■	■
Bestekkorf in de onderste korf	–	vario	vario
Kopjeshouders in de bovenste / onderste korf	2 / 2	2 / 0	2 / 0
Max. diameter van een bord in de bovenste / onderste korf	cm 21 / 31	27 / 31	27 / 31
Veiligheid			
aquaStop / Meervoudige bescherming	■ / –	■ / –	■ / –
easyLock / Elektronische vergrendeling / Kinderbeveiliging	■ / ■ / –	■ / ■ / –	■ / ■ / –
Techniek			
Zeolith / brilliantShine system	– / –	– / –	– / –
Wisselspoeltechniek / Warmtewisselaar	■ / ■	■ / ■	■ / ■
iQdrive	■	■	■
ecoDrying (automatische deuropening op het einde van ECO-cyclus)	–	–	–
Materiaal kuip	Roestvrij staal	Roestvrij staal	Roestvrij staal
Programma's			
Intensief 70°C / Auto 45-65°C	■ / ■	■ / ■	■ / ■
Eco 50°C / Nachtprogramma	■ / –	■ / –	■ / –
Snel 45°C / Kort 60°C / 1 u	■ / – / ■	– / – / ■	– / – / ■
Zacht 40°C / Glas 40°C	– / –	– / ■	– / ■
Voorspoelen / Machine Care	■ / ■	■ / ■	– / ■
Speciale functies			
Home Connect	–	–	–
varioSpeed / varioSpeedPlus	– / ■	– / ■	– / ■
Shine & Dry	–	–	–
Extra droog	–	■	–
Intensieve zone	■	■	■
hygienePlus	–	–	–
Halve belading	■	–	■
Afmetingen			
Afneembaar werkblad	■	■	■
Hoogte met / zonder werkblad x Breedte x Diepte	mm 845 / 815 x 600 x 600	845 / 815 x 600 x 600	845 / 815 x 600 x 600
In de hoogte verstelbare potjes / hoogte	mm ■ / 20	■ / 20	■ / 20
Netto gewicht	kg 51	48	Niet gecommuniceerd
Aansluiting			
Watertoevoer tot 60°C	■	■	■
Aansluitingwaarde / Stroomafname	kW / A 2400 / 10	2400 / 10	2400 / 10
Spanning / Frequentie	V / – 220-240 / 50; 60	220-240 / 50; 60	220-240 / 50; 60
Lengte - van de aansluitkabel	cm 175	175	175
- toevoerslang / afvoerslang	cm 165 / 190	165 / 190	165 / 190

* Vrijblijvend aanbevolen marktprijs op 01/04/2019. BTW en Recupelbijdrage € 1,00 inbegrepen. – ¹⁾ Op een schaal van energie-efficiëntieklasse van A+++ tot D.

Lave-vaisselle 60 cm (3/3)

Lave-vaisselle 45 cm



Referentie	SN 215 W02AE		SR 256W01TE		SR 236W01ME	
Reeks	iQ100		iQ500		iQ300	
Prijs op 01/04/2019 (BTW en Recupel incl.)	€ 529,99*		€ 789,99*		€ 629,99*	
Kleur	Wit		Wit		Wit	
Kenmerken						
Energie-efficiëntie ¹⁾ / Droogvermogenklasse / Wasresultaat	A+ / A / A		A+++ / A / A		A+ / A / A	
Aantal programma's	5		6		6	
Aantal verschillende temperaturen	4		6		5	
Vergelijkingsprogramma	Eco 50°C		Eco 50°C		Eco 50°C	
- Energieverbruik per cyclus / Jaarlijks	kWu	1,02 / 290	0,66 / 188		0,84 / 237	
- Waterverbruik per cyclus / Jaarlijks	liter	12 / 3300	9,5 / 2660		9,5 / 2660	
Waterverbruik (Auto 45-65°C), afh. van de vervuilingsgraad	liter	9 - 19	7 - 16		7 - 16	
Duur standaardprogramma	min	210	195		195	
Geluidsniveau	dB(A) re 1pW	48	43 (Nachtprogramma: 41)		44 (Nachtprogramma: 41)	
Aantal bestekken		12	10		10	
Uitrusting						
Comfort						
emotionLight		–	■		–	
Elektronische resttijdaanduiding in minuten		■	■		■	
Akoestisch signaal bij programma-einde		–	–		–	
Bijvulaanduiding voor zout / spoelmiddel		■ / ■	■ / ■		■ / ■	
Doseerassistent / Automatische herkenning van reinigingsmiddel		■ / ■	■ / ■		■ / ■	
Zelfreinigende filter		■	■		■	
Doorstroomverwarmer / Elektronisch regenerereersysteem		■ / ■	■ / ■		■ / ■	
aquaSensor / Beladingsensor		■ / ■	■ / ■		■ / ■	
Glass protection technology		■	■		■	
Starttijduitstel 1-24 uur		■	■		■	
Flexibiliteit						
Type korven		–	varioFlexPro		varioFlex	
Besteklade - 3de niveau		–	varioPro		vario	
rackMatic		–	■		■	
Neerklapbare bordenrekken in de bovenste / onderste korf		0 / 0	3 / 4		2 / 2	
Glazenhouder in de onderste korf		–	■		–	
Bestekrek in de bovenste korf		–	–		–	
Bestekkorf in de onderste korf		■	–		–	
Kopjeshouders in de bovenste / onderste korf		2 / 0	1 / 1		1 / 0	
Max. diameter van een bord in de bovenste / onderste korf	cm	22 / 30	21 / 31		27 / 30	
Veiligheid						
aquaStop / Meervoudige bescherming		■ / –	■ / –		■ / –	
easyLock / Elektronische vergrendeling / Kinderbeveiliging		■ / – / –	■ / ■ / –		■ / ■ / –	
Techniek						
Zeolith / brilliantShine system		– / –	■ / –		– / –	
Wisselspoeltechniek / Warmtewisselaar		■ / –	■ / ■		■ / ■	
iQdrive		■	■		■	
ecoDrying (automatische deuropening op het einde van ECO-cyclus)		–	–		–	
Materiaal kuip		Polynox	Roestvrij staal		Roestvrij staal	
Programma's						
Intensief 70°C / Auto 45-65°C		■ / ■	■ / – / ■ / –		■ / – / ■ / –	
Eco 50°C / Nachtprogramma		■ / –	■ / ■		■ / ■	
Snel 45°C / Kort 60°C / 1u		– / – / ■	– / ■ / –		■ / – / –	
Zacht 40°C / Glas 40°C		– / –	– / ■		– / ■	
Voorspoelen / Machine Care		■ / –	– / ■		– / ■	
Speciale functies						
Home Connect		–	–		–	
varioSpeed / varioSpeedPlus		■ / –	– / ■		■ / –	
Shine & Dry		–	■		–	
Extra droog		■	–		■	
Intensieve zone		–	■		■	
hygienePlus		–	–		–	
Halve belading		–	–		–	
Afmetingen						
Afneembaar werkblad		■	■		■	
Hoogte met / zonder werkblad x Breedte x Diepte	mm	845 / 815 x 600 x 600	845 / 815 x 450 x 600		845 / 815 x 450 x 600	
In de hoogte verstelbare potjes / hoogte	mm	■ / 20	■ / 20		■ / 20	
Netto gewicht	kg	45	48		Niet gecommuniceerd	
Aansluiting						
Watertoevoer tot 60°C		■	■		■	
Aansluitingwaarde / Stroomafname	kW / A	2400 / 10	2400 / 10		2400 / 10	
Spanning / Frequentie	V / –	220-240 / 50; 60	220-240 / 50; 60		220-240 / 50; 60	
Lengte						
- van de aansluitkabel	cm	175	175		175	
- toevoerslang / afvoerslang	cm	165 / 190	165 / 205		165 / 205	

* Vrijblijvend aanbevolen marktprijs op 01/04/2019. BTW en Recupelbijdrage € 1,00 inbegrepen. – ¹⁾ Op een schaal van energie-efficiëntieklasse van A+++ tot D.

Onderbouwvaatwassers (1/2)



Referentie	SN 458 S02ME	SN 436 S03IE	SN 436 S01GE
Reeks	iQ500	iQ300	iQ300
Prijs op 01/04/2019 (BTW en Recupel incl.)	€ 949,99*	€ 819,99*	€ 739,99*
Kleur	Inox	Inox	Inox
Kenmerken			
Energie-efficiëntie¹⁾ / Droogvermogenklasse / Wasresultaat	A++ / A / A	A++ / A / A	A++ / A / A
Aantal programma's	8	6	6
Aantal verschillende temperaturen	5	5	5
Vergelijkingsprogramma	Eco 50	Eco 50	Eco 50
- Energieverbruik per cyclus / Jaarlijks	kWu 0,93 / 266	0,92 / 262	0,9 / 258
- Waterverbruik per cyclus / Jaarlijks	liter 9,5 / 2660	9,5 / 2660	9,5 / 2660
Waterverbruik (Auto 45-65°C), afh. van de vervuilingsgraad	liter 7 - 18	7 - 18	9 - 19
Duur standaardprogramma	min 195	210	210
Geluidsniveau	dB(A) re 1pW 42 (Nachtprogramma: 39)	44	46
Aantal bestekken	14	13	12
Uitrusting			
Comfort			
emotionLight	–	–	–
Elektronische resttijaanduiding in minuten	■	■	■
Akoestisch signaal bij programma-einde	–	–	–
Bijvulaanduiding voor zout / spoelmiddel	■ / ■	■ / ■	■ / ■
Doseerassistent / Automatische herkenning van reinigingsmiddel	■ / ■	■ / ■	■ / ■
Zelfreinigende filter	■	■	■
Doorstroomverwarmer / Elektronisch regenerereersysteem	■ / ■	■ / ■	■ / ■
aquaSensor / Beladingsensor	■ / ■	■ / ■	■ / ■
Glass protection technology	■	■	■
Starttijduitstel 1-24 uur	■	■	■
Flexibiliteit			
Type korven	varioFlex	varioFlex	varioFlex
Besteklade - 3de niveau	vario	–	–
rackMatic	■	■	■
Neerklapbare bordenrekken in de bovenste / onderste korf	2 / 4	2 / 4	2 / 4
Glazenhouder in de onderste korf	–	–	–
Bestekrek in de bovenste korf	–	■	–
Bestekkorf in de onderste korf	–	vario	vario
Kopjeshouders in de bovenste / onderste korf	2 / 0	2 / 0	2 / 0
Max. diameter van een bord in de bovenste / onderste korf	cm 21 / 31	27 / 31	27 / 31
Veiligheid			
aquaStop / Meervoudige bescherming	■ / –	■ / –	■ / –
easyLock / Elektronische vergrendeling / Kinderbeveiliging	■ / ■ / –	■ / ■ / –	■ / ■ / –
Techniek			
Zeolith / brilliantShine system	– / –	– / –	– / –
Wisselspoeltechniek / Warmtewisselaar	■ / ■	■ / ■	■ / ■
iQdrive	■	■	■
ecoDrying (automatische deuropening op het einde van ECO-cyclus)	■	–	–
Materiaal kuip	Roestvrij staal	Roestvrij staal	Polynox
Programma's			
Intensief 70°C / Auto 45-65°C	■ / ■	■ / ■	■ / ■
Eco 50°C / Nachtprogramma	■ / ■	■ / –	■ / –
Snel 45°C / Kort 60°C / 1u	■ / – / ■	– / – / ■	– / – / ■
Zacht 40°C / Glas 40°C	– / ■	– / ■	– / ■
Voorspoelen / Machine Care	■ / ■	■ / ■	■ / ■
Speciale functies			
Home Connect	–	–	–
varioSpeed / varioSpeedPlus	– / ■	– / ■	– / ■
Shine & Dry	–	–	–
Extra droog	■	■	■
Intensieve zone	■	■	■
hygienePlus	■	–	–
Halve belading	–	–	–
Afmetingen			
Afneembaar werkblad	–	–	–
Hoogte met / zonder werkblad x Breedte x Diepte	mm – / 815 x 598 x 573	– / 815 x 598 x 573	– / 815 x 598 x 573
In de hoogte verstelbare potjes / hoogte	mm ■ / 60	■ / 60	■ / 60
Netto gewicht	kg 44	38	39
Aansluiting			
Watertoevoer tot 60°C	■	■	■
Aansluitingwaarde / Stroomafname	kW / A 2400 / 10	2400 / 10	2400 / 10
Spanning / Frequentie	V / – 220-240 / 50; 60	220-240 / 50; 60	220-240 / 50; 60
Lengte - van de aansluitkabel	cm 175	175	175
- toevoerslang / afvoerslang	cm 165 / 190	165 / 190	165 / 190

* Vrijblijvend aanbevolen marktprijs op 01/04/2019. BTW en Recupelbijdrage € 1,00 inbegrepen. – ¹⁾ Op een schaal van energie-efficiëntieklasse van A+++ tot D.

Onderbouwvaatwassers (2/2)

Compacte vaatwassers



Referentie	SN 336W01GE	SN 336M01GE	SK 26E821EU	SK 26E221EU
Reeks	iQ300	iQ300	iQ300	iQ300
Prijs op 01/04/2019 (BTW en Recupel incl.)	€ 689,99*	€ 689,99*	€ 549,99*	€ 499,99*
Kleur	Wit (decorkader)	Bruin (decorkader)	Inox kleur, gelakt	Wit
Kenmerken				
Energie-efficiëntie / Droogvermogenklasse / Wasresultaat				
Aantal programma's	6	6	6	6
Aantal verschillende temperaturen	5	5	5	5
Vergelijkingsprogramma	Eco 50	Eco 50	Eco 50	Eco 50
- Energieverbruik per cyclus / Jaarlijks	kWu	0,9 / 258	0,9 / 258	0,61 / 174
- Waterverbruik per cyclus / Jaarlijks	liter	9,5 / 2660	9,5 / 2660	8 / 2240
Waterverbruik (Auto 45-65°C), afh. van de vervuilingsgraad	liter	9 - 19	9 - 19	6 - 10,5
Duur standaardprogramma	min	210	210	225
Geluidsniveau	dB(A) re 1pW	46	46	48
Aantal bestekken	12	12	6	6
Uitrusting				
Comfort				
emotionLight	—	—	—	—
Elektronische resttijaanduiding in minuten	■	■	■	■
Akoestisch signaal bij programma-einde	—	—	—	—
Bijvulaanduiding voor zout / spoelmiddel	■ / ■	■ / ■	■ / ■	■ / ■
Doseerassistent / Automatische herkenning van reinigingsmiddel	■ / ■	■ / ■	— / ■	— / ■
Zelfreinigende filter	■	■	■	■
Doorstroomverwarmer / Elektronisch regeneratiesysteem	■ / ■	■ / ■	■ / ■	■ / ■
aquaSensor / Beladingsensor	■ / ■	■ / ■	■ / ■	■ / ■
Glass protection technology	■	■	■	■
Starttijduitstel 1-24 uur	■	■	■	■
Flexibiliteit				
Type korven	varioFlex	varioFlex	—	—
Besteklade - 3de niveau	—	—	—	—
rackMatic	■	■	—	—
Neerklapbare bordenrekken in de bovenste / onderste korf	2 / 4	2 / 4	—	—
Glazenhouder in de onderste korf	—	—	—	—
Bestekrek in de bovenste korf	—	—	—	—
Bestekorf in de onderste korf	vario	vario	vario	vario
Kopjeshouders in de bovenste / onderste korf	2 / 0	2 / 0	1	1
Max. diameter van een bord in de bovenste / onderste korf	cm	27 / 31	28	28
Veiligheid				
aquaStop / Meervoudige bescherming	■ / —	■ / —	— / ■	— / ■
easyLock / Elektronische vergrendeling / Kinderbeveiliging	■ / ■ / —	■ / ■ / —	■ / — / —	■ / — / —
Techniek				
Zeolith / brilliantShine system	— / —	— / —	— / —	— / —
Wisselspoeltechniek / Warmtewisselaar	■ / ■	■ / ■	— / —	— / —
iQdrive	■	■	■	■
ecoDrying (automatische deuropening op het einde van ECO-cyclus)	—	—	—	—
Materiaal kuip	Polynox	Polynox	Polynox	Polynox
Programma's				
Intensief 70°C / Auto 45-65°C	■ / ■	■ / ■	■ / ■	■ / ■
Eco 50°C / Nachtprogramma	■ / —	■ / —	■ / —	■ / —
Snel 45°C / Kort 60°C / 1u	— / — / ■	— / — / ■	■ / — / —	■ / — / —
Zacht 40°C / Glas 40°C	— / ■	— / ■	■ / —	■ / —
Voorspoelen / Machine Care	■ / ■	■ / ■	■ / —	■ / —
Speciale functies				
Home Connect	—	—	—	—
varioSpeed / varioSpeedPlus	— / ■	— / ■	■ / —	■ / —
Shine & Dry	—	—	—	—
Extra droog	■	■	■	■
Intensieve zone	■	■	—	—
hygienePlus	—	—	—	—
Halve belading	—	—	—	—
Afmetingen				
Afneembaar werkblad	—	—	—	—
Hoogte met / zonder werkblad x Breedte x Diepte	mm	— / 815 x 598 x 573	— / 815 x 598 x 573	450 x 551 x 500
In de hoogte verstelbare potjes / hoogte	mm	■ / 60	■ / 60	—
Netto gewicht	kg	39	39	21
Aansluiting				
Watertoevoer tot 60°C	■	■	■	■
Aansluitingwaarde / Stroomafname	kW / A	2400 / 10	2400 / 10	2400 / 10
Spanning / Frequentie	V / —	220 - 240 / 50; 60	220 - 240 / 50; 60	220 - 240 / 50; 60
Lengte - van de aansluitkabel	cm	175	175	170
- toevoerslang / afvoerslang	cm	165 / 190	165 / 190	150 / 226

* Vrijblijvend aanbevolen marktprijs op 01/04/2019. BTW en Recupelbijdrage € 1,00 inbegrepen. — ¹⁾ Op een schaal van energie-efficiëntieklasse van A+++ tot D.

Toebehoren in optie voor vaatwassers

Referentie	SZ 73640	SZ 72010	SZ 73100	SZ 73300	SZ 73000	SZ 73001
	Speciale korf voor glazen met lange steel en kantoorvaat	aquaStop-verlenging voor een gescheiden toe- en afvoer (slang 2 m)	Extra bestekkorf	Wijnglazenrek om 4 glazen met lange steel veilig af te wassen	Vaatwasserset (bakplaatproeikop / flessenhouder / extrabestekkorf / clips)	Zilverbestek-cassette
Prijs*	€ 50,99	€ 34,99	€ 29,99	€ 24,99	€ 20,99	€ 15,99
Vaatwassers 60 cm						
SN 278136TE	■	■	■	■	■	■
SN 258W02ME	■	■	■	■	■	■
SN 236117NE	■	■	■	■	■	■
SN 236W17NE	■	■	■	■	■	■
SN 236100JE	■	■	■	■	■	■
SN 235W01JE	■	■	■	■	■	■
SN 215W02AE	■	■	■	■	■	■
Vaatwassers 45 cm						
SR 256W01TE		■		■	■	■
SR 236W01ME		■		■	■	■
Onderbouwvaatwassers						
SN 458S02ME	■	■	■	■	■	■
SN 436S03IE	■	■	■	■	■	■
SN 436S01GE	■	■	■	■	■	■
SN 336W01GE	■	■	■	■	■	■
SN 336M01GE	■	■	■	■	■	■
Compacte vaatwassers						
SK 26E821EU		■				
SK 26E221EU		■				



SZ 73640



SZ 72010



SZ 73100



SZ 73001



SZ 73000
Extra bestekkorf



SZ 73000
Flessenhouder



SZ 73000
Bakplaatproeikop



SZ 73000
Clips voor kleine voorwerpen

Inbouwschema's van onderbouwvaatwassers

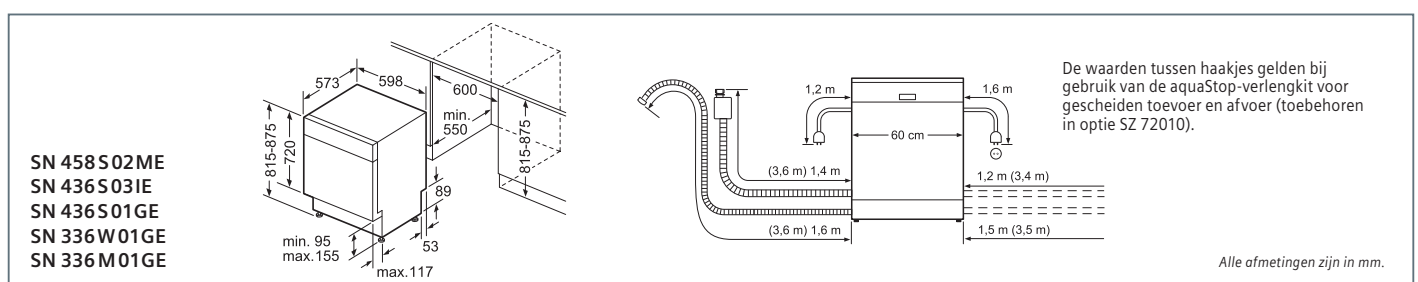

Elektrische fornuizen (1/2)



Referentie		HL 9S5A340	HK 9S7R240	HK 9S51240
Reeks		iQ500	iQ500	iQ500
Prijs op 01/04/2019 (BTW en Recupel incl.)		€ 1.199,99*	€ 979,99*	€ 819,99*
Kleur		Zwart	Zwart	Zwart
Energie-efficiëntieklasse ¹⁾		A	A	A
Afmetingen toestel				
Hoogte x Breedte x Diepte	mm	850 x 600 x 600	850 x 600 x 600	850 x 600 x 600
Diepte apparaat met volledig geopende deur	mm	1050	1050	1050
Nettogewicht	kg	65	60	60
Uitrusting kookplaat				
Type kookplaat – Vitrokeramisch / Inox / Geëmailleerd		■ / – / –	■ / – / –	■ / – / –
Type kookzones – Inductie / highSpeed / Elektrisch / Gas		■ / – / – / –	– / ■ / – / –	– / ■ / – / –
Zone vooraan links: Diameter - Vermogens	cm - kW	18 - 1,8	18 - 1,8	18 - 1,8
Zone achteraan links: Diameter - Vermogens	cm - kW	18 - 1,8	17 / 17 x 26 - 1,6 / 2,4	17 / 17 x 26 - 1,8 / 2,4
Zone achteraan rechts: Diameter - Vermogens	cm - kW	15 - 1,4	14,5 - 1,2	14,5 - 1,2
Zone vooraan rechts: Diameter - Vermogens	cm - kW	21 - 2,2	12 / 21 - 0,75 / 2,2	12 / 21 - 0,75 / 2,2
Restwarmte-aanduiding		■	■	■
Pannendragers met rubberen voetjes – Gietijzeren / Geëmailleerd		– / –	– / –	– / –
Uitrusting oven				
Aantal verwarmingswijzen		7	9	7
Verwarmingswijzen:				
- Boven-/onderwarmte / Onderwarmte / Boven-/onderwarmte zacht		■ / ■ / –	■ / ■ / –	■ / ■ / –
- Warme lucht / 3D warme lucht Plus / Warme lucht zacht		– / ■ / ■	– / ■ / ■	– / ■ / ■
- Pizzastand / Ontdooien / coolStart		■ / – / –	■ / – / ■	■ / – / –
- Grill & warme lucht		■	■	■
- Grote VARIO-grill / Kleine VARIO-grill		■ / –	■ / –	■ / –
- Langzaam garen		–	■	–
Volume (volgens norm EN 50304:2009)	liter	66	66	66
Koelfront (bij oven aan 180°C, max. 60 min.)		50°C	Comfort 30°C	50°C
Gladde ovenruimte / Volledig glazen binnendeur		■ / ■	■ / ■	■ / ■
Bakruimte titanGlans Email		■	■	■
Geïntegreerd reinigingssysteem:				
- activeClean - pyrolytische zelfreiniging		–	■	–
- ecoClean Plus (achterwand, zijwanden en plafond)		–	–	■
- Rugwand met ecoClean		■	–	–
cookControl (automatische programma's)		10	30	10
Energieverbruik Boven-/onderwarmte	kWu	0,98	0,93	0,98
Energieverbruik Warme lucht	kWu	0,79	0,77	0,79
Klapdeur / softClose		■ / ■	■ / ■	■ / ■
Ovenverlichting		■	■	■
Grill		Vast gemonteerd	Vast gemonteerd	Vast gemonteerd
Elektronische klok		■	■	■
Opberglade		■	■	■
Gebruikskennmerken				
Maximale instelbare temperatuur	°C	275	300	275
Nuttige oppervlakte van de grill	cm ²	1230	1230	1230
Oppervlakte grootste bakplaat	cm ²	1350	1350	1350
Energieverbruik bij pyrolytische reiniging	kWu	–	Niet gecommuniceerd	–
Kinderveiligheid		■	■	■
Thermokoppelbeveiliging		–	–	–
Aansluitingen				
Aansluitwaarde elektrisch	W	7900	10850	10800
Aansluitwaarde gas	W	–	–	–
Spanning	V	220-240	220-240	220-240
Frequentie	Hz	50; 60	50; 60	50; 60
Afgesteld op aardgas (20 mbar)		–	–	–
Inspuitstukken voor butaan/propaangas (28-30/37 mbar) meegeleverd		–	–	–
Diversen				
Keurmerken		CE, VDE	CE, VDE	CE, VDE
Meegeleverde toebehoren				
Geëmailleerd bakblik		■	■ (pyrolysebestendig)	■
Rooster		■	■	■
Universele braadslede		■	■ (pyrolysebestendig)	■

* Vrijblijvend aanbevolen marktprijs op 01/04/2019. BTW en Recupelbijdrage € 1,00 inbegrepen. – ¹⁾ Op een schaal van energie-efficiëntieklasse van A+++ tot D.

Elektrische fornuizen (2/2)



Referentie		HK 9R3A250	HQ 5P00020
Reeks		iQ300	iQ100
Prijs op 01/04/2019 (BTW en Recupel incl.)		€ 669,99*	€ 409,99*
Kleur		Inox	Wit
Energie-efficiëntieklasse ¹⁾		A	A
Afmetingen toestel			
Hoogte x Breedte x Diepte	mm	850 x 600 x 600	850 x 600 x 600
Diepte apparaat met volledig geopende deur	mm	1050	1050
Nettogewicht	kg	60	71
Uitrusting kookplaat			
Type kookplaat – Vitrokeramisch / Inox / Geëmailleerd		■ / – / –	– / – / ■
Type kookzones – Inductie / highSpeed / Elektrisch / Gas		– / ■ / – / –	– / – / ■ / –
Zone vooraan links: Diameter - Vermogens	cm - kW	18 - 1,8	18 - 2
Zone achteraan links: Diameter - Vermogens	cm - kW	17 / 17 x 26 - 1,6 / 2,4	14,5 - 1
Zone achteraan rechts: Diameter - Vermogens	cm - kW	14,5 - 1,2	22 - 2
Zone vooraan rechts: Diameter - Vermogens	cm - kW	12 / 21 - 0,75 / 2,2	14,5 - 1,5
Restwarmte-aanduiding		■	–
Pannendragers met rubberen voetjes – Gietijzeren / Geëmailleerd		– / –	– / –
Uitrusting oven			
Aantal verwarmingswijzen		7	5
Verwarmingswijzen:			
- Boven-/onderwarmte / Onderwarmte / Boven-/onderwarmte zacht		■ / ■ / –	■ / ■ / ■
- Warme lucht / 3D warme lucht Plus / Warme lucht zacht		– / ■ / ■	– / – / –
- Pizzastand / Ontdooien / coolStart		■ / – / –	– / – / –
- Grill & warme lucht		■	–
- Grote VARIO-grill / Kleine VARIO-grill		■ / –	■ / ■
- Langzaam garen		–	–
Volume (volgens norm EN 50304:2009)	liter	66	71
Koelfront (bij oven aan 180°C, max. 60 min.)		50°C	–
Gladde ovenruimte / Volledig glazen binnendeur		■ / ■	■ / ■
Bakruimte titanGlans Email		■	■
Geïntegreerd reinigingssysteem:			
- activeClean - pyrolytische zelfreiniging		–	–
- ecoClean Plus (achterwand, zijwanden en plafond)		–	–
- Rugwand met ecoClean		■	–
cookControl (automatische programma's)		–	–
Energieverbruik Boven-/onderwarmte	kWu	0,98	0,81
Energieverbruik Warme lucht	kWu	0,79	–
Klapdeur / softClose		■ / ■	■ / –
Ovenverlichting		■	■
Grill		Vast gemonteerd	Vast gemonteerd
Elektronische klok		■	–
Opberglade		■	■
Gebruikskennmerken			
Maximale instelbare temperatuur	°C	275	275
Nuttige oppervlakte van de grill	cm ²	1230	1230
Oppervlakte grootste bakplaat	cm ²	1350	1350
Energieverbruik bij pyrolytische reiniging	kWu	–	–
Kinderveiligheid		■	–
Thermokoppelbeveiliging		–	–
Aansluitingen			
Aansluitwaarde elektrisch	W	10800	9350
Aansluitwaarde gas	W	–	–
Spanning	V	220-240	220-240
Frequentie	Hz	50; 60	50; 60
Afgesteld op aardgas (20 mbar)		–	–
Insputstukken voor butaan/propaangas (28-30/37 mbar) meegeleverd		–	–
Diversen			
Keurmerken		CE, VDE	CE, VDE
Meegeleverde toebehoren			
Geëmailleerd bakblik		■	■
Rooster		■	■
Universele braadslede		■	–

* Vrijblijvend aanbevolen marktprijs op 01/04/2019. BTW en Recupelbijdrage € 1,00 inbegrepen. – ¹⁾ Op een schaal van energie-efficiëntieklasse van A+++ tot D.



Gemengde fornuizen



Referentie		HX 9R3 AE50	HX 9R30 D20
Reeks		iQ300	iQ300
Prijs op 01/04/2019 (BTW en Recupel incl.)		€ 669,99*	€ 569,99*
Kleur		Inox	Wit
Energie-efficiëntieklasse ¹⁾		A	A
Afmetingen toestel			
Hoogte x Breedte x Diepte	mm	850 x 600 x 600	850 x 600 x 600
Diepte apparaat met volledig geopende deur	mm	1050	1050
Nettogewicht	kg	55	54
Uitrusting kookplaat			
Type kookplaat – Vitrokeramisch / Inox / Geëmailleerd		- / ■ / -	- / - / ■
Type kookzones – Inductie / highSpeed / Elektrisch / Gas		- / - / - / ■	- / - / - / ■
Zone vooraan links: Diameter - Vermogens	cm - kW	- - 1,75	- - 1,75
Zone achteraan links: Diameter - Vermogens	cm - kW	- - 1,75	- - 1,75
Zone achteraan rechts: Diameter - Vermogens	cm - kW	- - 3,5	- - 3,5
Zone vooraan rechts: Diameter - Vermogens	cm - kW	- - 1	- - 1
Restwarmte-aanduiding		-	-
Pannendragers met rubberen voetjes – Gietijzeren / Geëmailleerd		■ / -	■ / -
Uitrusting oven			
Aantal verwarmingswijzen		7	7
Verwarmingswijzen:			
- Boven-/onderwarmte / Onderwarmte / Boven-/onderwarmte zacht		■ / ■ / -	■ / ■ / -
- Warme lucht / 3D warme lucht Plus / Warme lucht zacht		- / ■ / ■	- / ■ / ■
- Pizzastand / Ontdooien / coolStart		■ / - / -	■ / - / -
- Grill & warme lucht		■	■
- Grote VARIO-grill / Kleine VARIO-grill		■ / -	■ / -
- Langzaam garen		-	-
Volume (volgens norm EN 50304:2009)	liter	66	66
Koelfront (bij oven aan 180°C, max. 60 min.)		Comfort 40°C	Comfort 40°C
Gladde ovenruimte / Volledig glazen binnendeur		■ / ■	■ / ■
Bakruimte titanGlans Email		■	■
Geïntegreerd reinigingssysteem:			
- activeClean - pyrolytische zelfreiniging		-	-
- ecoClean Plus (achterwand, zijwanden en plafond)		-	-
- Rugwand met ecoClean		■	-
cookControl (automatische programma's)		-	-
Energieverbruik Boven-/onderwarmte	kWu	0,98	0,98
Energieverbruik Warme lucht	kWu	0,79	0,79
Klapdeur / softClose		- / -	- / -
Ovenverlichting		■	■
Grill		Vast gemonteerd	Vast gemonteerd
Elektronische klok		-	■
Opberglade		■	■
Gebruikskennmerken			
Maximale instelbare temperatuur	°C	275	270
Nuttige oppervlakte van de grill	cm ²	1230	1230
Oppervlakte grootste bakplaat	cm ²	1350	1350
Energieverbruik bij pyrolytische reiniging	kWu	-	-
Kinderveiligheid		■	■
Thermokoppelbeveiliging		■	■
Aansluitingen			
Aansluitwaarde elektrisch	W	3300	3300
Aansluitwaarde gas	W	7500	7500
Spanning	V	220-240	220-240
Frequentie	Hz	50; 60	50; 60
Afgesteld op aardgas (20 mbar)		■	■
Inspuitstukken voor butaan/propaangas (28-30/37 mbar) meegeleverd		■	■
Diversen			
Keurmerken		CE	CE
Meegeleverde toebehoren			
Geëmailleerd bakblik		■	■
Rooster		■	■
Universele braadslede		-	-

* Vrijblijvend aanbevolen marktprijs op 01/04/2019. BTW en Recupelbijdrage € 1,00 inbegrepen. – ¹⁾ Op een schaal van energie-efficiëntieklasse van A+++ tot D.

www.siemens-home.bsh-group.com/be

Volg Siemens Home op  

Deel uw ervaring met uw Siemens toestel:
<https://www.siemens-home.bsh-group.com/be/nl/reviews>

April 2019. Wijzigingen zet- en drukfouten voorbehouden.
BSH Home Appliances nv – Laarbeeklaan 74, 1090 Brussel – BE 0465.054.226 RPR Brussel

De BSH groep is een handelsmerkllicentiehouder van Siemens AG.

