



SIEMENS

Zabudovateľné spotrebiče 2018/2019

Objavte fascinujúci svet
domácich spotrebičov Siemens.

Siemens. Zoznámte sa s budúcnosťou.

Siemens domáce spotrebiče

Obsah

Rúry	Zabudovateľné rúry – vybavenie a funkcie	12 – 19
Kávovary	Zabudovateľné rúry	20 – 32
Ohrevné zásuvky	Kompaktné rúry	30 – 37
	Mikrovlnné rúry	38 – 39
	Zabudovateľné plnoautomatické kávovary	40
	Ohrevné zásuvky	41
	Príslušenstvo	42 – 43

Varné dosky	Varné dosky – vybavenie a funkcie	44 – 45
	Indukčné varné dosky	52 – 64
	Sklokeramické varné dosky	65 – 67
	Plynové varné dosky	68 – 71
	Varné dosky Domino	72 – 74
	Príslušenstvo	75

Odsávače pár	Odsávače pár – vybavenie a funkcie	76 – 81
	Komínové odsávače pár	82 – 88
	Ostrovčekové odsávače pár	88 – 89
	Stropné odsávače pár	90
	Výsuvné odsávače pár	91 – 92
	Príslušenstvo	93 – 95

Chladiace a mraziace spotrebiče	Chladiace spotrebiče – vybavenie a funkcie	96 – 103
	Zabudovateľné chladiace spotrebiče	104 – 116
	Podstavné chladiace spotrebiče	117
	Zabudovateľné mraziace spotrebiče	118 – 119
	Voľne stojace chladiace spotrebiče	120 – 125

Umývačky riadu	Umývačky riadu – vybavenie a funkcie	126 – 135
	Zabudovateľné umývačky	136 – 143
	Plne zabudovateľné umývačky	144 – 153
	Kompaktné umývačky riadu	154

Starostlivosť o bielizeň	Zabudovateľná práčka a kombinácia práčka/sušička	155
---------------------------------	--	-----

Servisná sieť Siemens	156
-----------------------	-----

Rozmerové výkresy	157 – 176
-------------------	-----------



Objavte fascinujúci svet domácich spotrebičov Siemens.



Každý deň ponúka nekonečne veľa príležitostí, aby sa stal jedinečným. Stačí na to už prvý krok, odvážna myšlienka, strhujúci nápad. Alebo, ako tomu hovoríme: priekopnícky duch. Siemens domáce spotrebiče sú viac ako len prístroje. Dajú vám slobodu, ak potrebujete viac času. Otvoria vám možnosti s maximálnou flexibilitou. Inšpirujú vďaka najvyšším štandardom technológie a dizajnu. Nezáleží na tom, aké máte práve plány, domáce spotrebiče Siemens vás podporia svojim najlepším výkonom. Pre inteligentnú domácnosť a pre váš výnimočný život.

Dizajn v jednej línii. A na najvyššej úrovni.

Jedinečná flexibilita vďaka jednotnému dizajnu.



„Všetky tieto nápady vychádzali z myšlienky nevymýšľať novú značku, ale definovať ďalší vývojový stupeň domácich spotrebičov Siemens.“

*Gerhard Nüssler,
hlavný dizajnér
značky Siemens*

Siemens predstavuje novú úroveň v oblasti dizajnu domácich spotrebičov. Vo všetkých radoch zabudovateľných spotrebičov sa stretáva inovatívna technológia s moderným dizajnom a uľahčuje nielen priebeh varenia, ale aj výber a zabudovanie prístrojov. Vďaka jednotnej výške panela môžu byť všetky prístroje ľubovoľne kombinované a esteticky sa prispôbia každej kuchyni.



Domáce spotrebiče značky Siemens nielen výborne pracujú, ale aj také sú.

Predtým bola kuchyňa iba pracovným miestom, dnes je stále častejšie súčasťou obývačiek. Niet divu, že na jej vybavenie sú kladené stále vyššie nároky. S moderným dizajnom domácich spotrebičov Siemens si urobíte radosť nadhlo: vďaka vysoko kvalitným materiálom a precíznemu spracovaniu. A vďaka premyslenej ergonómii je potešením ovládať spotrebiče.

O tom je presvedčených aj veľa porotcov dizajnu. Okrem iného boli domáce spotrebiče Siemens v poslednej dekáde ocenené nasledujúcimi cenami za dizajn:

*viac ako 232x cenou „iF product design award“
viac ako 180x cenou „red dot winner“
4x cenou najvyššou „red dot best of the best“
a 4x zlatou cenou „iF product design award gold“*

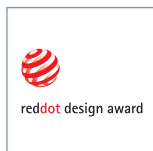

Made in Germany

Verte kvalite Made in Germany. Domáce spotrebiče značky Siemens sú vyrábané v siedmich nemeckých továrňach takmer 14 000 pracovníkmi.





Vaše spotrebiče na dosah. Odkiaľkoľvek.

Svet technologických inovácií neustále napreduje. Postupne sa stále viac spotrebičov prepája a stávajú sa oveľa inteligentnejšími. Domáce spotrebiče Siemens pripojené k Wi-Fi možno ovládať prostredníctvom aplikácie Home Connect. Teraz však táto technológia dokáže prepojiť všetky vaše spotrebiče a vytvoriť tak inteligentnú domácnosť.

Objavte, ako pripojené domáce spotrebiče poskytujú najrôznejšie možnosti, ktoré obohacujú každý aspekt vášho každodenného života. Otvorte sa inovatívnejmu životnému štýlu a nechajte budúcnosť vstúpiť do vášho domova.

Spoznajte netušené možnosti spotrebičov s Home Connect.

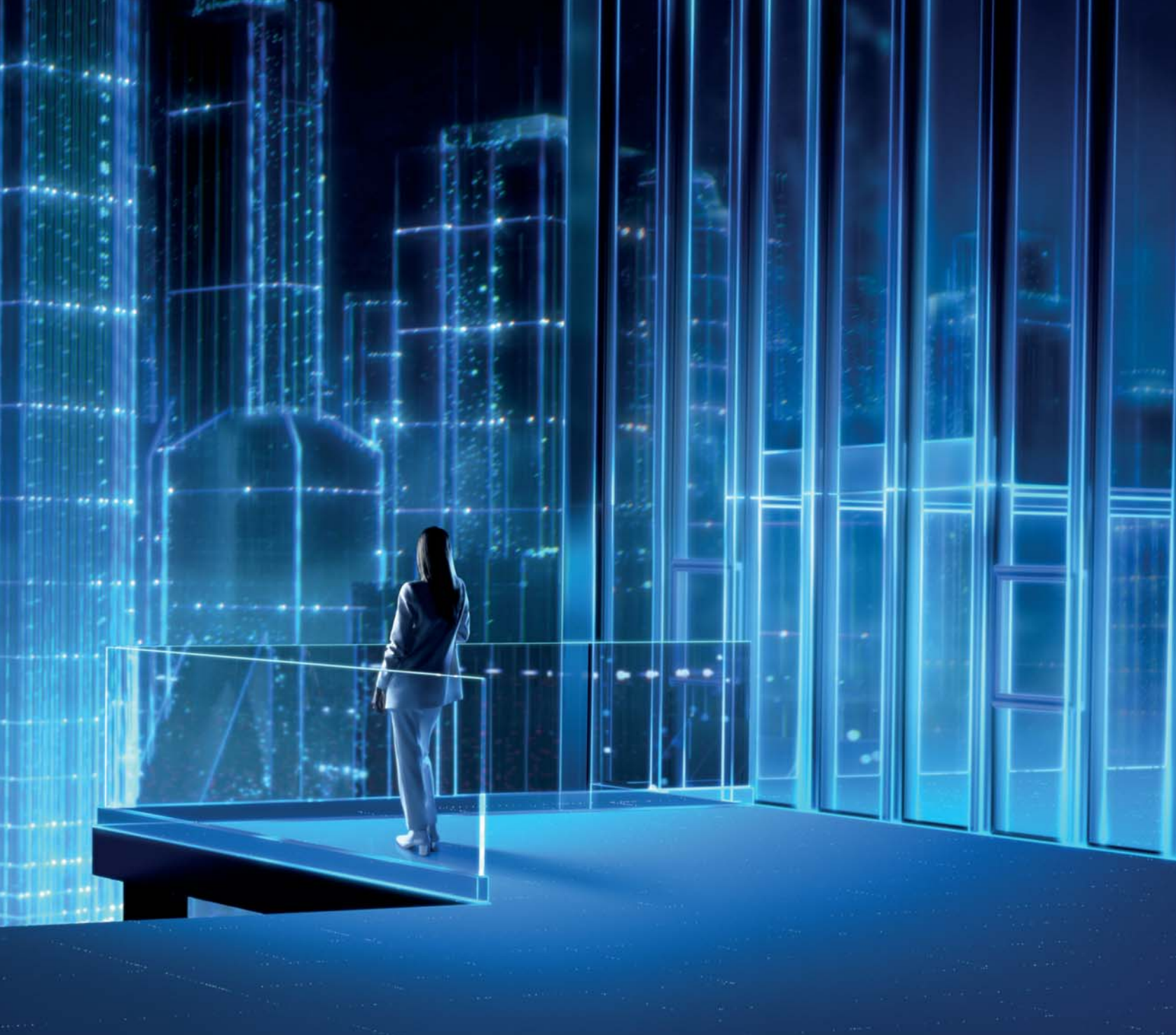

Zvýšte hlas. Znížte námahu.

Alexa ponúka rôzne prvky pre domáce spotrebiče s technológiou Home Connect. Dokážete si tak napríklad skontrolovať stav prania, predhriať rúru na pečenie alebo si pripraviť kávu jedným povelom. Čaká na vás úplne nový svet plný vzrušujúcich možností. Stačí len osloviť Alexu.



Spojte se s novým svetom. Pomocou inteligentných spotrebičov.

Akonáhle je večera hotová, začne hrať vaša obľúbená hudba. Keď je rúra na pečenie správne predhriata, zmení sa farba osvetlenia alebo keď je mraznička príliš dlho otvorená, dostanete správu. To všetko je možné s aplikáciou IFTTT a aktiváciou pripojených "Applets". Vytvorte si nové možnosti s rôznymi spotrebičmi a službami alebo si môžete vybrať zo širokej škály už hotových "Applets". Vyskúšajte si nekonečné možnosti dôvtipnej spolupráce medzi aplikáciami Home Connect a IFT TT.



Inteligentné spotrebiče pre inteligentný život.

Komunikujte so svojimi spotrebičmi Siemens úplne novým spôsobom a objavujte všetky možnosti, ktoré vám umožnia urobiť ďalší krok do budúcnosti. Objavte fascinujúce možnosti na siemens-home.bsh-group.com/sk

Vzdialená správa spotrebičov

Aplikácia Home Connect vám umožní jednoducho voliť programy a nastavenia vašich spotrebičov presne tak, ako chcete. Nech už ste kdekoľvek a kedykoľvek sa vám zachce.

Vzdialená kontrola spotrebiča

Užite si spotrebiče, ktoré môžete sledovať odkiaľkoľvek. Pomocou aplikácie Home Connect vždy presne viete, čo spotrebič práve robí. Nemusíte teda napríklad opakovane chodiť kontrolovať práčku, či už doprala.



Vzdialená diagnostika*

Diagnostika a servis môžu byť jednoduché a rýchle. Zavolajte infolinku Home Connect a dohodnite si termín pre vzdialenú diagnostiku. S vaším súhlasom získa zákaznícky servis online prístup k vašim domácim spotrebičom Siemens s Wi-Fi pripojením a môže tak rýchlo odhaliť príčinu akéhokoľvek problému a navrhnúť ďalší postup.

*Funkcia bude dostupná v priebehu roku 2019.

Vyskúšajte si aplikáciu Home Connect







Vyberajte si všetky prísady podľa seba. Rovnako ako vtedy, keď si vyberáte svoju kuchyňu.

Inovatívne zabudovateľné rúry značky Siemens

TFT displeje a užívateľský komfortné menu: 100 % výsledok.

Pečené mäso sa jednoducho podarí: elektronická automatika pečenia cookControl Plus

Zabudovali sme pre vás kuchárku, aby bolo pre vás varenie ešte jednoduchšie. Elektronická automatika pečenia cookControl Plus ponúka množstvo programov na perfektnú prípravu mäsa a rýb. Vyberte jednoducho požadovaný program a zadajte váhu – všetko ostatné pôjde automaticky.



5,7" TFT dotykový displej Plus

Ešte nikdy ste nemohli všetko sledovať takým jednoduchým spôsobom. Väčšie rozmery, jasnejšie farby, vyšší kontrast a lepšie rozlíšenie. Vďaka štruktúre menu, optimalizovanému a praktickú a pohodlnú dotykovú navigáciu, predstavuje nový TFT dotykový displej Plus najinovatívnejšie a najintuitívnejšie užívateľské rozhranie, ktoré kedy bolo v rúrach k dispozícii. Navrhnutý s jedným cieľom: poskytnúť vám plnú kontrolu.



3,7" TFT dotykový displej

Pomocou užívateľsky komfortných pokynov pri prechádzaní menu je veľmi jednoduché prispôbiť rúru na pečenie vašim návykom a spôsobom varenia. Využite všetky výhody, ktoré vám prepracované menu ponúka, a to celkom bez námahy, intuitívne a v slovenskom jazyku.



2,8" TFT displej

Menu rúry na pečenie v slovenskom jazyku vás usmerní. Správne nastavenie na vaše pokrmý nájdete vždy rýchlo.



Od zdravého po chrumkavé. Kombinované parné rúry a parné rúry plnia svoj sľub: 100 % chuť.

Jednoduchá obsluha pre obzvlášť šetrnú prípravu pokrmov.

Kombinované parné rúry a parné rúry iQ700 ponúkajú veľa možností prípravy vynikajúcich a chutných pokrmov. Vďaka rôznym funkciám nemusíte pridávať tuk ani olej, aby ste dosiahli vynikajúce výsledky. Či už ide o spotrebiče s výškou 60 cm alebo 45 cm, veľký vnútorný priestor kombinovaných parných rúr alebo parných rúr iQ700 vám navyše ponúka maximálnu slobodu a flexibilitu.

Prídavná para pulseSteam: chrumkavá kôrka a šťavnaté vnútro

Pomocou pravidelného pridávania vodnej pary k bežnému pečeniu je teraz ešte jednoduchšie pripraviť vynikajúce jedlá. Vlhkosť sa odparuje na povrchu, čo váš pokrm urobí zvonka chrumkavým a vnútri šťavnatým. Ideálne na pečenie alebo chlieb.



Kombinovaná parná rúra: ideálny spôsob varenia pre každý druh pokrmu

Varte v pare, pečte a opekajte pomocou horúceho vzduchu alebo použite obidve funkcie súčasne. Inovatívna kombinácia pary a horúceho vzduchu je ideálna nielen na mäso, ryby a zeleninu, ale hodí sa aj na pečenie chleba, koláčov alebo chrumkavého pečeného mäsa.



Parná rúra: príprava chutných a zdravých pokrmov varením v pare

Či už ide o rybu, zeleninu alebo dezerty, varenie v pare je zdravý a chutný spôsob prípravy jedál. Veľmi jednoducho pomocou vodnej pary. Potraviny sú pripravované šetrne, je zachovaná chuť a prírodná farba vašich pokrmov.



Postup pri obsluhu výsuvného panela:



Krok 1: Stlačte senzorové tlačidlo na displeji.



Krok 2: Stlačením tlačidla sa výsuvný panel automaticky vysunie dopredu.



Krok 3: Vyberte nádržku na vodu, naplňte ju vodou, vložte naspäť a ľahkým stlačením zavrite panel na svoje miesto. Teraz stačí iba spustiť požadovaný program a výroba pary môže začať.

Zapnite rúru, kým ste na nákupe.



Objavte nové a vzrušujúce možnosti, ktoré vám môžu rúry Siemens s technológiou Home Connect ponúknuť. Nechajte sa inšpirovať a premeňte svoju kuchyňu na miesto plné skvelých nápadov.

Rúra Siemens je tu pre vás a vašu maximálnu slobodu pri varení. Vďaka technológii Home Connect môžete spúšťať a ukončovať programy a meniť ich nastavenia prostredníctvom aplikácie Home Connect bez toho, aby ste museli byť v kuchyni.

Varenie na vysokej úrovni môže byť také jednoduché: objavte skvelú ponuku lahodných receptov v sekcii Kuchárska kniha aplikácie Home Connect. Akonáhle si vyberiete svoj obľúbený, môžete odoslať jeho nastavenie priamo do rúry a dokonca aj na diaľku spustiť ohrev. Užite si pohodlné varenie, a to najdôležitejšie: lahodné jedlo.



Menej času na prípravu, viac času na pripravené jedlo.

Ďalšie inovácie, ktoré vám zaistia viac času na pôžitok z jedla.



Funkcia cookControl: odporúčané naprogramované nastavenia sú zárukou tých najlepších výsledkov pri príprave najrôznejších pokrmov

Variť ako profesionál – jednoducho a bez stresu? Vďaka inovatívnym technológiám môžete. Funkcia cookControl odporučí ideálne nastavenia na dokonalú prípravu pokrmov. Stačí vybrať z automatických programov a zadať hmotnosť pokrmu. Rúra urobí všetko ostatné. S cookControl dosiahnete vždy ten najlepší výsledok, nech už pripravujete čokoľvek.



Funkcie varioSpeed a coolStart: 100 % chuť a úspora času až 50 %

Je veľmi jednoduché byť dvakrát rýchlejší: jedným stlačením tlačidla. Integrovaná mikrovlnná funkcia totiž pomáha nielen pri rozmrazovaní a zohrievaní. Ak ku zvolenému druhu ohrevu pridáte mikrovlny, skrátime čas prípravy pokrmu v rúre. A výsledok bude vynikajúci. Mrazené výrobky pripravíte vďaka funkcii coolStart ešte rýchlejšie a bez predhrievania. Ušetríte tak čas aj energiu.

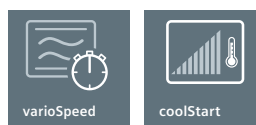

Funkcia 4D Horúci vzduch: najlepšie výsledky pečenia bez ohľadu na zvolenú výšku zasunutia plechu

Na maximálnu flexibilitu pri príprave jedla si môžete zvoliť ľubovoľnú výšku mriežky na zasunutie plechu. Inovatívny motor ventilátora optimálne rozdelí horúci vzduch v celom vnútornom priestore rúry. Vaše pokrmy sa dokonalo upečú bez ohľadu na ich umiestnenie.



Funkcia rýchloohrev: zažite život bez čakania

Rýchle predhriatie zahreje rúru veľmi rýchlo – a bez zvýšenej energetickej náročnosti. Napríklad na 175 °C sa rúra zohreje približne za 5 minút.



Prelomové technológie, také intuitívne, že pretvoria váš domov.

Váš domov bude inteligentnejší, intuitívnejší a oveľa jednoduchší ako predtým.



Funkcia bakingSensor: rúra sama zistí, kedy je dopečené

Pri pečení budete mať na starosti už len jediné: pripraviť napr. cesto a zvoliť požadovaný pokrm. Celý priebeh pečenia už bude automaticky riadiť inovatívna senzorová technológia. Čidlo bakingSensor priebežne meria vlhkosť vnútorného priestoru rúry a upozorní vás, keď je dopečené.

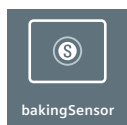

Funkcia roastingSensor Plus: dosiahnete najlepšie výsledky pečenia – a ešte jednoduchšie ako predtým

Vďaka trojbodovému meraniu dokáže inovatívna teplotná sonda na pečenie presne zmerať vnútornú teplotu v pokrme. Je vhodná na celý rad jedál a možno ju aj kombinovať s mikrovlnným ohrevom či jemnou parou.



Každý model žiari v dobrom svetle

Jednotlivé modely disponujú rôznymi typmi osvetlenia. Všetky typy – štandardné halogénové alebo inovatívne LED osvetlenie – zaručia skvelý pohľad a určite upútajú pozornosť na vaše jedlo.



Funkcia softMove: vďaka premyslenému mechanizmu sa dvierka rúry otvárajú a zatvárajú zľahka a pätichu

Dômyselný tlmiaci mechanizmus zaručuje príjemnú manipuláciu s dvierkami rúry, pretože ich otvára a zatvára veľmi zľahka.



Dizajnový koncert v kuchyni: plná variabilita usporiadania

Horizontálne usporiadanie spotrebičov zvýrazňuje jasné architektonické línie a nadčasovo moderný vzhľad. Zabudovateľné rúry Siemens umiestnené vedľa seba pôsobia harmonicky a sú ľahko prístupné, či už kombinujete klasické alebo kompaktné rozmery.



Najjednoduchší spôsob čistenia rúry: nech sa vyčistí sama.

activeClean® nechá vašu kuchyňu vždy žiarivo čistú.



activeClean®: automatická samočistiaca funkcia

Teraz si môžete svoje pokrmy vychutnať bez starostí. Vďaka funkcii activeClean® sa nemusíte báť čistenia rúry. Stačí stlačiť tlačidlo a vaša rúra sa vyčistí sama. Pri tejto funkcii s názvom pyrolýza sa rúra rozpáli na teplotu cca 485 °C a zvyšky jedla sa spália na popol. Potom vnútro rúry jednoducho utriete vlhkou handrou. Je to najúčinnjší spôsob čistenia vnútorného priestoru rúry na pečenie.



Výsuvný systém varioClip: maximálna flexibilita vďaka jednoduchému nasadeniu do ľubovoľnej úrovne

Inovatívny teleskopický výsuv varioClip ponúka maximum možností. Vďaka rýchlemu a jednoduchému systému pripevnenia môžete tento systém umiestniť ľubovoľne do akejkoľvek úrovne závesných roštov.



Jednoduché a intuitívne ovládanie: lightControl

Precízne navrhnutý ovládací panel s podsvieteným otočným voličom lightControl úplne prekoná vaše prvotné očakávania. Volič lightControl zvýrazní vami zvolený program štýlovým osvetlením – ovládanie rúry je vďaka tomu veľmi intuitívne a prehľadné (pri vybraných modeloch iQ500).



Trojnásobný teleskopický výsuv: maximálne bezpečie

Trojnásobný teleskopický výsuv s funkciou STOP alebo štandardný trojnásobný plne teleskopický výsuv umožňujú vytiahnuť z rúry plechy, rošty a univerzálne panvice na troch úrovniach jediným pohybom. Vďaka funkcii STOP sa automaticky zastavia na oboch stranách v rovnakej vzdialenosti pred rúrou, takže sa pri vkladaní plechov a roštov neposúvajú.



Teleskopické výsuvy activeClean®: kvalita pre najvyššie teploty

Špeciálna vrstva teleskopických výsuvov activeClean® je optimalizovaná na vysoké teploty, a tak je aj ideálnym doplnkom automatickej samočistiacej funkcie activeClean® (iba pri vybraných modeloch).



Výrazne ľahšie čistenie rúry: ecoCleanPlus

Porézna povrchová úprava na stenách, bokoch či stropce (podľa modelu) je tvorená z mikroskopických keramických guľičiek, ktoré zabránia znečisteniu vnútorného priestoru počas pečenia. Tento povrch je účinný počas celej životnosti spotrebiča. V prípade silnejšieho znečistenia môžete aktivovať čistiaci program ecoCleanPlus.



Zabudovateľné rúry

Kombi. rúra s mikrovlnami a prídavnou parou iQ700



Model	HN678G4S6 antikoro
Typ rúry na pečenie a druhy ohrevu	<ul style="list-style-type: none"> • kombinovaná rúra s mikrovlnami a prídavnou parou pulseSteam s 15 druhmi ohrevu: 4D horúci vzduch, horúci vzduch eco, horný/spodný ohrev, horný/spodný ohrev eco, cirkulačný infragril, veľkoplošný gril, maloplošný gril, stupeň na pizzu, coolStart (hlbokozmrazené jedlo), spodný ohrev, intenzívny ohrev, pomalé varenie, predhrievanie, sušenie, udržiavanie tepla • ďalšie možnosti ohrevu s mikrovlnami: mikrovlnný ohrev, kombinovaný mikrovlnný ohrev (varioSpeed) • max. výkon: 800 W; 5 možností nastavenia mikrovlnného výkonu (90 W, 180 W, 360 W, 600 W, 800 W) s invertorom • ďalšie možnosti varenia s parou: regenerácia (ohrievanie), kysnutie • ďalšie funkcie: program na odvápnenie, sušenie • elektronická regulácia teploty 30 – 300 °C • vnútorný objem: 67 l • ďalšie možnosti ohrevu s mikrovlnami: mikrovlnný ohrev, kombinovaný mikrovlnný ohrev
Čistenie	<ul style="list-style-type: none"> • activeClean® – automatické samočistenie
Komfort	<ul style="list-style-type: none"> • Home Connect pripojenie pomocou Wi-Fi • 5,7" TFT dotykový displej Plus (vr. slovenčiny) • automatický návrh teploty • ukazovateľ aktuálnej teploty • ukazovateľ predhrievania, rýchloohrev • softMove – tlmené otváranie a zatváranie dvierok • cookControl Plus, bakingSensor • roastingSensor Plus – teplotná sonda • zásobník na vodu s objemom 1 l • ukazovateľ vyprázdnenia zásobníka na vodu • umiestnenie parného generátora mimo varný priestor • elektronické hodiny • LED osvetlenie
Výsuvný systém	<ul style="list-style-type: none"> • závesné rošty, jednonásobný teleskopický výsuv, odolné pri pyrolýze
Bezpečnosť a energetická náročnosť	<ul style="list-style-type: none"> • teplota dverí max. 30 °C²⁾ • elektronická zámka dverí • detská poistka • bezpečnostné vypínanie rúry • ukazovateľ zvyškového tepla • tlačidlo štart, spínač kontaktu dverí
Rozmery (V × Š × H) a technické informácie	<ul style="list-style-type: none"> • spotrebič: 595 × 594 × 548 mm • niky: 585 – 595 × 560 – 568 × 550 mm • dĺžka sieťového kábla: 120 cm • celkový príkon elektro: 3,6 kW
Príslušenstvo	1x smaltovaný plech, 1x kombinovaný rošt, 1x univerzálna panvica
Zvláštne príslušenstvo	HZ324000 vkladací rošt do univerzálnej panvice • HZ327000 kamenná platňa na pečenie s drevenou lopatkou • HZ625071 smaltovaný grilovací plech • HZ631070 smaltovaný plech na pečenie • HZ632070 univerzálna panvica • HZ633001 pokrievka na univerzálnu panvicu • HZ633070 smaltovaná profesionálna panvica • HZ634080 kombinovaný rošt • HZ636000 sklenená panvica • HZ915003 sklený pekáč s pokrievkou
Cena	2 479 €*

Zabudovateľné rúry

Kombinovaná rúra s mikrovlnami

iQ700

Kombinovaná rúra s mikrovlnami

iQ700



Model	HM676G0S1 antikoro	HM633GNS1 antikoro
Typ rúry na pečenie a druhy ohrevu	<ul style="list-style-type: none"> kombinovaná rúra s mikrovlnami s 13 druhmi ohrevu: 4D horúci vzduch, horúci vzduch eco, horný/spodný ohrev, horný/spodný ohrev eco, cirkulačný infragril, veľkoplošný gril, maloplošný gril, stupeň na pizzu, coolStart (hlbokozmrazené jedlo), spodný ohrev, pomalé varenie, predhrievanie, udržiavanie tepla ďalšie možnosti ohrevu s mikrovlnami: mikrovlnný ohrev, kombinovaný mikrovlnný ohrev (varioSpeed) max. výkon: 800 W; 5 možností nastavenia mikrovlnného výkonu (90 W, 180 W, 360 W, 600 W, 800 W) s invertorom elektronická regulácia teploty 30 – 300 °C vnútorný objem: 67 l ďalšie možnosti ohrevu s mikrovlnami: mikrovlnný ohrev, kombinovaný mikrovlnný ohrev 	<ul style="list-style-type: none"> kombinovaná rúra s mikrovlnami s 10 druhmi ohrevu: 4D horúci vzduch, horúci vzduch eco, horný/spodný ohrev, horný/spodný ohrev eco, cirkulačný infragril, veľkoplošný gril, maloplošný gril, stupeň na pizzu, coolStart (hlbokozmrazené jedlo), spodný ohrev ďalšie možnosti ohrevu s mikrovlnami: mikrovlnný ohrev, kombinovaný mikrovlnný ohrev (varioSpeed) max. výkon: 800 W; 5 možností nastavenia mikrovlnného výkonu (90 W, 180 W, 360 W, 600 W, 800 W) s invertorom elektronická regulácia teploty 30 – 300 °C vnútorný objem: 67 l ďalšie možnosti ohrevu s mikrovlnami: mikrovlnný ohrev, kombinovaný mikrovlnný ohrev
Čistenie	<ul style="list-style-type: none"> activeClean® – automatické samočistenie 	<ul style="list-style-type: none"> ecoClean: zadná stena
Komfort	<ul style="list-style-type: none"> 3,7" TFT dotykový displej (vr. slovenčiny) automatický návrh teploty ukazovateľ aktuálnej teploty ukazovateľ predhrievania softMove – tlmené otváranie a zatváranie dverí cookControl Plus elektronické hodiny rýchloohrev LED osvetlenie 	<ul style="list-style-type: none"> 2,8" TFT displej (vr. slovenčiny), dotykové tlačidlá automatický návrh teploty ukazovateľ aktuálnej teploty ukazovateľ predhrievania softMove – tlmené otváranie a zatváranie dverí cookControl17 elektronické hodiny rýchloohrev LED osvetlenie
Výsuvný systém	<ul style="list-style-type: none"> závesné rošty, jednonásobný teleskopický výsuv, odolné pri pyrolýze 	<ul style="list-style-type: none"> závesné rošty, jednonásobný teleskopický výsuv
Bezpečnosť a energetická náročnosť	<ul style="list-style-type: none"> teplota dverí max. 30 °C²⁾ elektronická zámka dverí detská poistka bezpečnostné vypínanie rúry ukazovateľ zvyškového tepla tlačidlo štart spínač kontaktu dverí 	<ul style="list-style-type: none"> teplota skla dverí max. 40 °C²⁾ detská poistka bezpečnostné vypínanie rúry ukazovateľ zvyškového tepla tlačidlo štart spínač kontaktu dverí
Rozmery (V × Š × H) a technické informácie	<ul style="list-style-type: none"> spotrebiča: 595 × 594 × 548 mm niky: 585 – 595 × 560 – 568 × 550 mm dĺžka sieťového kábla: 120 cm celkový príkon elektro: 3,6 kW 	<ul style="list-style-type: none"> spotrebiča: 595 × 594 × 548 mm niky: 585 – 595 × 560 – 568 × 550 mm dĺžka sieťového kábla: 120 cm celkový príkon elektro: 3,6 kW
Príslušenstvo	1 × smaltovaný plech, 1 × kombinovaný rošt, 1 × univerzálna panvica	1 × kombinovaný rošt, 1 × univerzálna panvica
Zvláštne príslušenstvo	<ul style="list-style-type: none"> HZ324000 vkladací rošt do univerzálnej panvice HZ327000 kamenná platňa na pečenie s drevenou lopatkou HZ625071 smaltovaný grilovací plech HZ631070 smaltovaný plech na pečenie HZ632070 univerzálna panvica HZ633001 pokrievka na profi panvicu HZ633070 smaltovaná profi panvica HZ634080 kombinovaný rošt HZ636000 sklená panvica HZ865000 sklený pekáč 	<ul style="list-style-type: none"> HZ324000 – vkladací rošt do univerzálnej panvice HZ327000 – kamenná platňa na pečenie s drevenou lopatkou HZ625071 – smaltovaný grilovací plech HZ631070 – smaltovaný plech na pečenie HZ632070 – univerzálna panvica HZ633001 – pokrievka na profi panvicu HZ633070 – smaltovaná profi panvica HZ634080 – kombinovaný rošt HZ636000 – sklená panvica HZ865000 – sklený pekáč
Cena	1 529 €*	1 389 €*

²⁾ Merané uprostred skla pri nastavení rúry na horný/spodný ohrev, 180 °C po 1 hodine prevádzky.

*Odporúčaná maloobchodná cena výrobcu. Táto cena je len orientačná, konečnú cenu produktu určia jednotliví predajcovia.

Zabudovateľné rúry

Kombinovaná parná rúra

iQ700

Kombinovaná parná rúra

iQ700

















Model	HS658GXS1 antikoro	HS636GDS1 antikoro
Typ rúry na pečenie a druhy ohrevu	<ul style="list-style-type: none"> • kombinovaná parná rúra s 15 druhmi ohrevu: 4D horúci vzduch, horúci vzduch eco, horný/spodný ohrev, horný/spodný ohrev eco, cirkulačný infragril, veľkoplošný gril, maloplošný gril, stupeň na pizzu, coolStart (hlbokozmrazené jedlo), spodný ohrev, intenzívny ohrev, pomalé varenie, predhrievanie, sušenie, udržiavanie tepla • ďalšie možnosti varenia s parou: para 100 %, regenerácia (ohrievanie), kysnutie, rozmrazovanie • ďalšie funkcie: program na odvápnenie, automatické vyrovnanie bodu varu podľa nadm. výšky, sušenie • elektronická regulácia teploty 30 – 250 °C • vnútorný objem: 71 l 	<ul style="list-style-type: none"> • kombinovaná parná rúra s 13 druhmi ohrevu: 4D horúci vzduch, horúci vzduch eco, horný/spodný ohrev, horný/spodný ohrev eco, cirkulačný infragril, veľkoplošný gril, maloplošný gril, stupeň na pizzu, coolStart (hlbokozmrazené jedlo), spodný ohrev, pomalé varenie, predhrievanie, udržiavanie tepla • ďalšie spôsoby varenia s parou: para 100 %, regeneračný ohrev (zohrievanie pokrmov alebo rozpečenie starého pečiva), kysnutie cesta, rozmrazovanie • elektronická regulácia teploty 30 – 250 °C • vnútorný objem: 71 l • ďalšie funkcie: program na odvápnenie, automatické vyrovnanie bodu varu podľa nadm. výšky, sušenie
Čistenie	• ecoClean: zadná stena, strop, bočné steny	• ecoClean Plus: zadná stena
Komfort	<ul style="list-style-type: none"> • 5,7" TFT dotykový displej Plus (vr. slovenčiny) • automatický návrh teploty • ukazovateľ aktuálnej teploty • ukazovateľ predhrievania, rýchloohrev • softMove – tlmené otváranie a zatváranie dvierok • cookControl Plus, bakingSensor • roastingSensor Plus – teplotná sonda • zásobník na vodu s objemom 1 l • ukazovateľ vyprázdnenia zásobníka na vodu • umiestnenie parného generátora mimo varný priestor • elektronické hodiny • LED osvetlenie 	<ul style="list-style-type: none"> • 3,7" TFT dotykový displej (vr. slovenčiny) • automatický návrh teploty • ukazovateľ aktuálnej teploty • ukazovateľ predhrievania, rýchloohrev • softMove – tlmené otváranie a zatváranie dvierok • cookControl Plus • roastingSensor Plus – teplotná sonda • zásobník na vodu s objemom 1 l • ukazovateľ vyprázdnenia zásobníka na vodu • umiestnenie parného generátora mimo varný priestor • elektronické hodiny • LED osvetlenie
Výsuvný systém	• závesné rošty, trojnás. plne teleskop. výsuv s funkciou STOP	• závesné rošty
Bezpečnosť a energetická náročnosť	<ul style="list-style-type: none"> • teplota skla dvierok max. 40 °C²⁾ • detská poistka • bezpečnostné vypínanie rúry • ukazovateľ zvyškového tepla • tlačidlo štart • spínač kontaktu dverí • energetická trieda: A+¹⁾ • spotreba el. energie pri konvenčnom ohreve: 0,87 kWh • spotreba el. energie pri cirkulácii/horúcom vzduchu: 0,69 kWh 	<ul style="list-style-type: none"> • teplota skla dvierok max. 40 °C²⁾ • detská poistka, bezpečnostné vypínanie rúry • ukazovateľ zvyškového tepla, tlačidlo štart • spínač kontaktu dverí • energetická trieda: A+¹⁾ • spotreba el. energie pri konvenčnom ohreve: 0,87 kWh • spotreba el. energie pri cirkulácii/horúcom vzduchu: 0,69 kWh
Rozmery (V x Š x H) a technické informácie	spotrebič: 595 x 594 x 548 mm niky: 585 – 595 x 560 – 568 x 550 mm • dĺžka sieťového kábla: 120 cm • celkový príkon elektro: 3,6 kW	spotrebič: 595 x 594 x 548 mm niky: 585 – 595 x 560 – 568 x 550 mm • dĺžka sieťového kábla: 120 cm • celkový príkon elektro: 3,6 kW
Príslušenstvo	1x smaltovaný plech, 1x dierovaná parná nádoba (veľkosť S), 1x dierovaná parná nádoba (veľkosť XL), 1x nedierovaná parná nádoba (veľkosť S), 1x rošt, 1x univerzálna panvica	1x smaltovaný plech, 1x dierovaná parná nádoba (veľkosť S), 1x dierovaná parná nádoba (veľkosť XL), 1x nedierovaná parná nádoba (veľkosť S), 1x rošt, 1x univerzálna panvica
Zvláštne príslušenstvo	HZ324000 vkladací rošt do univerzálnej panvice • HZ327000 kamenná platňa na pečenie s drevenou lopatkou • HZ36D513P nádoba nedierovaná (1/3), biela • HZ36D533P nádoba nedierovaná (2/3), biela • HZ36D613 nedierovaná parná nádoba veľkosti S • HZ36D613G dierovaná parná nádoba veľkosti S • HZ36D643 nedierovaná parná nádoba veľkosti L • HZ36D643G dierovaná parná nádoba veľkosti L • HZ36D663G dierovaná parná nádoba veľkosti XL • HZ617000 forma na pizzu • HZ625071 smaltovaný grilovací plech • HZ631010 plech na pečenie s nepriľnavým povrchom • HZ631070 smaltovaný plech na pečenie • HZ632010 univerzálna panvica s nepriľnavým povrchom • HZ632070 univerzálna panvica • HZ633001 pokrievka na univerzálnu panvicu • HZ633070 smaltovaná profesionálna panvica • HZ636000 sklenená panvica • HZ664000 kombinovaný rošt • HZ915003 sklenený pekáč s pokrievkou	HZ327000 kamenná platňa na pečenie s drevenou lopatkou • HZ36D513P keramická nádoba GN1/3 nedierovaná • HZ36D533P keramická nádoba GN2/3 nedierovaná • HZ36D613 nedierovaná parná nádoba veľkosti S • HZ36D613G dierovaná parná nádoba veľkosti S • HZ36D663G dierovaná parná nádoba veľkosti XL • HZ617000 forma na pizzu • HZ625071 smaltovaný grilovací plech • HZ631010 plech na pečenie s nepriľnavým povrchom • HZ631070 smaltovaný plech na pečenie pre pyrolyzu • HZ632010 univerzálna panvica s nepriľnavým povrchom • HZ632070 univerzálna panvica • HZ633001 pokrievka na profi panvicu • HZ633070 profi panvica • HZ636000 sklenená panvica • HZ638D10 jednonásobný teleskopický výsuv • HZ638D30 trojnásobný teleskopický výsuv • HZ664000 kombinovaný rošt • HZ915003 sklenený pekáč s pokrievkou • HZG0A500 sieťový kábel, dĺžka 3 m
Cena	1 889 €*	1 359 €*

¹⁾ Na stupnici triedy energetickej účinnosti od A+++ do D.

²⁾ Merané uprostred skla pri nastavení rúry na horný/spodný ohrev, 180 °C po 1 hodine prevádzky.

*Odporúčaná maloobchodná cena výrobcu. Táto cena je len orientačná, konečnú cenu produktu určia jednotliví predajcovia.

Zabudovateľné rúry

	Rúra na pečenie iQ700	Rúra na pečenie iQ700
	   	  
	    	  
Model	HB678GBS6 antikoro	HB676G5S6 antikoro
Typ rúry na pečenie a druhy ohrevu	<ul style="list-style-type: none"> rúra na pečenie s 15 druhmi ohrevu: 4D horúci vzduch, horúci vzduch eco, horný/spodný ohrev, horný/spodný ohrev eco, cirkulačný infragril, veľkoplošný gril, maloplošný gril, stupeň na pizzu, coolStart (hlbokozmrazené jedlo), spodný ohrev, intenzívny ohrev, pomalé varenie, predhrievanie, sušenie, udržiavanie tepla elektronická regulácia teploty 30 – 300 °C vnútorný objem: 71 l 	<ul style="list-style-type: none"> rúra na pečenie s 13 druhmi ohrevu: 4D horúci vzduch, horúci vzduch eco, horný/spodný ohrev, horný/spodný ohrev eco, cirkulačný infragril, veľkoplošný gril, maloplošný gril, stupeň na pizzu, coolStart (hlbokozmrazené jedlo), spodný ohrev, pomalé varenie, predhrievanie, udržiavanie tepla elektronická regulácia teploty 30 – 300 °C vnútorný objem: 71 l
Čistenie	<ul style="list-style-type: none"> activeClean® – automatické samočistenie 	<ul style="list-style-type: none"> activeClean® – automatické samočistenie
Komfort	<ul style="list-style-type: none"> Home Connect pripojenie cez Wi-Fi 5,7" TFT dotykový displej Plus (vr. slovenčiny) automatický návrh teploty ukazovateľ aktuálnej teploty ukazovateľ predhrievania softMove – tlmené otváranie a zatváranie dveriek cookControl Plus, bakingSensor roastingSensor Plus – teplotná sonda elektronické hodiny rýchloohrev LED osvetlenie 	<ul style="list-style-type: none"> Home Connect pripojenie cez Wi-Fi 3,7" TFT dotykový displej (vr. slovenčiny) automatický návrh teploty ukazovateľ aktuálnej teploty ukazovateľ predhrievania softMove – tlmené otváranie a zatváranie dveriek cookControl Plus elektronické hodiny rýchloohrev halogénové osvetlenie
Výsuvný systém	<ul style="list-style-type: none"> závesné rošty 	<ul style="list-style-type: none"> závesné rošty, trojnásobný teleskopický výsuv s funkciou stop, odolné pri pyrolýze
Bezpečnosť a energetická náročnosť	<ul style="list-style-type: none"> teplota skla dveriek max. 30 °C²⁾ detská poistka bezpečnostné vypínanie rúry ukazovateľ zvyškového tepla tlačidlo štart spínač kontaktu dverí energetická trieda: A+¹⁾ spotreba el. energie pri konvenčnom ohreve: 0,87 kWh spotreba el. energie pri cirkulácii/horúcom vzduchu: 0,69 kWh 	<ul style="list-style-type: none"> teplota skla dveriek max. 30 °C²⁾ detská poistka bezpečnostné vypínanie rúry ukazovateľ zvyškového tepla tlačidlo štart spínač kontaktu dverí energetická trieda: A¹⁾ spotreba el. energie pri konvenčnom ohreve: 0,9 kWh spotreba el. energie pri cirkulácii/horúcom vzduchu: 0,74 kWh
Rozmery (V x Š x H) a technické informácie	spotrebiča: 595 x 594 x 548 mm níky: 585–595 x 560–568 x 550 mm • dĺžka sieťového kábla: 120 cm • celkový príkon elektro: 3,6 kW	spotrebiča: 595 x 594 x 548 mm níky: 585–595 x 560–568 x 550 mm • dĺžka sieťového kábla: 120 cm • celkový príkon elektro: 3,6 kW
Príslušenstvo	1x smaltovaný plech, 1x kombinovaný rošt, 1x univerzálna panvica	1x smaltovaný plech, 1x kombinovaný rošt, 1x univerzálna panvica
Zvláštne príslušenstvo	HZ327000 – kamenná platňa na pečenie s drevenou lopatkou HZ617000 – forma na pizzu HZ625071 – smaltovaný grilovací plech HZ631070 – smaltovaný plech na pečenie pre pyrolýzu HZ632070 – univerzálna panvica HZ633001 – pokrievka na profi panvicu HZ633070 – profi panvica HZ634000 – kombinovaný rošt HZ636000 – sklená panvica HZ638170 – jednonásobný teleskopický výsuv, odolný pri pyrolýze HZ638270 – dvojnásobný teleskopický výsuv, odolný pri pyrolýze HZ638370 – trojnásobný teleskopický výsuv, odolný pri pyrolýze HZ915003 – sklený pekáč s pokrievkou HZG0AS00 – sieťový kábel, dĺžka 3 m	HZ327000 – kamenná platňa na pečenie s drevenou lopatkou HZ617000 – forma na pizzu HZ625071 – smaltovaný grilovací plech HZ631010 – plech na pečenie s nepríľnavým povrchom HZ631070 – smaltovaný plech na pečenie HZ632010 – univerzálna panvica s nepríľnavým povrchom HZ632070 – univerzálna panvica HZ633001 – pokrievka na profi panvicu HZ633070 – smaltovaná profesionálna panvica HZ634000 – kombinovaný rošt HZ636000 – sklená panvica HZ915003 – sklený pekáč s pokrievkou HZG0AS00 – sieťový kábel, dĺžka 3 m
Cena	1 289 €*	1 059 €*

Zabudovateľné rúry









Model	HB675G0S1 antikoro	HB655GTS1 antikoro
Typ rúry na pečenie a druhy ohrevu	<ul style="list-style-type: none"> rúra na pečenie s 13 druhmi ohrevu: 4D horúci vzduch, horúci vzduch eco, horný/spodný ohrev, horný/spodný ohrev eco, cirkulačný infragríl, veľkoplošný gríl, maloplošný gríl, stupeň na pizzu, coolStart (hlbokozmrazené jedlo), spodný ohrev, pomalé varenie, predhrievanie, udržiavanie tepla elektronická regulácia teploty 30 – 300 °C vnútorný objem: 71 l 	<ul style="list-style-type: none"> rúra na pečenie s 13 druhmi ohrevu: 4D horúci vzduch, horúci vzduch eco, horný/spodný ohrev, horný/spodný ohrev eco, cirkulačný infragríl, veľkoplošný gríl, maloplošný gríl, stupeň na pizzu, coolStart (hlbokozmrazené jedlo), spodný ohrev, pomalé varenie, predhrievanie, udržiavanie tepla elektronická regulácia teploty 30 – 300 °C vnútorný objem: 71 l
Čistenie	<ul style="list-style-type: none"> activeClean® – automatické samočistenie 	<ul style="list-style-type: none"> ecoClean: bočné steny, strop, zadná stena
Komfort	<ul style="list-style-type: none"> 2,8" TFT displej (vr. slovenčiny), dotykové tlačidlá automatický návrh teploty ukazovateľ aktuálnej teploty ukazovateľ predhrievania softMove – tlmené otváranie a zatváranie dveriek cookControl10 elektronické hodiny rýchloohrev halogénové osvetlenie 	<ul style="list-style-type: none"> 2,8" TFT displej (vr. slovenčiny), dotykové tlačidlá automatický návrh teploty ukazovateľ aktuálnej teploty ukazovateľ predhrievania softMove – tlmené otváranie a zatváranie dveriek cookControl10 elektronické hodiny rýchloohrev halogénové osvetlenie
Výsuvný systém	<ul style="list-style-type: none"> závesné rošty, jednonásobný teleskopický výsuv s funkciou STOP 	<ul style="list-style-type: none"> závesné rošty, trojnásobný plne teleskopický výsuv s funkciou STOP
Bezpečnosť a energetická náročnosť	<ul style="list-style-type: none"> teplota skla dveriek max. 30 °C²⁾ detská poistka bezpečnostné vypínanie rúry ukazovateľ zvyškového tepla tlačidlo štart spínač kontaktu dverí energetická trieda: A¹⁾ spotreba el. energie pri konvenčnom ohreve: 0,87 kWh spotreba el. energie pri cirkulácii/horúcom vzduchu: 0,69 kWh 	<ul style="list-style-type: none"> teplota skla dveriek max. 40 °C²⁾ detská poistka bezpečnostné vypínanie rúry ukazovateľ zvyškového tepla tlačidlo štart spínač kontaktu dverí energetická trieda: A¹⁾ spotreba el. energie pri konvenčnom ohreve: 0,9 kWh spotreba el. energie pri cirkulácii/horúcom vzduchu: 0,74 kWh
Rozmery (V × Š × H) a technické informácie	<ul style="list-style-type: none"> spotrebič: 595 × 594 × 548 mm níky: 585 – 595 × 560 – 568 × 550 mm dĺžka sieťového kábla: 120 cm celkový príkon elektro: 3,6 kW 	<ul style="list-style-type: none"> spotrebič: 595 × 594 × 548 mm níky: 585 – 595 × 560 – 568 × 550 mm dĺžka sieťového kábla: 120 cm celkový príkon elektro: 3,6 kW
Príslušenstvo	1x smaltovaný plech, 1x kombinovaný rošt, 1x univerzálna panvica	1x smaltovaný plech, 1x kombinovaný rošt, 1x univerzálna panvica
Zvláštne príslušenstvo	<ul style="list-style-type: none"> HZ324000 – vkladací rošt do univerzálnej panvice HZ327000 – kamenná platňa na pečenie s drevenou lopatkou HZ617000 – forma na pizzu HZ625071 – smaltovaný grilovací plech HZ631070 – smaltovaný plech na pečenie HZ632070 – univerzálna panvica HZ633001 – pokrievka na profi panvicu HZ633070 – smaltovaná profi panvica HZ634000 – kombinovaný rošt HZ636000 – sklená panvica HZ865000 – sklený pekáč 	<ul style="list-style-type: none"> HZ324000 – vkladací rošt do univerzálnej panvice HZ327000 – kamenná platňa na pečenie s drevenou lopatkou HZ617000 – forma na pizzu HZ625071 – smaltovaný grilovací plech HZ631010 – plech na pečenie s nepriľnavým povrchom HZ631070 – smaltovaný plech na pečenie HZ632010 – univerzálna panvica s nepriľnavým povrchom HZ632070 – univerzálna panvica HZ633001 – pokrievka na profi panvicu HZ633070 – smaltovaná profi panvica HZ634000 – kombinovaný rošt HZ636000 – sklená panvica HZ865000 – sklený pekáč
Cena	955 €*	915 €*









¹⁾ Na stupnici triedy energetickej účinnosti od A+++ do D.

²⁾ Merané uprostred skla pri nastavení rúry na horný/spodný ohrev, 180 °C po 1 hodine prevádzky.

*Odporúčaná maloobchodná cena výrobcu. Táto cena je len orientačná, konečnú cenu produktu určia jednotliví predajcovia.

	Rúra na pečenie iQ700	Rúra na pečenie iQ700
		 <div data-bbox="1285 206 1478 403"> <p>Novinka</p> <p>product design award</p> </div>
	<div data-bbox="399 510 702 600">    </div>	<div data-bbox="982 510 1176 600">   </div>
Model	HB655GNS1 antikoro	HB674GBS1 antikoro
Typ rúry na pečenie a druhy ohrevu	<ul style="list-style-type: none"> rúra na pečenie s 13 druhmi ohrevu: 4D horúci vzduch, horúci vzduch eco, horný/spodný ohrev, horný/spodný ohrev eco, cirkulačný infragril, veľkoplošný gril, maloplošný gril, stupeň na pizzu, coolStart (hlbokozmrazené jedlo), spodný ohrev, pomalé varenie, predhrievanie, udržiavanie tepla elektronická regulácia teploty 30 – 300 °C vnútorný objem: 71 l 	<ul style="list-style-type: none"> rúra na pečenie s 13 druhmi ohrevu: 4D horúci vzduch, horúci vzduch eco, horný/spodný ohrev, horný/spodný ohrev eco, cirkulačný infragril, veľkoplošný gril, maloplošný gril, stupeň na pizzu, coolStart (hlbokozmrazené jedlo), spodný ohrev, pomalé varenie, predhrievanie, udržiavanie tepla elektronická regulácia teploty 30 – 300 °C vnútorný objem: 71 l
Čistenie	<ul style="list-style-type: none"> ecoClean: bočné steny, strop, zadná stena 	<ul style="list-style-type: none"> activeClean® – automatické samočistenie
Komfort	<ul style="list-style-type: none"> 2,8" TFT displej (vr. slovenčiny), dotykové tlačidlá automatický návrh teploty ukazovateľ aktuálnej teploty ukazovateľ predhrievania softMove – tlmené otváranie a zatváranie dveriek cookControl10 elektronické hodiny rýchloohrev halogénové osvetlenie 	<ul style="list-style-type: none"> 2,8" TFT displej (vr. slovenčiny), dotykové tlačidlá automatický návrh teploty ukazovateľ aktuálnej teploty ukazovateľ predhrievania softMove – tlmené otváranie a zatváranie dveriek elektronické hodiny rýchloohrev halogénové osvetlenie
Výsuvný systém	<ul style="list-style-type: none"> závesné rošty, jednonásobný teleskopický výsuv s funkciou STOP 	<ul style="list-style-type: none"> závesné rošty
Bezpečnosť a energetická náročnosť	<ul style="list-style-type: none"> teplota skla dveriek max. 40 °C²⁾ detská poistka bezpečnostné vypínanie rúry ukazovateľ zvyškového tepla tlačidlo štart spínač kontaktu dverí energetická trieda: A+¹⁾ spotreba el. energie pri konvenčnom ohreve: 0,87 kWh spotreba el. energie pri cirkulácii/horúcom vzduchu: 0,69 kWh 	<ul style="list-style-type: none"> teplota skla dveriek max. 30 °C²⁾ detská poistka bezpečnostné vypínanie rúry ukazovateľ zvyškového tepla tlačidlo štart spínač kontaktu dverí energetická trieda: A+¹⁾ spotreba el. energie pri konvenčnom ohreve: 0,87 kWh spotreba el. energie pri cirkulácii/horúcom vzduchu: 0,69 kWh
Rozmery (V x Š x H) a technické informácie	<ul style="list-style-type: none"> spotrebiča: 595 x 594 x 548 mm níky: 585 – 595 x 560 – 568 x 550 mm dĺžka sieťového kábla: 120 cm celkový príkon elektro: 3,6 kW 	<ul style="list-style-type: none"> spotrebiča: 595 x 594 x 548 mm níky: 585 – 595 x 560 – 568 x 550 mm dĺžka sieťového kábla: 120 cm celkový príkon elektro: 3,6 kW
Príslušenstvo	1x smaltovaný plech, 1x kombinovaný rošt, 1x univerzálna panvica	1x smaltovaný plech, 1x kombinovaný rošt, 1x univerzálna panvica
Zvláštne príslušenstvo	<ul style="list-style-type: none"> HZ324000 – vkladací rošt do univerzálnej panvice HZ327000 – kamenná platňa na pečenie s drevenou lopatkou HZ617000 – forma na pizzu HZ625071 – smaltovaný grilovací plech HZ631010 – plech na pečenie s nepríľnavým povrchom HZ631070 – smaltovaný plech na pečenie HZ632010 – univerzálna panvica s nepríľnavým povrchom HZ632070 – univerzálna panvica HZ633001 – pokrievka na profi panvicu HZ633070 – smaltovaná profi panvica HZ634000 – kombinovaný rošt HZ636000 – sklená panvica HZ865000 – sklený pekáč 	<ul style="list-style-type: none"> HZ327000 – kamenná platňa na pečenie s drevenou lopatkou HZ617000 – forma na pizzu HZ625071 – smaltovaný grilovací plech HZ631070 – smaltovaný plech na pečenie pre pyrolýzu HZ632070 – univerzálna panvica HZ633001 – pokrievka na profi panvicu HZ633070 – profi panvica HZ634000 – kombinovaný rošt HZ636000 – sklená panvica HZ638170 – jednonásobný teleskopický výsuv, odolný pri pyrolýze HZ638270 – dvojnásobný teleskopický výsuv, odolný pri pyrolýze HZ638370 – trojnásobný teleskopický výsuv, odolný pri pyrolýze HZ915003 – HZ915003 sklený pekáč s pokrievkou HZG0AS00 – sieťový kábel, dĺžka 3 m
Cena	909 €*	869 €*

Zabudovateľné rúry

	Rúra na pečenie iQ700	Rúra na pečenie iQ700
	 <p>Novinka</p>   	 <p>Novinka</p>   
Model	HB635GNS1 antikoro	HB634GBS1 antikoro
Typ rúry na pečenie a druhy ohrevu	<ul style="list-style-type: none"> rúra na pečenie s 13 druhmi ohrevu: 4D horúci vzduch, horúci vzduch eco, horný/spodný ohrev, horný/spodný ohrev eco, cirkulačný infragril, veľkoplošný gril, maloplošný gril, stupeň na pizzu, coolStart (hlbokozmrazené jedlo), spodný ohrev, pomalé varenie, predhrievanie, udržiavanie tepla elektronická regulácia teploty 30 – 300 °C vnútorný objem: 71 l 	<ul style="list-style-type: none"> rúra na pečenie s 13 druhmi ohrevu: 4D horúci vzduch, horúci vzduch eco, horný/spodný ohrev, horný/spodný ohrev eco, cirkulačný infragril, veľkoplošný gril, maloplošný gril, stupeň na pizzu, coolStart (hlbokozmrazené jedlo), spodný ohrev, pomalé varenie, predhrievanie, udržiavanie tepla elektronická regulácia teploty 30 – 300 °C vnútorný objem: 71 l
Čistenie	<ul style="list-style-type: none"> ecoClean Plus: zadná stena 	<ul style="list-style-type: none"> ecoClean Plus: zadná stena
Komfort	<ul style="list-style-type: none"> 2,8" TFT displej (vr. slovenčiny), dotykové tlačidlá automatický návrh teploty ukazovateľ aktuálnej teploty ukazovateľ predhrievania softMove – tlmené otváranie a zatváranie dverí cookControl10 elektronické hodiny rýchloohrev halogénové osvetlenie 	<ul style="list-style-type: none"> 2,8" TFT displej (vr. slovenčiny), dotykové tlačidlá automatický návrh teploty ukazovateľ aktuálnej teploty ukazovateľ predhrievania softMove – tlmené otváranie a zatváranie dverí elektronické hodiny rýchloohrev halogénové osvetlenie
Výsuvný systém	<ul style="list-style-type: none"> závesné rošty, jednonásobný teleskopický výsuv s funkciou STOP 	<ul style="list-style-type: none"> závesné rošty
Bezpečnosť a energetická náročnosť	<ul style="list-style-type: none"> teplota skla dverí max. 40 °C²⁾ detská poistka bezpečnostné vypínanie rúry ukazovateľ zvyškového tepla tlačidlo štart spínač kontaktu dverí energetická trieda: A+¹⁾ spotreba el. energie pri konvenčnom ohreve: 0,87 kWh spotreba el. energie pri cirkulácii/horúcom vzduchu: 0,69 kWh 	<ul style="list-style-type: none"> teplota skla dverí max. 40 °C²⁾ detská poistka bezpečnostné vypínanie rúry ukazovateľ zvyškového tepla tlačidlo štart spínač kontaktu dverí energetická trieda: A+¹⁾ spotreba el. energie pri konvenčnom ohreve: 0,87 kWh spotreba el. energie pri cirkulácii/horúcom vzduchu: 0,69 kWh
Rozmery (V × Š × H) a technické informácie	spotrebič: 595 × 594 × 548 mm niky: 585–595 × 560–568 × 550 mm • dĺžka sieťového kábla: 120 cm • celkový príkon elektro: 3,6 kW	spotrebič: 595 × 594 × 548 mm niky: 585–595 × 560–568 × 550 mm • dĺžka sieťového kábla: 120 cm • celkový príkon elektro: 3,6 kW
Príslušenstvo	1x smaltovaný plech, 1x kombinovaný rošt, 1x univerzálna panvica	1x smaltovaný plech, 1x kombinovaný rošt, 1x univerzálna panvica
Zvláštne príslušenstvo	HZ324000 – vkladací rošt do univerzálnej panvice HZ327000 – kamenná platňa na pečenie s drevenou lopatkou HZ617000 – forma na pizzu HZ625071 – smaltovaný grilovací plech HZ631010 – plech na pečenie s nepriľnavým povrchom HZ631070 – smaltovaný plech na pečenie HZ632010 – univerzálna panvica s nepriľnavým povrchom HZ632070 – univerzálna panvica HZ633001 – pokrievka na profí panvicu HZ633070 – smaltovaná profesionálna panvica HZ634000 – kombinovaný rošt HZ915003 – sklený pekáč s pokrievkou HZ865000 – sklený pekáč HZG0A500 – sieťový kábel, dĺžka 3 m	HZ327000 – kamenná platňa na pečenie s drevenou lopatkou HZ617000 – forma na pizzu HZ625071 – smaltovaný grilovací plech HZ631010 – plech na pečenie s nepriľnavým povrchom HZ631070 – smaltovaný plech na pečenie HZ632010 – univerzálna panvica s nepriľnavým povrchom HZ632070 – univerzálna panvica HZ633001 – pokrievka na profí panvicu HZ633070 – smaltovaná profesionálna panvica HZ634000 – kombinovaný rošt HZ636000 – sklená panvica HZ915003 – sklený pekáč s pokrievkou HZ638100 – jednonásobný teleskopický výsuv HZ638200 – dvojnásobný teleskopický výsuv HZ638300 – trojnásobný teleskopický výsuv HZG0A500 – sieťový kábel, dĺžka 3 m
Cena	819 €*	719 €*

¹⁾ Na stupnici triedy energetickej účinnosti od A+++ do D.

²⁾ Merané uprostred skla pri nastavení rúry na horný/spodný ohrev, 180 °C po 1 hodine prevádzky.

*Odporúčaná maloobchodná cena výrobcu. Táto cena je len orientačná, konečnú cenu produktu určia jednotliví predajcovia.

Zabudovateľné rúry

Rúra na pečenie

iQ500

Rúra na pečenie

iQ500



Model	HB578G5S0 antikoro	HB578A0S0 antikoro
Typ rúry na pečenie a druhy ohrevu	<ul style="list-style-type: none"> rúra na pečenie s 9 druhmi ohrevu: 3D horúci vzduch plus, horný/spodný ohrev, cirkulačný infragril, veľkoplošný gril, stupeň na pizzu, coolStart (hlbokozmrazené jedlo), spodný ohrev, pomalé varenie, horúci vzduch jemný elektronická regulácia teploty 30 – 275 °C vnútorný objem: 71 l 	<ul style="list-style-type: none"> rúra na pečenie s 9 druhmi ohrevu: 3D horúci vzduch plus, horný/spodný ohrev, cirkulačný infragril, veľkoplošný gril, stupeň na pizzu, coolStart (hlbokozmrazené jedlo), spodný ohrev, pomalé varenie, horúci vzduch jemný elektronická regulácia teploty 30 – 275 °C vnútorný objem: 71 l
Dizajn	<ul style="list-style-type: none"> podsvietený otočný volič lightControl 	<ul style="list-style-type: none"> podsvietený otočný volič lightControl
Čistenie	<ul style="list-style-type: none"> activeClean® – automatické samočistenie 	<ul style="list-style-type: none"> activeClean® – automatické samočistenie
Komfort	<ul style="list-style-type: none"> LCD displej automatický návrh teploty ukazovateľ predhrievania softClose – tlmené zatváranie dvierok rúry cookControl30 roastingSensor – teplotná sonda elektronické hodiny rýchloohrev halogénové osvetlenie 	<ul style="list-style-type: none"> LCD displej automatický návrh teploty ukazovateľ predhrievania výklopné dvierka cookControl30 elektronické hodiny rýchloohrev halogénové osvetlenie
Výsuvný systém	<ul style="list-style-type: none"> závesné rošty, varioClip rail – teleskopický výsuv 	<ul style="list-style-type: none"> závesné rošty, varioClip rail – teleskopický výsuv
Bezpečnosť a energetická náročnosť	<ul style="list-style-type: none"> teplota dverí max. 30 °C²⁾ elektronická zámka dverí detská poistka bezpečnostné vypínanie rúry ukazovateľ zvyškového tepla energetická trieda: A¹⁾ spotreba el. energie pri konvenčnom ohreve: 0,99 kWh spotreba el. energie pri cirkulácii/horúcom vzduchu: 0,81 kWh 	<ul style="list-style-type: none"> teplota dverí max. 30 °C²⁾ elektronická zámka dverí detská poistka bezpečnostné vypínanie rúry ukazovateľ zvyškového tepla energetická trieda: A¹⁾ spotreba el. energie pri konvenčnom ohreve: 0,99 kWh spotreba el. energie pri cirkulácii/horúcom vzduchu: 0,81 kWh
Rozmery (V x Š x H) a technické informácie	<ul style="list-style-type: none"> spotrebiča: 595 x 594 x 548 mm niky: 585 – 595 x 560 – 568 x 550 mm dĺžka sieťového kábla: 120 cm celkový príkon elektro: 3,6 kW 	<ul style="list-style-type: none"> spotrebiča: 595 x 594 x 548 mm niky: 585 – 595 x 560 – 568 x 550 mm dĺžka sieťového kábla: 120 cm celkový príkon elektro: 3,6 kW
Príslušenstvo	1x kombinovaný rošt, 1x univerzálna panvica	1x kombinovaný rošt, 1x univerzálna panvica
Zvláštne príslušenstvo	HZ317000 – forma na pizzu HZ327000 – kamenná platňa na pečenie s drevenou lopatkou HZ531000 – plech na pečenie HZ531010 – plech na pečenie s neprilňavým keramickým povrchom HZ532000 – univerzálna panvica HZ532010 – univerzálna panvica s neprilňavým keramickým povrchom HZ538000 – 1 varioClip rail HZ538200 – dvojnásobný teleskopický výsuv HZ538500 – trojnásobný teleskopický výsuv vr. 1 varioClip rail HZ634000 – kombinovaný rošt HZ638300 – trojnásobný plne teleskopický výsuv HZ66X600 – čierna dekoračná lišta HZ915003 – sklený pekáč s pokrievkou HZG0AS00 – sieťový kábel, dĺžka 3 m	HZ317000 – forma na pizzu HZ327000 – kamenná platňa na pečenie s drevenou lopatkou HZ531000 – plech na pečenie HZ531010 – plech na pečenie s neprilňavým keramickým povrchom HZ532000 – univerzálna panvica HZ532010 – univerzálna panvica s neprilňavým keramickým povrchom HZ538000 – 1 varioClip rail HZ538200 – dvojnásobný teleskopický výsuv HZ538500 – trojnásobný teleskopický výsuv vr. 1 varioClip rail HZ634000 – kombinovaný rošt HZ638300 – trojnásobný plne teleskopický výsuv HZ66X600 – čierna dekoračná lišta HZ915003 – sklený pekáč s pokrievkou HZG0AS00 – sieťový kábel, dĺžka 3 m
Cena	869 €*	789 €*

Zabudovateľné rúry

Rúra na pečenie

iQ500

Rúra na pečenie

iQ300



Novinka









Model	HB557ABS0 antikoro	HB574ABR1 antikoro
Typ rúry na pečenie a druhy ohrevu	<ul style="list-style-type: none"> rúra na pečenie so 7 druhmi ohrevu: 3D horúci vzduch plus, horný/spodný ohrev, cirkulačný infragril, veľkoplošný gril, stupeň na pizzu, spodný ohrev, horúci vzduch jemný elektronická regulácia teploty 50 – 275 °C vnútorný objem: 71 l 	<ul style="list-style-type: none"> rúra na pečenie so 7 druhmi ohrevu: 3D horúci vzduch plus, horný/spodný ohrev, cirkulačný infragril, veľkoplošný gril, stupeň na pizzu, spodný ohrev, horúci vzduch jemný elektronická regulácia teploty 50 – 275 °C vnútorný objem: 71 l
Dizajn	<ul style="list-style-type: none"> podsvietený otočný volič lightControl 	
Čistenie	<ul style="list-style-type: none"> ecoClean Plus: strop, zadná stena, bočné steny 	<ul style="list-style-type: none"> activeClean® – automatické samočistenie
Komfort	<ul style="list-style-type: none"> LCD displej ukazovateľ predhrievania výklopné dvierka cookControl10 elektronické hodiny rýchloohrev halogénové osvetlenie 	<ul style="list-style-type: none"> LED displej ukazovateľ predhrievania softMove – tlmené otváranie a zatváranie dvierok cookControl10 elektronické hodiny rýchloohrev halogénové osvetlenie
Výsuvný systém	<ul style="list-style-type: none"> závesné rošty 	<ul style="list-style-type: none"> závesné rošty
Bezpečnosť a energetická náročnosť	<ul style="list-style-type: none"> teplota skla dvierok max. 40 °C²⁾ detská poistka energetická trieda: A¹⁾ spotreba el. energie pri konvenčnom ohreve: 0,97 kWh spotreba el. energie pri cirkulácii/horúcom vzduchu: 0,81 kWh 	<ul style="list-style-type: none"> teplota dverí max. 30 °C²⁾ elektronická zámka dverí detská poistka bezpečnostné vypínanie rúry energetická trieda: A¹⁾ spotreba el. energie pri konvenčnom ohreve: 0,99 kWh spotreba el. energie pri cirkulácii/horúcom vzduchu: 0,81 kWh
Rozmery (V × Š × H) a technické informácie	<ul style="list-style-type: none"> spotrebiča: 595 × 594 × 548 mm niky: 585–595 × 560–568 × 550 mm dĺžka sieťového kábla: 120 cm celkový príkon elektro: 3,6 kW 	<ul style="list-style-type: none"> spotrebiča: 595 × 594 × 548 mm niky: 585–595 × 560–568 × 550 mm dĺžka sieťového kábla: 120 cm celkový príkon elektro: 3,6 kW
Príslušenstvo	1× kombinovaný rošt, 1× univerzálna panvica	1× kombinovaný rošt, 1× univerzálna panvica
Zvláštne príslušenstvo	HZ317000 – forma na pizzu HZ327000 – kamenná platňa na pečenie s drevenou lopatkou HZ531000 – plech na pečenie HZ531010 – plech na pečenie s nepriľnavým keramickým povrchom HZ532000 – univerzálna panvica HZ532010 – univ. panvica s nepriľnavým keramickým povrchom HZ538000 – teleskopický výsuv varioClip rail HZ538200 – dvojnásobný teleskopický výsuv HZ538500 – trojnásobný teleskopický výsuv vr. 1 varioClip rail HZ634000 – kombinovaný rošt HZ638300 – trojnásobný plne teleskopický výsuv HZ66X600 – čierna dekoračná lišta HZ915003 – sklený pekáč s pokrievkou HZG0AS00 – sieťový kábel, dĺžka 3 m	HZ317000 – forma na pizzu HZ327000 – kamenná platňa na pečenie s drevenou lopatkou HZ531000 – plech na pečenie HZ531010 – plech na pečenie s nepriľnavým keramickým povrchom HZ532000 – univerzálna panvica HZ532010 – univ. panvica s nepriľnavým keramickým povrchom HZ538000 – teleskopický výsuv varioClip rail HZ538200 – dvojnásobný teleskopický výsuv HZ538500 – trojnásobný teleskopický výsuv vr. 1 varioClip rail HZ634000 – kombinovaný rošt HZ638300 – trojnásobný plne teleskopický výsuv HZ66X600 – čierna dekoračná lišta HZ915003 – sklený pekáč s pokrievkou HZG0AS00 – sieťový kábel, dĺžka 3 m
Cena	605 €*	719 €*

¹⁾ Na stupnici triedy energetickej účinnosti od A+++ do D.

²⁾ Merané uprostred skla pri nastavení rúry na horný/spodný ohrev, 180 °C po 1 hodine prevádzky.

*Odporúčaná maloobchodná cena výrobcu. Táto cena je len orientačná, konečnú cenu produktu určia jednotliví predajcovia.

Zabudovateľné rúry

	Rúra na pečenie iQ300	Rúra na pečenie iQ300
		
	 	 
Model	HB554ABR0 antikoro	HB534ABR0 antikoro
Typ rúry na pečenie a druhy ohrevu	<ul style="list-style-type: none"> • rúra na pečenie so 7 druhmi ohrevu: 3D horúci vzduch plus, horný/spodný ohrev, cirkulačný infragril, veľkoplošný gril, stupeň na pizzu, spodný ohrev, horúci vzduch jemný • elektronická regulácia teploty 50 – 275 °C • vnútorný objem: 71 l 	<ul style="list-style-type: none"> • rúra na pečenie so 7 druhmi ohrevu: 3D horúci vzduch plus, horný/spodný ohrev, cirkulačný infragril, veľkoplošný gril, stupeň na pizzu, spodný ohrev, horúci vzduch jemný • elektronická regulácia teploty 50 – 275 °C • vnútorný objem: 71 l
Dizajn		
Čistenie	• ecoClean: bočné steny, zadná stena, strop	• ecoClean: zadná stena
Komfort	<ul style="list-style-type: none"> • LED displej • výklopné dvierka • elektronické hodiny • rýchloohrev • halogénové osvetlenie 	<ul style="list-style-type: none"> • LED displej • výklopné dvierka • elektronické hodiny • rýchloohrev • halogénové osvetlenie
Výsuvný systém	• závesné rošty	• závesné rošty
Bezpečnosť a energetická náročnosť	<ul style="list-style-type: none"> • teplota skla dvierok max. 40 °C²⁾ • detská poistka • energetická trieda: A¹⁾ • spotreba el. energie pri konvenčnom ohreve: 0,99 kWh • spotreba el. energie pri cirkulácii/horúcom vzduchu: 0,81 kWh 	<ul style="list-style-type: none"> • teplota skla dvierok max. 40 °C²⁾ • detská poistka • energetická trieda: A¹⁾ • spotreba el. energie pri konvenčnom ohreve: 0,99 kWh • spotreba el. energie pri cirkulácii/horúcom vzduchu: 0,81 kWh
Rozmery (V x Š x H) a technické informácie	spotrebiča: 595 x 594 x 548 mm niky: 585 – 595 x 560 – 568 x 550 mm • dĺžka sieťového kábla: 120 cm • celkový príkon elektro: 3,6 kW	spotrebiča: 595 x 594 x 548 mm niky: 585 – 595 x 560 – 568 x 550 mm • dĺžka sieťového kábla: 120 cm • celkový príkon elektro: 3,6 kW
Príslušenstvo	1x kombinovaný rošt, 1x univerzálna panvica	1x kombinovaný rošt, 1x univerzálna panvica
Zvláštne príslušenstvo	HZ317000 – forma na pizzu HZ327000 – kamenná platňa na pečenie s drevenou lopatkou HZ531000 – plech na pečenie HZ531010 – plech na pečenie s nepríľnavým keramickým povrchom HZ532000 – univerzálna panvica HZ532010 – univerzálna panvica s nepríľnavým keramickým povrchom HZ538000 – 1 varioClip rail HZ538200 – dvojnásobný teleskopický výsuv HZ538500 – trojnásobný teleskopický výsuv vr. 1 varioClip rail HZ634000 – kombinovaný rošt HZ638300 – trojnásobný plne teleskopický výsuv HZ66X600 – čierna dekoračná lišta HZ865000 – sklený pekáč HZG0AS00 – sieťový kábel, dĺžka 3 m	HZ317000 – forma na pizzu HZ327000 – kamenná platňa na pečenie s drevenou lopatkou HZ531000 – plech na pečenie HZ531010 – plech na pečenie s nepríľnavým keramickým povrchom HZ532000 – univerzálna panvica HZ532010 – univerzálna panvica s nepríľnavým keramickým povrchom HZ538000 – 1 varioClip rail HZ538200 – dvojnásobný teleskopický výsuv HZ538500 – trojnásobný teleskopický výsuv vr. 1 varioClip rail HZ634000 – kombinovaný rošt HZ638300 – trojnásobný plne teleskopický výsuv HZ66X600 – čierna dekoračná lišta HZ865000 – sklený pekáč HZG0AS00 – sieťový kábel, dĺžka 3 m
Cena	525 €*	489 €*

Zabudovateľné rúry

Rúra na pečenie

iQ500

Rúra na pečenie

iQ500











Model	HB278A5S0 antikoro	HB278A0S0 antikoro
Typ rúry na pečenie a druhy ohrevu	<ul style="list-style-type: none"> rúra na pečenie s 9 druhmi ohrevu: 3D horúci vzduch plus, horný/spodný ohrev, cirkulačný infragril, veľkoplošný gril, stupeň na pizzu, coolStart (hlbokozmrazené jedlo), spodný ohrev, pomalé varenie, horúci vzduch jemný elektronická regulácia teploty 30 – 275 °C vnútorný objem: 71 l 	<ul style="list-style-type: none"> rúra na pečenie s 9 druhmi ohrevu: 3D horúci vzduch plus, horný/spodný ohrev, cirkulačný infragril, veľkoplošný gril, stupeň na pizzu, coolStart (hlbokozmrazené jedlo), spodný ohrev, pomalé varenie, horúci vzduch jemný elektronická regulácia teploty 30 – 275 °C vnútorný objem: 71 l
Dizajn	<ul style="list-style-type: none"> zápustné otočné voliče 	<ul style="list-style-type: none"> zápustné otočné voliče
Čistenie	<ul style="list-style-type: none"> activeClean® – automatické samočistenie 	<ul style="list-style-type: none"> activeClean® – automatické samočistenie
Komfort	<ul style="list-style-type: none"> LCD displej automatický návrh teploty ukazovateľ predhrievania výklopné dvierka cookControl30 roastingSensor – teplotná sonda elektronické hodiny rýchloohrev halogénové osvetlenie 	<ul style="list-style-type: none"> LCD displej automatický návrh teploty ukazovateľ predhrievania výklopné dvierka cookControl30 elektronické hodiny rýchloohrev halogénové osvetlenie
Výsuvný systém	<ul style="list-style-type: none"> závesné rošty, varioClip rail – teleskopický výsuv 	<ul style="list-style-type: none"> závesné rošty, varioClip rail – teleskopický výsuv
Bezpečnosť a energetická náročnosť	<ul style="list-style-type: none"> teplota dverí max. 30 °C²⁾ elektronická zámka dverí detská poistka bezpečnostné vypínanie rúry ukazovateľ zvyškového tepla energetická trieda: A¹⁾ spotreba el. energie pri konvenčnom ohreve: 0,99 kWh spotreba el. energie pri cirkulácii/horúcom vzduchu: 0,81 kWh 	<ul style="list-style-type: none"> teplota dverí max. 30 °C²⁾ elektronická zámka dverí detská poistka bezpečnostné vypínanie rúry ukazovateľ zvyškového tepla energetická trieda: A¹⁾ spotreba el. energie pri konvenčnom ohreve: 0,99 kWh spotreba el. energie pri cirkulácii/horúcom vzduchu: 0,81 kWh
Rozmery (V × Š × H) a technické informácie	<ul style="list-style-type: none"> spotrebiča: 595 × 594 × 548 mm niky: 585 – 595 × 560 – 568 × 550 mm dĺžka sieťového kábla: 120 cm celkový príkon elektro: 3,6 kW 	<ul style="list-style-type: none"> spotrebiča: 595 × 594 × 548 mm niky: 585 – 595 × 560 – 568 × 550 mm dĺžka sieťového kábla: 120 cm celkový príkon elektro: 3,6 kW
Príslušenstvo	1x kombinovaný rošt, 1x univerzálna panvica	1x kombinovaný rošt, 1x univerzálna panvica
Zvláštne príslušenstvo	<ul style="list-style-type: none"> HZ317000 – forma na pizzu HZ327000 – kamenná platňa na pečenie s drevenou lopatkou HZ531000 – plech na pečenie HZ531010 – plech na pečenie s nepriľnavým keramickým povrchom HZ532000 – univerzálna panvica HZ532010 – univerzálna panvica s nepriľnavým keramickým povrchom HZ538000 – 1 varioClip rail HZ538200 – dvojnásobný teleskopický výsuv HZ538500 – trojnásobný teleskopický výsuv vr. 1 varioClip rail HZ634000 – kombinovaný rošt HZ638300 – trojnásobný plne teleskopický výsuv HZ66X600 – čierna dekoračná lišta HZ865000 – sklený pekáč 	<ul style="list-style-type: none"> HZ317000 – forma na pizzu HZ327000 – kamenná platňa na pečenie s drevenou lopatkou HZ531000 – plech na pečenie HZ531010 – plech na pečenie s nepriľnavým keramickým povrchom HZ532000 – univerzálna panvica HZ532010 – univerzálna panvica s nepriľnavým keramickým povrchom HZ538000 – 1 varioClip rail HZ538200 – dvojnásobný teleskopický výsuv HZ538500 – trojnásobný teleskopický výsuv vr. 1 varioClip rail HZ634000 – kombinovaný rošt HZ638300 – trojnásobný plne teleskopický výsuv HZ66X600 – čierna dekoračná lišta HZ865000 – sklený pekáč
Cena	869 €*	789 €*

¹⁾ Na stupnici triedy energetickej účinnosti od A+++ do D.

²⁾ Merané uprostred skla pri nastavení rúry na horný/spodný ohrev, 180 °C po 1 hodine prevádzky.

*Odporúčaná maloobchodná cena výrobcu. Táto cena je len orientačná, konečnú cenu produktu určia jednotliví predajcovia.

Zabudovateľné rúry

	Rúra na pečenie iQ500	Rúra na pečenie iQ300
		
	  	  
Model	HB257ABS0 antikoro	HB234A0R0 antikoro
Typ rúry na pečenie a druhy ohrevu	<ul style="list-style-type: none"> • rúra na pečenie so 7 druhmi ohrevu: 3D horúci vzduch plus, horný/spodný ohrev, cirkulačný infragril, veľkoplošný gril, stupeň na pizzu, spodný ohrev, horúci vzduch jemný • elektronická regulácia teploty 50 – 275 °C • vnútorný objem: 71 l 	<ul style="list-style-type: none"> • rúra na pečenie so 7 druhmi ohrevu: 3D horúci vzduch plus, horný/spodný ohrev, cirkulačný infragril, veľkoplošný gril, stupeň na pizzu, spodný ohrev, horúci vzduch jemný • elektronická regulácia teploty 50 – 275 °C • vnútorný objem: 71 l
Dizajn	<ul style="list-style-type: none"> • zápusťné otočné vlniče 	
Čistenie	<ul style="list-style-type: none"> • ecoClean: bočné steny, strop, zadná stena 	<ul style="list-style-type: none"> • ecoClean: zadná stena
Komfort	<ul style="list-style-type: none"> • LCD displej • ukazovateľ predhrievania • výklopné dvierka • cookControl10 • elektronické hodiny • rýchloohrev • halogénové osvetlenie 	<ul style="list-style-type: none"> • LED displej • výklopné dvierka • elektronické hodiny • rýchloohrev • halogénové osvetlenie
Výsuvný systém	<ul style="list-style-type: none"> • závesné rošty 	<ul style="list-style-type: none"> • závesné rošty, varioClip rail – teleskopický výsuv
Bezpečnosť a energetická náročnosť	<ul style="list-style-type: none"> • teplota skla dvierok max. 40 °C²⁾ • detská poistka • energetická trieda: A¹⁾ • spotreba el. energie pri konvenčnom ohreve: 0,97 kWh • spotreba el. energie pri cirkulácii/horúcom vzduchu: 0,81 kWh 	<ul style="list-style-type: none"> • teplota skla dvierok max. 40 °C²⁾ • detská poistka • energetická trieda: A¹⁾ • spotreba el. energie pri konvenčnom ohreve: 0,97 kWh • spotreba el. energie pri cirkulácii/horúcom vzduchu: 0,81 kWh
Rozmery (V x Š x H) a technické informácie	<ul style="list-style-type: none"> • spotrebiča: 595 x 594 x 548 mm • niky: 585 – 595 x 560 – 568 x 550 mm • dĺžka sieťového kábla: 120 cm • celkový príkon elektro: 3,6 kW 	<ul style="list-style-type: none"> • spotrebiča: 595 x 594 x 548 mm • niky: 585 – 595 x 560 – 568 x 550 mm • dĺžka sieťového kábla: 120 cm • celkový príkon elektro: 3,6 kW
Príslušenstvo	1x kombinovaný rošt, 1x univerzálna panvica	1x kombinovaný rošt, 1x univerzálna panvica
Zvláštne príslušenstvo	HZ317000 – forma na pizzu HZ327000 – kamenná platňa na pečenie s drevenou lopatkou HZ531000 – plech na pečenie HZ531010 – plech na pečenie s nepriľnavým keramickým povrchom HZ532000 – univerzálna panvica HZ532010 – univerzálna panvica s nepriľnavým keramickým povrchom HZ538000 – 1 varioClip rail HZ538200 – dvojnásobný teleskopický výsuv HZ538S00 – trojnásobný teleskopický výsuv vr. 1 varioClip rail HZ634000 – kombinovaný rošt HZ638300 – trojnásobný plne teleskopický výsuv HZ66X600 – čierna dekoračná lišta HZ86S000 – sklený pekáč	HZ317000 – forma na pizzu HZ327000 – kamenná platňa na pečenie s drevenou lopatkou HZ531000 – plech na pečenie HZ531010 – plech na pečenie s nepriľnavým keramickým povrchom HZ532000 – univerzálna panvica HZ532010 – univerzálna panvica s nepriľnavým keramickým povrchom HZ538000 – 1 varioClip rail HZ538200 – dvojnásobný teleskopický výsuv HZ538S00 – trojnásobný teleskopický výsuv vr. 1 varioClip rail HZ634000 – kombinovaný rošt HZ638300 – trojnásobný plne teleskopický výsuv HZ66X600 – čierna dekoračná lišta HZ86S000 – sklený pekáč
Cena	565 €*	469 €*

Zabudovateľné rúry

Rúra na pečenie

iQ300



Model	HB214ABR0 antikoro
Typ rúry na pečenie a druhy ohrevu	<ul style="list-style-type: none"> • rúra na pečenie so 7 druhmi ohrevu: 3D horúci vzduch plus, horný/spodný ohrev, cirkulačný infragril, veľkoplošný gril, stupeň na pizzu, spodný ohrev, horúci vzduch jemný • elektronická regulácia teploty 50 – 275 °C • vnútorný objem: 71 l
Komfort	<ul style="list-style-type: none"> • LED displej • výklopné dverka • elektronické hodiny • rýchloohrev • halogénové osvetlenie
Výsuvný systém	• závesné rošty
Bezpečnosť a energetická náročnosť	<ul style="list-style-type: none"> • teplota skla dverok max. 40 °C²⁾ • detská poistka • energetická trieda: A¹⁾ • spotreba el. energie pri konvenčnom ohreve: 0,97 kWh • spotreba el. energie pri cirkulácii/horúcom vzduchu: 0,81 kWh
Rozmery (V × Š × H) a technické informácie	<p>spotrebiča: 595 × 594 × 548 mm niky: 585 – 595 × 560 – 568 × 550 mm</p> <ul style="list-style-type: none"> • dĺžka sieťového kábla: 120 cm • celkový príkon elektro: 3,6 kW
Príslušenstvo	1x kombinovaný rošt, 1x univerzálna panvica
Zvláštne príslušenstvo	HZ317000 – forma na pizzu HZ327000 – kamenná platňa na pečenie s drevenou lopatkou HZ531000 – plech na pečenie HZ531010 – plech na pečenie s nepriľnavým keramickým povrchom HZ532000 – univerzálna panvica HZ532010 – univerzálna panvica s nepriľnavým keramickým povrchom HZ538000 – 1 varioClip rail HZ538200 – dvojnásobný teleskopický výsuv HZ538500 – trojnásobný teleskopický výsuv vr. 1 varioClip rail HZ634000 – kombinovaný rošt HZ638300 – trojnásobný plne teleskopický výsuv HZ66X600 – čierna dekoračná lišta HZ865000 – sklený pekáč HZG0AS00 – sieťový kábel, dĺžka 3 m
Cena	379 €*

¹⁾ Na stupnici triedy energetickej účinnosti od A+++ do D.

²⁾ Merané uprostred skla pri nastavení rúry na horný/spodný ohrev, 180 °C po 1 hodine prevádzky.

*Odporúčaná maloobchodná cena výrobcu. Táto cena je len orientačná, konečnú cenu produktu určia jednotliví predajcovia.



Model	CM678G4S1 antikoro	CM656GBS1 antikoro
Druhy ohrevu	<ul style="list-style-type: none"> • kompaktná kombinovaná rúra s mikrovlnami s 15 druhmi ohrevu: 4D horúci vzduch, horúci vzduch eco, horný/spodný ohrev, horný/spodný ohrev eco, cirkulačný infragrill, veľkoplošný gril, maloplošný gril, stupeň na pizzu, coolStart (hlbokozmrazené jedlo), spodný ohrev, intenzívny ohrev, pomalé varenie, predhrievanie, sušenie, udržiavanie tepla • ďalšie možnosti ohrevu s mikrovlnami: mikrovlnný ohrev, kombinovaný mikrovlnný ohrev (varioSpeed) • max. výkon: 900 W; 5 možností nastavenia mikrovlnného výkonu (90 W, 180 W, 360 W, 600 W, 900 W) s invertorom • elektronická regulácia teploty 30 – 300 °C • vnútorný objem: 45 l 	<ul style="list-style-type: none"> • kompaktná kombinovaná rúra s mikrovlnami s 13 druhmi ohrevu: 4D horúci vzduch, horúci vzduch eco, horný/spodný ohrev, horný/spodný ohrev eco, cirkulačný infragrill, veľkoplošný gril, maloplošný gril, stupeň na pizzu, coolStart (hlbokozmrazené jedlo), spodný ohrev, pomalé varenie, predhrievanie, udržiavanie tepla • ďalšie možnosti ohrevu s mikrovlnami: mikrovlnný ohrev, kombinovaný mikrovlnný ohrev (varioSpeed) • max. výkon: 900 W; 5 možností nastavenia mikrovlnného výkonu (90 W, 180 W, 360 W, 600 W, 900 W) s invertorom • elektronická regulácia teploty 30 – 300 °C • vnútorný objem: 45 l
Čistenie	<ul style="list-style-type: none"> • activeClean® – automatické samočistenie 	<ul style="list-style-type: none"> • ecoClean: zadná stena, strop, bočné steny
Komfort	<ul style="list-style-type: none"> • 5,7" TFT dotykový displej Plus (vr. slovenčiny) • automatický návrh teploty • ukazovateľ aktuálnej teploty • ukazovateľ predhrievania • cookControl Plus • softMove – tlmené otváranie a zatváranie dveriek • roastingSensor Plus – teplotná sonda • bakingSensor • elektronické hodiny • rýchloohrev • LED osvetlenie 	<ul style="list-style-type: none"> • 3,7" TFT dotykový displej (vr. slovenčiny) • automatický návrh teploty • ukazovateľ aktuálnej teploty • ukazovateľ predhrievania • cookControl Plus • softMove – tlmené otváranie a zatváranie dveriek • elektronické hodiny • rýchloohrev • LED osvetlenie
Výsuvný systém	<ul style="list-style-type: none"> • závesné rošty, jednonásobný teleskopický výsuv, odolný pri pyrolýze 	<ul style="list-style-type: none"> • závesné rošty, teleskopické výsuvy nemožno dokúpiť
Bezpečnosť a energetická náročnosť	<ul style="list-style-type: none"> • teplota skla dveriek max. 30 °C²⁾ • elektronická zámka dverí • detská poistka • bezpečnostné vypínanie rúry • ukazovateľ zvyškového tepla • tlačidlo štart • spínač kontaktu dverí 	<ul style="list-style-type: none"> • teplota skla dveriek max. 40 °C²⁾ • detská poistka • bezpečnostné vypínanie rúry • ukazovateľ zvyškového tepla • tlačidlo štart • spínač kontaktu dverí
Rozmery (V x Š x H) a technické informácie	spotrebiča: 455 x 594 x 548 mm niky: 450 – 455 x 560 – 568 x 550 mm • dĺžka sieťového kábla: 120 cm • celkový príkon elektro: 3,6 kW	spotrebiča: 455 x 594 x 548 mm niky: 450 – 455 x 560 – 568 x 550 mm • dĺžka sieťového kábla: 120 cm • celkový príkon elektro: 3,6 kW
Príslušenstvo	1x smaltovaný plech, 1x kombinovaný rošt, 1x univerzálna panvica	1x kombinovaný rošt, 1x univerzálna panvica
Zvláštne príslušenstvo	HZ324000 – vkladací rošt do univerzálnej panvice HZ327000 – kamenná platňa na pečenie s drevenou lopatkou HZ625071 – smaltovaný grilovací plech HZ631070 – smaltovaný plech na pečenie HZ632070 – univerzálna panvica HZ633070 – smaltovaná profi panvica HZ634080 – kombinovaný rošt HZ636000 – sklená panvica HZ915003 – sklený pekáč s pokrievkou HZG0AS00 – sieťový kábel, dĺžka 3 m	HZ324000 – vkladací rošt do univerzálnej panvice HZ327000 – kamenná platňa na pečenie s drevenou lopatkou HZ625071 – smaltovaný grilovací plech HZ631070 – smaltovaný plech na pečenie HZ632070 – univerzálna panvica HZ633070 – smaltovaná profi panvica HZ634080 – kombinovaný rošt HZ636000 – sklená panvica HZ66X600 – čierna dekoratívna lišta HZ915003 – sklený pekáč s pokrievkou HZG0AS00 – sieťový kábel, dĺžka 3 m
Cena	1 849 €*	1 359 €*

Kompaktné rúry

Kompaktná kombinovaná rúra s mikrovlnami iQ700

Kompaktná kombinovaná rúra s mikrovlnami iQ700



Novinka



Model	CM636GNS1 antikoro	CM633GBS1 antikoro
Druhy ohrevu	<ul style="list-style-type: none"> • kompaktná rúra s mikrovlnami s 13 druhmi ohrevu: 4D horúci vzduch, horúci vzduch eco, horný/spodný ohrev, horný/spodný ohrev eco, cirkulačný infragril, veľkoplošný gril, maloplošný gril, stupeň na pizzu, hlbokozmrazené jedlo, spodný ohrev, pomalé varenie, predhrievanie, udržiavanie tepla • ďalšie možnosti ohrevu s mikrovlnami: mikrovlnný ohrev, kombinovaný mikrovlnný ohrev • max. výkon: 900 W; 5 možností nastavenia mikrovlnného výkonu (90 W, 180 W, 360 W, 600 W, 900 W) s invertorom • elektronická regulácia teploty 30 – 275 °C • vnútorný objem: 45 l 	<ul style="list-style-type: none"> • kompaktná kombinovaná rúra s mikrovlnami so 6 druhmi ohrevu: 4D horúci vzduch, horúci vzduch eco, cirkulačný infragril, veľkoplošný gril, maloplošný gril, predhrievanie • ďalšie možnosti ohrevu s mikrovlnami: mikrovlnný ohrev, kombinovaný mikrovlnný ohrev (varioSpeed) • max. výkon: 900 W; 5 možností nastavenia mikrovlnného výkonu (90 W, 180 W, 360 W, 600 W, 900 W) s invertorom • elektronická regulácia teploty 30 – 275 °C • vnútorný objem: 45 l
Čistenie	<ul style="list-style-type: none"> • ecoClean Plus: zadná stena 	
Komfort	<ul style="list-style-type: none"> • 3,7" TFT dotykový displej (vr. slovenčiny) • automatický návrh teploty • ukazovateľ aktuálnej teploty • ukazovateľ predhrievania • softMove – tlmené otváranie a zatváranie dveriek • cookControl Plus • elektronické hodiny • rýchloohrev • LED osvetlenie 	<ul style="list-style-type: none"> • 2,8" TFT displej (vr. slovenčiny), dotykové tlačidlá • automatický návrh teploty • ukazovateľ aktuálnej teploty • ukazovateľ predhrievania • cookControl14 • softMove – tlmené otváranie a zatváranie dveriek • elektronické hodiny • rýchloohrev • LED osvetlenie
Výsuvný systém	<ul style="list-style-type: none"> • závesné rošty, jednonásobný teleskopický výsuv 	<ul style="list-style-type: none"> • závesné rošty, teleskopické výsuvy nemožno dokúpiť
Bezpečnosť a energetická náročnosť	<ul style="list-style-type: none"> • teplota skla dveriek max. 40 °C²⁾ • detská poistka • bezpečnostné vypínanie rúry • ukazovateľ zvyškového tepla • tlačidlo štart • spínač kontaktu dverí 	<ul style="list-style-type: none"> • teplota skla dveriek max. 40 °C²⁾ • detská poistka • bezpečnostné vypínanie rúry • ukazovateľ zvyškového tepla • tlačidlo štart, spínač kontaktu dverí
Rozmery (V x Š x H) a technické informácie	<ul style="list-style-type: none"> • spotrebiča: 455 x 594 x 548 mm • niky: 450–455 x 560–568 x 550 mm • dĺžka sieťového kábla: 150 cm • celkový príkon elektro: 3,6 kW 	<ul style="list-style-type: none"> • spotrebiča: 455 x 594 x 548 mm • niky: 450 – 455 x 560 – 568 x 550 mm • dĺžka sieťového kábla: 120 cm • celkový príkon elektro: 3,6 kW
Príslušenstvo	1x kombinovaný rošt, 1x univerzálna panvica	1x kombinovaný rošt, 1x univerzálna panvica
Zvláštne príslušenstvo	HZ324000 vkladací rošt do univerzálnej panvice • HZ327000 kamenná platňa na pečenie s drevenou lopatkou • HZ625071 smaltovaný grilovací plech • HZ631070 smaltovaný plech na pečenie • HZ632070 univerzálna panvica • HZ633070 smaltovaná profesionálna panvica • HZ634080 kombinovaný rošt • HZ636000 sklená panvica • HZ66X600 čierna dekoračná lišta • HZ915003 sklený pekáč s pokrievkou	HZ324000 vkladací rošt do univerzálnej panvice • HZ327000 kamenná platňa na pečenie s drevenou lopatkou • HZ625071 smaltovaný grilovací plech • HZ631070 smaltovaný plech na pečenie • HZ632070 univerzálna panvica • HZ633070 smaltovaná profesionálna panvica • HZ634080 kombinovaný rošt • HZ636000 sklená panvica • HZ66X600 čierna dekoračná lišta • HZ915003 sklený pekáč s pokrievkou • HZG0AS00 – sieťový kábel, dĺžka 3 m
Cena	1 319 €*	1 249 €*

¹⁾ Na stupnici triedy energetickej účinnosti od A+++ do D.

²⁾ Merané uprostred skla pri nastavení rúry na horný/spodný ohrev, 180 °C po 1 hodine prevádzky.

*Odporúčaná maloobchodná cena výrobcu. Táto cena je len orientačná, konečnú cenu produktu určia jednotliví predajcovia.



Novinka



Novinka



Model	CS658GRS2 antikoro	CS636GBS2 antikoro
Druhy ohrevu	<ul style="list-style-type: none"> • kompaktná kombinovaná parná rúra s 15 druhmi ohrevu: 4D horúci vzduch, horúci vzduch eco, horný/spodný ohrev, horný/spodný ohrev eco, cirkulačný infragril, veľkoplošný gril, maloplošný gril, stupeň na pizzu, coolStart (hlbokozmrazené jedlo), spodný ohrev, intenzívny ohrev, pomalé varenie, predhrievanie, sušenie, udržiavanie tepla • ďalšie spôsoby varenia s parou: para 100 %, regenerácia (ohrievanie), kysnutie, rozmrazovanie • ďalšie funkcie: program na odvápnenie, automatické vyrovnanie bodu varu podľa nadm. výšky, sušenie • elektronická regulácia teploty 30 – 250 °C • vnútorný objem: 47 l 	<ul style="list-style-type: none"> • kompaktná kombinovaná parná rúra s 15 druhmi ohrevu: 4D horúci vzduch, horúci vzduch eco, horný/spodný ohrev, horný/spodný ohrev eco, cirkulačný infragril, veľkoplošný gril, maloplošný gril, stupeň na pizzu, hlbokozmrazené jedlo, spodný ohrev, intenzívny ohrev, pomalé varenie, predhrievanie, sušenie, udržiavanie tepla • ďalšie spôsoby varenia s parou: para 100 %, regenerácia (ohrievanie), kysnutie, rozmrazovanie • ďalšie funkcie: program na odvápnenie, automatické vyrovnanie bodu varu podľa nadm. výšky, sušenie • elektronická regulácia teploty 30 – 250 °C • vnútorný objem: 47 l
Čistenie	<ul style="list-style-type: none"> • ecoClean Plus: zadná stena, bočné steny, strop 	<ul style="list-style-type: none"> • ecoClean Plus: zadná stena
Komfort	<ul style="list-style-type: none"> • 5,7" TFT dotykový displej Plus (vr. slovenčiny) • automatický návrh teploty • ukazovateľ aktuálnej teploty, ukazovateľ predhrievania • cookControl Plus • softMove – tlmené otváranie a zatváranie dvierok • roastingSensor Plus – teplotná sonda, bakingSensor • zásobník na vodu s objemom 1 l • ukazovateľ vyprázdnenia zásobníka na vodu • umiestnenie parného generátora mimo varný priestor • elektronické hodiny • rýchloohrev, LED osvetlenie 	<ul style="list-style-type: none"> • 3,7" TFT dotykový displej (vr. slovenčiny) • automatický návrh teploty • ukazovateľ aktuálnej teploty • ukazovateľ predhrievania • softMove – tlmené otváranie a zatváranie dvierok • cookControl Plus • zásobník na vodu s objemom 1 l • ukazovateľ vyprázdnenia zásobníka na vodu • umiestnenie parného generátora mimo varný priestor • elektronické hodiny • rýchloohrev, LED osvetlenie
Výsuvný systém	• jednonásobný teleskop. výsuv, plne výsuvný s funkciou STOP	• závesné rošty
Bezpečnosť a energetická náročnosť	<ul style="list-style-type: none"> • teplota skla dvierok max. 40 °C²⁾ • detská poistka • bezpečnostné vypínanie rúry • ukazovateľ zvyškového tepla • tlačidlo štart • spínač kontaktu dverí • energetická trieda: A+¹⁾ • spotreba el. energie pri konvenčnom ohreve: 0,73 kWh • spotreba el. energie pri cirkulácii/horúcom vzduchu: 0,61 kWh 	<ul style="list-style-type: none"> • teplota skla dvierok max. 40 °C²⁾ • detská poistka • bezpečnostné vypínanie rúry • ukazovateľ zvyškového tepla • tlačidlo štart • spínač kontaktu dverí • energetická trieda: A+¹⁾ • spotreba el. energie pri konvenčnom ohreve: 0,73 kWh • spotreba el. energie pri cirkulácii/horúcom vzduchu: 0,61 kWh
Rozmery (V x Š x H) a technické informácie	spotrebiča: 455 x 594 x 548 mm niky: 450–455 x 560–568 x 550 mm • dĺžka sieťového kábla: 150 cm • celkový príkon elektro: 3,3 kW	spotrebiča: 455 x 594 x 548 mm niky: 450–455 x 560–568 x 550 mm • dĺžka sieťového kábla: 150 cm • celkový príkon elektro: 3,3 kW
Príslušenstvo	1x dierovaná parná nádoba (veľkosť S), 1x dierovaná parná nádoba (veľkosť XL), 1x nedierovaná parná nádoba (veľkosť S), 1x rošt, 1x univerzálna panvica	1x dierovaná parná nádoba (veľkosť S), 1x dierovaná parná nádoba (veľkosť XL), 1x nedierovaná parná nádoba (veľkosť S), 1x rošt, 1x univerzálna panvica
Zvláštne príslušenstvo	HZ324000 vkladací rošt do univerzálnej panvice • HZ327000 kamenná platňa na pečenie s drevenou lopatkou • HZ36D513P nádoba nedierovaná (1/3), biela • HZ36D533P nádoba nedierovaná (2/3), biela • HZ36D613 nedierovaná parná nádoba veľkosti S • HZ36D613G dierovaná parná nádoba veľkosti S • HZ36D643 nedierovaná parná nádoba veľkosti L • HZ36D643G dierovaná parná nádoba veľkosti L • HZ36D663G dierovaná parná nádoba veľkosti XL • HZ617000 forma na pizzu • HZ625071 smaltovaný grilovací plech • HZ631010 plech na pečenie s nepriľnavým povrchom • HZ631070 smaltovaný plech na pečenie • HZ632010 univerzálna panvica s nepriľnavým povrchom • HZ632070 univerzálna panvica • HZ633001 pokrievka na profi panvicu • HZ633070 smaltovaná profesionálna panvica • HZ636000 sklenená panvica • HZ664000 kombinovaný rošt • HZ915003 sklenený pekáč s pokrievkou	HZ324000 vkladací rošt do univerzálnej panvice • HZ327000 kamenná platňa na pečenie s drevenou lopatkou • HZ36D513P nádoba nedierovaná (1/3), biela • HZ36D533P nádoba nedierovaná (2/3), biela • HZ36D613 nedierovaná parná nádoba veľkosti S • HZ36D613G dierovaná parná nádoba veľkosti S • HZ36D643 nedierovaná parná nádoba veľkosti L • HZ36D643G dierovaná parná nádoba veľkosti L • HZ36D663G dierovaná parná nádoba veľkosti XL • HZ617000 forma na pizzu • HZ625071 smaltovaný grilovací plech • HZ631010 plech na pečenie s nepriľnavým povrchom • HZ631070 smaltovaný plech na pečenie • HZ632010 univerzálna panvica s nepriľnavým povrchom • HZ632070 univerzálna panvica • HZ633001 pokrievka na profi panvicu • HZ633070 smaltovaná profesionálna panvica • HZ636000 sklenená panvica • HZ664000 kombinovaný rošt • HZ915003 sklenený pekáč s pokrievkou
Cena	1 589 €*	1 359 €*

Kompaktné rúry

Kompaktná parná rúra

iQ700

Kompaktná parná rúra

iQ700



Novinka



dostupné do 08/2018



dostupné od 09/2019

Model	CD634GBS1 antikoro	CD634GAS0 antikoro
Druhy ohrevu	<ul style="list-style-type: none"> • kompaktná parná rúra so 4 druhmi ohrevu: para 100 %, regenerácia (ohrievanie), kysnutie, rozmrazovanie • ďalšie funkcie: program na odvápnenie, automatické vyrovnanie bodu varu podľa nadm. výšky • elektronická regulácia teploty 30 – 100 °C • vnútorný objem: 38 l 	<ul style="list-style-type: none"> • kompaktná parná rúra so 4 druhmi ohrevu: para 100 %, regenerácia (ohrievanie), kysnutie, rozmrazovanie • ďalšie funkcie: program na odvápnenie, automatické vyrovnanie bodu varu podľa nadm. výšky • elektronická regulácia teploty 30 – 100 °C • vnútorný objem: 38 l
Komfort	<ul style="list-style-type: none"> • 2,8" TFT displej (vr. slovenčiny), dotykové tlačidlá • automatický návrh teploty • ukazovateľ aktuálnej teploty • ukazovateľ predhrievania • cookControl20 • softMove – tlmené otváranie a zatváranie dvierok • zásobník na vodu s objemom 1,3 l • ukazovateľ vyprázdnenia zásobníka na vodu • umiestnenie parného generátora vnútri varného priestoru • elektronické hodiny • osvetlenie vnútorného priestoru 	<ul style="list-style-type: none"> • 2,8" TFT displej (vr. slovenčiny), dotykové tlačidlá • automatický návrh teploty • ukazovateľ aktuálnej teploty • ukazovateľ predhrievania • cookControl20 • softMove – tlmené otváranie a zatváranie dvierok • zásobník na vodu s objemom 1,3 l • ukazovateľ vyprázdnenia zásobníka na vodu • umiestnenie parného generátora vnútri varného priestoru • elektronické hodiny • osvetlenie vnútorného priestoru
Výsuvný systém	<ul style="list-style-type: none"> • závesné rošty 	<ul style="list-style-type: none"> • rebrové prelisy
Bezpečnosť a energetická náročnosť	<ul style="list-style-type: none"> • teplota skla dvierok max. 40 °C²⁾ • detská poistka • bezpečnostné vypínanie rúry • tlačidlo štart • spínač kontaktu dverí 	<ul style="list-style-type: none"> • teplota skla dvierok max. 40 °C²⁾ • detská poistka • bezpečnostné vypínanie rúry • tlačidlo štart • spínač kontaktu dverí
Rozmery (V × Š × H) a technické informácie	<p>spotrebiča: 455 × 594 × 548 mm niky: 450 – 455 × 560 – 568 × 550 mm</p> <ul style="list-style-type: none"> • dĺžka sieťového kábla: 120 cm • celkový príkon elektro: 1,75 kW 	<p>spotrebiča: 455 × 594 × 548 mm niky: 450–455 × 560–568 × 550 mm</p> <ul style="list-style-type: none"> • dĺžka sieťového kábla: 150 cm • celkový príkon elektro: 1,75 kW
Príslušenstvo	1x dierovaná parná nádoba (veľkosť L), 1x nedierovaná parná nádoba (veľkosť L), 1x špongia na umývanie	1x dierovaná parná nádoba (veľkosť L), 1x nedierovaná parná nádoba (veľkosť L), 1x špongia na umývanie
Zvláštne príslušenstvo	HZ36D513P – nádoba nedierovaná (1/3) HZ36D533P – nádoba nedierovaná (2/3) HZ36D613 – nedierovaná parná nádoba veľkosti S HZ36D613G – dierovaná parná nádoba veľkosti S HZ36D643 – nedierovaná parná nádoba veľkosti L HZ36D643G – dierovaná parná nádoba veľkosti L HZ66X600 – čierna dekoračná lišta HZ915003 – sklenený pekáč s pokrievkou HZG0AS00 – sieťový kábel, dĺžka 3 m	HZ36D513P – nádoba nedierovaná (1/3) HZ36D533P – nádoba nedierovaná (2/3) HZ36D613 – nedierovaná parná nádoba veľkosti S HZ36D613G – dierovaná parná nádoba veľkosti S HZ36D643 – nedierovaná parná nádoba veľkosti L HZ36D643G – dierovaná parná nádoba veľkosti L HZ66X600 – čierna dekoračná lišta HZ86S000 – sklenený pekáč HZG0AS00 – sieťový kábel, dĺžka 3 m
Cena	1 129 €*	1 129 €*

¹⁾ Na stupnici triedy energetickej účinnosti od A+++ do D.

²⁾ Merané uprostred skla pri nastavení rúry na horný/spodný ohrev, 180 °C po 1 hodine prevádzky.

*Odporúčaná maloobchodná cena výrobcu. Táto cena je len orientačná, konečnú cenu produktu určia jednotliví predajcovia.



Novinka



Model	CF634AGS1 antikoro	CB635GBS3 antikoro
Druhy ohrevu	<ul style="list-style-type: none"> • kompaktná mikrovlnná rúra • 4 rozmrazovacie programy a 3 varné programy • max. výkon: 900 W; 5 možností nastavenia mikrovlnného výkonu (90 W, 180 W, 360 W, 600 W, 900 W) s invertorom • vnútorný objem: 36 l 	<ul style="list-style-type: none"> • kompaktná rúra na pečenie s 13 druhmi ohrevu: 4D horúci vzduch, horúci vzduch eco, horný/spodný ohrev, horný/spodný ohrev eco, cirkulačný infragril, veľkoplošný gril, maloplošný gril, stupeň na pizzu, hlbokozmrazené jedlo, spodný ohrev, pomalé varenie, predhrievanie, udržiavanie tepla • elektronická regulácia teploty 30 – 300 °C • vnútorný objem: 47 l
Čistenie		<ul style="list-style-type: none"> • ecoClean Plus: zadná stena
Komfort	<ul style="list-style-type: none"> • 2,8" TFT displej (vr. slovenčiny), dotykové tlačidlá • výklopné dvierka • LED osvetlenie • cookControl7 • 3 programy na rozmrazovanie a 4 programy na varenie 	<ul style="list-style-type: none"> • 2,8" TFT displej (vr. slovenčiny), dotykové tlačidlá • automatický návrh teploty • ukazovateľ aktuálnej teploty • ukazovateľ predhrievania • cookControl10 • softMove – tlmené otváranie a zatváranie dvierok • elektronické hodiny • rýchloohrev • halogénové vnútorné osvetlenie
Výsuvný systém	<ul style="list-style-type: none"> • závesné rošty, teleskopické výsuvy nemožno dokúpiť 	<ul style="list-style-type: none"> • závesné rošty
Bezpečnosť a energetická náročnosť	<ul style="list-style-type: none"> • bezpečnostné vypínanie rúry • tlačidlo štart • spínač kontaktu dverí 	<ul style="list-style-type: none"> • teplota skla dvierok max. 40 °C²⁾ • detská poistka • bezpečnostné vypínanie rúry • ukazovateľ zvyškového tepla • tlačidlo štart • energetická trieda: A+¹⁾ • spotreba el. energie pri konvenčnom ohreve: 0,73 kWh • spotreba el. energie pri cirkulácii/horúcom vzduchu: 0,61 kWh
Rozmery (V x Š x H) a technické informácie	spotrebiča: 455 x 595 x 545 mm niky: 450 – 450 x 560 – 560 x 550 mm • dĺžka sieťového kábla: 120 cm • celkový príkon elektro: 1,22 kW	spotrebiča: 455 x 594 x 548 mm niky: 450 – 455 x 560 – 568 x 550 mm • dĺžka sieťového kábla: 150 cm • celkový príkon elektro: 2,99 kW
Príslušenstvo	1x sklená miska	1x kombinovaný rošt, 1x univerzálna panvica
Zvláštne príslušenstvo	HZ66X600 – čierna dekoračná lišta HZG0AS00 – sieťový kábel, dĺžka 3 m	HZ327000 – kamenná platňa na pečenie s drevenou lopatkou HZ617000 – forma na pizzu HZ625071 – smaltovaný grilovací plech HZ631010 – plech na pečenie s nepríľnavým povrchom HZ631070 – smaltovaný plech na pečenie HZ632010 – univerzálna panvica s nepríľnavým povrchom HZ632070 – univerzálna panvica HZ633070 – smaltovaná profesionálna panvica HZ634000 – kombinovaný rošt HZ636000 – sklená panvica HZ638108 – jednonásobný plne teleskopický výsuv HZ66X600 – čierna dekoračná lišta HZ915003 – sklený pekáč s pokrievkou HZG0AS00 – sieťový kábel, dĺžka 3 m
Cena	979 €*	799 €*

Mikrovlnné rúry

Mikrovlnná rúra s parou a funkciou pečenia iQ500

Mikrovlnná rúra s parou









iQ500









Model	CP565AGS0 antikoro (výklopné dverka)	CO565AGS0 antikoro (výklopné dverka)
Druhy ohrevu	<ul style="list-style-type: none"> • mikrovlnná rúra s parou a funkciou pečenia: mikrovlnný ohrev, prídavná para, horúci vzduch, horúci vzduch/gril, veľkoplášny gril • max. výkon: 1 000 W; 5 možností nastavenia mikrovlnného výkonu (90 W, 180 W, 360 W, 600 W, 1 000 W) • elektronická regulácia teploty od 40–230 °C • všetky druhy ohrevu sa môžu použiť separátne alebo v kombinácii s iným druhom ohrevu • ďalšie možnosti varenia s parou: 3 stupne varenia s parou • ďalšie funkcie: program na odvápnenie • vnútorný objem: 36 l 	<ul style="list-style-type: none"> • mikrovlnná rúra s parou: mikrovlnný ohrev, para 100 %, veľkoplášny gril, maloplášny gril • max. výkon: 1 000 W; 5 možností nastavenia mikrovlnného výkonu (90 W, 180 W, 360 W, 600 W, 1 000 W) s invertorom • všetky druhy ohrevu sa môžu použiť separátne alebo v kombinácii s iným druhom ohrevu • ďalšie možnosti varenia s parou: 3 stupne varenia s parou • ďalšie funkcie: program na odvápnenie • vnútorný objem: 36 l
Dizajn	<ul style="list-style-type: none"> • podsvietený otočný volič lightControl 	<ul style="list-style-type: none"> • podsvietený otočný volič lightControl
Komfort	<ul style="list-style-type: none"> • LCD displej • cookControl30 • 4 rozmrazovacie programy a 26 varných programov • výklopné dverka • zásobník na vodu s objemom 0,8 l • ukazovateľ vyprázdnenia zásobníka na vodu • umiestnenie parného generátora mimo varný priestor • elektronické hodiny • rýchloohrev • LED osvetlenie 	<ul style="list-style-type: none"> • LCD displej • cookControl15 • 4 rozmrazovacie programy a 11 varných programov • výklopné dverka • zásobník na vodu s objemom 0,8 l • ukazovateľ vyprázdnenia zásobníka na vodu • umiestnenie parného generátora mimo varný priestor • elektronické hodiny • rýchloohrev • LED osvetlenie
Výsuvný systém	<ul style="list-style-type: none"> • závesné rošty 	<ul style="list-style-type: none"> • závesné rošty
Bezpečnosť a energetická náročnosť	<ul style="list-style-type: none"> • detská poistka • bezpečnostné vypínanie rúry • tlačidlo štart • spínač kontaktu dverí 	<ul style="list-style-type: none"> • detská poistka • bezpečnostné vypínanie rúry • tlačidlo štart • spínač kontaktu dverí
Rozmery (V × Š × H) a technické informácie	<p>spotrebiča: 455 × 594 × 545 mm niky: 450 – 452 × 560 – 568 × 550 mm • dĺžka sieťového kábla: 120 cm • celkový príkon elektro: 3,1 kW</p>	<p>spotrebiča: 455 × 594 × 545 mm niky: 450 – 452 × 560 – 568 × 550 mm • dĺžka sieťového kábla: 120 cm • celkový príkon elektro: 3,1 kW</p>
Príslušenstvo	1x vkladací rošt, 1x sklená panvica, 1x parná nádoba	1x vkladací rošt, 1x sklená panvica
Zvláštne príslušenstvo	HZ915003 – sklený pekáč s pokrievkou	HZ915003 – sklený pekáč s pokrievkou
Cena	1 129 €*	1 019 €*

*Odporúčaná maloobchodná cena výrobcu. Táto cena je len orientačná, konečnú cenu produktu určia jednotliví predajcovia.

Mikrovlnné rúry

	Mikrovlnná rúra iQ700	Mikrovlnná rúra iQ700
	   	   
Model	BE634LGS1 antikoro (záves dverí vľavo) BE634RGS1 antikoro (záves dverí vpravo)	BF634LGS1 antikoro (záves dverí vľavo) BF634RGS1 antikoro (záves dverí vpravo)
Výkon a druhy ohrevu	<ul style="list-style-type: none"> max. výkon: 900 W; 5 možností nastavenia mikrovlnného výkonu (90 W, 180 W, 360 W, 600 W, 900 W) s invertorom, vr. grilu vnútorný objem: 21 l 	<ul style="list-style-type: none"> max. výkon: 900 W; 5 možností nastavenia mikrovlnného výkonu (90 W, 180 W, 360 W, 600 W, 900 W) s invertorom vnútorný objem: 21 l
Komfort	<ul style="list-style-type: none"> 2,8" TFT displej (vr. slovenčiny), dotykové tlačidlá elektronické hodiny 3 programy na rozmrazovanie a 4 programy na varenie s mikrovlnami, 3 programy pre kombináciu cookControl10 LED osvetlenie tlačidlo info, elektronické otváranie dverí 	<ul style="list-style-type: none"> 2,8" TFT displej (vr. slovenčiny), dotykové tlačidlá elektronické hodiny 3 programy na rozmrazovanie a 4 programy na varenie s mikrovlnami cookControl7 LED osvetlenie tlačidlo info, elektronické otváranie dverí
Bezpečnosť a energ. náročnosť	<ul style="list-style-type: none"> bezpečnostné vypínanie rúry spínač kontaktu dverí 	<ul style="list-style-type: none"> bezpečnostné vypínanie rúry spínač kontaktu dverí
Rozmery (V x Š x H) a technické informácie	spotrebiča: 382 x 594 x 318 mm niky: 362 – 382 x 560 – 568 x 300 mm <ul style="list-style-type: none"> na inštaláciu do hornej aj vysokej skrinky dĺžka sieťového kábla: 150 cm celkový príkon elektro: 1,99 kW 	spotrebiča: 382 x 594 x 318 mm niky: 362 – 382 x 560 – 568 x 300 mm <ul style="list-style-type: none"> na inštaláciu do hornej aj vysokej skrinky dĺžka sieťového kábla: 120 cm celkový príkon elektro: 1,22 kW
Príslušenstvo	1x rošt	
Cena	809 €*	759 €*

	Mikrovlnná rúra iQ500	Mikrovlnná rúra iQ300
	   	  
Model	BF525LMS0 antikoro (záves dverí vľavo)	BF550LMR0 antikoro (záves dverí vľavo)
Výkon a druhy ohrevu	<ul style="list-style-type: none"> max. výkon: 800 W; 5 možností nastavenia mikrovlnného výkonu (90 W, 180 W, 360 W, 600 W, 800 W) s invertorom vnútorný objem: 20 l 	<ul style="list-style-type: none"> max. výkon: 900 W; 5 možností nastavenia mikrovlnného výkonu (90 W, 180 W, 360 W, 600 W, 900 W) s invertorom vnútorný objem: 25 l
Komfort	<ul style="list-style-type: none"> LED displej elektronické hodiny pamäťová funkcia 4 programy na rozmrazovanie a 3 programy na varenie s mikrovlnami pamäťová funkcia (1 pamäťové miesto) cookControl7 LED osvetlenie tlačidlo info, tlačidlo otvárania sklený otočný tanier 25,5 cm 	<ul style="list-style-type: none"> mechanický timer osvetlenie vnútorného priestoru tlačidlo otvárania sklený otočný tanier 31,5 cm
Bezpečnosť a energ. náročnosť	<ul style="list-style-type: none"> bezpečnostné vypínanie rúry spínač kontaktu dverí 	<ul style="list-style-type: none"> bezpečnostné vypínanie rúry spínač kontaktu dverí
Rozmery (V x Š x H) a technické informácie	spotrebiča: 382 x 594 x 317 mm niky: 362 – 365 x 560 – 568 x 300 mm <ul style="list-style-type: none"> na inštaláciu do hornej aj vysokej skrinky dĺžka sieťového kábla: 130 cm celkový príkon elektro: 1,27 kW 	spotrebiča: 382 x 594 x 339 mm niky: 380 – 382 x 560 – 568 x 550 mm <ul style="list-style-type: none"> na inštaláciu len do vysokej skrinky dĺžka sieťového kábla: 130 cm celkový príkon elektro: 1,45 kW
Príslušenstvo	1x otočný tanier	1x otočný tanier
Cena	379 €*	349 €*

Zabudovateľný plnoautomatický kávovar

Plnoautomatický kávovar s TFT dotykovým displejom

iQ700





Model	CT636LES1 antikoro CT636LES6 antikoro (s funkciou Home Connect)
Chuť	<ul style="list-style-type: none"> sensoFlow System: inovatívny ohrevný systém vždy zaručí maximálny pôžitok z kávy vďaka ideálnej konštantnej teplote sparenia AromaPro Concept: ideálny tlak na dosiahnutie optimálnej arómy príprava One-Touch: ristretto, espresso, espresso macchiato, café crème, cappuccino, latte macchiato, káva s mliekom jednoduchým stlačením tlačidla aromaDouble Shot – extra silná káva pri zachovaní správnej arómy individuálne nastavenie teploty nápoja: teplota kávy – 3 stupne, horúca voda: 4 stupne obsahuje vodný filter BRITA: redukuje obsah vápnika vo vode, filtruje látky ovplyvňujúce chuť a vôňu kávy a predlžuje životnosť spotrebiča
Komfort	<ul style="list-style-type: none"> TFT dotykový displej s interaktívnym ovládaním menu myCoffee: uloženie až 8 obľúbených nápojov pod menom s nastaviteľným pomerom kávy a mlieka individualCup: individuálne nastaviteľná veľkosť šálky, aby sa šálka naplnila presne podľa predstáv výškovo nastaviteľný výpusť kávy a mlieka: až 15 cm vysoké poháre na latte macchiato oneTouch DoubleCup: príprava dvoch samostatných šálok všetkých druhov kávy a mliečnych špeciálít odnímateľný zásobník na vodu (objem 2,4 l) včasný upozornenie na nedostatok vody či zrnkovej kávy flexibilné riešenie prípravy mlieka: rozhodnite sa, či pripojíte dodaný kontajner na mlieko alebo použijete iný, napr. krabicu na mlieko krátky návod na obsluhu vždy poruke vo vnútri spotrebiča
Výkon	<ul style="list-style-type: none"> tichý keramický mlynček „silentCeram Drive“ coffeeSensor System: keramický mlynček sa automaticky prispôbi rôznym druhom kávy One-touch: príprava mliečnej špeciality s jemnou penou vďaka inovovanému systému na spenenie mlieka separátny výpusť mliečnej peny, horúceho mlieka a horúcej vody významná úspora času: najrýchlejšia prvá šálka! tlak čerpadla: 19 bar separátny zásobník na mletú kávu záruka na 15 000 šálok kávy: spotrebič s vysokou kvalitou od prvej až po 15 000. šálku (platí pre nekomerčné použitie do 24 mesiacov)
Hygiena	<ul style="list-style-type: none"> vyberateľná sparovacia jednotka autoMilk Clean: plnoautomatické parné čistenie mliečného systému po každej príprave mliečného nápoja dýza na mlieko oddeliteľná na jednoduché čistenie pod tečúcou vodou alebo v umývačke singlePortion Cleaning: pre skvelú chuť a hygienu automatický čistiaci program pri zapnutí a vypnutí odnímateľná odkvapkávajúca mriežka s kontajnerom na sparenú kávu calc'n'Clean: automatický čistiaci a odvápnovací systém ukazovateľ počtu zvyšných šálok do výmeny vodného filtra, čistenia a odvápnenia
Ostatné	<ul style="list-style-type: none"> zásobníky na vodu, mlieko a zrnkovú kávu sú ľahko prístupné a schované za čelnou stenou, kuchyňa tak vždy vyzerá čisto zásobník na zrnkovú kávu s vekom, ktorý udržiava arómu kávy (objem 500 g) podsvietenie šálky a výpusť kávy, nastaviteľný stupeň mletia (viac stupňov) jazyk displeja programovateľný detská poistka: zabráni náhodnému spusteniu sparovania príkion: 1600 W
Rozmery (V x Š x H)	niky: 449 x 558 x 354 mm; spotrebiča: 455 x 594 x 385 mm
Príslušenstvo	separátna izolovaná nádoba na mlieko (0,5 l), ďalšie príslušenstvo: spojovacia hadička k dýze na mlieko, trubička na mlieko z plexiskla, kontrolné testovacie prúžky na určenie tvrdosti vody, tuk na mazanie sparovacej jednotky, 1x patróna do vodného filtra
Zvláštne príslušenstvo	TZ80002 odvápnovacie tablety • TZ80009N izolovaná nádoba na mlieko • TZ80004 servisná súprava pre plnoautomatické kávovary • TZ80001 čistiace tablety • TZ70003 vodný filter Brita (1 ks) • TZ70033 vodný filter Brita (3 ks)
Cena	CT636LES1: 2 059 €* CT636LES6: 2 169 €* *Odporúčaná maloobchodná cena výrobcu. Táto cena je len orientačná, konečnú cenu produktu určia jednotliví predajcovia.

¹⁾ Na stupnici triedy energetickej účinnosti od A+++ do D.























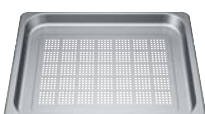

*Odporúčaná maloobchodná cena výrobcu. Táto cena je len orientačná, konečnú cenu produktu určia jednotliví predajcovia.

Ohrevné zásuvky, zásuvka na príslušenstvo

	Ohrevná zásuvka iQ700	Ohrevná zásuvka iQ700
		
		
Model	BI630DNS1	BI630CNS1
Komfort	<ul style="list-style-type: none"> • vnútorný objem: 52 l • ohrev pomocou vyhrievacej dosky z tvrdeného skla • nastavenie teploty v 4 stupňoch od 30 – 80 °C (povrchová teplota vyhrievacieho dna z tvrdeného skla) • naplnenie max. 25 kg • maximálny počet šálok na espresso: 192 ks alebo maximálny počet tanierov (26 cm): 40 ks • 5 možností použitia: na kysnutie cesta, rozmrazovanie jedál, udržiavanie teploty jedál, predhrievanie riadu, jemné ohrievanie • chladná čelná stena • push & pull: otvorenie a zatvorenie pritlačením čelnej steny • kombinovateľná iba so spotrebičmi iQ700 	<ul style="list-style-type: none"> • vnútorný objem: 20 l • ohrev pomocou vyhrievacej dosky z tvrdeného skla • nastavenie teploty v 4 stupňoch od 30 – 80 °C (povrchová teplota vyhrievacieho dna z tvrdeného skla) • naplnenie max. 25 kg • maximálny počet šálok na espresso: 64 ks alebo maximálny počet tanierov (26 cm): 12 ks • 5 možností použitia: na kysnutie cesta, rozmrazovanie jedál, udržiavanie teploty jedál, predhrievanie riadu, jemné ohrievanie • chladná čelná stena • push & pull: otvorenie a zatvorenie pritlačením čelnej steny • kombinovateľná iba so spotrebičmi iQ700
Rozmery (V x Š x H) a technické informácie	spotrebiča: 290 x 595 x 548 mm niky: 290 x 560 – 568 x 550 mm • dĺžka sieťového kábla: 120 cm • príkon 0,81 kW	spotrebiča: 140 x 595 x 548 mm niky: 140 x 560 – 568 x 550 mm • dĺžka sieťového kábla: 120 cm • príkon 0,81 kW
Cena	529 €*	529 €*













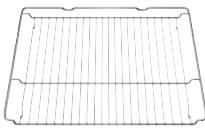

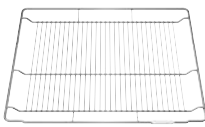
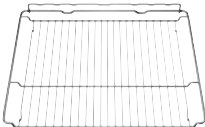

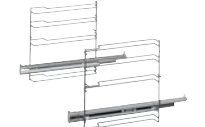







	Ohrevná zásuvka iQ500	Zásuvka na príslušenstvo iQ700
		
		
Model	BI510CNRO	BI630ENS1
Komfort	<ul style="list-style-type: none"> • vnútorný objem: 23 l • ohrev pomocou vyhrievacej dosky z tvrdeného skla • nastavenie teploty v 4 stupňoch od 40–80 °C • naplnenie max. 15 kg • maximálny počet šálok na espresso: 64 ks alebo maximálny počet tanierov (26 cm): 14 ks • 4 možnosti použitia: udržiavanie teploty nápojov a pokrmov, predhrievanie riadu, na kysnutie cesta, rozmrazovanie jedál • chladná čelná stena • push & pull: otvorenie a zatvorenie pritlačením čelnej steny • protišmyková podložka • kombinovateľná iba so spotrebičmi iQ500 	<ul style="list-style-type: none"> • vnútorný objem: 21 l • ohrev pomocou vyhrievacej dosky z tvrdeného skla • nastavenie teploty v 4 stupňoch od 30–80 °C • naplnenie max. 15 kg • maximálny počet šálok na espresso: 64 ks alebo maximálny počet tanierov (26 cm): 14 ks • push & pull: otvorenie a zatvorenie pritlačením čelnej steny • protišmyková podložka • kombinovateľná iba so spotrebičmi iQ700
Rozmery (V x Š x H) a technické informácie	spotrebiča: 140 x 594 x 540 mm niky: 140 x 560 – 568 x 550 mm • dĺžka sieťového kábla: 120 cm • príkon 0,4 kW	spotrebiča: 140 x 595 x 500 mm niky: 140 x 560 – 568 x 550 mm
Cena	449 €*	305 €*

Príslušenstvo

Model	Popis	Cena	Model	Popis	Cena
	HZ317000 Forma na pizzu	26 €* 26 €*		HZ532010 Univerzálna panvica s nepriľnavým keramickým povrchom	77 €* 77 €*
	HZ327000 Kamenná platňa na pečenie s drevenou lopatkou	125 €* 125 €*		HZ533000 Profesionálna panvica	36 €* 36 €*
	HZ36D613 Nedierovaná parná nádoba veľkosti S	23 €* 23 €*		HZ538000 1 clipRail	52 €* 52 €*
	HZ36D613G Dierovaná parná nádoba veľkosti S	23 €* 23 €*		HZ538200 Dvojnásobný teleskopický výsuv	52 €* 52 €*
	HZ36D624 Nedierovaná parná nádoba veľkosti M	24 €* 24 €*		HZ538S00 Trojnásobný teleskopický výsuv vr.1 clipRail	88 €* 88 €*
	HZ36D624G Dierovaná parná nádoba veľkosti M	25 €* 25 €*		HZ617000 Forma na pizzu	27 €* 27 €*
	HZ36D643 Nedierovaná parná nádoba veľkosti L	26 €* 26 €*		HZ625071 Smaltovaný grilovací plech 2 rady	21 €* 21 €*
	HZ36D643G Dierovaná parná nádoba veľkosti L	27 €* 27 €*		HZ631010 Plech na pečenie s nepriľnavým povrchom	50 €* 50 €*
	HZ36D663G Dierovaná parná nádoba veľkosti XL	37 €* 37 €*		HZ631070 Smaltovaný plech na pečenie	23 €* 23 €*
	HZ531000 Plech na pečenie	36 €* 36 €*		HZ632010 Univerzálna panvica s nepriľnavým povrchom	55 €* 55 €*
	HZ531010 Plech na pečenie s nepriľnavým keramickým povrchom	77 €* 77 €*		HZ632070 Univerzálna panvica	25 €* 25 €*
	HZ532000 Univerzálna panvica	21 €* 21 €*		HZ633001 Veko na profesionálnu panvicu	59 €* 59 €*

*Odporúčaná maloobchodná cena výrobcu. Táto cena je len orientačná, konečnú cenu produktu určia jednotliví predajcovia.

Príslušenstvo

Model	Popis		Model	Popis	
	HZ633070 Smaltovaná profesionálna panvica	53 €*		HZ638D18 Jednonásobný plne teleskopický výsuv (para) pre kompaktné rúry 45 cm	88 €*
	HZ634000 Kombinovaný rošt	16 €*		HZ638D30 Trojnásobný plne teleskopický výsuv (para)	175 €*
	HZ634080 Kombinovaný rošt	18 €*		HZ664000 Kombinovaný rošt (para)	32 €*
	HZ636000 Sklená panvica	57 €*		HZ66X600 Čierna dekoračná lišta, na vertikálnu inštaláciu	21 €*
	HZ638100 Jednonásobný plne teleskopický výsuv	82 €*		HZ6BMA00 Medzidno a lišty	44 €*
	HZ638108 Jednonásobný plne teleskopický výsuv pre kompaktné rúry	68 €*		HZ915003 Sklený pekáč 5,1 l	60 €*
	HZ638170 Jednonásobný plne teleskopický výsuv (odolný pri activeClean)	105 €*		HZG0AS00 Sieťový kábel, dĺžka 3 m	12 €*
	HZ638178 Jednonásobný plne teleskopický výsuv (odolný pri activeClean) pre kompaktné rúry	99 €*		TZ80001N Čistiace tablety (10 ks)	10,25 €*
	HZ638200 Dvojnásobný plne teleskopický výsuv	115 €*		TZ80002N Odvápňovacie tablety (3 ks)	10,99 €*
	HZ638270 Dvojnásobný plne teleskopický výsuv (odolný pri activeClean)	145 €*		TZ70003 Vodný filter Brita (1 ks)	12,90 €*
	HZ638300 Trojnásobný plne teleskopický výsuv	149 €*		TZ70033 Vodný filter Brita (3 ks)	32,99 €*
	HZ638370 Trojnásobný plne teleskopický výsuv (odolný pri activeClean)	175 €*		TZ80004 Servisná súprava	33,90 €*
	HZ638D10 Jednonásobný plne teleskopický výsuv (para)	96 €*		TZ80009N Izolovaná nádoba na mlieko s kovovým povrchom, objem 0,7 l	47,39 €*



Flexibilné varné zóny na flexibilné varenie.

S flexIndukciou môžete priestor
na svoje varenie plne rozvinúť.

Varenie je rýchlejšie, bezpečnejšie, čistejšie a ešte flexibilnejšie.

Varenie s indukčnými doskami s funkciou flexInduction.

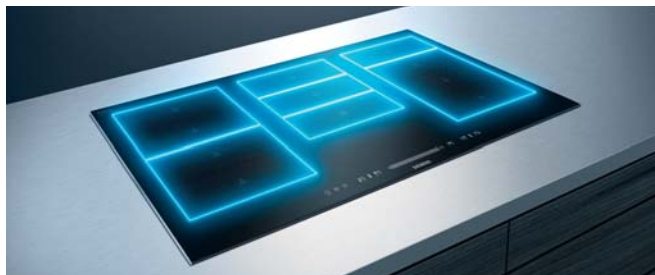

Prispôsobí sa vašim potrebám: flexInductionPlus a flexInduction

Hrnce a panvice sú také rozličné ako pokrmy, ktoré s ich pomocou pripravujete. S flexIndukciou môžete svoju varnú plochu tomu flexibilne prispôbiť. Vedľa dvoch klasicky usporiadaných varných zón sú k dispozícii (podľa modelu) dve plošné indukčné varné zóny, ktoré môžu byť spoločne zapnuté a spojené do jednej veľkej. Do spojenej indukčnej zóny je možné váš riad akokoľvek umiestniť. Doska s flexIndukciou Plus pozná, aká je veľká nádoba na varenie a v prípade potreby automaticky aktivuje prostrednú rozšírenú zónu, aby sa nádoba zahrievala rovnomerne.

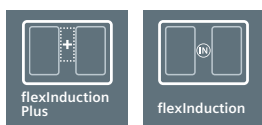

Ovládajte stupne výkonu iba pohybom nádoby: powerMove Plus a flexMotion

S funkciou powerMove Plus môžete rozdeliť flexIndukčnú zónu do troch rôznych zón úrovni výkonu – 9, 5 a 1. Od najvyššej teploty na prednej zóne až po miernu na zadnej zóne – jednotlivé nastavenia sa aktivujú jednoducho pohybom nádoby. Ďalším inteligentným pomocníkom, ktorého oceníte pri každodennom varení, je funkcia flexMotion. Vďaka tejto inovácii môžete stupeň ohrevu, naprogramovaný čas varenia a zvolené nastavenia prenášať z jednej varnej zóny na druhú. Stačí iba posunúť hrnce zo zapnutej varnej zóny na vami zvolené miesto.



Postráži panvice: fryingSensor Plus

Senzory zabudované vo varnej doske merajú teplotu oleja v panvici presne na stupeň Celzia. Pri aktivácii senzora a nastavení zvoleného stupňa smaženia sa po dosiahnutí zvolenej teploty ozve akustický signál. Tak viete, že olej je rozpálený presne na tú správnu teplotu a pokrm môžete pridať do panvice. Počas smaženia tak senzor automaticky udržiava teplotu na zvolenej úrovni. Nemusíte stupne výkonu upravovať a máte viac času venovať sa príprave ďalších chodov. Môžete si byť istí, že pripravované jedlo sa nikdy nespáli a bez starostí dosiahnete vždy tie najlepšie výsledky.

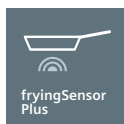

Varenie bez prekypenia: cookingSensor Plus

Inovatívny senzor varenia cookingSensor sa pripevní priamo na hrniec a komunikuje s varnou doskou pomocou technológie bluetooth. Senzor rozpozná vami nastavenú teplotu a zabraňuje pretečeniu z hrnca pomocou samočinnnej regulácie (možno dokúpiť ako zvláštne príslušenstvo k modelom s výbavou cookingSensor Plus ready).





TFT dotykový displej Plus

Ešte nikdy ste nemohli všetko sledovať takým jednoduchým spôsobom. Väčšia veľkosť, jasnejšie farby, vyšší kontrast a lepšie rozlíšenie. Vďaka štruktúre menu, optimalizovanému na praktickú a pohodlnú dotykovú navigáciu, predstavuje TFT dotykový displej Plus najprívetivejšie užívateľské rozhranie, ktoré kedy bolo k dispozícii pre varné dosky. Navrhnutý pre jediný účel: poskytnúť vám plnú kontrolu pri varení.



dual lightSlider

Ovládajte všetky varné zóny pomocou jedinečného panela. Inovatívne ovládanie dual lightSlider je synonymom pre modernú technológiu, intuitívne ovládanie a dizajn s pozoruhodnou jedinečnosťou: v aktívnom stave je ovládací panel optickým zážitkom, vypnutý je prakticky neviditeľný.

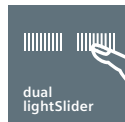

touchSlider

Siemens ešte viac vylepšil technológiu touchSlider. Teraz navyše k extrémne presnému, intuitívnemu a ľahkému ovládaniu pribudli funkcie ako quickStart, reStart a ukazovateľ spotreby energie.

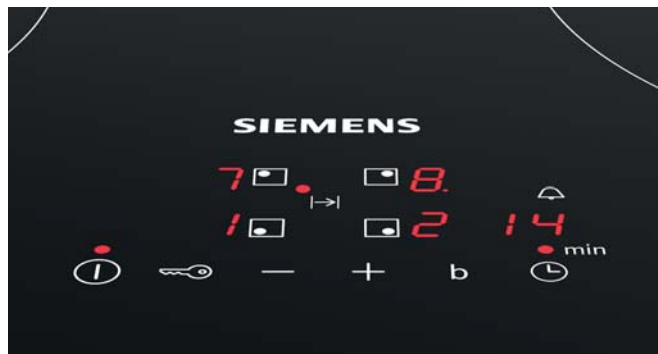

touchControl

Ovládanie touchControl ponúka presné ovládanie všetkých štyroch varných zón. Všetko, čo je potrebné urobiť, je zľahka sa dotknúť vybraného miesta, na ktorom chcete variť alebo zvýšiť či znížiť výkon pomocou senzorov + a -.



reStart

V prípade, že sa varná doska automaticky sama vypne z dôvodu, že sa napr. vyleje tekutina na ovládací panel, funkcia reStart umožní vrátiť sa k zvoleným nastaveniam do štyroch sekúnd po vypnutí varnej dosky jednoduchým dotykem senzora zap./vyp.



quickStart

Hneď, ako zapnete indukčnú varnú dosku, funkcia quickStart automaticky identifikuje a vyberie varnú zónu, na ktorú ste postavili hrniec. Všetko, čo ešte musíte urobiť, je len nastaviť požadovaný stupeň výkonu.



Ihned' horúce. Ihned' studené. Ihned' je varenie väčším pôžitkom.



Ukazovateľ spotreby energie

Na ukazovateli spotreby energie môžete zistiť, koľko energie ste spotrebovali od začiatku varenia do vypnutia varnej dosky. Táto informácia by mala pomôcť naučiť sa variť úspornejšie, ako napr. variť s pokrievkami alebo udržiavať nastavenú teplotu počas varenia čo najviac stabilnú.



Ihned' horúce. Ihned' studené: indukčná varná doska

Zažite výhody indukčnej varnej dosky od Siemens. Teplo je vytvárané pomocou indukčnej cievky priamo na dne hrnca pri varení – bez toho, aby sa varná doska zahriala. Pre vás to znamená: kratší čas varenia, viac bezpečnosti a viditeľne menej čistenia. Výkon sa dá zvýšiť až o 50 % pomocou funkcie powerBoost. Práve pri uvedení do varu a väčšieho množstva prinesie úsporu času až o 35 %.

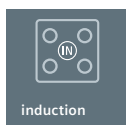

Kombinácie toho najlepšieho: combiZone a powerMove

Indukčnú varnú dosku s varnou zónou combiZone oceníte nielen pri príprave veľkého množstva pokrmov. Spojením dvoch indukčných zón do jednej zóny získate optimálny priestor na veľké pekáče a hrnce. Ďalším neoceniteľným pomocníkom je funkcia powerMove, ktorú aktivujete len dotykom príslušného senzora, a v tom okamihu máte súčasne pripravené nielen dve varné zóny na rôzne použitie – jednu na varenie a druhú na udržiavanie teploty pokrmu, ale rovnako rýchlo ich môžete medzi sebou vymeniť.

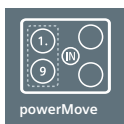

Indukčné dosky sú rýchle

Indukčné dosky môžete regulovať tak jemne ako plyn – a indukcia reaguje rovnako bleskurýchlo. Čas uvedenia do varu je veľmi krátky, pretože požadovaný ohrev je okamžite k dispozícii. Rovnako tak pri vypnutí teplo ihneď zmizne, reaguje rovnako rýchlo. Pretože sa varná zóna sama aktívne nezahrieva, nevydáva ani žiadne zvyškové teplo, okrem tepla odovzdaného sklokeramickému povrchu z dna hrnca.

A ľahko sa čistia

Indukčné varné dosky sa ľahko čistia, pretože sa sklokeramický povrch zohrieva len nepodstatne spätným odberom tepla z dna hrnca. Tak sa vám vykypená tekutina nepripáli, ani sa napr. nepripečie cukor, ktorý omylom rozsypete okolo hrnca. Na čistenie stačí varnú dosku iba utrieť handričkou.

A bezpečné

Sklokeramický povrch sa počas varenia zahrieva iba spätným odovzdaním tepla z dna hrnca. Tak pri varení nevzniká žiadne nebezpečenstvo vážnych popálenín. A ak zapnete indukčnú varnú zónu bez toho, aby ste na ňu postavili hrniec alebo panvicu, je nebezpečenstvo popálenia prakticky nulové – varná zóna sa totiž sama vôbec nezohreje.

A šetria čas

Inovatívne technológie, vďaka ktorým sú indukčné varné dosky Siemens pôsobivo efektívne. S indukčnými varnými doskami Siemens ušetríte drahocenný čas.

Čas potrebný na ohrev 2 litrov vody s teplotou 15 °C na teplotu 90 °C (v minútach)

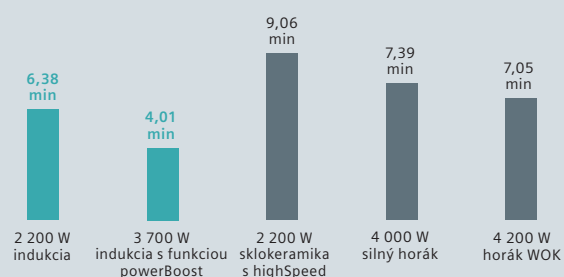

Zabudovateľné možnosti varných dosiek.

Dizajn rámečkov varných dosiek Siemens.

Zabudovateľné možnosti varných dosiek podľa chuti každého: dizajny rámečkov Siemens vám ponúkajú na zabudovanie vašich varných dosiek ako kvalitné riešenie, tak riešenie pre náročných: elegantný vo fazetovom dizajne alebo klasický

dizajn s plošným rámečkom. Siemens samozrejme umožňuje aj zapustenie varnej dosky bez rámečka priamo do takých materiálov, ako sú kameň a žula alebo pomocou zabudovateľného rámečka aj zapustenie do drevených pracovných dosiek.



Antikorový rámeček



Fazetový dizajn (šikmá predná hrana, antikorové fazetové lišty po stranách)



Dizajn bez rámečka, klasická inštalácia na pracovnú dosku



U-fazeta (šikmé predné a bočné fazety)



Dizajn bez rámečka – na zapustenie do kamennej alebo granitovej pracovnej dosky (je potrebný rámeček na zabudovanie ako zvláštne príslušenstvo: HZ 395600)

Užite si perfektnú súhru medzi vašou varnou doskou a odsávačom pár.



Pomocou funkcie Home Connect sú vaša doska a odsávač pár v dokonalej harmónii. A vy sa môžete sústrediť iba na varenie.

Varná doska

Opustili ste niekedy svoj byt a následne sa opäť vrátili, či je vaša varná doska naozaj vypnutá? So spotrebičmi s pripojením na WiFi a funkciou Home Connect môžete túto kontrolu vykonať jednoduchým dotykom. V intuitívnej aplikácii Home Connect nájdete napríklad aktuálny stav varnej dosky, aktívne nastavenie alebo čas minútky.

A ak navyše prepojíte vašu varnú dosku s pripojením na WiFi a funkciu Home Connect so senzorom cookingSensor Plus alebo fryingSensor Plus, môžete zvoliť nielen optimálne nastavenie, ale aj preniesť vami vybraný recept do pamäte varnej dosky. A to opäť len dotykom.

cookConnect

Funkcia cookConnect umožňuje prepojenie vašej varnej dosky a odsávača pár. Ich nastavenie a vzájomnú symbiózu môžete kedykoľvek sledovať napríklad pohodlne usadení pri vašom obľúbenom filme.





Pôsobivý dizajn

Dizajn nového systému inductionAir odráža súčasný koncept moderných kuchýň: varná doska a ventilácia sú spojené do jedného spotrebiča, ktorý je veľmi premyslený a vizuálne podmanivý.

Navrhnutý na úsporu priestoru

Varná doska inductionAir sa ľahko inštaluje a nie je príliš náročná na priestor vnútri spodnej skrinky vašej pracovnej dosky. Umožňuje inštalovať aj štandardné zásuvky. Zachováte si tak potrebný úložný priestor pre riad a ďalšie kuchynské potreby.

Dokonalá súhra varnej dosky a odsávača pár. Inšpirácia pre vás.

Systém Siemens inductionAir kombinuje dva špičkové spotrebiče: indukčnú varnú dosku a revolučný odsávač pár integrovaný do varnej dosky. Vďaka tejto priestorovo úspornej koncepcii si môžete vychutnať viac slobody pri varení a vytvoriť si kuchyňu podľa svojich vlastných predstáv.



Indukčná varná doska s ventiláciou inductionAir

Klasické odsávače pár sú postupne nahrádzané „neviditeľnými“ riešeniami, ktoré sú integrované v kuchynských zostavách alebo varných doskách. Systém inductionAir je prvá varná doska s integrovaným systémom odsávača pár, ktorý pohlcuje pachy priamo vedľa hrncov a pánví. Vďaka ventilátoru s výkonom 690 m³/h je zaručené, že para nemá

šancu uniknúť do okolia, a to bez ohľadu na výšku riadu. Vďaka osvedčenému motoru Siemens iQdrive zostáva úroveň hluku príjemne nízka. Senzor kvality vzduchu automaticky detekuje množstvo pary a automaticky prispôbuje úroveň ventilácie, preto odsávač nikdy nevyužíva väčšiu silu, ako je nevyhnutné.

Indukčná doska s integrovaným odsávaním

Indukčná varná doska, 80 cm

iQ700

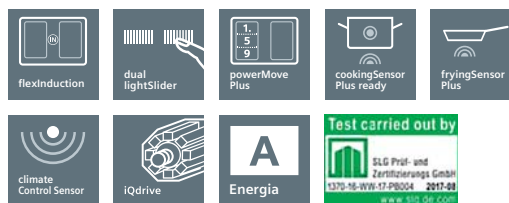

Indukčná doska

Odsávač pár

Model	EX875LX34E	Komfort	<ul style="list-style-type: none"> • 9 stupňov výkonu + 1 intenzívny • senzor kvality vzduchu – plne automatické nastavenie odťahu, automaticky 30 min. po spustení • vysoký výkon odťahu, navyše úsporný vďaka technológii BLDC • veľkoplôšné 12-vrstvové antikorové filtre zaručia vysokú účinnosť zachytenia tukov (90 %) • liatinový rošt na odťah vzduchu, odolný voči teplu, vhodný na umývanie v umývačke • odnímateľný tukový filter a jednotka na zachytenie tekutín, vhodný na umývanie v umývačke • integrovaný tukový filter z nerezovej ocele, vhodný na umývanie v umývačke • jednotka pre kondenzáciu a zachytenie tekutín, objem cca 200 ml, vhodná na umývanie v umývačke • bezpečnostný prietok na tekutiny, nádoba s objemom cca 2 000 ml, zámka Twist-off, vhodné na umývanie v umývačke • indikátor nasýtenia tukového filtra • indikátor nasýtenia pre modul cleanAir – pachový filter na recirkuláciu
Dizajn	• fazetový dizajn		
Komfort	<ul style="list-style-type: none"> • ovládanie Dual lightSlider • cookingSensor Plus ready – možnosť dovybaviť teplotným senzorom, ktorý zaisťuje precízne riadenie teploty počas procesu varenia v piatich teplotných úrovniach • fryingSensor Plus s 5 úrovňami výkonu • powerMove Plus – nastavenie 3 stupňov výkonu iba posunutím hrnca • funkcia quickStart • funkcia reStart • timer • minútka • timer Čas varenia 		
Výkon a počet varných zón	<ul style="list-style-type: none"> • 4 indukčné varné zóny • 2x flexInduction • varné zóny: 1x Ø400 x 240 mm, 3,3 kW (max. výkon 3,7 kW) indukčná varná zóna alebo 2x Ø240 mm, 200 mm, 1x Ø400 x 240 mm, 3,3 kW (max. výkon 3,7 kW) indukčná varná zóna alebo 2x Ø200 mm, 240 mm • 17 stupňov výkonu 	Výkon odsávania	<ul style="list-style-type: none"> • hodnoty odťahu podľa normy EN 61591: min. normálny stupeň 150 m³/h • max. normálny stupeň 550 m³/h, intenzívny stupeň 690 m³/h, hodnoty pri cirkulácii: min. normálny stupeň 139 m³/h, max. normálny stupeň 557 m³/h, boost/intenzívny stupeň 630 m³/h • hodnoty hlučnosti podľa normy EN 60704-3 a EN 60704-2-13 na odťah vzduchu: min. normálny stupeň: 39 dB(A) re 1 pW (25 dB(A) re 20 µPa akustického tlaku), max. normálny stupeň: 69 dB(A) re 1 pW (55 dB(A) re 20 µPa akustického tlaku), intenzívny stupeň: 76 dB(A) re 1 pW (62 dB(A) re 20 µPa akustického tlaku) • hodnoty hlučnosti pri cirkulácii: min. normálny stupeň 42 dB(A) re 1 pW (31 dB(A) re 20 µPa akustického tlaku), max. normálny stupeň 74 dB(A) re 1 pW (62 dB(A) re 20 µPa akustického tlaku), boost/intenzívny stupeň 75 dB(A) re 1 pW (62 dB(A) re 20 µPa akustického tlaku) • účinnosť filtra: 90 % • trieda spotreby energie: A (na stupnici triedy energetickej účinnosti od A++ do E) • priemerná spotreba energie: 53,5 kWh/rok • trieda účinnosti odsávania: A • trieda účinnosti tukového filtra: B • hlučnosť odsávania min./max. pri normálnom stupni výkonu: 39/69 dB
Bezpečnosť	<ul style="list-style-type: none"> • rozpoznanie hrnca • funkcia powerManagement – nastavenie max. príkonu dosky • bezpečnostné vypínanie • detská poistka • funkcia zablokovania dosky na 20 sekúnd – napr. pri čistení • 2-stup. ukazovateľ zvyškového tepla pre každú varnú zónu • hlavný vypínač • ukazovateľ spotreby energie 		
Rýchlosť	<ul style="list-style-type: none"> • funkcia powerBoost pre všetky indukčné varné zóny • panBoost – powerBoost pre panvice 		
Montážne inštrukcie	<ul style="list-style-type: none"> • min. šírka spodnej skrinky: 80 cm • min. hrúbka pracovnej dosky: 60 cm (so skrátenou zásuvkou, od 70 cm plné využitie hĺbky zásuvky). • hĺbka ponorenia: 19,8 cm • spotrebič musí byť zo spodnej časti prístupný • pri použití nižšej pracovnej dosky je potrebné použiť podpornú konštrukciu. Treba brať do úvahy hmotnosť spotrebiča (hmotnosť spotrebiča: 28 kg) • odporúčané odťahové rúrky: ploché NW 150 		
Rozmery (V x Š x H) a technické informácie	<p>na inštaláciu: 198 x 780 x 490 mm</p> <ul style="list-style-type: none"> • spotrebiča: 198 x 812 x 520 mm • dĺžka kábla na pripojenie: 110 cm • min. hrúbka pracovnej dosky: 20 mm • príkon: 7,4 kW • kábel na pripojenie je v balení (110 cm, bez zástrčky) • typ pripojenia: trojfázové 		
Zvláštne príslušenstvo	<ul style="list-style-type: none"> • HZ381401 modul na odťah • HZ381501 cleanAir modul na prevádzku s cirkuláciou • HZ381700 pachový filter cleanAir • HZ390011 antikorový pekáč so sklenným vekom na zónu flexInduction • HZ390012 nástavec na varenie v pare • HZ390042 súprava riadu na indukciu • HZ390090 panvica WOK • HZ390210 panvica na pečenie (Ø15 cm) • HZ390220 panvica na pečenie vhodná aj na dosky so senzorom na smaženie (Ø19 cm) • HZ390230 panvica na pečenie vhodná aj na dosky so senzorom na smaženie (Ø21 cm) • HZ39050 cookingSensor • HZ390511 gril teppan Yaki na zónu flexInduction (veľkosť: 30 x 20 cm) • HZ390512 gril teppan Yaki na zónu flexInduction (veľkosť: 40 x 20 cm) • HZ390522 gril na zónu flexInduction (veľkosť: 40 x 20 cm) 		
Cena			3 289 €*

*Odporúčaná maloobchodná cena výrobcu. Táto cena je len orientačná, konečnú cenu produktu určia jednotliví predajcovia.

Indukčná doska s integrovaným odsávaním

Indukčná varná doska, 80 cm

iQ500



Indukčná doska

Odsávač pár

Model	ED875FS11E	Komfort	<ul style="list-style-type: none"> • 9 stupňov výkonu + 1 intenzívny • senzor kvality vzduchu – plne automatické nastavenie odťahu, automaticky 30 min. po spustení • vysoký výkon odťahu, navyše úsporný vďaka technológii BLDC • veľkoplošné 12-vrstvové antikorové filtre zaručia vysokú účinnosť zachytenia tukov (90 %) • teplu odolný rošt na odťah vzduchu, vhodný na umývanie v umývačke • odnímateľný tukový filter a jednotka na zachytenie tekutín, vhodné na umývanie v umývačke • integrovaný tukový filter z nehrdzavejúcej ocele, vhodný na umývanie v umývačke • jednotka pre kondenzáciu a zachytenie tekutín, objem cca 200 ml, vhodná na umývanie v umývačke • bezpečnostný prietok na tekutiny, nádoba s objemom cca 2 000 ml, zámka Twist-off, vhodné na umývanie v umývačke • indikátor nasýtenia tukového filtra • indikátor nasýtenia pre modul cleanAir – pachový filter na recirkuláciu
Dizajn	• fazetový dizajn	Výkon odsávania	<ul style="list-style-type: none"> • hodnoty odťahu podľa normy EN 61591: min. normálny stupeň 169 m³/h, max. normálny stupeň 551 m³/h, intenzívny stupeň 698 m³/h • hodnoty pri cirkulácii: min. normálny stupeň 139 m³/h, max. normálny stupeň 557 m³/h, boost/intenzívny stupeň 630 m³/h • hodnoty hlučnosti podľa normy EN 60704-3 a EN 60704-2-13 pre odťah vzduchu: min. normálny stupeň: 42 dB(A) re 1 pW (25 dB(A) re 20 μPa akustického tlaku), max. normálny stupeň: 70 dB(A) re 1 pW (64 dB(A) re 20 μPa akustického tlaku), intenzívny stupeň: 75 dB(A) re 1 pW (64 dB(A) re 20 μPa akustického tlaku) • hodnoty hlučnosti pri cirkulácii: min. normálny stupeň 42 dB(A) re 1 pW (31 dB(A) re 20 μPa akustický tlak), max. normálny stupeň 74 dB(A) re 1 pW (62 dB(A) re 20 μPa akustický tlak), boost/intenzívny stupeň 75 dB(A) re 1 pW (62 dB(A) re 20 μPa akustický tlak) • účinnosť filtra: 90 % • trieda spotreby energie: A (na stupnici triedy energetickej účinnosti od A++ do E) • priemerná spotreba energie: 53,5 kWh/rok • trieda účinnosti odsávania: A • trieda účinnosti tukového filtra: B • hlučnosť odsávania min./max. pri normálnom stupni výkonu: 42/70 dB
Komfort	<ul style="list-style-type: none"> • senzorové ovládanie touchSlider • powerMove – nastavenie 2 stupňov výkonu iba posunutím hrnca • funkcia quickStart • funkcia reStart • timer • minútka 	Výkon a počet varných zón	<ul style="list-style-type: none"> • 4 indukčné varné zóny • combiZone • varné zóny: 1x Ø210 mm, 2,2 kW (max. výkon 3,7 kW) indukčná varná zóna; 1x Ø210 mm, 2,2 kW (max. výkon 3,7 kW) indukčná varná zóna; 1x Ø145 mm, 1,4 kW (max. výkon 2,2 kW) indukčná varná zóna; 1x Ø180 mm, 1,8 kW (max. výkon 3,1 kW) indukčná varná zóna • 17 stupňov výkonu
Bezpečnosť	<ul style="list-style-type: none"> • rozpoznanie hrnca • funkcia powerManagement – nastavenie max. príkonu dosky • bezpečnostné vypínanie • detská poistka • funkcia zablokovania dosky na 20 sekúnd – napr. pri čistení • 2-stup. ukazovateľ zvyškového tepla pre každú varnú zónu • hlavný vypínač • ukazovateľ spotreby energie 	Bezpečnosť	<ul style="list-style-type: none"> • rozpoznanie hrnca • funkcia powerManagement – nastavenie max. príkonu dosky • bezpečnostné vypínanie • detská poistka • funkcia zablokovania dosky na 20 sekúnd – napr. pri čistení • 2-stup. ukazovateľ zvyškového tepla pre každú varnú zónu • hlavný vypínač • ukazovateľ spotreby energie
Rýchlosť	• funkcia powerBoost pre všetky indukčné varné zóny	Rýchlosť	• funkcia powerBoost pre všetky indukčné varné zóny
Montážne inštrukcie	<ul style="list-style-type: none"> • min. šírka spodnej skrinky: 80 cm • min. hrúbka pracovnej dosky: 60 cm (so skrátenou zásuvkou, od 70 cm plné využitie hĺbky zásuvky) • hĺbka ponorenia: 19,8 cm • spotrebič musí byť zo spodnej časti prístupný • pri použití nižšej pracovnej dosky je potrebné použiť podpornú konštrukciu. Treba brať do úvahy hmotnosť spotrebiča (hmotnosť spotrebiča: 30 kg) • odporúčané odťahové rúrky: ploché NW 150 	Montážne inštrukcie	<ul style="list-style-type: none"> • min. šírka spodnej skrinky: 80 cm • min. hrúbka pracovnej dosky: 60 cm (so skrátenou zásuvkou, od 70 cm plné využitie hĺbky zásuvky) • hĺbka ponorenia: 19,8 cm • spotrebič musí byť zo spodnej časti prístupný • pri použití nižšej pracovnej dosky je potrebné použiť podpornú konštrukciu. Treba brať do úvahy hmotnosť spotrebiča (hmotnosť spotrebiča: 30 kg) • odporúčané odťahové rúrky: ploché NW 150
Rozmery (V x Š x H) a technické informácie	na inštaláciu: 198 x 780 x 500 mm spotrebiča: 198 x 780 x 500 mm • min. hrúbka pracovnej dosky: 20 mm • príkon: 6,9 kW • kábel na pripojenie je v balení (110 cm, bez zástrčky) • typ pripojenia: trojfázové	Rozmery (V x Š x H) a technické informácie	na inštaláciu: 198 x 780 x 500 mm spotrebiča: 198 x 780 x 500 mm • min. hrúbka pracovnej dosky: 20 mm • príkon: 6,9 kW • kábel na pripojenie je v balení (110 cm, bez zástrčky) • typ pripojenia: trojfázové
Zvláštne príslušenstvo	HZ381401 – modul na odťah HZ381501 – cleanAir modul na prevádzku s cirkuláciou HZ381700 – pachový filter cleanAir HZ390042 – súprava riadu na indukciu HZ390090 – panvica WOK	Zvláštne príslušenstvo	HZ381401 – modul na odťah HZ381501 – cleanAir modul na prevádzku s cirkuláciou HZ381700 – pachový filter cleanAir HZ390042 – súprava riadu na indukciu HZ390090 – panvica WOK
Cena		Cena	2 559 €*

Indukčné varné dosky

Indukčná varná doska, 90 cm

iQ700

Indukčná varná doska, 90 cm

iQ700

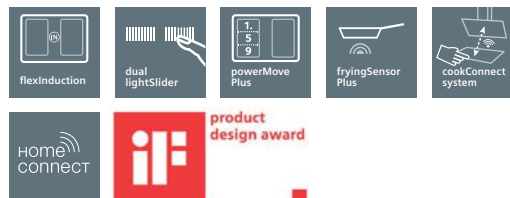
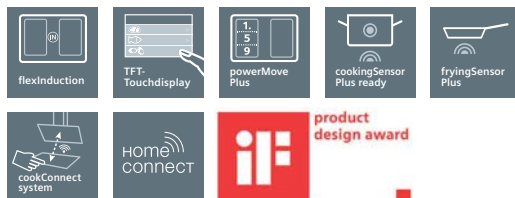
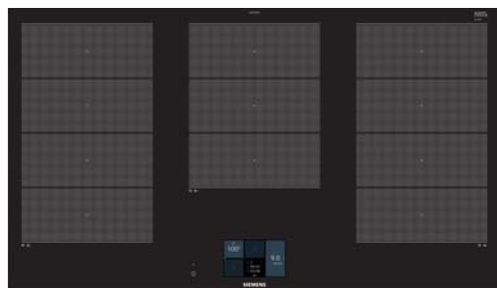

Model	EX975KXW1E	EX975LVV1E
Dizajn	<ul style="list-style-type: none"> fazetový dizajn 	<ul style="list-style-type: none"> fazetový dizajn
Komfort	<ul style="list-style-type: none"> dotykový TFT displej cookingSensor Plus ready – možnosť dovybaviť špeciálnym teplotným senzorom, ktorý zaisťuje precízne riadenie teploty počas procesu varenia v piatich teplotných úrovniach fryingSensor Plus s 5 úrovňami výkonu Home Connect – vzdialené nastavenie a ovládanie pomocou inteligentného telefónu či tabletu cookConnect system (s vhodným odsávačom pár) funkcia reStart, funkcia quickStart cookControl Plus – výber receptov na varenie so senzormi timer, minútka, timer Čas varenia flexMotion – automatický prenos nastavení powerMove Plus – nastavenie 3 stupňov výkonu iba posunutím hrnca funkcia udržiavania tepla 	<ul style="list-style-type: none"> ovládanie Dual lightSlider fryingSensor Plus s 5 úrovňami výkonu Home Connect – vzdialené nastavenie a ovládanie pomocou inteligentného telefónu či tabletu cookConnect system (s vhodným odsávačom pár) funkcia reStart funkcia quickStart timer minútka timer Čas varenia funkcia udržiavania tepla powerMove Plus – nastavenie 3 stupňov výkonu iba posunutím hrnca
Výkon a počet varných zón	<ul style="list-style-type: none"> 5 indukčných varných zón 3x flexZone varné zóny: 1x Ø 200 mm, 2,2 kW (max. výkon 3,7 kW) indukčná varná zóna; 1x Ø 240 mm, 2,2 kW (max. výkon 3,7 kW) indukčná varná zóna; 1x Ø 200 mm, 2,2 kW (max. výkon 3,7 kW) indukčná varná zóna; 1x Ø 200 mm, 2,2 kW (max. výkon 3,7 kW) indukčná varná zóna 17 stupňov výkonu 	<ul style="list-style-type: none"> 5 indukčných varných zón trojokrhová varná zóna, 2x flexZone varné zóny: 1x Ø 200 mm, 2,2 kW (max. výkon 3,7 kW) indukčná varná zóna; 1x Ø 230 mm, 2,2 kW (max. výkon 3,7 kW) indukčná varná zóna; 1x Ø 200 mm, 2,2 kW (max. výkon 3,7 kW) indukčná varná zóna; 1x Ø 200 mm, 2,2 kW (max. výkon 3,7 kW) indukčná varná zóna 17 stupňov výkonu
Bezpečnosť	<ul style="list-style-type: none"> rozpoznanie hrnca funkcia powerManagement – nastavenie max. príkonu dosky bezpečnostné vypínanie, detská poistka funkcia zablokovania dosky na 20 sekúnd – napr. pri čistení 2-stup. ukazovateľ zvyškového tepla pre každú varnú zónu hlavný vypínač, ukazovateľ spotreby energie 	<ul style="list-style-type: none"> rozpoznanie hrnca funkcia powerManagement – nastavenie max. príkonu dosky bezpečnostné vypínanie, detská poistka funkcia zablokovania dosky na 20 sekúnd – napr. pri čistení 2-stup. ukazovateľ zvyškového tepla pre každú varnú zónu hlavný vypínač, ukazovateľ spotreby energie
Rýchlosť	<ul style="list-style-type: none"> funkcia powerBoost pre všetky indukčné varné zóny panBoost – powerBoost pre panvice 	<ul style="list-style-type: none"> funkcia powerBoost pre všetky indukčné varné zóny panBoost – powerBoost pre panvice
Rozmery (V x Š x H) a technické informácie	<p>spotrebič: 51 x 912 x 520 mm na inštaláciu: 51 x 880 x 490 mm</p> <ul style="list-style-type: none"> min. hrúbka pracovnej dosky: 30 mm príkon: 11,1 kW kábel na pripojenie je v balení (110 cm, bez zástrčky) typ pripojenia: trojfázové 	<p>spotrebič: 51 x 912 x 520 mm na inštaláciu: 51 x 880 x 490 mm</p> <ul style="list-style-type: none"> min. hrúbka pracovnej dosky: 30 mm príkon: 11,1 kW kábel na pripojenie je v balení (110 cm, bez zástrčky) typ pripojenia: trojfázové
Zvláštne príslušenstvo	<p>HZ390011 antikorový pekáč so skleným vekom na zónu flexInduction • HZ390012 nástavec na varenie v pare • HZ390042 súprava riadu na indukciu • HZ390090 panvica WOK • HZ390210 panvica na pečenie vhodná aj na dosky so senzorom na smaženie (Ø 15 cm) • HZ390220 panvica na pečenie vhodná aj na dosky so senzorom na smaženie (Ø 19 cm) • HZ390230 panvica na pečenie vhodná aj na dosky so senzorom na smaženie (Ø 21 cm) • HZ39050 cookingSensor • HZ390511 gril teppan Yaki na zónu flexInduction (veľkosť: 30 x 20 cm) • HZ390512 gril teppan Yaki na zónu flexInduction (veľkosť: 40 x 20 cm) • HZ390522 gril na zónu flexInduction (veľkosť: 40 x 20 cm)</p>	<p>HZ390011 antikorový pekáč so skleným vekom na zónu flexInduction • HZ390012 nástavec na varenie v pare • HZ390042 súprava riadu na indukciu • HZ390210 panvica na pečenie vhodná aj na dosky so senzorom na smaženie (Ø 15 cm) • HZ390220 panvica na pečenie vhodná aj na dosky so senzorom na smaženie (Ø 19 cm) • HZ390230 panvica na pečenie vhodná aj na dosky so senzorom na smaženie (Ø 21 cm) • HZ39050 cookingSensor • HZ390511 gril teppan Yaki na zónu flexInduction (veľkosť: 30 x 20 cm) • HZ390512 gril teppan Yaki na zónu flexInduction (veľkosť: 40 x 20 cm) • HZ390522 gril na zónu flexInduction (veľkosť: 40 x 20 cm)</p>
Cena	1 809 €*	1 359 €*

*Odporúčaná maloobchodná cena výrobcu. Táto cena je len orientačná, konečnú cenu produktu určia jednotliví predajcovia.

Indukčné varné dosky

Indukčná varná doska, 80 cm

iQ700

Indukčná varná doska, 80 cm

iQ700

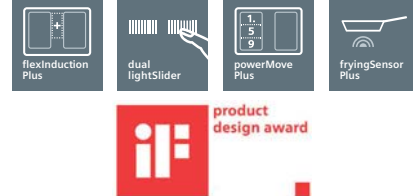
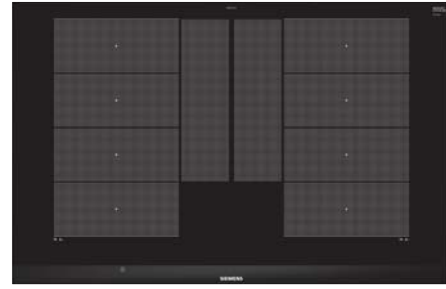
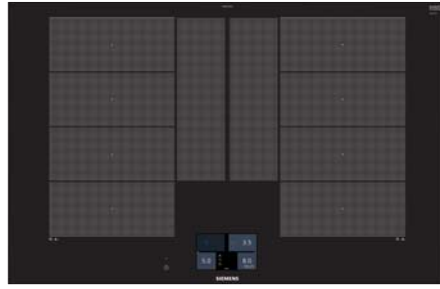

Model	EX875KYW1E	EX875LYC1E
Dizajn	<ul style="list-style-type: none"> fazetový dizajn 	<ul style="list-style-type: none"> fazetový dizajn
Komfort	<ul style="list-style-type: none"> dotykový TFT displej cookingSensor Plus ready – možnosť dovybaviť špeciálnym teplotným senzom, ktorý zaistí precízne riadenie teploty počas procesu varenia v piatich teplotných úrovniach fryingSensor Plus s 5 úrovňami výkonu Home Connect – vzdialené nastavenie a ovládanie pomocou inteligentného telefónu či tabletu cookConnect system (s vhodným odsávačom pár) funkcia reStart, funkcia quickStart cookControl Plus – výber receptov na varenie so senzormi timer, minútka, timer Čas varenia flexMotion – automatický prenos nastavení powerMove Plus – nastavenie 3 stupňov výkonu iba posunutím hrnca funkcia udržiavania tepla 	<ul style="list-style-type: none"> ovládanie Dual lightSlider fryingSensor Plus s 5 úrovňami výkonu funkcia reStart funkcia quickStart timer minútka timer Čas varenia flexMotion – automatický prenos nastavení powerMove Plus – nastavenie 3 stupňov výkonu iba posunutím hrnca funkcia udržiavania tepla
Výkon a počet varných zón	<ul style="list-style-type: none"> 4 indukčné varné zóny 2x flexZone s rozšírením varné zóny: 1x Ø 200 mm, 2,2 kW (max. výkon 3,7 kW) indukčná varná zóna; 1x Ø 200 mm, 2,2 kW (max. výkon 3,7 kW) indukčná varná zóna; 1x Ø 200 mm, 2,2 kW (max. výkon 3,7 kW) indukčná varná zóna; 1x Ø 230 mm, 2,2 kW (max. výkon 3,7 kW) indukčná varná zóna 17 stupňov výkonu 	<ul style="list-style-type: none"> 4 indukčné varné zóny 2x flexZone s rozšírením varné zóny: 1x Ø 200 mm, 2,2 kW (max. výkon 3,7 kW) indukčná varná zóna; 1x Ø 230 mm, 2,2 kW (max. výkon 3,7 kW) indukčná varná zóna; 1x Ø 200 mm, 2,2 kW (max. výkon 3,7 kW) indukčná varná zóna; 1x Ø 200 mm, 2,2 kW (max. výkon 3,7 kW) indukčná varná zóna 17 stupňov výkonu
Bezpečnosť	<ul style="list-style-type: none"> rozpoznanie hrnca funkcia powerManagement – nastavenie max. príkonu dosky bezpečnostné vypínanie, detská poistka funkcia zablokovania dosky na 20 sekúnd – napr. pri čistení 2-stup. ukazovateľ zvyškového tepla pre každú varnú zónu hlavný vypínač, ukazovateľ spotreby energie 	<ul style="list-style-type: none"> rozpoznanie hrnca funkcia powerManagement – nastavenie max. príkonu dosky bezpečnostné vypínanie, detská poistka funkcia zablokovania dosky na 20 sekúnd – napr. pri čistení 2-stup. ukazovateľ zvyškového tepla pre každú varnú zónu hlavný vypínač, ukazovateľ spotreby energie
Rýchlosť	<ul style="list-style-type: none"> funkcia powerBoost pre všetky indukčné varné zóny panBoost – powerBoost pre panvice 	<ul style="list-style-type: none"> funkcia powerBoost pre všetky indukčné varné zóny
Rozmery (V x Š x H) a technické informácie	<p>spotrebiča: 51 x 812 x 520 mm na inštaláciu: 51 x 750 x 490 mm</p> <ul style="list-style-type: none"> min. hrúbka pracovnej dosky: 30 mm príkon: 7,4 kW kábel na pripojenie je v balení (110 cm, bez zástrčky) typ pripojenia: trojfázové 	<p>spotrebiča: 51 x 812 x 520 mm na inštaláciu: 51 x 750 x 490 mm</p> <ul style="list-style-type: none"> min. hrúbka pracovnej dosky: 30 mm príkon: 7,4 kW kábel na pripojenie je v balení (110 cm, bez zástrčky) typ pripojenia: trojfázové
Zvláštne príslušenstvo	<p>HZ390011 antikorový pekáč so skleným vekom na zónu flexInduction</p> <ul style="list-style-type: none"> HZ390012 nástavec na varenie v pare HZ390042 súprava riadu na indukciu HZ390210 panvica na pečenie i pre dosky so senzom na smaženie (Ø 15 cm) HZ390220 panvica na pečenie vhodná aj na dosky so senzom na smaženie (Ø 19 cm) HZ390230 panvica na pečenie vhodná aj na dosky so senzom na smaženie (Ø 21 cm) HZ39050 cookingSensor Plus HZ390511 gril teppan Yaki na zónu flexInduction (veľkosť: 30 x 20 cm) HZ390512 gril teppan Yaki na zónu flexInduction (veľkosť: 40 x 20 cm) HZ390522 gril na zónu flexInduction (veľkosť: 40 x 20 cm) 	<p>HZ390011 antikorový pekáč so skleným vekom na zónu flexInduction</p> <ul style="list-style-type: none"> HZ390012 nástavec na varenie v pare HZ390042 súprava riadu na indukciu HZ390210 panvica na pečenie (Ø 15 cm) HZ390220 panvica na pečenie (Ø 19 cm) HZ390230 panvica na pečenie (Ø 21 cm) HZ390511 gril teppan Yaki na zónu flexInduction (veľkosť: 30 x 20 cm) HZ390512 gril teppan Yaki na zónu flexInduction (veľkosť: 40 x 20 cm) HZ390522 gril na zónu flexInduction (veľkosť: 40 x 20 cm)
Cena	1 629 €*	1 249 €*

Indukčné varné dosky

Indukčná varná doska, 80 cm

iQ700

Indukčná varná doska, 80 cm

iQ500

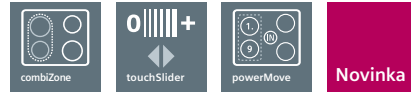

Model	EX875FVC1E	ED851FSB5E
Dizajn	• fazetový dizajn	• U-fazeta
Komfort	<ul style="list-style-type: none"> • senzorové ovládanie touchSlider • fryingSensor so 4 úrovňami stupňov teploty • funkcia reStart • funkcia quickStart • timer • minútka 	<ul style="list-style-type: none"> • senzorové ovládanie touchSlider • funkcia reStart • funkcia quickStart • timer • minútka • powerMove – nastavenie 2 stupňov výkonu iba posunutím hrnca
Výkon a počet varných zón	<ul style="list-style-type: none"> • 5 indukčných varných zón • 1x flexZone, 3x kruhová varná zóna • varné zóny: 1x Ø 180 mm, 1,8 kW (max. výkon 3,1 kW) indukčná varná zóna; 1x Ø 145 mm, 1,4 kW (max. výkon 2,2 kW) indukčná varná zóna; 1x Ø 200 mm, 2,2 kW (max. výkon 3,7 kW) indukčná varná zóna; 1x Ø 210 mm, 2,2 kW (max. výkon 3,7 kW) indukčná varná zóna • 17 stupňov výkonu 	<ul style="list-style-type: none"> • 4 indukčné varné zóny • 1x combiZone, 2x kruhová varná zóna • varné zóny: 1x Ø 190 mm, 2,2 kW (max. výkon 3,7 kW) indukčná varná zóna; 1x Ø 210 mm, 2,2 kW (max. výkon 3,7 kW) indukčná varná zóna; 1x Ø 280 mm, 2,6 kW (max. výkon 3,7 kW) indukčná varná zóna; 1x Ø 145 mm, 1,4 kW (max. výkon 2,2 kW) indukčná varná zóna • 17 stupňov výkonu
Bezpečnosť	<ul style="list-style-type: none"> • rozpoznanie veľkosti hrnca • funkcia powerManagement – nastavenie max. príkonu dosky • bezpečnostné vypínanie • detská poistka • funkcia zablokovania dosky na 20 sekúnd – napr. pri čistení • 2-stup. ukazovateľ zvyškového tepla pre každú varnú zónu • hlavný vypínač • ukazovateľ spotreby energie 	<ul style="list-style-type: none"> • rozpoznanie veľkosti hrnca • funkcia powerManagement – nastavenie max. príkonu dosky • bezpečnostné vypínanie • detská poistka • funkcia zablokovania dosky na 20 sekúnd – napr. pri čistení • 2-stup. ukazovateľ zvyškového tepla pre každú varnú zónu • hlavný vypínač • ukazovateľ spotreby energie
Rýchlosť	• funkcia powerBoost pre všetky indukčné varné zóny	• funkcia powerBoost pre všetky indukčné varné zóny
Rozmery (V × Š × H) a technické informácie	spotrebiča: 51 × 812 × 520 mm na inštaláciu: 51 × 750 × 490 mm • min. hrúbka pracovnej dosky: 30 mm • kábel na pripojenie (1,1 m) • príkon: 7,4 kW • kábel na pripojenie je súčasťou balenia	spotrebiča: 51 × 802 × 522 mm na inštaláciu: 51 × 750 × 490 mm • min. hrúbka pracovnej dosky: 30 mm • príkon: 7,4 kW • kábel na pripojenie je v balení (110 cm, bez zástrčky) • typ pripojenia: trojfázové
Zvláštne príslušenstvo	HZ390011 – antikorový pekáč so skleneným vekom na zónu flexInduction HZ390012 – nástavec na varenie v pare HZ390042 – súprava riadu na indukciu HZ390090 – panvica WOK HZ390210 – panvica na pečenie (Ø 15 cm) HZ390220 – panvica na pečenie (Ø 19 cm) HZ390230 – panvica na pečenie (Ø 21 cm) HZ390511 – gril teppan Yaki na zónu flexInduction (veľkosť: 30 × 20 cm) HZ390512 – gril teppan Yaki na zónu flexInduction (veľkosť: 40 × 20 cm) HZ390522 – gril na zónu flexInduction (veľkosť: 40 × 20 cm)	HZ390042 – súprava riadu na indukciu
Cena	1 129 €* <div style="text-align: right;">869 €* *Odporúčaná maloobchodná cena výrobcu. Táto cena je len orientačná, konečnú cenu produktu určia jednotliví predajcovia.</div>	869 €* <div style="text-align: right;">869 €* *Odporúčaná maloobchodná cena výrobcu. Táto cena je len orientačná, konečnú cenu produktu určia jednotliví predajcovia.</div>

*Odporúčaná maloobchodná cena výrobcu. Táto cena je len orientačná, konečnú cenu produktu určia jednotliví predajcovia.

Indukčné varné dosky

Indukčná varná doska, 80 cm

iQ700

Indukčná varná doska, 80 cm

iQ300

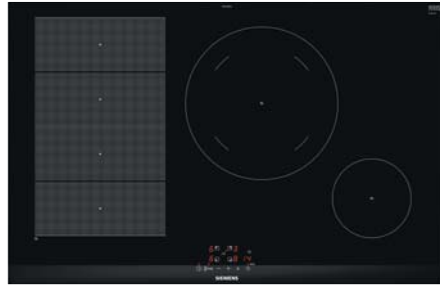

dostupné do 12/2018

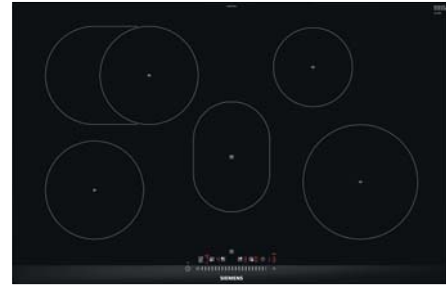

Model	EX875BEB1E	EH875FFB1E
Dizajn	<ul style="list-style-type: none"> fazetový dizajn 	<ul style="list-style-type: none"> fazetový dizajn
Komfort	<ul style="list-style-type: none"> senzorové ovládanie touchSlider funkcia reStart funkcia quickStart timer minútka 	<ul style="list-style-type: none"> senzorové ovládanie touchSlider funkcia reStart funkcia quickStart timer minútka
Výkon a počet varných zón	<ul style="list-style-type: none"> 4 indukčné varné zóny 1x flexZone, 2x kruhová varná zóna varné zóny: 1x Ø 400x240 mm, 3,3 kW (max. výkon 3,7 kW) indukčná varná zóna alebo 2x Ø 190 mm, 2,2 kW (max. výkon 3,7 kW) indukčné varné zóny; 1x Ø 280 mm, 2,6 kW (max. výkon 3,7 kW) indukčná varná zóna; 1x Ø 145 mm, 1,4 kW (max. výkon 2,2 kW) indukčná varná zóna 17 stupňov výkonu 	<ul style="list-style-type: none"> 4 indukčné varné zóny, 1 varná zóna s rozšírením na zónu na pečenie, 1 zóna na udržiavanie teploty varné zóny: 1x Ø 180 mm, 1,8 kW (max. výkon 3,3 kW) indukčná varná zóna; 1x Ø 180 mm, 1,8 kW (max. výkon 3,7 kW) indukčná varná zóna; zóna na udržiavanie teploty; 1x Ø 145 mm, 1,4 kW (max. výkon 2,2 kW); 1x Ø 210 mm indukčná varná zóna, 2,2 kW (max. výkon 3,7 kW) indukčná varná zóna 17 stupňov výkonu
Bezpečnosť	<ul style="list-style-type: none"> rozpoznanie veľkosti hrnca funkcia powerManagement – nastavenie max. príkonu dosky bezpečnostné vypínanie detská poistka funkcia zablokovania dosky na 20 sekúnd – napr. pri čistení 2-stup. ukazovateľ zvyškového tepla pre každú varnú zónu hlavný vypínač 	<ul style="list-style-type: none"> rozpoznanie veľkosti hrnca funkcia powerManagement – nastavenie max. príkonu dosky bezpečnostné vypínanie detská poistka funkcia zablokovania dosky na 20 sekúnd – napr. pri čistení 2-stup. ukazovateľ zvyškového tepla pre každú varnú zónu hlavný vypínač ukazovateľ spotreby energie
Rýchlosť	<ul style="list-style-type: none"> funkcia powerBoost pre všetky indukčné varné zóny 	<ul style="list-style-type: none"> funkcia powerBoost pre všetky indukčné varné zóny
Rozmery (V x Š x H) a technické informácie	<p>spotrebiča: 51 x 812 x 520 mm na inštaláciu: 51 x 750 x 490 mm</p> <ul style="list-style-type: none"> min. hrúbka pracovnej dosky: 30 mm príkon: 7,4 kW kábel na pripojenie je v balení (110 cm, bez zástrčky) typ pripojenia: trojfázové 	<p>spotrebiča: 51 x 812 x 520 mm na inštaláciu: 51 x 750 x 490 mm</p> <ul style="list-style-type: none"> min. hrúbka pracovnej dosky: 30 mm príkon: 7,4 kW kábel na pripojenie je v balení (110 cm, bez zástrčky) typ pripojenia: trojfázové
Zvláštne príslušenstvo	<p>HZ390011 – antikorový pekáč so skleným vekom na zónu flexInduction HZ390012 – nástavec na varenie v pare HZ390042 – súprava riadu na indukciu HZ390090 – panvica WOK HZ390511 – gril teppan Yaki na zónu flexInduction (veľkosť: 30 x 20 cm) HZ390512 – gril teppan Yaki na zónu flexInduction (veľkosť: 40 x 20 cm) HZ390522 – gril na zónu flexInduction (veľkosť: 40 x 20 cm)</p>	<p>HZ390011 – antikorový pekáč so skleným vekom na zónu flexInduction HZ390012 – nástavec na varenie v pare HZ390042 – súprava riadu na indukciu HZ390090 – panvica WOK HZ390210 – panvica na pečenie k doskám so senzorom (Ø 15 cm) HZ390220 – panvica na pečenie k doskám so senzorom (Ø 19 cm) HZ390230 – panvica na pečenie k doskám so senzorom (Ø 21 cm)</p>
Cena	875 €*	799 €*

Indukčné varné dosky

Indukčná varná doska, 60 cm

iQ700

Indukčná varná doska, 60 cm

iQ700

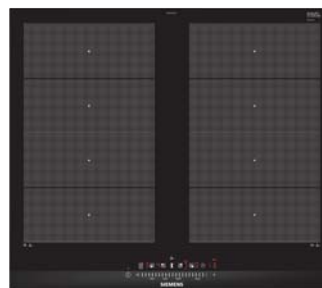
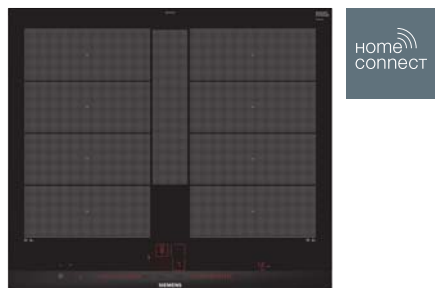

Model	EX675LYV1E	EX675FXC1E
Dizajn	<ul style="list-style-type: none"> fazetový dizajn 	<ul style="list-style-type: none"> fazetový dizajn
Komfort	<ul style="list-style-type: none"> ovládanie Dual lightSlider fryingSensor Plus s 5 úrovňami výkonu Home Connect – vzdialené nastavenie a ovládanie pomocou inteligentného telefónu či tabletu cookConnect system (s vhodným odsávačom pár) funkcia reStart funkcia quickStart timer, minútka, timer Čas varenia flexMotion – automatický prenos nastavení powerMove Plus – nastavenie 3 stupňov výkonu iba posunutím hrnca funkcia udržiavania tepla 	<ul style="list-style-type: none"> senzorové ovládanie touchSlider fryingSensor so 4 úrovňami stupňov teploty funkcia reStart funkcia quickStart timer minútka
Výkon a počet varných zón	<ul style="list-style-type: none"> 4 indukčné varné zóny 2x flexZone s rozšírením varné zóny: 1x Ø 230 mm, 2,2 kW (max. výkon 3,7 kW) indukčná varná zóna; 1x Ø 190 mm, 2,2 kW (max. výkon 3,7 kW) indukčná varná zóna; 1x Ø 230 mm, 2,2 kW (max. výkon 3,7 kW) indukčná varná zóna; 1x Ø 230 mm, 2,2 kW (max. výkon 3,7 kW) indukčná varná zóna 17 stupňov výkonu 	<ul style="list-style-type: none"> 4 indukčné varné zóny 2x flexZone varné zóny: 1x Ø 240 mm, 2,2 kW (max. výkon 3,7 kW) indukčná varná zóna; 1x Ø 200 mm, 2,2 kW (max. výkon 3,7 kW) indukčná varná zóna; 1x Ø 200 mm, 2,2 kW (max. výkon 3,7 kW) indukčná varná zóna; 1x Ø 200 mm, 2,2 kW (max. výkon 3,7 kW) indukčná varná zóna 17 stupňov výkonu
Bezpečnosť	<ul style="list-style-type: none"> rozpoznanie hrnca funkcia powerManagement – nastavenie max. príkonu dosky bezpečnostné vypínanie detská poistka funkcia zablokovania dosky na 20 sekúnd – napr. pri čistení 2-stup. ukazovateľ zvyškového tepla pre každú varnú zónu hlavný vypínač ukazovateľ spotreby energie 	<ul style="list-style-type: none"> rozpoznanie hrnca funkcia powerManagement – nastavenie max. príkonu dosky bezpečnostné vypínanie detská poistka funkcia zablokovania dosky na 20 sekúnd – napr. pri čistení 2-stup. ukazovateľ zvyškového tepla pre každú varnú zónu hlavný vypínač ukazovateľ spotreby energie
Rýchlosť	<ul style="list-style-type: none"> funkcia powerBoost pre všetky indukčné varné zóny panBoost – powerBoost pre panvice 	<ul style="list-style-type: none"> funkcia powerBoost pre všetky indukčné varné zóny
Rozmery (V x Š x H) a technické informácie	<ul style="list-style-type: none"> spotrebič: 51 x 602 x 520 mm na inštaláciu: 51 x 560 x 490 mm min. hrúbka pracovnej dosky: 30 mm príkon: 7,4 kW kábel na pripojenie je v balení (110 cm, bez zástrčky) typ pripojenia: trojfázové 	<ul style="list-style-type: none"> spotrebič: 51 x 602 x 520 mm na inštaláciu: 51 x 560 x 490 mm min. hrúbka pracovnej dosky: 30 mm príkon: 7,4 kW kábel na pripojenie je v balení (110 cm, bez zástrčky) typ pripojenia: trojfázové
Zvláštne príslušenstvo	<ul style="list-style-type: none"> HZ390011 – antikorový pekáč so skleneným vekom na zónu flexInduction HZ390012 – nástavec na varenie v pare HZ390042 – súprava riadu na indukciu HZ390210 – panvica na pečenie (Ø 15 cm) HZ390220 – panvica na pečenie (Ø 19 cm) HZ390230 – panvica na pečenie (Ø 21 cm) HZ390511 – gril teppan Yaki na zónu flexInduction (veľkosť: 30 x 20 cm) HZ390512 – gril teppan Yaki na zónu flexInduction (veľkosť: 40 x 20 cm) HZ390522 – gril na zónu flexInduction (veľkosť: 40 x 20 cm) 	<ul style="list-style-type: none"> HZ390011 – antikorový pekáč so skleneným vekom na zónu flexInduction HZ390012 – nástavec na varenie v pare HZ390042 – súprava riadu na indukciu HZ390090 – panvica WOK HZ390210 – panvica na pečenie (Ø 15 cm) HZ390220 – panvica na pečenie (Ø 19 cm) HZ390230 – panvica na pečenie (Ø 21 cm) HZ390511 – gril teppan Yaki na zónu flexInduction (veľkosť: 30 x 20 cm) HZ390512 – gril teppan Yaki na zónu flexInduction (veľkosť: 40 x 20 cm) HZ390522 – gril na zónu flexInduction (veľkosť: 40 x 20 cm)
Cena	1 129 €*	1 099 €*

*Odporúčaná maloobchodná cena výrobcu. Táto cena je len orientačná, konečnú cenu produktu určia jednotliví predajcovia.

Indukčné varné dosky

Indukčná varná doska, 60 cm

iQ300

Indukčná varná doska, 60 cm

iQ300

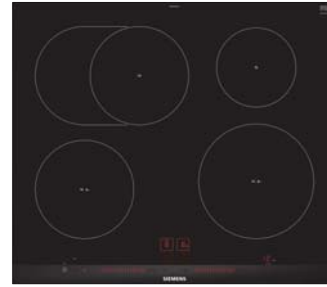
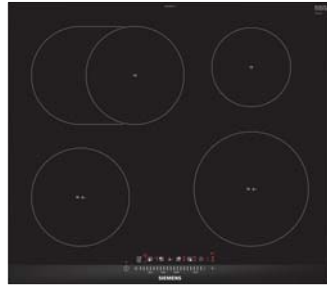

Model	EH675FFC1E	EH675LFV1E
Dizajn	• fazetový dizajn	• fazetový dizajn
Komfort	<ul style="list-style-type: none"> • senzorové ovládanie touchSlider • fryingSensor so 4 úrovňami stupňov teploty • funkcia reStart • funkcia quickStart • timer • minútka 	<ul style="list-style-type: none"> • ovládanie Dual lightSlider • fryingSensor Plus s 5 úrovňami výkonu • Home Connect – vzdialené nastavenie a ovládanie pomocou inteligentného telefónu či tabletu • cookConnect system (s vhodným odsávačom pár) • funkcia reStart • funkcia quickStart • timer • minútka • timer Čas varenia • funkcia udržiavania tepla
Výkon a počet varných zón	<ul style="list-style-type: none"> • 4 indukčné varné zóny, z toho 1 varná zóna s rozšírením na zónu na pečenie • varné zóny: 1x Ø 180 mm, 1,8 kW (max. výkon 3,1 kW) indukčná varná zóna; 1x Ø 280 mm, 2 kW (max. výkon 3,7 kW) indukčná varná zóna; 1x Ø 145 mm, 1,4 kW (max. výkon 2,2 kW) indukčná varná zóna; 1x Ø 210 mm, 2,2 kW (max. výkon 3,7 kW) indukčná varná zóna • 17 stupňov výkonu 	<ul style="list-style-type: none"> • 4 indukčné varné zóny, z toho 1 varná zóna s rozšírením na zónu na pečenie • varné zóny: 1x Ø 180 mm, 1,8 kW (max. výkon 3,1 kW) indukčná varná zóna; 1x Ø 280 mm, 1,8 kW (max. výkon 3,7 kW) indukčná varná zóna; 1x Ø 145 mm, 1,4 kW (max. výkon 2,2 kW) indukčná varná zóna; 1x Ø 210 mm, 2,2 kW (max. výkon 3,7 kW) indukčná varná zóna • 17 stupňov výkonu
Bezpečnosť	<ul style="list-style-type: none"> • rozpoznanie hrnca • funkcia powerManagement – nastavenie max. príkonu dosky • bezpečnostné vypínanie • detská poistka • funkcia zablokovania dosky na 20 sekúnd – napr. pri čistení • 2-stup. ukazovateľ zvyškového tepla pre každú varnú zónu • hlavný vypínač • ukazovateľ spotreby energie 	<ul style="list-style-type: none"> • rozpoznanie hrnca • funkcia powerManagement – nastavenie max. príkonu dosky • bezpečnostné vypínanie • detská poistka • funkcia zablokovania dosky na 20 sekúnd – napr. pri čistení • 2-stup. ukazovateľ zvyškového tepla pre každú varnú zónu • hlavný vypínač • ukazovateľ spotreby energie
Rýchlosť	• funkcia powerBoost pre všetky indukčné varné zóny	<ul style="list-style-type: none"> • funkcia powerBoost pre všetky indukčné varné zóny • panBoost – powerBoost pre panvice
Rozmery (V x Š x H) a technické informácie	<p>spotrebiča: 51 x 602 x 520 mm na inštaláciu: 51 x 560 x 490 mm</p> <ul style="list-style-type: none"> • min. hrúbka pracovnej dosky: 30 mm • príkon: 7,4 kW • kábel na pripojenie je v balení (110 cm, bez zástrčky) • typ pripojenia: trojfázové 	<p>spotrebiča: 51 x 602 x 520 mm na inštaláciu: 51 x 560 x 490 mm</p> <ul style="list-style-type: none"> • min. hrúbka pracovnej dosky: 30 mm • príkon: 7,4 kW • kábel na pripojenie je v balení (110 cm, bez zástrčky) • typ pripojenia: trojfázové
Zvláštne príslušenstvo	<p>HZ390042 – súprava riadu na indukciu HZ390090 – panvica WOK HZ390210 – panvica na pečenie (Ø 15 cm) HZ390230 – panvica na pečenie (Ø 21 cm)</p>	<p>HZ390042 – súprava riadu na indukciu HZ390090 – panvica WOK HZ390210 – panvica na pečenie (Ø 15 cm) HZ390230 – panvica na pečenie (Ø 21 cm)</p>
Cena	869 €*	835 €*

Indukčné varné dosky

Indukčná varná doska, 60 cm

iQ300

Indukčná varná doska, 60 cm

iQ500

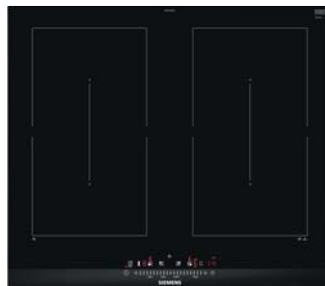
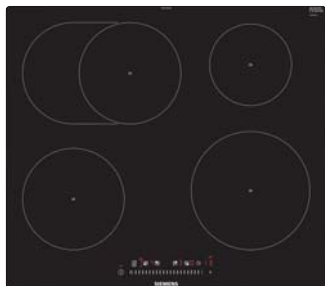

Model	EH601FFB1E	ED675FQC5E
Dizajn	<ul style="list-style-type: none"> dizajn bez rámčeka – na zapustenie do roviny pracovnej dosky 	<ul style="list-style-type: none"> fazetový dizajn
Komfort	<ul style="list-style-type: none"> senzorové ovládanie touchSlider funkcia reStart funkcia quickStart timer minútka 	<ul style="list-style-type: none"> senzorové ovládanie touchSlider fryingSensor so 4 úrovňami teploty funkcia reStart funkcia quickStart timer minútka powerMove Plus – nastavenie 2 stupňov výkonu iba posunutím hrnca
Výkon a počet varných zón	<ul style="list-style-type: none"> 4 indukčné varné zóny, z toho 1 varná zóna s rozšírením na zónu na pečenie varné zóny: 1x Ø 180 mm, 1,8 kW (max. výkon 3,1 kW) indukčná varná zóna; 1x Ø 280 mm, 1,8 kW (max. výkon 3,1 kW) indukčná varná zóna; 1x Ø 145 mm, 1,4 kW (max. výkon 2,2 kW) indukčná varná zóna; 1x Ø 210 mm, 2,2 kW (max. výkon 3,7 kW) indukčná varná zóna 17 stupňov výkonu 	<ul style="list-style-type: none"> 4 indukčné varné zóny 2 x combiZone varné zóny: 1x Ø 190 mm, 2,2 kW (max. výkon 3,7 kW) indukčná varná zóna; 1x Ø 190 mm, 2,2 kW (max. výkon 3,7 kW) indukčná varná zóna; 1x Ø 190 mm, 2,2 kW (max. výkon 3,7 kW) indukčná varná zóna; 1x Ø 190 mm, 2,2 kW (max. výkon 3,7 kW) indukčná varná zóna 17 stupňov výkonu
Bezpečnosť	<ul style="list-style-type: none"> rozpoznanie hrnca funkcia powerManagement – nastavenie max. príkonu dosky bezpečnostné vypínanie detská poistka funkcia zablokovania dosky na 20 sekúnd – napr. pri čistení 2-stup. ukazovateľ zvyšového tepla pre každú varnú zónu hlavný vypínač ukazovateľ spotreby energie 	<ul style="list-style-type: none"> rozpoznanie hrnca funkcia powerManagement – nastavenie max. príkonu dosky bezpečnostné vypínanie detská poistka funkcia zablokovania dosky na 20 sekúnd – napr. pri čistení 2-stup. ukazovateľ zvyšového tepla pre každú varnú zónu hlavný vypínač ukazovateľ spotreby energie
Rýchlosť	<ul style="list-style-type: none"> funkcia powerBoost pre všetky indukčné varné zóny 	<ul style="list-style-type: none"> funkcia powerBoost pre všetky indukčné varné zóny
Rozmery (V x Š x H) a technické informácie	<p>spotrebiča: 56 x 572 x 512 mm na inštaláciu: 56 x 560 x 500 mm</p> <ul style="list-style-type: none"> min. hrúbka pracovnej dosky: 30 mm príkon: 7,4 kW kábel na pripojenie je v balení (110 cm, bez zástrčky) typ pripojenia: trojfázové 	<p>spotrebiča: 51 x 602 x 520 mm na inštaláciu: 51 x 560 x 490 mm</p> <ul style="list-style-type: none"> min. hrúbka pracovnej dosky: 30 mm príkon: 7,4 kW kábel na pripojenie je v balení (110 cm, bez zástrčky) typ pripojenia: trojfázové
Zvláštne príslušenstvo	<p>HZ390042 – súprava riadu na indukciu HZ390090 – panvica WOK HZ390210 – panvica na pečenie (Ø 15 cm) HZ390230 – panvica na pečenie (Ø 21 cm)</p>	<p>HZ390042 – súprava riadu na indukciu HZ390230 – panvica na pečenie k doskám so senzorom (Ø 21 cm)</p>
Cena	835 €*	835 €*

*Odporúčaná maloobchodná cena výrobcu. Táto cena je len orientačná, konečnú cenu produktu určia jednotliví predajcovia.

Indukčné varné dosky

Indukčná varná doska, 60 cm

iQ700

Indukčná varná doska, 60 cm

iQ500

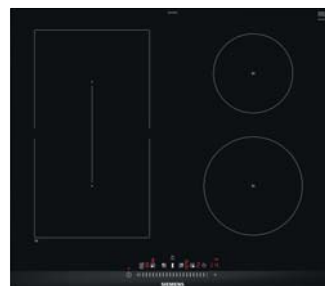
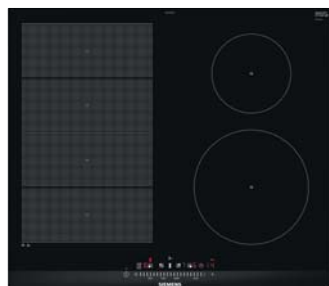

Model	EX675FEC1E	ED675FSB5E
Dizajn	<ul style="list-style-type: none"> fazetový dizajn 	<ul style="list-style-type: none"> fazetový dizajn
Komfort	<ul style="list-style-type: none"> senzorové ovládanie touchSlider fryingSensor Plus se 4 úrovňami stupňov teploty funkcia reStart funkcia quickStart timer minútka 	<ul style="list-style-type: none"> senzorové ovládanie touchSlider funkcia reStart funkcia quickStart timer minútka powerMove Plus – nastavenie 2 stupňov výkonu iba posunutím hrnca
Výkon a počet varných zón	<ul style="list-style-type: none"> 4 indukčné varné zóny 1x flexZone, 2x varné kruhové zóny varné zóny: 1x Ø 200 mm, 2,2 kW (max. výkon 3,7 kW) indukčná varná zóna; 1x Ø 200 mm, 2,2 kW (max. výkon 3,7 kW) indukčná varná zóna; zóna pre udržiavanie teploty; 1x Ø 145 mm, 1,4 kW (max. výkon 2,2 kW); 1x Ø 210 mm indukčná varná zóna, 2,2 kW (max. výkon 3,7 kW) indukčná varná zóna 17 stupňov výkonu 	<ul style="list-style-type: none"> 4 indukčné varné zóny 1x combiZone, 2x varná kruhová zóna varné zóny: 1x Ø 190 mm, 2,2 kW (max. výkon 3,7 kW) indukčná varná zóna; 1x Ø 190 mm, 2,2 kW (max. výkon 3,7 kW) indukčná varná zóna; 1x Ø 145 mm, 1,4 kW (max. výkon 2,2 kW) indukčná varná zóna; 1x Ø 180 mm, 1,8 kW (max. výkon 3,1 kW) indukčná varná zóna 17 stupňov výkonu
Bezpečnosť	<ul style="list-style-type: none"> rozpoznanie hrnca funkcia powerManagement – nastavenie max. príkonu dosky bezpečnostné vypínanie detská poistka funkcia zablokovania dosky na 20 sekúnd – napr. pri čistení 2-stup. ukazovateľ zvyškového tepla pre každú varnú zónu hlavný vypínač ukazovateľ spotreby energie 	<ul style="list-style-type: none"> rozpoznanie hrnca funkcia powerManagement – nastavenie max. príkonu dosky bezpečnostné vypínanie detská poistka funkcia zablokovania dosky na 20 sekúnd – napr. pri čistení 2-stup. ukazovateľ zvyškového tepla pre každú varnú zónu hlavný vypínač ukazovateľ spotreby energie
Rýchlosť	<ul style="list-style-type: none"> funkcia powerBoost pre všetky indukčné varné zóny 	<ul style="list-style-type: none"> funkcia powerBoost pre všetky indukčné varné zóny
Rozmery (V x Š x H) a technické informácie	<p>spotrebiča: 51 x 602 x 520 mm na inštaláciu: 51 x 560 x 490 mm</p> <ul style="list-style-type: none"> min. hrúbka pracovnej dosky: 30 mm príkon: 7,4 kW kábel na pripojenie je v balení (110 cm, bez zástrčky) typ pripojenia: trojfázové 	<p>spotrebiča: 55 x 583 x 513 mm na inštaláciu: 55 x 560 x 490 mm</p> <ul style="list-style-type: none"> min. hrúbka pracovnej dosky: 30 mm príkon: 6,9 kW kábel na pripojenie je v balení (110 cm, bez zástrčky) typ pripojenia: trojfázové
Zvláštne príslušenstvo	<p>HZ390011 – antikorový pekáč so skleneným vekom na zónu flexInduction HZ390012 – nástavec na varenie v pare HZ390042 – súprava riadu na indukciu HZ390090 – panvica WOK HZ390210 – panvica na pečenie k doskám so senzorom (Ø 15 cm) HZ390220 – panvica na pečenie k doskám so senzorom (Ø 19 cm) HZ390230 – panvica na pečenie k doskám so senzorom (Ø 21 cm) HZ390511 – gril teppan Yaki na zónu flexInduction (veľkosť: 30 x 20 cm) HZ390512 – gril teppan Yaki na zónu flexInduction (veľkosť: 40 x 20 cm) HZ390522 – gril na zónu flexInduction (veľkosť: 40 x 20 cm)</p>	<p>HZ390042 – súprava riadu na indukciu HZ390090 – panvica WOK</p>
Cena	759 €*	755 €*

Indukčné varné dosky

Indukčná varná doska, 60 cm

iQ700

Indukčná varná doska, 60 cm

iQ300

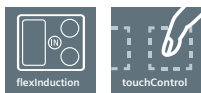

dostupné do 12/2018

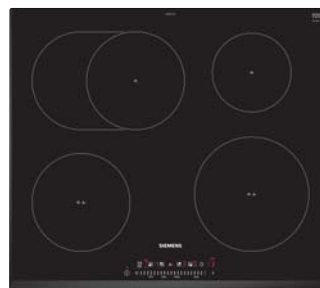

Model	EX675BEB1E	EH651FFC1E
Dizajn	• fazetový dizajn	• U-fazeta
Komfort	<ul style="list-style-type: none"> • senzorové ovládanie touchControl • funkcia reStart • funkcia quickStart • timer • minútka 	<ul style="list-style-type: none"> • senzorové ovládanie touchSlider • fryingSensor se 4 úrovňami stupňov teploty • funkcia reStart • funkcia quickStart • timer • minútka
Výkon a počet varných zón	<ul style="list-style-type: none"> • 4 indukčné varné zóny • 1x flexZone, 2x kruhová varná zóna • varné zóny: 1x Ø 400x240 mm, 3,3 kW (max. výkon 3,7 kW) indukčná varná zóna alebo 2x Ø 190 mm, 2,2 kW (max. výkon 3,7 kW) indukčné varné zóny; 1x Ø 145 mm, 1,4 kW (max. výkon 2,2 kW) indukčná varná zóna; 1x Ø 210 mm, 2,2 kW (max. výkon 3,7 kW) indukčná varná zóna • 17 stupňov výkonu 	<ul style="list-style-type: none"> • 4 indukčné varné zóny, z toho 1 varná zóna s rozšírením na zónu na pečenie • varné zóny: 1x Ø 180 mm, 1,8 kW (max. výkon 3,1 kW) indukčná varná zóna; 1x Ø 180 mm, 1,8 kW (max. výkon 3,7 kW) indukčná varná zóna; 1x Ø 145 mm, 1,4 kW (max. výkon 2,2 kW) indukčná varná zóna; 1x Ø 210 mm, 2,2 kW (max. výkon 3,7 kW) indukčná varná zóna • 17 stupňov výkonu
Bezpečnosť	<ul style="list-style-type: none"> • rozpoznanie hrnca • funkcia powerManagement – nastavenie max. príkonu dosky • bezpečnostné vypínanie • detská poistka • funkcia zablokovania dosky na 20 sekúnd – napr. pri čistení • 2-stup. ukazovateľ zvyškového tepla pre každú varnú zónu • hlavný vypínač 	<ul style="list-style-type: none"> • rozpoznanie hrnca • funkcia powerManagement – nastavenie max. príkonu dosky • bezpečnostné vypínanie • detská poistka • funkcia zablokovania dosky na 20 sekúnd – napr. pri čistení • 2-stup. ukazovateľ zvyškového tepla pre každú varnú zónu • hlavný vypínač • ukazovateľ spotreby energie
Rýchlosť	• funkcia powerBoost pre všetky indukčné varné zóny	• funkcia powerBoost pre všetky indukčné varné zóny
Rozmery (V x Š x H) a technické informácie	spotrebiča: 51 x 602 x 520 mm na inštaláciu: 51 x 560 x 490 mm • min. hrúbka pracovnej dosky: 30 mm • príkon: 7,4 kW • kábel na pripojenie je v balení (110 cm, bez zástrčky) • typ pripojenia: trojfázové	spotrebiča: 51 x 592 x 522 mm na inštaláciu: 51 x 560 x 490 mm • min. hrúbka pracovnej dosky: 30 mm • príkon: 7,4 kW • kábel na pripojenie je v balení (110 cm, bez zástrčky) • typ pripojenia: trojfázové
Zvláštne príslušenstvo	HZ390011 – antikorový pekáč so skleným vekom na zónu flexInduction HZ390012 – nástavec na varenie v pare HZ390042 – súprava riadu na indukciu HZ390090 – panvica WOK HZ390210 – panvica na pečenie k doskám so sensorom (Ø 15 cm) HZ390220 – panvica na pečenie k doskám so sensorom (Ø 19 cm) HZ390230 – panvica na pečenie k doskám so sensorom (Ø 21 cm) HZ390511 – gril teppan Yaki na zónu flexInduction (veľkosť: 30 x 20 cm) HZ390512 – gril teppan Yaki na zónu flexInduction (veľkosť: 40 x 20 cm) HZ390522 – gril na zónu flexInduction (veľkosť: 40 x 20 cm)	HZ390042 – súprava riadu na indukciu HZ390090 – panvica WOK HZ390210 – panvica na pečenie k doskám so sensorom (Ø 15 cm) HZ390230 – panvica na pečenie k doskám so sensorom (Ø 21 cm)
Cena	749 €*	679 €*

*Odporúčaná maloobchodná cena výrobcu. Táto cena je len orientačná, konečnú cenu produktu určia jednotliví predajcovia.

Indukčné varné dosky

Indukčná varná doska, 60 cm

iQ100

Indukčná varná doska, 60 cm

iQ100

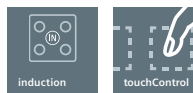
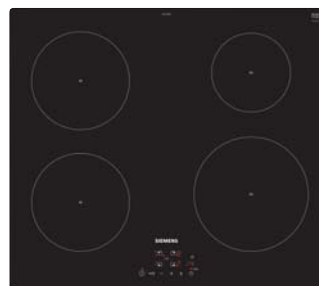

Model	EH675FEC1E	EU611BEB1E
Dizajn	<ul style="list-style-type: none"> fazetový dizajn 	<ul style="list-style-type: none"> dizajn bez rámčeka
Komfort	<ul style="list-style-type: none"> senzorové ovládanie touchSlider fryingSensor so 4 úrovňami stupňov teploty funkcia reStart funkcia quickStart timer minútka 	<ul style="list-style-type: none"> senzorové ovládanie touchControl funkcia reStart funkcia quickStart timer minútka
Výkon a počet varných zón	<ul style="list-style-type: none"> 4 indukčné varné zóny 4x varné kruhové zóny varné zóny: 1x Ø 180 mm, 1,8 kW (max. výkon 3,1 kW) indukčná varná zóna; 1x Ø 180 mm, 1,8 kW (max. výkon 3,1 kW) indukčná varná zóna; 1x Ø 145 mm, 1,4 kW (max. výkon 2,2 kW) indukčná varná zóna; 1x Ø 210 mm, 2,2 kW (max. výkon 3,7 kW) indukčná varná zóna 17 stupňov výkonu 	<ul style="list-style-type: none"> 4 indukčné varné zóny jednotlivé kruhové zóny varné zóny: 1x Ø 180 mm, 1,8 kW (max. výkon 3,1 kW) indukčná varná zóna; 1x Ø 180 mm, 1,8 kW (max. výkon 3,1 kW) indukčná varná zóna; 1x Ø 145 mm, 1,4 kW (max. výkon 2,2 kW) indukčná varná zóna; 1x Ø 210 mm, 2,2 kW (max. výkon 3,7 kW) indukčná varná zóna 17 stupňov výkonu
Bezpečnosť	<ul style="list-style-type: none"> rozpoznanie hrnca funkcia powerManagement – nastavenie max. príkonu dosky bezpečnostné vypínanie detská poistka funkcia zablokovania dosky na 20 sekúnd – napr. pri čistení 2-stup. ukazovateľ zvyškového tepla pre každú varnú zónu hlavný vypínač ukazovateľ spotreby energie 	<ul style="list-style-type: none"> rozpoznanie hrnca funkcia powerManagement – nastavenie max. príkonu dosky bezpečnostné vypínanie detská poistka 2-stup. ukazovateľ zvyškového tepla pre každú varnú zónu hlavný vypínač
Rýchlosť	<ul style="list-style-type: none"> funkcia powerBoost pre všetky indukčné varné zóny 	<ul style="list-style-type: none"> funkcia powerBoost pre všetky indukčné varné zóny
Rozmery (V x Š x H) a technické informácie	<p>spotrebiča: 51 x 602 x 520 mm na inštaláciu: 51 x 560 x 490 mm</p> <ul style="list-style-type: none"> min. hrúbka pracovnej dosky: 30 mm príkon: 7,4 kW kábel na pripojenie je v balení (110 cm, bez zástrčky) typ pripojenia: trojfázové 	<p>spotrebiča: 51 x 592 x 522 mm na inštaláciu: 51 x 560 x 490 mm</p> <ul style="list-style-type: none"> min. hrúbka pracovnej dosky: 30 mm príkon: 4,6 kW kábel na pripojenie je v balení (110 cm, bez zástrčky) typ pripojenia: jednofázové
Zvláštne príslušenstvo	<p>HZ390042 – súprava riadu na indukciu HZ390090 – panvica WOK HZ390210 – panvica na pečenie (Ø 15 cm) HZ390230 – panvica na pečenie (Ø 21 cm)</p>	<p>HZ390042 – súprava riadu na indukciu HZ390090 – panvica WOK HZ390210 – panvica na pečenie (Ø 15 cm)</p>
Cena	729 €*	545 €*

Indukčné varné dosky

Indukčná varná doska, 60 cm

iQ100

Indukčná varná doska, 90 × 35 cm

iQ700

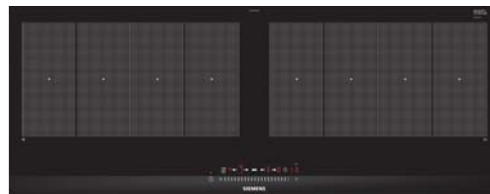

Model	EU631BEF1E	EX275FXB1E
Dizajn	• dizajn s fazetou vpredu	• fazetový dizajn
Komfort	<ul style="list-style-type: none"> • senzorové ovládanie touchControl • funkcia reStart • funkcia quickStart • timer • minútka 	<ul style="list-style-type: none"> • senzorové ovládanie touchSlider • powerMove Plus – nastavenie 3 stupňov výkonu iba posunutím hrnca • funkcia reStart • funkcia quickStart • timer • minútka
Výkon a počet varných zón	<ul style="list-style-type: none"> • 4 indukčné varné zóny • jednotlivé kruhové zóny • varné zóny: 1× Ø 180 mm, 1,8 kW (max. výkon 3,1 kW) indukčná varná zóna; 1× Ø 180 mm, 1,8 kW (max. výkon 3,1 kW) indukčná varná zóna; 1× Ø 145 mm, 1,4 kW (max. výkon 2,2 kW) indukčná varná zóna; 1× Ø 210 mm, 2,2 kW (max. výkon 3,7 kW) indukčná varná zóna • 17 stupňov výkonu 	<ul style="list-style-type: none"> • 4 indukčné varné zóny • 2 × flexInduction • varné zóny: 1× Ø 200 mm, 2,2 kW (max. výkon 3,7 kW) indukčná varná zóna; 1× Ø 210 mm, 2,2 kW (max. výkon 3,7 kW) indukčná varná zóna; 1× Ø 200 mm, 2,2 kW (max. výkon 3,7 kW) indukčná varná zóna; 1× Ø 200 mm, 2,2 kW (max. výkon 3,7 kW) indukčná varná zóna • 17 stupňov výkonu
Bezpečnosť	<ul style="list-style-type: none"> • rozpoznanie hrnca • funkcia powerManagement – nastavenie max. príkonu dosky • bezpečnostné vypínanie • detská poistka • 2-stup. ukazovateľ zvyškového tepla pre každú varnú zónu • hlavný vypínač 	<ul style="list-style-type: none"> • rozpoznanie hrnca • funkcia powerManagement – nastavenie max. príkonu dosky • bezpečnostné vypínanie • detská poistka • funkcia zablokovania dosky na 20 sekúnd – napr. pri čistení • 2-stup. ukazovateľ zvyškového tepla pre každú varnú zónu • hlavný vypínač
Rýchlosť	• funkcia powerBoost pre všetky indukčné varné zóny	• funkcia powerBoost pre všetky indukčné varné zóny
Rozmery (V × Š × H) a technické informácie	<ul style="list-style-type: none"> • spotrebiča: 51 × 592 × 522 mm • na inštaláciu: 51 × 560 × 490 mm • min. hrúbka pracovnej dosky: 30 mm • príkon: 3,7 kW • kábel na pripojenie je v balení (110 cm, bez zástrčky) • typ pripojenia: jednofázové 	<ul style="list-style-type: none"> • spotrebiča: 51 × 912 × 350 mm • na inštaláciu: 51 × 880 × 330 mm • min. hrúbka pracovnej dosky: 30 mm • príkon: 7,4 kW • kábel na pripojenie je v balení (110 cm, bez zástrčky) • typ pripojenia: trojfázové
Zvláštne príslušenstvo	<ul style="list-style-type: none"> HZ390042 – súprava riadu na indukciu HZ390090 – panvica WOK 	<ul style="list-style-type: none"> HZ390011 – antikorový pekáč so skleným vekom na zónu flexInduction HZ390012 – nástavec na varenie v pare HZ390042 – súprava riadu na indukciu HZ390090 – panvica WOK HZ390511 – gril teppan Yaki na zónu flexInduction (veľkosť: 30 × 20 cm) HZ390512 – gril teppan Yaki na zónu flexInduction (veľkosť: 40 × 20 cm) HZ390522 – gril na zónu flexInduction (veľkosť: 40 × 20 cm)
Cena	529 €* 	1 109 €*

*Odporúčaná maloobchodná cena výrobcu. Táto cena je len orientačná, konečnú cenu produktu určia jednotliví predajcovia.

Sklokeramické varné dosky

Sklokeramická varná doska, 60 cm

iQ500

Sklokeramická varná doska, 60 cm

iQ300

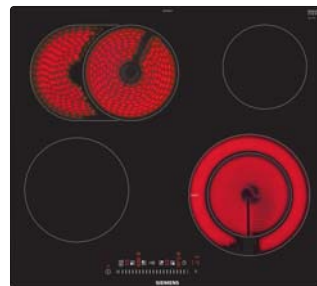
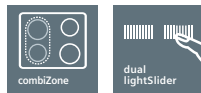
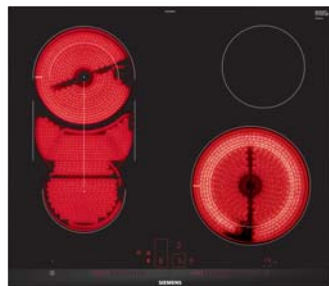

Model	ET675LMP1D	ET601FNP1E
Dizajn	<ul style="list-style-type: none"> fazetový dizajn 	<ul style="list-style-type: none"> dizajn bez rámčeka – na zapustenie do roviny pracovnej dosky
Komfort	<ul style="list-style-type: none"> ovládanie Dual lightSlider timer minútka timer Čas varenia funkcia udržiavania tepla možnosť blokovania ovládacieho panela na 20 s pri čistení počas varenia funkcia reStart 	<ul style="list-style-type: none"> senzorové ovládanie touchSlider timer minútka možnosť blokovania ovládacieho panela na 20 s pri čistení počas varenia funkcia reStart
Výkon a počet varných zón	<ul style="list-style-type: none"> 4 varné zóny highSpeed, z toho: 1 dvojkruhová zóna, 1 combiZone 1x Ø 145 mm, 1,2 kW; 1x Ø 180 mm, 1 kW (max. výkon 2,3 kW); 1x Ø 145 mm, 1,2 kW; 1x Ø 210 mm, 1,2 kW (max. výkon 3 kW) 17 stupňov výkonu 	<ul style="list-style-type: none"> 4 varné zóny highSpeed, z toho: 1 dvojkruhová zóna, 1 varná zóna s rozšírením na zónu na pečenie 1x Ø 180 mm, 2 kW; 1x Ø 265 mm, 1,8 kW; 1x Ø 145 mm, 1,2 kW; 1x Ø 210 mm, 1,2 kW (max. výkon 3 kW) 17 stupňov výkonu
Bezpečnosť	<ul style="list-style-type: none"> hlavný vypínač kontrolka prevádzky 2-stup. ukazovateľ zvyškového tepla pre každú varnú zónu detská poistka bezpečnostné vypínanie ukazovateľ spotreby energie 	<ul style="list-style-type: none"> hlavný vypínač kontrolka prevádzky 2-stup. ukazovateľ zvyškového tepla pre každú varnú zónu detská poistka bezpečnostné vypínanie ukazovateľ spotreby energie
Rýchlosť	<ul style="list-style-type: none"> funkcia powerBoost 	<ul style="list-style-type: none"> funkcia powerBoost
Rozmery (V x Š x H) a technické informácie	<ul style="list-style-type: none"> spotrebiča: 45 x 602 x 520 mm na inštaláciu: 45 x 560 x 500 mm min. hrúbka pracovnej dosky: 20 mm príkon: 7,8 kW kábel na pripojenie nie je súčasťou balenia typ pripojenia: trojfázové 	<ul style="list-style-type: none"> spotrebiča: 45 x 602 x 520 mm na inštaláciu: 45 x 560 x 490 mm min. hrúbka pracovnej dosky: 20 mm príkon: 8,3 kW kábel na pripojenie nie je súčasťou balenia typ pripojenia: trojfázové
Zvláštne príslušenstvo	<ul style="list-style-type: none"> HZ25920 – medzidno 60 x 60cm na montáž nad zásuvku HZ394301 – spojovacia lišta na kombináciu s doskami Domino (k doskám s fazetovým dizajnom) 	<ul style="list-style-type: none"> HZ390090 – panvica WOK HZ392617 – medzidno 60 x 60cm na montáž nad zásuvku HZ395600 – zabudovateľný rámček 60 cm HZ395601 – šablóna na zabudovateľný rámček
Cena	755 €* 	665 €*

Sklokeramické varné dosky

Sklokeramická varná doska, 60 cm

iQ300

Sklokeramická varná doska, 60 cm

iQ300

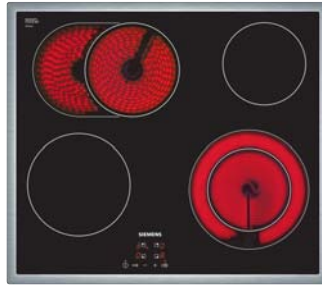

Model	ET645HN17E	ET651BF17E
Dizajn	<ul style="list-style-type: none"> • nerezový rámček 	<ul style="list-style-type: none"> • U-fazeta
Komfort	<ul style="list-style-type: none"> • senzorové ovládanie touchControl • možnosť blokovania ovládacieho panela na 20 s pri čistení počas varenia • funkcia reStart 	<ul style="list-style-type: none"> • senzorové ovládanie touchControl • timer • minútka • možnosť blokovania ovládacieho panela na 20 s pri čistení počas varenia • funkcia reStart
Výkon a počet varných zón	<ul style="list-style-type: none"> • 4 varné zóny highSpeed , z toho: 1 dvojokruhová zóna, 1 varná zóna s rozšírením na zónu na pečenie • 1x Ø 180 mm, 2 kW; 1x Ø 265 mm, 2,6 kW; 1x Ø 145 mm, 1,2 kW; 1x Ø 210 mm, 2,2 kW • 17 stupňov výkonu 	<ul style="list-style-type: none"> • 4 varné zóny highSpeed , z toho: 1 dvojokruhová zóna • 1x Ø 145 mm, 1,2 kW; 1x Ø 180 mm, 2 kW; 1x Ø 145 mm, 1,2 kW; 1x Ø 120 mm, 0,75 kW • 17 stupňov výkonu
Bezpečnosť	<ul style="list-style-type: none"> • hlavný vypínač • kontrolka prevádzky • 2-stup. ukazovateľ zvyškového tepla pre každú varnú zónu • detská poistka • bezpečnostné vypínanie 	<ul style="list-style-type: none"> • hlavný vypínač • kontrolka prevádzky • 2-stup. ukazovateľ zvyškového tepla pre každú varnú zónu • detská poistka • bezpečnostné vypínanie
Rozmery (V x Š x H) a technické informácie	<p>spotrebiča: 48 x 583 x 513 mm na inštaláciu: 48 x 560 x 490 mm</p> <ul style="list-style-type: none"> • min. hrúbka pracovnej dosky: 20 mm • príkon: 7,5 kW • kábel na pripojenie nie je súčasťou balenia • typ pripojenia: trojfázové 	<p>spotrebiča: 45 x 592 x 522 mm na inštaláciu: 45 x 560 x 490 mm</p> <ul style="list-style-type: none"> • min. hrúbka pracovnej dosky: 20 mm • príkon: 6,6 kW • kábel na pripojenie nie je súčasťou balenia • typ pripojenia: trojfázové
Zvláštne príslušenstvo	<p>HZ390090 – panvica WOK HZ392617 – medzidno 60 x 60cm na montáž nad zásuvku</p>	
Cena	555 €*	439 €*

*Odporúčaná maloobchodná cena výrobcu. Táto cena je len orientačná, konečnú cenu produktu určia jednotliví predajcovia.

Sklokeramické varné dosky

Sklokeramická varná doska, 60 cm

iQ100



Model	ET645HE17
Dizajn	<ul style="list-style-type: none">• antikorový rámček
Komfort	<ul style="list-style-type: none">• senzorové ovládanie touchControl• možnosť blokovania ovládacieho panela na 20 s pri čistení počas varenia• funkcia reStart
Výkon a počet varných zón	<ul style="list-style-type: none">• 4 varné zóny highSpeed , z toho: 1 dvojkruhová zóna• 1x Ø 145 mm, 1,2 kW; 1x Ø 180 mm, 2 kW; 1x Ø 145 mm, 1,2 kW; 1x Ø 210 mm, 2,2 kW• 17 stupňov výkonu
Bezpečnosť	<ul style="list-style-type: none">• hlavný vypínač• kontrolka prevádzky• 2-stup. ukazovateľ zvyškového tepla pre každú varnú zónu• detská poistka• bezpečnostné vypínanie
Rozmery (V x Š x H) a technické informácie	<p>spotrebiča: 48 x 583 x 513 mm na inštaláciu: 48 x 560 x 490 mm</p> <ul style="list-style-type: none">• min. hrúbka pracovnej dosky: 20 mm• príkon: 6,6 kW• kábel na pripojenie nie je súčasťou balenia• typ pripojenia: trojfázové
Zvláštne príslušenstvo	HZ392617 – mezidno 60 x 60cm pro montáž nad zásuvku
Cena	789 €*

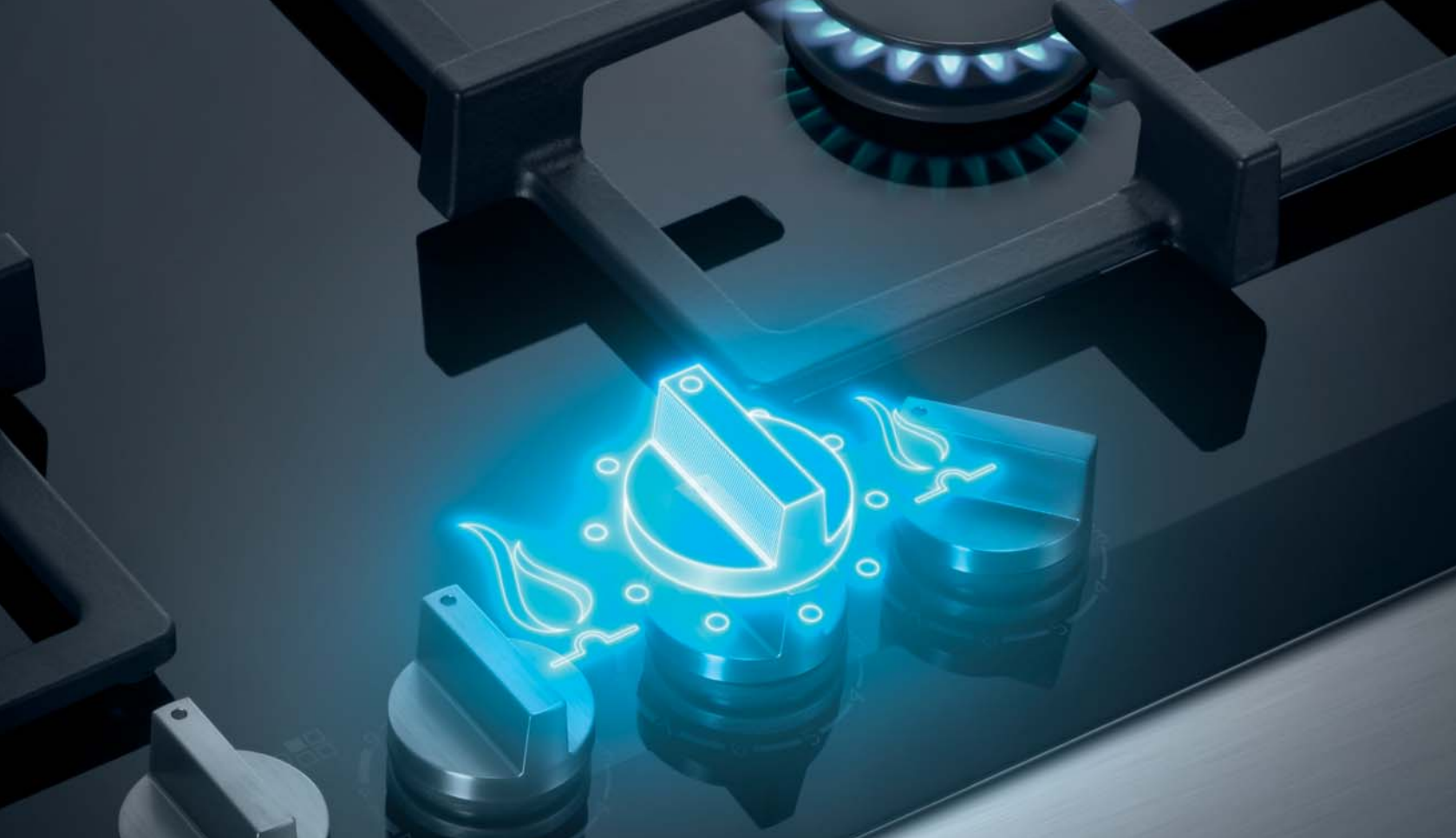

Vaša iskrivá inšpirácia: deväť presných plameňov.

Revolúcia varenia na plyne: vďaka technológii stepFlame ovládate oheň na stupeň presne.

Technológia stepFlame

Nový rad plynových varných dosiek Siemens prichádza s funkciou stepFlame, inovatívnou patentovou technológiou presného riadenia výkonu plynového horáka v rozsahu 1 až 9 stupňov. Ide o rovnaký systém regulácie ako pri klasických indukčných doskách, každý stupeň môžete priamo voľiť. Zvolený stupeň je zobrazený na 7-segmentovom digitálnom displeji. Možnosť jemného prispôbenia nie je len otázkou komfortu, ale aj otázkou výsledku.



Termoelektrická poistka zhasnutia plameňa

Všetky plynové varné dosky Siemens sú vybavené extrémne rýchlymi termoprvkami. Tie umožňujú pri nechcenom zhasnutí plameňa okamžité prerušenie prívodu plynu (< 1 s). Súčasne už nie je nutné pri zapalovaní s integrovaným elektrickým zapalovaním dlhé stlačenie a držanie ovládacieho gombíka (teraz aj < 1 s).



Plynové varné dosky

Plynová varná doska, 75 cm

iQ700

Plynová varná doska, 75 cm

iQ500

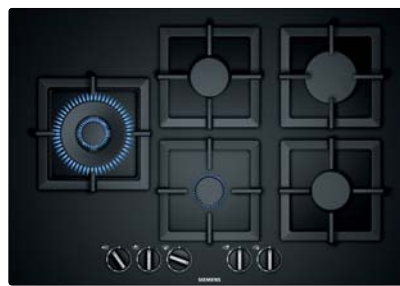
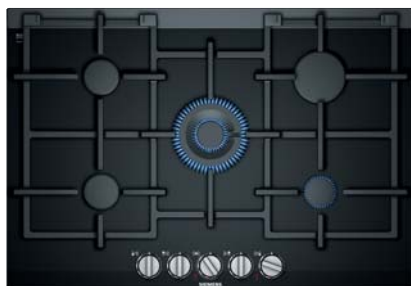

Model	ER7A6RD70	EP7A6SB20
Dizajn	<ul style="list-style-type: none"> povrch plynovej dosky: sklokeramika liatinové rošty s gumovými nožičkami dizajnový plochý horák 	<ul style="list-style-type: none"> povrch plynovej dosky: tvrdené sklo liatinové rošty s mosadznými nožičkami súprava vysoko efektívnych horákov
Komfort	<ul style="list-style-type: none"> stepFlame Technology – regulácia výkonu v rozsahu 9 stupňov digitálny funkčný displej integrované zapalovanie v ovládacom gombíku rošty umývateľné v umývačke riadu 	<ul style="list-style-type: none"> stepFlame Technology – regulácia výkonu v rozsahu 9 stupňov integrované zapalovanie v ovládacom gombíku
Výkon a počet varných zón	<ul style="list-style-type: none"> 5 plynových horákov: 1 silný, 2 normálne, 1 úsporný a 1 duálny horák Wok vzadu vľavo: normálny horák až 1,9 kW vzadu vpravo: silný horák až 2,8 kW stred: horák Wok až 4,2 kW vpredú vľavo: normálny horák 1,9 kW vpredú vpravo: úsporný horák až 1,1 kW 	<ul style="list-style-type: none"> 5 plynových horákov: 1 silný, 2 normálne, 1 úsporný a 1 duálny horák Wok vzadu vpravo: silný horák až 3 kW vľavo: horák Wok až 4 kW uprostred vzadu: normálny horák až 1,75 kW uprostred vpredú: úsporný horák až 1 kW vpredú vpravo: normálny horák až 1,75 kW
Bezpečnosť	<ul style="list-style-type: none"> 5-násobný ukazovateľ zvyškového tepla prednastavené na zemný plyn (20 mbar) termoelektrická poistka zhasnutia plameňa dýzy na propán-bután (28 – 30/37 mbar) súčasťou dodávky 	<ul style="list-style-type: none"> prednastavené na zemný plyn (20 mbar) termoelektrická poistka zhasnutia plameňa dýzy na propán-bután (28 – 30/37 mbar) súčasťou dodávky
Rozmery (V x Š x H) a technické informácie	<ul style="list-style-type: none"> spotrebiča: 45 x 750 x 520 mm na inštaláciu: 45 x 560 x 490 mm min. hrúbka pracovnej dosky: 30 mm kábel na pripojenie so zástrčkou: 100 cm 	<ul style="list-style-type: none"> spotrebiča: 45 x 752 x 520 mm na inštaláciu: 45 x 610 x 480 mm min. hrúbka pracovnej dosky: 30 mm kábel na pripojenie so zástrčkou: 100 cm
Zvláštne príslušenstvo	HZ298105 – podložka na mierne varenie	HZ298105 – podložka na mierne varenie HZ298107 – krúžok WOK
Cena	1 089 €*	645 €*

*Odporúčaná maloobchodná cena výrobcu. Táto cena je len orientačná, konečnú cenu produktu určia jednotliví predajcovia.

Plynové varné dosky

Plynová varná doska, 60 cm

iQ700

Plynová varná doska, 60 cm

iQ500



Model	ER6A6PD70	EP6A6HB20
Dizajn	<ul style="list-style-type: none"> povrch plynovej dosky: sklokeramika liatinové rošty s gumovými nožičkami dizajnový plochý horák 	<ul style="list-style-type: none"> povrch plynovej dosky: tvrdené sklo liatinové rošty s mosadznými nožičkami súprava vysoko efektívnych horákov
Komfort	<ul style="list-style-type: none"> stepFlame Technology – regulácia výkonu v rozsahu 9 stupňov digitálny funkčný displej integrované zapalovanie v ovládacom gombíku rošty umývateľné v umývačke riadu 	<ul style="list-style-type: none"> stepFlame Technology – regulácia výkonu v rozsahu 9 stupňov integrované zapalovanie v ovládacom gombíku
Výkon a počet varných zón	<ul style="list-style-type: none"> 4 plynové horáky: 1 silný horák, 2 normálne, 1 úsporný vzadu vľavo: úsporný horák až 1,1 kW vzadu vpravo: silný horák až 2,8 kW vpredú vľavo: normálny horák 1,9 kW vpredú vpravo: normálny horák až 1,9 kW 	<ul style="list-style-type: none"> 4 plynové horáky: 1 horák Wok, 2 normálne, 1 úsporný vzadu vľavo: normálny horák až 1,75 kW vzadu vpravo: horák WOK až 3,5 kW vpredú vľavo: normálny horák 1,75 kW vpredú vpravo: úsporný horák až 1 kW
Bezpečnosť	<ul style="list-style-type: none"> 4-násobný ukazovateľ zvyškového tepla prednastavené na zemný plyn (20 mbar) termoelektrická poistka zhasnutia plameňa dýzy na propán-bután (28 – 30/37 mbar) súčasťou dodávky 	<ul style="list-style-type: none"> prednastavené na zemný plyn (20 mbar) termoelektrická poistka zhasnutia plameňa dýzy na propán-bután (28 – 30/37 mbar) súčasťou dodávky
Rozmery (V × Š × H) a technické informácie	<ul style="list-style-type: none"> spotrebiča: 45 × 602 × 520 mm na inštaláciu: 45 × 560 × 490 mm min. hrúbka pracovnej dosky: 30 mm kábel na pripojenie so zástrčkou: 100 cm 	<ul style="list-style-type: none"> spotrebiča: 45 × 590 × 520 mm na inštaláciu: 45 × 560 × 480 mm min. hrúbka pracovnej dosky: 30 mm kábel na pripojenie so zástrčkou: 100 cm
Zvláštne príslušenstvo	HZ298105 – podložka na mierne varenie	HZ298105 – podložka na mierne varenie HZ298108 – krúžok WOK
Cena	755 €*	469 €*

*Odporúčaná maloobchodná cena výrobcu. Táto cena je len orientačná, konečnú cenu produktu určia jednotliví predajcovia.

Plynové varné dosky

Plynová varná doska, 60 cm

iQ500



Model	EC6A5HB90
Dizajn	<ul style="list-style-type: none"> • povrch plynovej dosky: antikoro • liatinové rošty s gumovými nožičkami • súprava vysoko efektívnych horákov
Komfort	<ul style="list-style-type: none"> • stepFlame Technology – regulácia výkonu v rozsahu 9 stupňov • integrované zapáľovanie v ovládacom gombíku
Výkon a počet varných zón	<ul style="list-style-type: none"> • 4 plynové horáky: 1 horák Wok, 2 normálne, 1 úsporný • vzadu vľavo: normálny horák až 1,75 kW • vzadu vpravo: horák Wok až 3,5 kW • vpredu vľavo: normálny horák 1,75 kW • vpredu vpravo: úsporný horák až 1 kW
Bezpečnosť	<ul style="list-style-type: none"> • prednastavené na zemný plyn (20 mbar) • termoelektrická poistka zhasnutia plameňa • dýzy na propán-bután (28 – 30/37 mbar) súčasťou dodávky
Rozmery (V x Š x H) a technické informácie	<ul style="list-style-type: none"> • spotrebič: 45 x 582 x 520 mm • na inštaláciu: 45 x 560 x 480 mm • min. hrúbka pracovnej dosky: 30 mm • kábel na pripojenie so zástrčkou: 100 cm
Zvláštne príslušenstvo	HZ298105 – podložka na mierne varenie
Cena	395 €*

Zabudovateľné spotrebiče Domino

Plynová varná doska WOK, 30 cm

iQ700

Plynová varná doska, 30 cm

iQ700



Model	ER3A6AD70	ER3A6BD70
Dizajn	<ul style="list-style-type: none"> fazetový dizajn 	<ul style="list-style-type: none"> fazetový dizajn
Komfort	<ul style="list-style-type: none"> povrch plynovej dosky: sklokeramika liatinové rošty s gumovými nožičkami dizajnový plochý horák stepFlame Technology – regulácia výkonu v rozsahu 9 stupňov digitálny funkčný displej integrované zapalovanie v ovládacom gombíku rošty umývateľné v umývačke riadu 	<ul style="list-style-type: none"> povrch plynovej dosky: sklokeramika liatinové rošty s gumovými nožičkami dizajnový plochý horák stepFlame Technology – regulácia výkonu v rozsahu 9 stupňov digitálny funkčný displej integrované zapalovanie v ovládacom gombíku rošty umývateľné v umývačke riadu
Výkon a počet varných zón	<ul style="list-style-type: none"> 1 duálny kombinovaný horák Wok stred: silný horák Wok až 6 kW 	<ul style="list-style-type: none"> 2 plynové horáky vzadu: silný horák až 2,8 kW vpredu: normálny horák až 1,9 kW
Bezpečnosť	<ul style="list-style-type: none"> jednoduchý ukazovateľ zvyškového tepla prednastavené na zemný plyn (20 mbar) termoelektrická poistka zhasnutia plameňa dýzy na propán-bután (28 – 30/37 mbar) súčasťou dodávky 	<ul style="list-style-type: none"> 2-násobný ukazovateľ zvyškového tepla prednastavené na zemný plyn (20 mbar) termoelektrická poistka zhasnutia plameňa dýzy na propán-bután (28 – 30/37 mbar) súčasťou dodávky
Rýchlosť		
Rozmery (V × Š × H) a technické informácie	<p>spotrebiča: 45 × 302 × 520 mm na inštaláciu: 45 × 270 × 490 mm</p> <ul style="list-style-type: none"> min. hrúbka pracovnej dosky: 30 mm kábel na pripojenie so zástrčkou: 100 cm 	<p>spotrebiča: 45 × 302 × 520 mm na inštaláciu: 45 × 270 × 490 mm</p> <ul style="list-style-type: none"> min. hrúbka pracovnej dosky: 30 mm kábel na pripojenie so zástrčkou: 100 cm
Zvláštne príslušenstvo	<p>HZ394301 – spojovacia lišta HZ298105 – podložka na mierne varenie</p>	<p>HZ394301 – spojovacia lišta HZ298105 – podložka na mierne varenie</p>
Cena	665 €*	629 €*

*Odporúčaná maloobchodná cena výrobcu. Táto cena je len orientačná, konečnú cenu produktu určia jednotliví predajcovia.

Zabudovateľné spotrebiče Domino

Gril Teppan Yaki, 40 cm

iQ500

Sklokeramická varná doska, 30 cm

iQ300



Model	ET475FYB1E	ET375FFP1E
Dizajn	<ul style="list-style-type: none"> fazetový dizajn 	<ul style="list-style-type: none"> fazetový dizajn
Komfort	<ul style="list-style-type: none"> ovládanie touchSlider veľká antikorová plocha na pečenie plocha na pečenie so zahrievaním polovice alebo celej plochy regulácie teploty od 160 do 240 °C v 10 krokoch stupeň udržiavania teploty pokrmu (70 °C) stupeň na čistenie (40 °C) minútka timer, Čas varenia funkcia udržiavania tepla možnosť blokovania ovládacieho panela na 20 s pri čistení počas varenia funkcia reStart 	<ul style="list-style-type: none"> ovládanie touchSlider minútka timer, Čas varenia možnosť blokovania ovládacieho panela na 20 s pri čistení počas varenia funkcia reStart
Výkon a počet varných zón	<ul style="list-style-type: none"> 17 stupňov výkonu 	<ul style="list-style-type: none"> 2 varné zóny highSpeed, z toho: 1 dvojokruhá 17 stupňov výkonu
Bezpečnosť	<ul style="list-style-type: none"> hlavný vypínač kontrolka prevádzky 2-stup. ukazovateľ zvyškového tepla pre každú varnú zónu detská poistka bezpečnostné vypínanie ukazovateľ spotreby energie 	<ul style="list-style-type: none"> hlavný vypínač kontrolka prevádzky 2-stup. ukazovateľ zvyškového tepla pre každú varnú zónu detská poistka bezpečnostné vypínanie ukazovateľ spotreby energie
Rýchlosť		<ul style="list-style-type: none"> funkcia powerBoost
Rozmery (V × Š × H) a technické informácie	<p>spotrebiča: 90 × 392 × 520 mm na inštaláciu: 90 × 360 × 490 mm</p> <ul style="list-style-type: none"> príkon: 1,9 kW súčasťou dodávky: 2 špachtle kábel na pripojenie: 100 cm (bez zástrčky) 	<p>spotrebiča: 38 × 302 × 520 mm na inštaláciu: 38 × 270 × 490 mm</p> <ul style="list-style-type: none"> príkon: 3,5 kW kábel na pripojenie: 110 cm (bez zástrčky)
Zvláštne príslušenstvo	HZ394301 – spojovacia lišta na kombináciu s doskami Domino (na kombináciu so sklokeramickými varnými doskami v zhodnom fazetovom dizajne)	HZ390090 – panvica WOK HZ394301 – spojovacia lišta na kombináciu s doskami Domino (na kombináciu so sklokeramickými varnými doskami v zhodnom fazetovom dizajne)
Cena	1 389 €*	429 €*

Zabudovateľné spotrebiče Domino

Indukčná varná doska, 30 cm

iQ 700



Model	EX375FXB1E
Dizajn	• fazetový dizajn
Komfort	<ul style="list-style-type: none"> • ovládanie touchSlider • powerMove Plus – nastavenie 3 stupňov výkonu jednoduchým posunutím hrnca • funkcia quickStart • minútka • timer, Čas varenia • funkcia reStart
Výkon a počet varných zón	<ul style="list-style-type: none"> • 2 indukčné varné zóny • 1x flexInduction • 17 stupňov výkonu • varné zóny: 1x Ø400 mm x 210 mm, 3,3 kW (max. výkon 3,7 kW) varná zóna alebo 2x Ø210 mm, 2,2 kW (max. výkon 3,7 kW) varná zóna
Bezpečnosť	<ul style="list-style-type: none"> • rozpoznanie veľkosti hrnca • funkcia powerManagement – nastavenie max. príkonu dosky • bezpečnostné vypínanie • detská poistka • 2-stupňový ukazovateľ zvyškového tepla pre každú varnú zónu • hlavný vypínač • ukazovateľ spotreby energie
Rýchlosť	• powerBoost funkcia pre všetky indukčné varné zóny
Rozmery (V x Š x H) a technické informácie	<p>spotrebiča: 51 x 302 x 520 mm na inštaláciu: 51 x 270 x 490 mm</p> <ul style="list-style-type: none"> • min. hrúbka pracovnej dosky: 30 mm • príkon: 3,7 kW • kábel na pripojenie je v balení (110 cm, bez zástrčky) • typ pripojenia: jednofázové
Zvláštne príslušenstvo	<p>HZ390011 – antikorový pekáč so sklenenou pokrievkou na zónu flexInduction</p> <p>HZ390012 – nástavec na varenie v pare</p> <p>HZ390042 – súprava riadu pre indukciu</p> <p>HZ390090 – panvica WOK</p> <p>HZ390511 – gril teppan Yaki na zónu flexInduction (veľkosť: 30 x 20 cm)</p> <p>HZ390512 – gril teppan Yaki na zónu flexInduction (veľkosť: 40 x 20 cm)</p> <p>HZ390522 – gril na zónu flexInduction (veľkosť: 40 x 20 cm)</p> <p>HZ394301 – spojovacia lišta pre kombináciu s doskami Domino (pre kombináciu so sklokeramickými varnými doskami v zhodnom fazetovom dizajne)</p>
Cena	789 €*

*Odporúčaná maloobchodná cena výrobcu. Táto cena je len orientačná, konečnú cenu produktu určia jednotliví predajcovia.

Zvláštne príslušenstvo pre varné dosky

Príslušenstvo	Označenie		Príslušenstvo	Označenie	
Teppan Yaki			Krúžok WOK		
	HZ390512 na flexInduction	255 €*		HZ298108 krúžok WOK	15 €*
Gril			Náhradné lávové kamene		
	HZ390522 na flexInduction	155 €*		HZ398300 náhradné lávové kamene (3,0 kg)	19 €*
Antikorový pekáč			Medzidno		
	HZ390011 na flexInduction	125 €*		HZ25920 medzidno 60 × 60cm na montáž nad zásuvku	36 €*
Antikorový wok			Medzidno		
	HZ390090	125 €*		HZ392617 medzidno 60 × 60cm na montáž nad zásuvku	36 €*
Systémová panvica			Nástavec na varenie v pare		
	HZ390210 panvica na smaženie (Ø 15 cm) HZ390220 panvica na smaženie (Ø 19 cm) HZ390230 panvica na smaženie (Ø 19 cm)	85 €* 92 €* 99 €*		HZ390012 nástavec na varenie v pare do HZ390011	62 €*
Súprava riadu			Medzidno		
	HZ390042 hrniec (Ø 16 cm, 1,2 l) hrniec s pokrievkou (Ø 16 cm, 1,7 l) hrniec s pokrievkou (Ø 22 cm, 4,2 l) panvica (Ø 24 cm)	139 €*		HZ392800 medzidno 80 cm	62 €*
Platnička na mierne varenie			Spojovacia lišta		
	HZ298105	22 €*		HZ394301 spojovacia lišta na kombináciu s doskami Domino – k doskám s fazetovým dizajnom	81 €*
cookingSensor			Zabudovateľný rámček		
	HZ39050	100 €*		HZ395600 zabudovateľný rámček	105 €*
Krúžok WOK			Šablóna		
	HZ298107 krúžok WOK	15 €*		HZ395601 šablóna na zabudovateľný rámček	229 €*

*Odporúčaná maloobchodná cena výrobcu. Táto cena je len orientačná, konečnú cenu produktu určia jednotliví predajcovia.

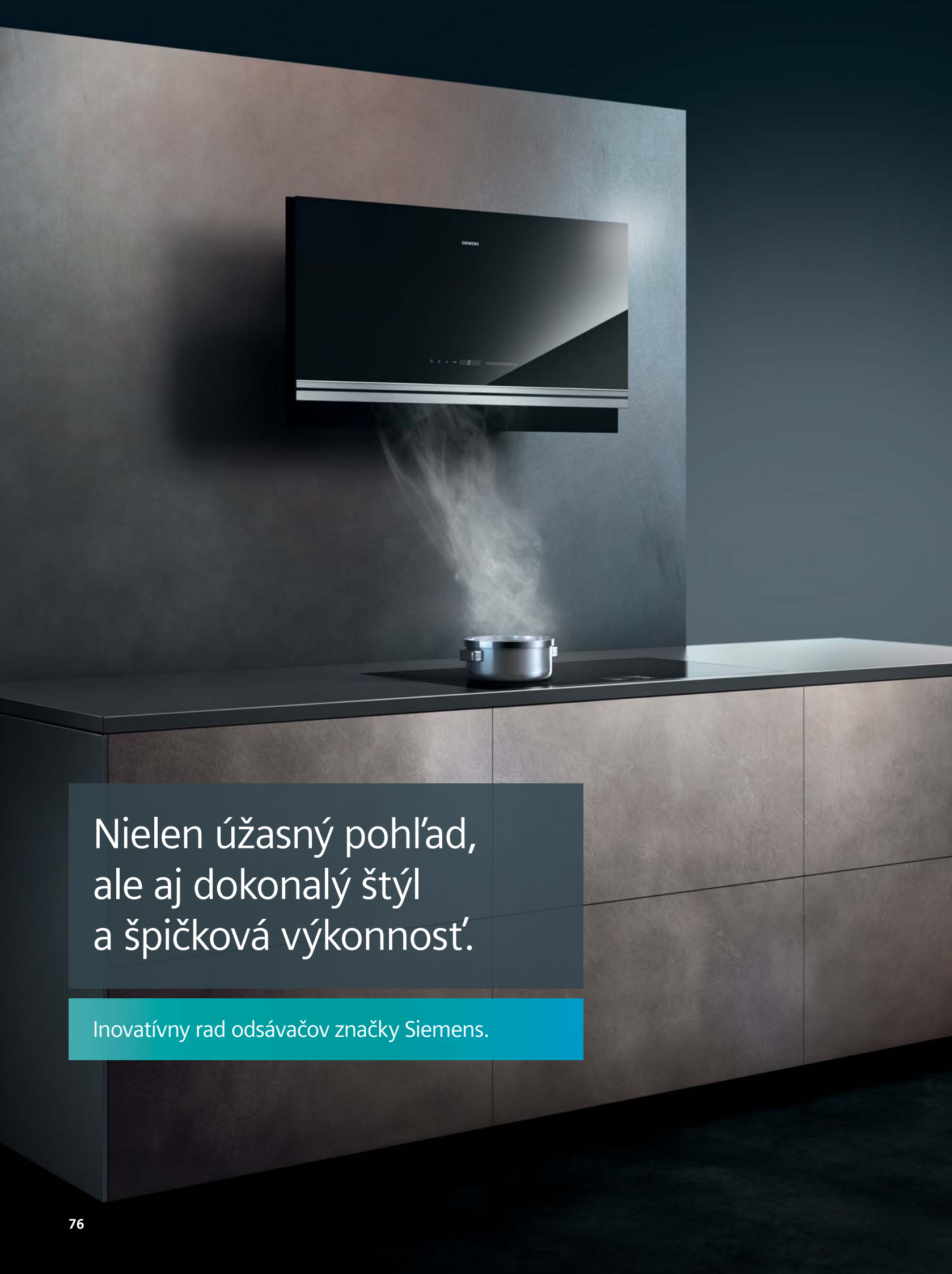

Nielen úžasný pohľad,
ale aj dokonalý štýl
a špičková výkonnosť.

Inovatívny rad odsávačov značky Siemens.

Množstvo inteligentných funkcií, nadčasový dizajn a čerstvý vzduch.

Moderné odsávače pár so sklenými a antikorovými líniami alebo klasické antikorové modely – všetky vytvárajú jedinečný štýl, ktorý sa dokonale hodí k ostatným spotrebičom Siemens. Či už ich umiestnite na stenu, zavesíte nad kuchynský ostrovček, integrujete do varnej dosky alebo schováte v kuchynskej doske, všetky odsávače Siemens poskytujú silný výkon a tvorčiu svobodu.



Prevádzka s cirkuláciou s regeneračným filtrom cleanAir

Vďaka efektívnej cirkulačnej technológii modulu cleanAir ostáva vzduch v zime aj v lete tam, kde má – v miestnosti. Bez odsávacieho potrubia sa ani von dostať nemôže. Navyše v kombinácii s regeneračným filtrom garantujeme viac ako 90 % absorpciu pachov. Na zachovanie tejto revolučnej vlastnosti stačí raz za 4 – 6 mesiacov vložiť filter do vašej rúry na pečenie a pri hornom/spodnom ohreve na 200 °C nechať filter zre-generovať. Týmto spôsobom môžete filtru vrátiť jeho schopnosti až 30x.



Automatcky prispôsobí výkon odvetrávania podľa množstva pary: climaControl Sensor

Inovatívny senzor kvality vzduchu je nenápadne umiestnený v odvetrávacom kanáli. Počas varenia meria intenzitu, resp. stupeň znečistenia pary a automaticky tak prispôsobuje potrebný výkon odvetrávania. Po ukončení varenia sa prepne na 10 minút do režimu dobehu ventilátora, aby sa vzduch v kuchyni vyčistil. Senzor kvality vzduchu climaControl sa aktivuje tlačidlom „auto“.



Vysoký výkon pre čerstvý vzduch: motor iQdrive

Vo výkonných odsávačoch pár Siemens sa ukrýva bezkonkurenčne silný motor. Bezkomutátorový motor iQdrive s patentovanou technológiou značky Siemens je vždy pripravený odstrániť nepríjemné kuchynské pachy a dokonca aj pri najvyššom výkone odvetrávania pracuje príjemne potichu. O tom nás napokon presvedčí svojou dlhotrvajúcou kvalitou a nízkou spotrebou energie.



Nielen úžasné na pohľad, ale aj komfortné na obsluhu.

Možnosti nastavenia odsávačov pár.



Senzorové ovládanie: touchSlider

Pomocou inovatívnej funkcie touchSlider môžete jednoduchým dotykom prsta docieľiť požadované nastavenie. Zvoľte si z troch štandardných, dvoch intenzívnych funkcií alebo si zvoľte funkciu boost. Môžete nechať rozhodnúť aj samotný odsávač, s akou intenzitou má odsávať pomocou senzoru kvality vzduchu v automatickom režime. Citlivé senzory zabezpečujú krátky čas reakcie a obsluha je tak veľmi pohodlná. Majte neustále prehľad o tukovom filtri, aktívnom uhlíkovom filtri a filtri cleanAir – pomocou ukazovateľa nasýtenia. Dokonca aj svetlo môžete pomocou funkcie stlmenia veľmi pohodlne nastaviť na vami požadovanú intenzitu.



Senzorové ovládanie: touchControl

Váš odsávač pár okamžite nastavíte jedným dotykom prsta. Je jedno, ktoré nastavenie práve potrebujete, touchControl reaguje na vaše dotyky ihneď. Zvoľte si z troch štandardných, dvoch intenzívnych funkcií alebo si zvoľte funkciu boost. Ukazovateľ nasýtenia tukového filtra, aktívneho uhlíkového filtra a filtra cleanAir vám ukáže ich stav znečistenia. Tak uvidíte na prvý pohľad, či treba niektorý z filtrov vymeniť alebo vyčistiť.



Jednoduché intuitívne nastavenie: nový touchControl

Pomocou nového ovládania touchControl veľmi jednoducho a intuitívne nastavíte požadovaný výkon. Zvolený stupeň výkonu je na elegantnom paneli dobre čitateľný, ale súčasne vôbec neruší dizajnový koncert, ktorý nové ovládanie ponúka



Aj dizajn môže byť výkonný: obvodové odsávanie

Inovatívne obvodové odsávanie pri odvetrávaní absorbuje viac ako 90 % tuku z kuchynských výparov – a to je o dosť viac ako pri bežných odsávačoch pár. A moderný dizajn pritiahne pohľady všetkých návštevníkov. Také sú odsávače pár Siemens: kvalitné a efektívne.

Užite si perfektnú súhru medzi vašou varnou doskou a odsávačom pár.

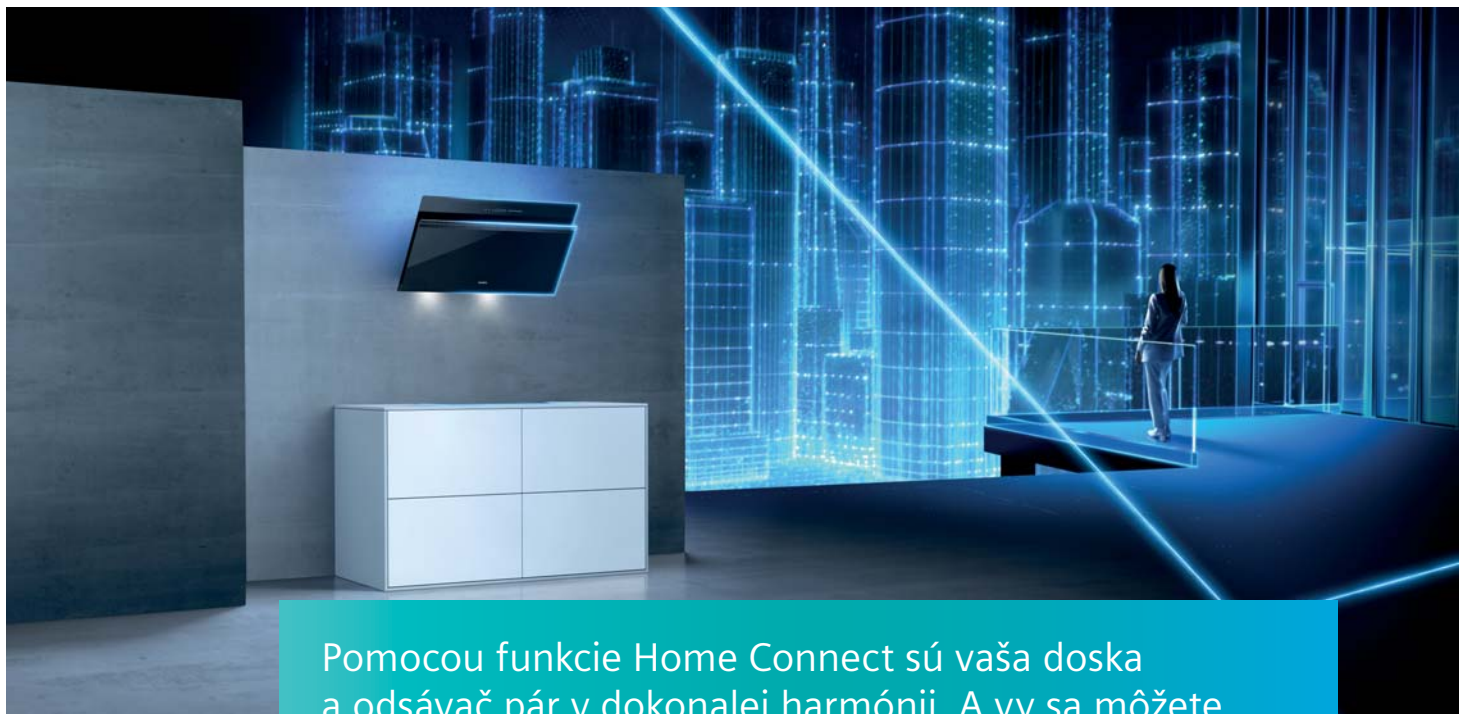

Pomocou funkcie Home Connect sú vaša doska a odsávač pár v dokonalej harmónii. A vy sa môžete sústrediť iba na varenie.

Varná doska

Opustili ste niekedy svoj byt a následne sa opäť vrátili, či je vaša varná doska naozaj vypnutá? So spotrebičmi s pripojením na WiFi a funkciou Home Connect môžete túto kontrolu vykonať jednoduchým dotykom. V intuitívnej aplikácii Home Connect nájdete napríklad aktuálny stav varnej dosky, aktívne nastavenie alebo čas minútky.

A ak navyše prepojíte vašu varnú dosku s pripojením na WiFi a funkciu Home Connect so senzorom cookingSensor Plus alebo fryingSensor Plus, môžete zvoliť nielen optimálne nastavenie, ale aj preniesť vami vybraný recept do pamäte varnej dosky. A to opäť len dotykom.

cookConnect

Funkcia cookConnect umožňuje prepojenie vašej varnej dosky a odsávača pár. Ich nastavenie a vzájomnú symbiózu môžete kedykoľvek sledovať napríklad pohodlne usadení pri vašom obľúbenom filme.



Pritiahne nielen nepríjemnú paru
a pachy, ale aj všetky pohľady.



Čerstvý vietor vo vašej kuchyni.

modul cleanAir na prevádzku s cirkuláciou.

Úspora energie a konštantná teplota vzduchu: modul cleanAir

Vďaka efektívnej cirkulačnej technike modulu cleanAir zostáva izbový vzduch v zime aj v lete tam, kde má byť – v miestnosti. Pretože bez vetracieho potrubia môže byť taký ohriaty ako klimatizovaný vzduch odvádzaný von. Energeticky účinné riešenie pre odsávače pár je modul cleanAir na cirkuláciu ideálny pre nízkoenergetické domy, v ktorých sú povolené len cirkulačné odsávače pár.

Moderný dizajn, overený výkon: modul cleanAir

Vďaka modernému dizajnu modulu cleanAir ho možno integrovať do každej kuchyne. A to je ideálne riešenie pre tých, ktorí chcú úsporné zariadenie kuchyne a súčasne chcú spojiť výhody cirkulačnej technológie s výkonným systémom odvetrávania. Cirkulačný modul cleanAir existuje v rôznych veľkostiach. Bez problémov sa dá namontovať na nástenné aj ostrovčekové odsávače pár.

Prevádzka s cirkuláciou

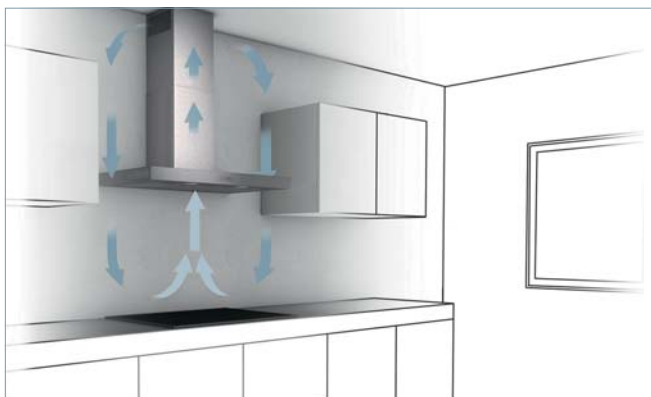

Teplota nasávaného vzduchu: 20 °C

Vyfukovaný vzduch: 20 °C

–> nasávaný aj vyfukovaný vzduch majú rovnakú teplotu

Prevádzka s odvetrávaním

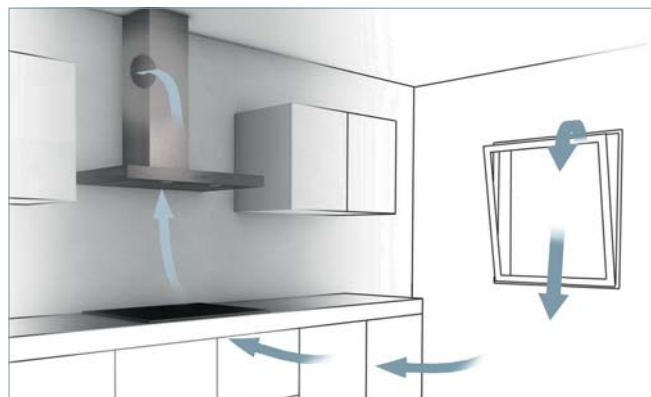

Teplota nasávaného vzduchu/vonkajšia teplota:

zima napr. – 5 °C/leto napr. 30 °C

Vyfukovaný vzduch: 20 °C

–> strata zohriateho, príp. ochladeného vzduchu

Odsávanie

70 %¹



konvenčná
prevádzka
s cirkuláciou

95 %¹

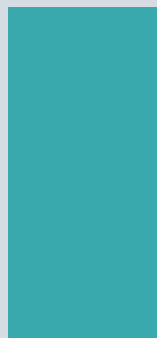

obvodové
odsávanie

98 %¹



prevádzka
s odvetrávaním

Bežné vetracie systémy len „zalapajú po dychu“: modul cleanAir na prevádzku s cirkuláciou

Zásľuhou svojej zväčšenej filtrovacej plochy dokáže modul cleanAir neutralizovať až 95 % pachov a znížiť ich na čistý vzduch. Táto hodnota prekračuje všetky obvyklé cirkulačné systémy cca o 25 % a je zhodná s odvetrávacím systémom. Efektívnosť odstránenia tuku je tiež porovnateľná s odvetrávacím systémom.

¹ Merané podľa európskej normy IEC 61591:1997 + A1:2005.

Dekoračné komínové odsávače pár



Model	LC91KWW60	LC97FVW60
Dizajn	<ul style="list-style-type: none"> • naklonený dizajn • čierne sklo 	<ul style="list-style-type: none"> • plochý dizajn • čierne sklo
Výkon a spotreba	<ul style="list-style-type: none"> • trieda spotreby energie: A+¹⁾ • trieda účinnosti odsávania: A¹⁾ • trieda účinnosti osvetlenia: A¹⁾ • trieda účinnosti tukového filtra: B¹⁾ • hlučnosť pri normálnom stupni min./max.: 41/56 dB¹⁾ • výkon odvetrávania podľa EN 61591: max. normálny stupeň 530 m³/h, intenzívny stupeň 950 m³/h • hodnoty hlučnosti podľa EN 60704-3 a EN 60704-2-13 pri odvetrávaní pre max. normálny stupeň: 56 dB(A) re 1 pW (42 dB(A) re 20 µPa akustický tlak) • hodnoty hlučnosti podľa EN 60704-3 a EN 60704-2-13 pri odvetrávaní: max. normálny stupeň: 56 dB(A) re 1 pW (42 dB(A) re 20 µPa akustický tlak), intenzívny stupeň: 69 dB(A) re 1 pW (55 dB(A) re 20 µPa akustický tlak) • výkon odvetrávania pri cirkulácii: max. normálny stupeň: 450 m³/h, intenzívny stupeň: 630 m³/h • hodnoty hlučnosti pri cirkulácii: max. normálny stupeň: 69 dB(A) re 1 pW (56 dB(A) re 20 µPa akustický tlak), intenzívny stupeň: 78 dB(A) re 1 pW (64 dB(A) re 20 µPa akustický tlak) 	<ul style="list-style-type: none"> • trieda spotreby energie: A¹⁾ • trieda účinnosti odsávania: A¹⁾ • trieda účinnosti osvetlenia: A¹⁾ • trieda účinnosti tukového filtra: B¹⁾ • hlučnosť pri normálnom stupni min./max.: 43/57 dB¹⁾ • výkon odvetrávania podľa EN 61591: max. normálny stupeň 420 m³/h, intenzívny stupeň 730 m³/h • hodnoty hlučnosti podľa EN 60704-3 a EN 60704-2-13 pri odvetrávaní pre max. normálny stupeň: 57 dB(A) re 1 pW (43 dB(A) re 20 µPa akustický tlak) • hodnoty hlučnosti podľa EN 60704-3 a EN 60704-2-13 pri odvetrávaní: max. normálny stupeň: 57 dB(A) re 1 pW (43 dB(A) re 20 µPa akustický tlak), intenzívny stupeň: 69 dB(A) re 1 pW (56 dB(A) re 20 µPa akustický tlak) • výkon odvetrávania pri cirkulácii: max. normálny stupeň: 290 m³/h, intenzívny stupeň: 520 m³/h • hodnoty hlučnosti pri cirkulácii: max. normálny stupeň: 59 dB(A) re 1 pW (45 dB(A) re 20 µPa akustický tlak), intenzívny stupeň: 72 dB(A) re 1 pW (58 dB(A) re 20 µPa akustický tlak)
Komfort	<ul style="list-style-type: none"> • Home Connect – diaľkové ovládanie a nastavenie pomocou inteligentného telefónu alebo tabletu • cookControl – prepojenie varnej dosky a odsávača pár • funkcia Boost, obvodové odsávanie • climaControl Sensor – autom. nastav. výkonu odvetrávania 	<ul style="list-style-type: none"> • Home Connect – diaľkové ovládanie a nastavenie pomocou inteligentného telefónu alebo tabletu • cookControl – prepojenie varnej dosky a odsávača pár • funkcia Boost, obvodové odsávanie • climaControl Sensor – autom. nastav. výkonu odvetrávania
Vybavenie	<ul style="list-style-type: none"> • 3 stupne výkonu + 2 intenzívne stupne • intenzívny stupeň s automatickým spätným nastavením • kovový tukový filter, vhodný na umývanie v umývačke • funkcia softLight – plynulé zhasnutie a rozsvietenie • funkcia emotionLightPro – možnosť nast. podsvietenia • osvetlenie: 2 × 3 W LED, intenzita svetla: 460 lux • farebná teplota: 3500 K • možnosť nastavenia intenzity osvetlenia 	<ul style="list-style-type: none"> • 3 stupne výkonu + 2 intenzívne stupne • intenzívny stupeň s automatickým spätným nastavením • sklený kryt filtra • kovový tukový filter, vhodný na umývanie v umývačke • funkcia softLight – plynulé zhasnutie a rozsvietenie • funkcia emotionLight Pro – možnosť nast. podsvietenia • osvetlenie: 2 × 3 W LED, intenzita svetla: 460 lux • farebná teplota: 3500 K • možnosť nastavenia intenzity osvetlenia
Technické informácie	<ul style="list-style-type: none"> • prevádzka s odvetrávaním alebo s cirkuláciou vzduchu • na prevádzku s cirkuláciou je nutná montážna súprava ako zvláštne príslušenstvo • dĺžka napájacieho kábla so zástrčkou: 1,3 m • odťahová rúrka s Ø 150 mm (Ø 120 mm súčasťou) • príkon: 270 W 	<ul style="list-style-type: none"> • prevádzka s odvetrávaním alebo s cirkuláciou vzduchu • na prevádzku s cirkuláciou je nutná montážna súprava ako zvláštne príslušenstvo • dĺžka napájacieho kábla so zástrčkou: 1,3 m • odťahová rúrka s Ø 150 mm (Ø 120 mm súčasťou) • príkon: 146 W
Rozmery (V × Š × H)	<ul style="list-style-type: none"> • pri odvetrávaní: 930 – 1200 × 890 × 499 mm • pri cirkulácii: 990 – 1260 × 890 × 499 mm • pri cirkulácii bez komína: 454 × 890 × 499 mm • pri cirkulácii s modulom cleanAir: 1120 × 890 × 499 mm – montáž na vonkajší kanál 1190 – 1460 × 890 × 499 mm – montáž na vnútorný kanál 	<ul style="list-style-type: none"> • pri odvetrávaní: 969 – 1239 × 890 × 263 mm • pri cirkulácii: 1029 – 1299 × 890 × 263 mm • pri cirkulácii bez komína: 500 × 890 × 263 mm • pri cirkulácii s modulom cleanAir: 1159 × 890 × 263 mm – montáž na vonkajší kanál 1229 – 1499 × 890 × 263 mm – montáž na vnútorný kanál
Zvláštne príslušenstvo	<p>LZ00XXP00 regeneračný filter cleanAir • LZ10AKA00 aktívny uhlíkový filter • LZ10AKR00 regeneračná montážna súprava na cirkuláciu bez komína • LZ10AKS00 regeneračná montážna súprava na cirkuláciu s komínom • LZ10AKT00 montážna súprava na cirkuláciu bez komína • LZ10AKU00 montážna súprava na cirkuláciu s komínom • LZ10AXC50 montážna súprava cleanAir (vždy s komínom) • LZ10AXK50 predĺženie komína (1000 mm) • LZ10AXL50 predĺženie komína (1500 mm) • LZ56200 aktívny uhlíkový filter pri použití montážnej súpravy cleanAir na cirkuláciu</p>	<p>LZ00XXP00 regeneračný filter cleanAir • LZ10AFA00 aktívny uhlíkový filter • LZ10AFR00 regeneračná montážna súprava na cirkuláciu bez komína • LZ10AFS00 regeneračná montážna súprava na cirkuláciu s komínom • LZ10AFT00 montážna súprava na cirkuláciu bez komína • LZ10AFU00 montážna súprava na cirkuláciu s komínom • LZ10AXC50 montážna súprava cleanAir (vždy s komínom) • LZ10AXK50 predĺženie komína (1000 mm) • LZ10AXL50 predĺženie komína (1500 mm) • LZ56200 aktívny uhlíkový filter pri použití montážnej súpravy cleanAir na cirkuláciu</p>
Cena	1 499 €*	1 429 €*

Dekoračné komínové odsávače pár

Komínový odsávač pár, 90 cm

iQ700

Komínový odsávač pár, 90 cm

iQ700



Model	LC91KWP60	LC97FVP60
Dizajn	<ul style="list-style-type: none"> • naklonený dizajn • čierne sklo 	<ul style="list-style-type: none"> • plochý dizajn • čierne sklo
Výkon a spotreba	<ul style="list-style-type: none"> • trieda spotreby energie: A+¹⁾ • trieda účinnosti odsávania: A¹⁾ • trieda účinnosti osvetlenia: A¹⁾ • trieda účinnosti tukového filtra: B¹⁾ • hlučnosť pri normálnom stupni min./max.: 41/56 dB¹⁾ • výkon odvetrávania podľa EN 61591: max. normálny stupeň 530 m³/h, intenzívny stupeň 950 m³/h • hodnoty hlučnosti podľa EN 60704-3 a EN 60704-2-13 pri odvetrávaní pre max. normálny stupeň: 56 dB(A) re 1 pW (42 dB(A) re 20 µPa akustický tlak) • hodnoty hlučnosti podľa EN 60704-3 a EN 60704-2-13 pri odvetrávaní: max. normálny stupeň: 56 dB(A) re 1 pW (42 dB(A) re 20 µPa akustický tlak), intenzívny stupeň: 69 dB(A) re 1 pW (55 dB(A) re 20 µPa akustický tlak) • výkon odvetrávania pri cirkulácii: max. normálny stupeň: 450 m³/h, intenzívny stupeň: 630 m³/h • hodnoty hlučnosti pri cirkulácii: max. normálny stupeň: 69 dB(A) re 1 pW (56 dB(A) re 20 µPa akustický tlak), intenzívny stupeň: 78 dB(A) re 1 pW (64 dB(A) re 20 µPa akustický tlak) 	<ul style="list-style-type: none"> • trieda spotreby energie: A¹⁾ • trieda účinnosti odsávania: A¹⁾ • trieda účinnosti osvetlenia: A¹⁾ • trieda účinnosti tukového filtra: B¹⁾ • hlučnosť pri normálnom stupni min./max.: 43/57 dB¹⁾ • výkon odvetrávania podľa EN 61591: max. normálny stupeň 420 m³/h, intenzívny stupeň 730 m³/h • hodnoty hlučnosti podľa EN 60704-3 a EN 60704-2-13 pri odvetrávaní pre max. normálny stupeň: 57 dB(A) re 1 pW (43 dB(A) re 20 µPa akustický tlak) • hodnoty hlučnosti podľa EN 60704-3 a EN 60704-2-13 pri odvetrávaní: max. normálny stupeň: 57 dB(A) re 1 pW (43 dB(A) re 20 µPa akustický tlak), intenzívny stupeň: 69 dB(A) re 1 pW (56 dB(A) re 20 µPa akustický tlak) • výkon odvetrávania pri cirkulácii: max. normálny stupeň: 290 m³/h, intenzívny stupeň: 520 m³/h • hodnoty hlučnosti pri cirkulácii: max. normálny stupeň: 59 dB(A) re 1 pW (45 dB(A) re 20 µPa akustický tlak), intenzívny stupeň: 72 dB(A) re 1 pW (58 dB(A) re 20 µPa akustický tlak)
Komfort	<ul style="list-style-type: none"> • funkcia boost • obvodové odsávanie 	<ul style="list-style-type: none"> • funkcia boost, obvodové odsávanie
Vybavenie	<ul style="list-style-type: none"> • 3 stupne výkonu + 2 intenzívne stupne • intenzívny stupeň s automatickým spätným nastavením • sklený kryt filtra • kovový tukový filter, vhodný na umývanie v umývačke • funkcia softLight – plynulé zhasnutie a rozsvietenie • osvetlenie: 2 x 3 W LED • intenzita svetla: 460 lux • farebná teplota: 3500 K • možnosť nastavenia intenzity osvetlenia 	<ul style="list-style-type: none"> • 3 stupne výkonu + 2 intenzívne stupne • intenzívny stupeň s automatickým spätným nastavením • sklený kryt filtra • kovový tukový filter, vhodný na umývanie v umývačke • funkcia softLight – plynulé zhasnutie a rozsvietenie • osvetlenie: 2 x 3 W LED • intenzita svetla: 460 lux • farebná teplota: 3500 K • možnosť nastavenia intenzity osvetlenia
Technické informácie	<ul style="list-style-type: none"> • prevádzka s odvetrávaním alebo s cirkuláciou vzduchu • na prevádzku s cirkuláciou je nutná montážna súprava ako zvláštne príslušenstvo • dĺžka napájacieho kábla so zástrčkou: 1,3 m • odťahová rúrka s Ø 150 mm (Ø 120 mm súčasťou) • príkon: 266 W 	<ul style="list-style-type: none"> • prevádzka s odvetrávaním alebo s cirkuláciou vzduchu • na prevádzku s cirkuláciou je nutná montážna súprava ako zvláštne príslušenstvo • dĺžka napájacieho kábla so zástrčkou: 1,3 m • odťahová rúrka s Ø 150 mm (Ø 120 mm súčasťou) • príkon: 146 W
Rozmery (V x Š x H)	<ul style="list-style-type: none"> • pri odvetrávaní: 930 – 1200 x 890 x 499 mm • pri cirkulácii: 990 – 1260 x 890 x 499 mm • pri cirkulácii bez komína: 454 x 890 x 499 mm • pri cirkulácii s modulom cleanAir: 1120 x 890 x 499 mm – montáž na vonkajší kanál 1190 – 1460 x 890 x 499 mm – montáž na vnútorný kanál 	<ul style="list-style-type: none"> • pri odvetrávaní: 969 – 1239 x 890 x 263 mm • pri cirkulácii: 1029 – 1299 x 890 x 263 mm • pri cirkulácii bez komína: 500 x 890 x 263 mm • pri cirkulácii s modulom cleanAir: 1159 x 890 x 263 mm – montáž na vonkajší kanál 1229 – 1499 x 890 x 263 mm – montáž na vnútorný kanál
Zvláštne príslušenstvo	<p>LZ00XXP00 regeneračný filter cleanAir • LZ10AKA00 aktívny uhlíkový filter • LZ10AKR00 regeneračná montážna súprava na cirkuláciu bez komína • LZ10AKS00 regeneračná montážna súprava na cirkuláciu s komínom • LZ10AKT00 montážna súprava na cirkuláciu bez komína • LZ10AKU00 montážna súprava na cirkuláciu s komínom • LZ10AXC50 montážna súprava cleanAir (vždy s komínom) • LZ10AXK50 predĺženie komína (1000 mm) • LZ10AXL50 predĺženie komína (1500 mm) • LZ56200 aktívny uhlíkový filter pri použití montážnej súpravy cleanAir na cirkuláciu</p>	<p>LZ00XXP00 – regeneračný filter cleanAir LZ10AFA00 – aktívny uhlíkový filter LZ10AFR00 – regeneračná montáž. súprava na cirkuláciu bez komína LZ10AFS00 – regeneračná montáž. súprava na cirkuláciu s komínom LZ10AFT00 – montážna súprava na cirkuláciu bez komína LZ10AFU00 – montážna súprava na cirkuláciu s komínom LZ10AXC50 – montážna súprava cleanAir (vždy s komínom) LZ10AXK50 – predĺženie komína (1000 mm) LZ10AXL50 – predĺženie komína (1500 mm) LZ56200 – aktívny uhlíkový filter pri použití montážnej súpravy cleanAir na cirkuláciu</p>
Cena	1 059 €*	1 009 €*

Dekoračné komínové odsávače pár

Komínový odsávač pár, 90 cm

iQ500

Komínový odsávač pár, 90 cm

iQ700



Model	LC98KPP60	LC91BUR50
Dizajn	<ul style="list-style-type: none"> • naklonený dizajn • čierne sklo 	<ul style="list-style-type: none"> • boxDesign • antikor/čierna
Výkon a spotreba	<ul style="list-style-type: none"> • trieda spotreby energie: A+¹⁾ • trieda účinnosti odsávania: A¹⁾ • trieda účinnosti osvetlenia: A¹⁾ • trieda účinnosti tukového filtra: B¹⁾ • hlučnosť pri normálnom stupni min./max.: 43/56 dB¹⁾ • výkon odvetrávania podľa EN 61591: max. normálny stupeň 500 m³/h, intenzívny stupeň 850 m³/h • hodnoty hlučnosti podľa EN 60704-3 a EN 60704-2-13 pri odvetrávaní: max. normálny stupeň: 56 dB(A) re 1 pW (42 dB(A) re 20 µPa akustický tlak), intenzívny stupeň: 67 dB(A) re 1 pW (53 dB(A) re 20 µPa akustický tlak) • výkon odvetrávania pri cirkulácii: max. normálny stupeň: 430 m³/h, intenzívny stupeň: 580 m³/h • hodnoty hlučnosti pri cirkulácii: max. normálny stupeň: 67 dB(A) re 1 pW (53 dB(A) re 20 µPa akustický tlak), intenzívny stupeň: 75 dB(A) re 1 pW (61 dB(A) re 20 µPa akustický tlak) 	<ul style="list-style-type: none"> • trieda spotreby energie: A+¹⁾ • trieda účinnosti odsávania: A¹⁾ • trieda účinnosti osvetlenia: A¹⁾ • trieda účinnosti tukového filtra: B¹⁾ • hlučnosť pri normálnom stupni min./max.: 45/64 dB¹⁾ • výkon odvetrávania podľa EN 61591: max. normálny stupeň 570 m³/h, intenzívny stupeň 920 m³/h • hodnoty hlučnosti podľa EN 60704-3 a EN 60704-2-13 pri odvetrávaní: max. normálny stupeň: 64 dB(A) re 1 pW (52 dB(A) re 20 µPa akustický tlak), intenzívny stupeň: 73 dB(A) re 1 pW (61 dB(A) re 20 µPa akustický tlak) • hodnoty výkonu pri cirkulácii: max. normálny stupeň: 360 m³/h, intenzívny stupeň: 420 m³/h • hodnoty hlučnosti pri cirkulácii: max. normálny stupeň: 73 dB(A) re 1 pW (61 dB(A) re 20 µPa akustický tlak), intenzívny stupeň: 76 dB(A) re 1 pW (64 dB(A) re 20 µPa akustický tlak)
Komfort	<ul style="list-style-type: none"> • funkcia boost, obvodové odsávanie 	<ul style="list-style-type: none"> • Home Connect – diaľkové ovládanie a nastavenie pomocou inteligentného telefónu alebo tabletu • cookControl – prepojenie varnej dosky a odsávača pár • funkcia Boost
Vybavenie	<ul style="list-style-type: none"> • 3 stupne výkonu + 2 intenzívne stupne • intenzívny stupeň s automatickým spätným nastavením • sklený kryt filtra • kovový tukový filter, vhodný na umývanie v umývačke • funkcia softLight – plynulé zhasnutie a rozsvietenie • osvetlenie: 2 x 3 W LED • intenzita svetla: 220 lux • farebná teplota: 3500 K • možnosť nastavenia intenzity osvetlenia 	<ul style="list-style-type: none"> • 3 stupne výkonu + 2 intenzívne stupne • intenzívny stupeň s automatickým spätným nastavením • ukazovateľ nasýtenia kovového a uhlíkového filtra • kovový tukový filter, vhodný na umývanie v umývačke • funkcia softLight – plynulé zhasnutie a rozsvietenie • osvetlenie: 3 x 1,5 W LED • intenzita svetla: 373 lux • farebná teplota: 3500 K • možnosť nastavenia intenzity osvetlenia
Technické informácie	<ul style="list-style-type: none"> • prevádzka s odvetrávaním alebo s cirkuláciou vzduchu • na prevádzku s cirkuláciou je nutná montážna súprava ako zvláštne príslušenstvo • dĺžka napájacieho kábla so zástrčkou: 1,3 m • odťahová rúrka s Ø 150 mm (Ø 120 mm súčasťou) • príkon: 163 W 	<ul style="list-style-type: none"> • prevádzka s odvetrávaním alebo s cirkuláciou vzduchu • na prevádzku s cirkuláciou je nutná montážna súprava ako zvláštne príslušenstvo • dĺžka napájacieho kábla so zástrčkou: 1,3 m • odťahová rúrka s Ø 150 mm (Ø 120 mm súčasťou) • príkon: 265 W
Rozmery (V x Š x H)	<ul style="list-style-type: none"> • pri odvetrávaní: 930 – 1200 x 892 x 499 mm • pri cirkulácii: 990 – 1260 x 892 x 499 mm • pri cirkulácii bez komína: 455 x 892 x 499 mm • pri cirkulácii s modulom cleanAir: 1120 x 892 x 499 mm – montáž na vonkajší kanál 1190 – 1460 x 892 x 499 mm – montáž na vnútorný kanál 	<ul style="list-style-type: none"> • pri odvetrávaní: 628–954 x 898 x 500 mm • pri cirkulácii: 628–1064 x 898 x 500 mm • pri cirkulácii s modulom cleanAir: 689 x 898 x 500 mm – montáž na vonkajší kanál 809–1139 x 898 x 500 mm – montáž na vnútorný kanál
Zvláštne príslušenstvo	<p>LZ00XXP00 – regeneračný filter cleanAir LZ10AKA00 – aktívny uhlíkový filter LZ10AKR00 – regeneračná montáž. súprava na cirkuláciu bez komína LZ10AKS00 – regeneračná montážna súprava na cirkuláciu s komínom LZ10AKT00 – montážna súprava na cirkuláciu bez komína LZ10AKU00 – montážna súprava na cirkuláciu s komínom LZ10AXC50 – montážna súprava cleanAir (vždy s komínom) LZ10AXK50 – predĺženie komína (1000 mm) LZ10AXL50 – predĺženie komína (1500 mm) LZ56200 – aktívny uhlíkový filter pri použití montážnej súpravy cleanAir na cirkuláciu</p>	<p>LZ00XXP00 – regeneračný filter cleanAir LZ12265 – predĺženie komína (1000 mm) LZ12365 – predĺženie komína (1500 mm) LZ553450 – montážna súprava na prevádzku s cirkuláciou LZ53451 – aktívny uhlíkový filter LZ50960 – panel na zadnú stenu LZ56200 – aktívny uhlíkový filter pri použití montážnej súpravy cleanAir na cirkuláciu LZ57300 – montážna súprava cleanAir na cirkuláciu LZ10FXJ05 – regeneračná montážna súpr. cleanAir na cirkuláciu (zabud.) LZ10FXI05 – montážna súpr. cleanAir na cirkuláciu (zabud.)</p>
Cena	939 €*	915 €*

*Odporúčaná maloobchodná cena výrobcu. Táto cena je len orientačná, konečnú cenu produktu určia jednotliví predajcovia.

¹⁾ Podľa nariadenia EU 65/2014 (na stupnici triedy energetickej účinnosti od A++ do E).

Komínové odsávače pár

Komínový odsávač pár, 90 cm

iQ500

Komínový odsávač pár, 90 cm

iQ500



Model	LC98BIP50	LC97BCP50
Dizajn	<ul style="list-style-type: none"> • boxDesign • antikoro/čierna 	<ul style="list-style-type: none"> • boxDesign • antikoro
Výkon a spotreba	<ul style="list-style-type: none"> • trieda spotreby energie: A+¹⁾ • trieda účinnosti odsávania: A¹⁾ • trieda účinnosti osvetlenia: A¹⁾ • trieda účinnosti tukového filtra: B¹⁾ • hlučnosť pri normálnom stupni min./max.: 46/55 dB¹⁾ • výkon odvetrávania podľa EN 61591: max. normálny stupeň 420 m³/h, intenzívny stupeň 790 m³/h • hodnoty hlučnosti podľa EN 60704-3 a EN 60704-2-13 pri odvetrávaní: max. normálny stupeň: 55 dB(A) re 1 pW (43 dB(A) re 20 μPa akustický tlak), intenzívny stupeň: 69 dB(A) re 1 pW (57 dB(A) re 20 μPa akustický tlak) • hodnoty výkonu pri cirkulácii: max. normálny stupeň: 300 m³/h, intenzívny stupeň: 380 m³/h • hodnoty hlučnosti pri cirkulácii: max. normálny stupeň: 69 dB(A) re 1 pW (57 dB(A) re 20 μPa akustický tlak), intenzívny stupeň: 74 dB(A) re 1 pW (62 dB(A) re 20 μPa akustický tlak) 	<ul style="list-style-type: none"> • trieda spotreby energie: A¹⁾ • trieda účinnosti odsávania: A¹⁾ • trieda účinnosti osvetlenia: A¹⁾ • trieda účinnosti tukového filtra: B¹⁾ • hlučnosť pri normálnom stupni min./max.: 45/55 dB¹⁾ • výkon odvetrávania podľa EN 61591: max. normálny stupeň 430 m³/h, intenzívny stupeň 690 m³/h • hodnoty hlučnosti podľa EN 60704-3 a EN 60704-2-13 pri odvetrávaní: max. normálny stupeň: 55 dB(A) re 1 pW (43 dB(A) re 20 μPa akustický tlak), intenzívny stupeň: 66 dB(A) re 1 pW (54 dB(A) re 20 μPa akustický tlak) • hodnoty výkonu pri cirkulácii: max. normálny stupeň: 320 m³/h, intenzívny stupeň: 380 m³/h • hodnoty hlučnosti pri cirkulácii: max. normálny stupeň: 70 dB(A) re 1 pW (58 dB(A) re 20 μPa akustický tlak), intenzívny stupeň: 73 dB(A) re 1 pW (61 dB(A) re 20 μPa akustický tlak)
Komfort	<ul style="list-style-type: none"> • funkcia boost 	<ul style="list-style-type: none"> • funkcia boost
Vybavenie	<ul style="list-style-type: none"> • 3 stupne výkonu + 2 intenzívne stupne • intenzívny stupeň s automatickým spätným nastavením • ukazovateľ nasýtenia kovového a uhlíkového filtra • kovový tukový filter, vhodný na umývanie v umývačke • funkcia softLight – plynulé zhasnutie a rozsvietenie • osvetlenie: 3 x 1,5 W LED • intenzita svetla: 373 lux • farebná teplota: 3500 K • možnosť nastavenia intenzity osvetlenia 	<ul style="list-style-type: none"> • 3 stupne výkonu + 2 intenzívne stupne • intenzívny stupeň s automatickým spätným nastavením • ukazovateľ nasýtenia kovového a uhlíkového filtra • kovový tukový filter, vhodný na umývanie v umývačke • funkcia softLight – plynulé zhasnutie a rozsvietenie • osvetlenie: 3 x 1,5 W LED • intenzita svetla: 373 lux • farebná teplota: 3500 K
Technické informácie	<ul style="list-style-type: none"> • prevádzka s odvetrávaním alebo s cirkuláciou vzduchu • na prevádzku s cirkuláciou je nutná montážna súprava ako zvláštne príslušenstvo • dĺžka napájacieho kábla so zástrčkou: 1,3 m • odťahová rúrka s Ø 150 mm (Ø 120 mm súčasťou) • príkon: 165 W 	<ul style="list-style-type: none"> • prevádzka s odvetrávaním alebo s cirkuláciou vzduchu • na prevádzku s cirkuláciou je nutná montážna súprava ako zvláštne príslušenstvo • dĺžka napájacieho kábla so zástrčkou: 1,3 m • odťahová rúrka s Ø 150 mm (Ø 120 mm súčasťou) • príkon: 145 W
Rozmery (V x Š x H)	<ul style="list-style-type: none"> • pri odvetrávaní: 628–954 x 898 x 500 mm • pri cirkulácii: 628–1064 x 898 x 500 mm • pri cirkulácii s modulom cleanAir 689 x 898 x 500 mm – montáž na vonkajší kanál 809–1139 x 898 x 500 mm – montáž na vnútorný kanál 	<ul style="list-style-type: none"> • pri odvetrávaní: 628–954 x 898 x 500 mm • pri cirkulácii: 628–1064 x 898 x 500 mm • pri cirkulácii s modulom cleanAir 689 x 898 x 500 mm – montáž na vonkajší kanál 809–1139 x 898 x 500 mm – montáž na vnútorný kanál
Zvláštne príslušenstvo	<p>LZ00XXP00 – regeneračný filter cleanAir LZ12265 – predĺženie komína (1000 mm) LZ12365 – predĺženie komína (1500 mm) LZ50960 – panel na zadnú stenu LZ53450 – montážna súprava na prevádzku s cirkuláciou LZ53451 – aktívny uhlíkový filter LZ56200 – aktívny uhlíkový filter pri použití montážnej súpravy cleanAir na cirkuláciu LZ57300 – montážna súprava cleanAir na cirkuláciu LZ10FXJ05 – regeneračná montáž. súprava cleanAir na cirkuláciu (zabud.) LZ10FXI05 – montážna súprava cleanAir na cirkuláciu (zabud.)</p>	<p>LZ00XXP00 – regeneračný filter cleanAir LZ12265 – predĺženie komína (1000 mm) LZ12365 – predĺženie komína (1500 mm) LZ50960 – panel na zadnú stenu LZ53450 – montážna súprava na prevádzku s cirkuláciou LZ53451 – aktívny uhlíkový filter LZ56200 – aktívny uhlíkový filter pri použití montážnej súpravy cleanAir na cirkuláciu LZ57300 – montážna súprava cleanAir na cirkuláciu LZ10FXJ05 – regeneračná montáž. súprava cleanAir na cirkuláciu (zabud.) LZ10FXI05 – montážna súprava cleanAir na cirkuláciu (zabud.)</p>
Cena	759 €* [*]	685 €* [*]

Komínové odsávače pár

Komínový odsávač pár, 90 cm

iQ300

Komínový odsávač pár, 90 cm

iQ300



Model	LC96QFM50	LC96BBM50
Dizajn	<ul style="list-style-type: none"> • slimline pyramideDesign • antikoro/čierna 	<ul style="list-style-type: none"> • boxDesign • antikoro
Výkon a spotreba	<ul style="list-style-type: none"> • trieda spotreby energie: A¹⁾ • trieda účinnosti odsávania: A¹⁾ • trieda účinnosti osvetlenia: A¹⁾ • trieda účinnosti tukového filtra: C¹⁾ • hlučnosť pri normálnom stupni min./max.: 48/61 dB¹⁾ • výkon odvetrávania podľa EN 61591: max. normálny stupeň 380 m³/h, intenzívny stupeň 610 m³/h • hodnoty hlučnosti podľa EN 60704-3 a EN 60704-2-13 pri odvetrávaní pre max. normálny stupeň: 61 dB(A) re 1 pW (49 dB(A) re 20 µPa akustický tlak) • hodnoty hlučnosti podľa EN 60704-3 a EN 60704-2-13 pri odvetrávaní: max. normálny stupeň: 61 dB(A) re 1 pW (49 dB(A) re 20 µPa akustický tlak), intenzívny stupeň: 70 dB(A) re 1 pW (58 dB(A) re 20 µPa akustický tlak) • výkon odvetrávania pri cirkulácii: max. normálny stupeň: 300 m³/h, intenzívny stupeň: 370 m³/h • hodnoty hlučnosti pri cirkulácii: max. normálny stupeň: 71 dB(A) re 1 pW (59 dB(A) re 20 µPa akustický tlak), intenzívny stupeň: 75 dB(A) re 1 pW (63 dB(A) re 20 µPa akustický tlak) 	<ul style="list-style-type: none"> • trieda spotreby energie: A¹⁾ • trieda účinnosti odsávania: A¹⁾ • trieda účinnosti osvetlenia: A¹⁾ • trieda účinnosti tukového filtra: D¹⁾ • hlučnosť pri normálnom stupni min./max.: 48/60 dB¹⁾ • výkon odvetrávania podľa EN 61591: max. normálny stupeň 360 m³/h, intenzívny stupeň 580 m³/h • hodnoty hlučnosti podľa EN 60704-3 a EN 60704-2-13 pri odvetrávaní pre max. normálny stupeň: 60 dB(A) re 1 pW (48 dB(A) re 20 µPa akustický tlak) • hodnoty hlučnosti podľa EN 60704-3 a EN 60704-2-13 pri odvetrávaní: max. normálny stupeň: 60 dB(A) re 1 pW (48 dB(A) re 20 µPa akustický tlak), intenzívny stupeň: 70 dB(A) re 1 pW (58 dB(A) re 20 µPa akustický tlak) • výkon odvetrávania pri cirkulácii: max. normálny stupeň: 280 m³/h, intenzívny stupeň: 350 m³/h • hodnoty hlučnosti pri cirkulácii: max. normálny stupeň: 71 dB(A) re 1 pW (59 dB(A) re 20 µPa akustický tlak), intenzívny stupeň: 75 dB(A) re 1 pW (63 dB(A) re 20 µPa akustický tlak)
Komfort	<ul style="list-style-type: none"> • funkcia boost 	<ul style="list-style-type: none"> • funkcia boost
Vybavenie	<ul style="list-style-type: none"> • 3 stupne výkonu + 1 intenzívny stupeň • intenzívny stupeň s automatickým spätným nastavením • kovový tukový filter, vhodný na umývanie v umývačke • osvetlenie: 2 x 1,5 W LED • intenzita svetla: 221 lux • farebná teplota: 3500 K 	<ul style="list-style-type: none"> • 3 stupne výkonu + 1 intenzívny stupeň • intenzívny stupeň s automatickým spätným nastavením • kovový tukový filter, vhodný na umývanie v umývačke • osvetlenie: 2 x 1,5 W LED • intenzita svetla: 221 lux • farebná teplota: 3500 K
Technické informácie	<ul style="list-style-type: none"> • prevádzka s odvetrávaním alebo s cirkuláciou vzduchu • na prevádzku s cirkuláciou je nutná montážna súprava ako zvláštne príslušenstvo • dĺžka napájacieho kábla so zástrčkou: 1,3 m • odťahová rúrka s Ø 150 mm (Ø 120 mm súčasťou) • príkon: 220 W 	<ul style="list-style-type: none"> • prevádzka s odvetrávaním alebo s cirkuláciou vzduchu • na prevádzku s cirkuláciou je nutná montážna súprava ako zvláštne príslušenstvo • dĺžka napájacieho kábla so zástrčkou: 1,3 m • odťahová rúrka s Ø 150 mm (Ø 120 mm súčasťou) • príkon: 220 W
Rozmery (V x Š x H)	<ul style="list-style-type: none"> • pri odvetrávaní: 676 – 1006 x 900 x 500 mm • pri cirkulácii: 676 – 1116 x 900 x 500 mm • pri cirkulácii bez komína: 676 – 1116 x 900 x 500 mm • pri cirkulácii s modulom cleanAir: 744 x 900 x 500 mm – montáž na vonkajší kanál 874 – 1204 x 900 x 500 mm – montáž na vnútorný kanál 	<ul style="list-style-type: none"> • pri odvetrávaní: 635 – 965 x 900 x 500 mm • pri cirkulácii: 635 – 1075 x 900 x 500 mm • pri cirkulácii bez komína: 635 – 1075 x 900 x 500 mm • pri cirkulácii s modulom cleanAir: 703 x 900 x 500 mm – montáž na vonkajší kanál 833 – 1163 x 900 x 500 mm – montáž na vnútorný kanál
Zvláštne príslušenstvo	<p>LZ00XXP00 – regeneračný filter cleanAir LZ10DXA00 – aktívny uhlíkový filter LZ10DXU00 – montážna súprava na prevádzku s cirkuláciou LZ10FXI00 – modul cleanAir LZ12250 – predĺženie komína (1000 mm) LZ12350 – predĺženie komína (1500 mm) LZ50960 – panel na zadnú stenu LZ56200 – aktívny uhlíkový filter pri použití montážnej súpravy cleanAir na cirkuláciu LZ57000 – montážna súprava cleanAir na cirkuláciu</p>	<p>LZ00XXP00 – regeneračný filter cleanAir LZ10DXA00 – aktívny uhlíkový filter LZ10DXU00 – montážna súprava na prevádzku s cirkuláciou LZ10FXI00 – modul cleanAir LZ12250 – predĺženie komína (1000 mm) LZ12350 – predĺženie komína (1500 mm) LZ50960 – panel na zadnú stenu LZ56200 – aktívny uhlíkový filter pri použití montážnej súpravy cleanAir na cirkuláciu LZ57000 – montážna súprava cleanAir na cirkuláciu</p>
Cena	569 €*	525 €*

*Odporúčaná maloobchodná cena výrobcu. Táto cena je len orientačná, konečnú cenu produktu určia jednotliví predajcovia.

¹⁾ Podľa nariadenia EU 65/2014 (na stupnici triedy energetickej účinnosti od A++ do E).

Komínové odsávače pár

Komínový odsávač pár, 90 cm

iQ300

Komínový odsávač pár, 60 cm

iQ500



Model	LC96QBM50	LC67BCP50
Dizajn	<ul style="list-style-type: none"> slimline pyramideDesign antikoro/čierne sklo 	<ul style="list-style-type: none"> boxDesign antikoro
Výkon a spotreba	<ul style="list-style-type: none"> trieda spotreby energie: A¹⁾ trieda účinnosti odsávania: A¹⁾ trieda účinnosti osvetlenia: A¹⁾ trieda účinnosti tukového filtra: C¹⁾ hlučnosť pri normálnom stupni min./max.: 48/61 dB¹⁾ výkon odvetrávania podľa EN 61591: max. normálny stupeň 380 m³/h, intenzívny stupeň 610 m³/h hodnoty hlučnosti podľa EN 60704-3 a EN 60704-2-13 pri odvetrávaní pre max. normálny stupeň: 61 dB(A) re 1 pW (49 dB(A) re 20 μPa akustický tlak) hodnoty hlučnosti podľa EN 60704-3 a EN 60704-2-13 pri odvetrávaní: max. normálny stupeň: 61 dB(A) re 1 pW (49 dB(A) re 20 μPa akustický tlak), intenzívny stupeň: 70 dB(A) re 1 pW (58 dB(A) re 20 μPa akustický tlak) výkon odvetrávania pri cirkulácii: max. normálny stupeň: 300 m³/h, intenzívny stupeň: 370 m³/h hodnoty hlučnosti pri cirkulácii: max. normálny stupeň: 71 dB(A) re 1 pW (59 dB(A) re 20 μPa akustický tlak), intenzívny stupeň: 75 dB(A) re 1 pW (63 dB(A) re 20 μPa akustický tlak) 	<ul style="list-style-type: none"> trieda spotreby energie: A¹⁾ trieda účinnosti odsávania: A¹⁾ trieda účinnosti osvetlenia: A¹⁾ trieda účinnosti tukového filtra: B¹⁾ hlučnosť pri normálnom stupni min./max.: 47/60 dB¹⁾ výkon odvetrávania podľa EN 61591: max. normálny stupeň 410 m³/h, intenzívny stupeň 640 m³/h hodnoty hlučnosti podľa EN 60704-3 a EN 60704-2-13 pri odvetrávaní: max. normálny stupeň: 60 dB(A) re 1 pW (48 dB(A) re 20 μPa akustický tlak), intenzívny stupeň: 71 dB(A) re 1 pW (59 dB(A) re 20 μPa akustický tlak) hodnoty výkonu pri cirkulácii: max. normálny stupeň: 270 m³/h, intenzívny stupeň: 320 m³/h hodnoty hlučnosti pri cirkulácii: max. normálny stupeň: 72 dB(A) re 1 pW (60 dB(A) re 20 μPa akustický tlak), intenzívny stupeň: 75 dB(A) re 1 pW (63 dB(A) re 20 μPa akustický tlak)
Komfort	<ul style="list-style-type: none"> funkcia boost 	<ul style="list-style-type: none"> funkcia boost
Vybavenie	<ul style="list-style-type: none"> 3 stupne výkonu + 1 intenzívny stupeň intenzívny stupeň s automatickým spätným nastavením kovový tukový filter, vhodný na umývanie v umývačke osvetlenie: 2 x 1,5 W LED intenzita svetla: 221 lux farebná teplota: 3500 K 	<ul style="list-style-type: none"> 3 stupne výkonu + 2 intenzívne stupne intenzívny stupeň s automatickým spätným nastavením kovový tukový filter, vhodný na umývanie v umývačke ukazovateľ nasýtenia kovového a uhlíkového filtra osvetlenie: 2 x 1,5 W LED intenzita svetla: 276 lux farebná teplota: 3500 K
Technické informácie	<ul style="list-style-type: none"> prevádzka s odvetrávaním alebo s cirkuláciou vzduchu na prevádzku s cirkuláciou je nutná montážna súprava ako zvláštne príslušenstvo dĺžka napájacieho kábla so zástrčkou: 1,3 m odťahová rúrka s Ø 150 mm (Ø 120 mm súčasťou) príkon: 220 W 	<ul style="list-style-type: none"> prevádzka s odvetrávaním alebo s cirkuláciou vzduchu na prevádzku s cirkuláciou je nutná montážna súprava ako zvláštne príslušenstvo dĺžka napájacieho kábla so zástrčkou: 1,3 m odťahová rúrka s Ø 150 mm (Ø 120 mm súčasťou) príkon: 143 W
Rozmery (V x Š x H)	<ul style="list-style-type: none"> pri odvetrávaní: 676 – 1006 x 900 x 500 mm pri cirkulácii: 676 – 1116 x 900 x 500 mm pri cirkulácii bez komína: 676 – 1116 x 900 x 500 mm pri cirkulácii s modulom cleanAir: 744 x 900 x 500 mm – montáž na vonkajší kanál 874 – 1204 x 900 x 500 mm – montáž na vnútorný kanál 	<ul style="list-style-type: none"> pri odvetrávaní: 628–954 x 598 x 500 mm pri cirkulácii: 628–1064 x 598 x 500 mm pri cirkulácii s modulom cleanAir: 689 x 598 x 500 mm – montáž na vonkajší kanál 809–1139 x 598 x 500 mm – montáž na vnútorný kanál
Zvláštne príslušenstvo	<p>LZ00XXP00 – regeneračný filter cleanAir LZ10DXA00 – aktívny uhlíkový filter LZ10DXU00 – montážna súprava na prevádzku s cirkuláciou LZ10FXI00 – modul cleanAir LZ12250 – predĺženie komína (1000 mm) LZ12350 – predĺženie komína (1500 mm) LZ50960 – panel na zadnú stenu LZ56200 – aktívny uhlíkový filter pri použití montážnej súpravy cleanAir na cirkuláciu LZ57000 – montážna súprava cleanAir na cirkuláciu</p>	<p>LZ00XXP00 – regeneračný filter cleanAir LZ12250 – predĺženie komína (1000 mm) LZ12350 – predĺženie komína (1500 mm) LZ53250 – montážna súprava na prevádzku s cirkuláciou LZ53251 – aktívny uhlíkový filter LZ56200 – aktívny uhlíkový filter pri použití montážnej súpravy cleanAir na cirkuláciu LZ57000 – montážna súprava cleanAir na cirkuláciu LZ10FXI05 – regeneračná montážna súpr. cleanAir na cirkuláciu (zabud.) LZ10FXI05 – montážna súprava cleanAir na cirkuláciu (zabudovateľná)</p>
Cena	525 €*	645 €*

Komínové odsávače pár

Komínový odsávač pár, 60 cm

iQ300

Ostrovčekový odsávač pár, 37 cm

iQ700



Model	LC66BBM50	LF31IVP60
Dizajn	<ul style="list-style-type: none"> • boxDesign • antikoro 	<ul style="list-style-type: none"> • kocka • kombinácia čierne sklo/čierny kov
Výkon a spotreba	<ul style="list-style-type: none"> • trieda spotreby energie: A¹⁾ • trieda účinnosti odsávania: A¹⁾ • trieda účinnosti osvetlenia: A¹⁾ • trieda účinnosti tukového filtra: C¹⁾ • hlučnosť pri normálnom stupni min./max.: 48/60 dB¹⁾ • výkon odvetrávania podľa EN 61591: max. normálny stupeň 360 m³/h, intenzívny stupeň 580 m³/h • hodnoty hlučnosti podľa EN 60704-3 a EN 60704-2-13 pri odvetrávaní: max. normálny stupeň: 60 dB(A) re 1 pW (48 dB(A) re 20 µPa akustický tlak), intenzívny stupeň: 69 dB(A) re 1 pW (57 dB(A) re 20 µPa akustický tlak) • výkon odvetrávania pri cirkulácii: max. normálny stupeň: 270 m³/h, intenzívny stupeň: 340 m³/h • hodnoty hlučnosti pri cirkulácii: max. normálny stupeň: 71 dB(A) re 1 pW (59 dB(A) re 20 µPa akustický tlak), intenzívny stupeň: 75 dB(A) re 1 pW (63 dB(A) re 20 µPa akustický tlak) 	<ul style="list-style-type: none"> • hlučnosť pri normálnom stupni min./max.: 52/69 dB¹⁾ • výkon odvetrávania pri cirkulácii: max. normálny stupeň: 390 m³/h, intenzívny stupeň: 510 m³/h • hodnoty hlučnosti pri cirkulácii: max. normálny stupeň: 69 dB(A) re 1 pW (56 dB(A) re 20 µPa akustický tlak), intenzívny stupeň: 74 dB(A) re 1 pW (61 dB(A) re 20 µPa akustický tlak)
Komfort	<ul style="list-style-type: none"> • funkcia boost 	<ul style="list-style-type: none"> • funkcia boost
Vybavenie	<ul style="list-style-type: none"> • 3 stupne výkonu + 1 intenzívny stupeň • intenzívny stupeň s automatickým spätným nastavením • kovový tukový filter, vhodný na umývanie v umývačke • osvetlenie: 2 x 1,5 W LED • intenzita svetla: 250 lux • farebná teplota: 3500 K 	<ul style="list-style-type: none"> • 3 stupne výkonu + 2 intenzívne stupne • intenzívny stupeň s automatickým spätným nastavením • kovový tukový filter, vhodný na umývanie v umývačke • funkcia softLight – plynulé zhasnutie a rozsvietenie • osvetlenie: 4 x 3 W LED • intenzita svetla: 1000 lux • farebná teplota: 3500 K • možnosť nastavenia intenzity osvetlenia
Technické informácie	<ul style="list-style-type: none"> • prevádzka s odvetrávaním alebo s cirkuláciou vzduchu • na prevádzku s cirkuláciou je nutná montážna súprava ako zvláštne príslušenstvo • dĺžka napájacieho kábla so zástrčkou: 1,3 m • odťahová rúrka s Ø 150 mm (Ø 120 mm súčasťou) • príkon: 220 W 	<ul style="list-style-type: none"> • na prevádzku s cirkuláciou • odsávač pár s bezkomínovým dizajnom • dĺžka napájacieho kábla so zástrčkou: 1,4 m • príkon: 272 W
Rozmery (V x Š x H)	<ul style="list-style-type: none"> • pri odvetrávaní: 635 – 965 x 600 x 500 mm • pri cirkulácii: 635 – 1075 x 600 x 500 mm • pri cirkulácii bez komína: 635 – 1075 x 600 x 500 mm • pri cirkulácii s modulom cleanAir: 703 x 600 x 500 mm – montáž na vonkajší kanál 833 – 1163 x 600 x 500 mm – montáž na vnútorný kanál 	<ul style="list-style-type: none"> • pri cirkulácii: 501 x 370 x 377 mm
Zvláštne príslušenstvo	<p>LZ00XXP00 – regeneračný filter cleanAir LZ10DXA00 – aktívny uhlíkový filter LZ10DXU00 – montážna súprava na prevádzku s cirkuláciou LZ10FXI00 – modul cleanAir LZ12250 – predĺženie komína (1000 mm) LZ12350 – predĺženie komína (1500 mm) LZ56200 – aktívny uhlíkový filter pri použití montážnej súpravy cleanAir na cirkuláciu LZ57000 – montážna súprava cleanAir na cirkuláciu</p>	<p>LZ00XXP00 – regeneračný filter cleanAir LZ56200 – aktívny uhlíkový filter pri použití montážnej súpravy cleanAir na cirkuláciu</p>
Cena	429 €*	1 129 €*

*Odporúčaná maloobchodná cena výrobcu. Táto cena je len orientačná, konečnú cenu produktu určia jednotliví predajcovia.

¹⁾ Podľa nariadenia EU 65/2014 (na stupnici triedy energetickej účinnosti od A++ do E).

Ostrovčekové odsávače pár

Ostrovčekový odsávač pár, 90 cm

iQ700

Ostrovčekový odsávač pár, 90 cm

iQ500



Model	LF91BUV50	LF97BCP50
Dizajn	<ul style="list-style-type: none"> • boxDesign • antikoro/čierna 	<ul style="list-style-type: none"> • boxDesign • antikoro
Výkon a spotreba	<ul style="list-style-type: none"> • trieda spotreby energie: A+¹⁾ • trieda účinnosti odsávania: A¹⁾ • trieda účinnosti osvetlenia: A¹⁾ • trieda účinnosti tukového filtra: B¹⁾ • hlučnosť pri normálnom stupni min./max.: 43/62 dB¹⁾ • výkon odvetrávania podľa EN 61591: max. normálny stupeň 590 m³/h, intenzívny stupeň 940 m³/h • hodnoty hlučnosti podľa EN 60704-3 a EN 60704-2-13 pri odvetrávaní: max. normálny stupeň: 62 dB(A) re 1 pW (50 dB(A) re 20 µPa akustický tlak), intenzívny stupeň: 73 dB(A) re 1 pW (61 dB(A) re 20 µPa akustický tlak) • hodnoty výkonu pri cirkulácii: max. normálny stupeň: 350 m³/h, intenzívny stupeň: 420 m³/h • hodnoty hlučnosti pri cirkulácii: max. normálny stupeň: 72 dB(A) re 1 pW (60 dB(A) re 20 µPa akustický tlak), intenzívny stupeň: 76 dB(A) re 1 pW (64 dB(A) re 20 µPa akustický tlak) 	<ul style="list-style-type: none"> • trieda spotreby energie: A+¹⁾ • trieda účinnosti odsávania: A¹⁾ • trieda účinnosti osvetlenia: A¹⁾ • trieda účinnosti tukového filtra: B¹⁾ • hlučnosť pri normálnom stupni min./max.: 45/54 dB¹⁾ • výkon odvetrávania podľa EN 61591: max. normálny stupeň 440 m³/h, intenzívny stupeň 690 m³/h • hodnoty hlučnosti podľa EN 60704-3 a EN 60704-2-13 pri odvetrávaní: max. normálny stupeň: 54 dB(A) re 1 pW (42 dB(A) re 20 µPa akustický tlak), intenzívny stupeň: 65 dB(A) re 1 pW (53 dB(A) re 20 µPa akustický tlak) • hodnoty výkonu pri cirkulácii: max. normálny stupeň: 340 m³/h, intenzívny stupeň: 430 m³/h • hodnoty hlučnosti pri cirkulácii: max. normálny stupeň: 71 dB(A) re 1 pW (59 dB(A) re 20 µPa akustický tlak), intenzívny stupeň: 74 dB(A) re 1 pW (62 dB(A) re 20 µPa akustický tlak)
Komfort	<ul style="list-style-type: none"> • Home Connect – diaľkové ovládanie a nastavenie pomocou inteligentného telefónu alebo tabletu • cookControl – prepojenie varnej dosky a odsávača pár • funkcia Boost • climaControl Sensor – automatická regulácia odvetrávania 	<ul style="list-style-type: none"> • funkcia boost
Vybavenie	<ul style="list-style-type: none"> • 3 stupne výkonu + 2 intenzívne stupne • intenzívny stupeň s automatickým spätným nastavením • kovový tukový filter, vhodný na umývanie v umývačke • ukazovateľ nasýtenia kovového a uhlíkového filtra • funkcia softLight – plynulé zhasnutie a rozsvietenie • osvetlenie: 4 x 1,5 W LED • intenzita svetla: 425 lux • farebná teplota: 3500 K • možnosť nastavenia intenzity osvetlenia 	<ul style="list-style-type: none"> • 3 stupne výkonu + 2 intenzívne stupne • intenzívny stupeň s automatickým spätným nastavením • kovový tukový filter, vhodný na umývanie v umývačke • ukazovateľ nasýtenia kovového a uhlíkového filtra • funkcia softLight – plynulé zhasnutie a rozsvietenie • osvetlenie: 4 x 1,5 W LED • intenzita svetla: 425 lux • farebná teplota: 3500 K • možnosť nastavenia intenzity osvetlenia
Technické informácie	<ul style="list-style-type: none"> • prevádzka s odvetrávaním alebo s cirkuláciou vzduchu • na prevádzku s cirkuláciou je nutná montážna súprava ako zvláštne príslušenstvo • dĺžka napájacieho kábla so zástrčkou: 1,3 m • odťahová rúrka s Ø 150 mm (Ø 120 mm súčasťou) • príkon: 266 W 	<ul style="list-style-type: none"> • prevádzka s odvetrávaním alebo s cirkuláciou vzduchu • na prevádzku s cirkuláciou je nutná montážna súprava ako zvláštne príslušenstvo • dĺžka napájacieho kábla so zástrčkou: 1,3 m • odťahová rúrka s Ø 150 mm (Ø 120 mm súčasťou) • príkon: 146 W
Rozmery (V x Š x H)	<ul style="list-style-type: none"> • pri odvetrávaní: 744–924 x 898 x 600 mm • pri cirkulácii: 744–1044 x 898 x 600 mm • pri cirkulácii s modulom cleanAir 812–1044 x 900 x 600 mm – montáž na vnútorný kanál 	<ul style="list-style-type: none"> • pri odvetrávaní: 744–924 x 898 x 600 mm • pri cirkulácii: 744–1044 x 898 x 600 mm • pri cirkulácii s modulom cleanAir 812–1044 x 898 x 600 mm – montáž na vnútorný kanál
Zvláštne príslušenstvo	<p>LZ00XXP00 regeneračný filter cleanAir • LZ12285 predĺženie komína (1100 mm) • LZ12310 adaptér na skosené stropy (ľavý/pravý) • LZ12385 predĺženie komína (1600 mm) • LZ12410 adaptér na skosené stropy (predný/zadný) • LZ12510 montážna súpr. (vnútorná konštrukcia) k predĺženiu komína (500 mm) • LZ12530 montážna súpr. (vnútorná konštrukcia) k predĺženiu komína (1000 mm) • LZ53451 aktívny uhlíkový filter • LZ53850 montážna súprava na prevádzku s cirkuláciou • LZ56200 aktívny uhlíkový filter pri použití montážnej súpravy cleanAir na cirkuláciu • LZ57600 montážna súprava cleanAir na cirkuláciu</p>	<p>LZ00XXP00 regeneračný filter cleanAir • LZ12285 predĺženie komína (1100 mm) • LZ12310 adaptér na skosené stropy (ľavý/pravý) • LZ12385 predĺženie komína (1600 mm) • LZ12410 adaptér na skosené stropy (predný/zadný) • LZ12510 montážna súpr. (vnútorná konštrukcia) k predĺženiu komína (500 mm) • LZ12530 montážna súpr. (vnútorná konštrukcia) k predĺženiu komína (1000 mm) • LZ53451 aktívny uhlíkový filter • LZ53850 montážna súprava na prevádzku s cirkuláciou • LZ56200 aktívny uhlíkový filter pri použití montážnej súpravy cleanAir na cirkuláciu • LZ57600 montážna súprava cleanAir na cirkuláciu</p>
Cena	1 135 €*	909 €*

Stropný odsávač pár

Stropný odsávač pár, 90 cm

iQ500



Novinka

Home connect



Model	LR97CAQ50
Dizajn	• antikoro
Výkon a spotreba	<ul style="list-style-type: none"> • trieda spotreby energie: A¹⁾ • trieda účinnosti odsávania: A¹⁾ • trieda účinnosti osvetlenia: A¹⁾ • trieda účinnosti tukového filtra: E¹⁾ • hlučnosť pri normálnom stupni min./max.: 41/56 dB¹⁾ • výkon odvetrávania podľa EN 61591: max. normálny stupeň 450 m³/h, intenzívny stupeň 760 m³/h • hodnoty hlučnosti podľa EN 60704-3 a EN 60704-2-13 pri odvetrávaní: max. normálny stupeň: 56 dB(A) re 1 pW (44 dB(A) re 20 μPa akustický tlak), intenzívny stupeň: 69 dB(A) re 1 pW (55 dB(A) re 20 μPa akustický tlak) • hodnoty výkonu pri cirkulácii: max. normálny stupeň: 420 m³/h, intenzívny stupeň: 560 m³/h • hodnoty hlučnosti pri cirkulácii: max. normálny stupeň: 63 dB(A) re 1 pW (51 dB(A) re 20 μPa akustický tlak), intenzívny stupeň: 69 dB(A) re 1 pW (57 dB(A) re 20 μPa akustický tlak)
Komfort	<ul style="list-style-type: none"> • Home Connect – vzdialené nastavenie a ovládanie pomocou inteligentného telefónu či tabletu • cookControl - prepojenie varnej dosky a odsávača pár • funkcia Boost, obvodové odsávanie • regulácia a nastavenie i pomocou diaľkového ovládania
Vybavenie	<ul style="list-style-type: none"> • 3 stupne výkonu + 2 intenzívne stupne • intenzívny stupeň s automatickým spätným nastavením • antikoro kryt filtra • ukazovateľ nasýtenia kovového tukového a uhlíkového filtra • kovový tukový filter, vhodný na umývanie v umývačke • funkcia softLight - postupné zhasínanie a rozsvietenie • osvetlenie: 4 x 3 W LED • intenzita svetla: 659 lux • farebná teplota: 3500 K • možnosť nastavenia intenzity osvetlenia
Technické informácie	<ul style="list-style-type: none"> • prevádzka s odvetrávaním alebo s cirkuláciou vzduchu • na prevádzku s cirkuláciou je nutná montážna sada (možné dokúpiť ako zvláštne príslušenstvo) • dĺžka napájacieho kábla so zástrčkou: 1,3 m • odťahová rúrka s Ø 150 mm • príkon: 160 W
Rozmery (V x Š x H)	<ul style="list-style-type: none"> • rozmery spotrebiča: 300 x 900 x 500 mm • rozmery niky: 299 x 888 x 487 mm
Zvláštne príslušenstvo	<p>LZ56200 – uhlíkový filter pri použití montážnej súpravy cleanAir na cirkuláciu (náhradný)</p> <p>LZ20JCD50 – regeneračná montážna súprava cleanAir na prevádzku s cirkuláciou (antikoro)</p> <p>LZ20JCD20 – regeneračná montážna súprava cleanAir na prevádzku s cirkuláciou (biela)</p> <p>LZ20JCC50 – montážna súprava cleanAir na prevádzku s cirkuláciou (antikoro)</p> <p>LZ20JCC20 – montážna súprava cleanAir na prevádzku s cirkuláciou (biela)</p> <p>LZ00XPP00 – regeneračný filter cleanAir</p>
Cena	1 135 €*

*Odporúčaná maloobchodná cena výrobcu. Táto cena je len orientačná, konečnú cenu produktu určia jednotliví predajcovia.

¹⁾ Podľa nariadenia EU 65/2014 (na stupnici triedy energetickej účinnosti od A++ do E).

Výsuvné odsávače pár

Výsuvný odsávač pár, 90 cm

iQ500

Výsuvný odsávač pár, 60 cm

iQ700



Model	LI97RA540	LI69SA683
Dizajn	<ul style="list-style-type: none"> odsávač bez držadla, nutná inštalácia dekoračnej lišty 	<ul style="list-style-type: none"> čierny panel, nie je nutná inštalácia dekoračnej lišty
Výkon a spotreba	<ul style="list-style-type: none"> trieda spotreby energie: A¹⁾ trieda účinnosti odsávania: A¹⁾ trieda účinnosti osvetlenia: A¹⁾ trieda účinnosti tukového filtra: B¹⁾ hlučnosť odsávania pri norm. stupni min./max.: 41/55 dB¹⁾ hodnoty hlučnosti podľa EN 60704-3 a EN 60704-2-13 pri odvetrávaní pre max. normálny stupeň: 55 dB(A) re 1 pW (41 dB(A) re 20 µPa akustický tlak) výkon odvetrávania podľa EN 61591: max. normálny stupeň: 410 m³/h, intenzívny stupeň: 740 m³/h hodnoty výkonu pri cirkulácii: max. normálny stupeň: 330 m³/h, intenzívny stupeň: 530 m³/h hodnoty hlučnosti pri cirkulácii: max. normálny stupeň: 61 dB(A) re 1 pW (47 dB(A) re 20 µPa akustický tlak), intenzívny stupeň: 73 dB(A) re 1 pW (59 dB(A) re 20 µPa akustický tlak) 	<ul style="list-style-type: none"> trieda spotreby energie: A+¹⁾ trieda účinnosti odsávania: A¹⁾ trieda účinnosti osvetlenia: A¹⁾ trieda účinnosti tukového filtra: B¹⁾ hlučnosť odsávania pri norm. stupni min./max.: 41/56 dB¹⁾ hodnoty hlučnosti podľa EN 60704-3 a EN 60704-2-13 pri odvetrávaní pre max. normálny stupeň: 56 dB(A) re 1 pW (42 dB(A) re 20 µPa akustický tlak) výkon odvetrávania podľa EN 61591: max. normálny stupeň: 520 m³/h, intenzívny stupeň: 930 m³/h hodnoty výkonu pri cirkulácii: max. normálny stupeň: 490 m³/h, intenzívny stupeň: 790 m³/h hodnoty hlučnosti pri cirkulácii: max. normálny stupeň: 67 dB(A) re 1 pW (53 dB(A) re 20 µPa akustický tlak), intenzívny stupeň: 77 dB(A) re 1 pW (63 dB(A) re 20 µPa akustický tlak)
Komfort	<ul style="list-style-type: none"> funkcia boost 	<ul style="list-style-type: none"> funkcia boost climaControl Sensor – autom. nastav. výkonu odvetrávania
Vybavenie	<ul style="list-style-type: none"> 3 stupne výkonu + 2 intenzívne stupne intenzívny stupeň s automatickým spätným nastavením kovový tukový filter, vhodný na umývanie v umývačke možnosť nastavenia intenzity osvetlenia funkcia softLight – plynulé zhasnutie a rozsvietenie osvetlenie: 2 × 3W LED intenzita svetla: 569 lux farebná teplota: 3500 K 	<ul style="list-style-type: none"> 3 stupne výkonu + 2 intenzívne stupne intenzívny stupeň s automatickým spätným nastavením kovový tukový filter, vhodný na umývanie v umývačke možnosť nastavenia intenzity osvetlenia funkcia softLight - plynulé zhasnutie a rozsvietenie osvetlenie: 2 × 3 W LED intenzita svetla: 683 lux farebná teplota: 3500 K
Technické informácie	<ul style="list-style-type: none"> prevádzka s odvetrávaním alebo s cirkuláciou vzduchu na prevádzku s cirkuláciou je nutná montážna súprava ako zvláštne príslušenstvo dĺžka napájacieho kábla so zástrčkou: 1,75 m odťahová rúrka s Ø 150 mm (Ø 120 mm súčasťou) príkón: 146 W 	<ul style="list-style-type: none"> prevádzka s odvetrávaním alebo s cirkuláciou vzduchu na prevádzku s cirkuláciou je nutná montážna súprava ako zvláštne príslušenstvo dĺžka napájacieho kábla so zástrčkou: 1,75 m odťahová rúrka s Ø 150 mm (Ø 120 mm súčasťou) príkón: 266 W
Rozmery (V × Š × H)	<ul style="list-style-type: none"> spotrebič pri odvetrávaní: 426 – 426 × 898 × 290 mm spotrebič pri cirkulácii: 426 – 426 × 898 × 290 mm spotrebič pri cirkulácii bez komína: 426 × 898 × 290 mm 	<ul style="list-style-type: none"> spotrebič pri odvetrávaní: 378 – 378 × 598 × 290 mm spotrebič pri cirkulácii: 378 – 378 × 598 × 290 mm spotrebič pri cirkulácii bez komína: 378 × 598 × 290 mm
Zvláštne príslušenstvo	<p>LZ10ITP00 – regeneračný filter cleanAir LZ45610 – aktívny uhlíkový filter LZ45650 – montážna súprava na prevádzku s cirkuláciou LZ46810 – aktívny uhlíkový filter cleanAir LZ46830 – montážna súprava cleanAir na prevádzku s cirkuláciou LZ49200 – súprava na inštaláciu LZ49520 – biela dekoračná lišta LZ49550 – antikorová dekoračná lišta LZ49560 – čierna dekoračná lišta LZ49600 – znižovací rámček LZ49650 – antikorová dekoračná lišta s výrezom pre ovládací panel LZ49850 – dekoračná lišta s logom (antikoro/čierna)</p>	<p>LZ10ITP00 – regeneračný filter cleanAir LZ45610 – aktívny uhlíkový filter LZ45650 – montážna súprava na prevádzku s cirkuláciou LZ46600 – znižovací rámček LZ46810 – aktívny uhlíkový filter cleanAir LZ46830 – montážna súprava cleanAir na prevádzku s cirkuláciou</p>
Cena	755 €*	1 049 €*

Výsuvné odsávače pár

Výsuvný odsávač pár, 60 cm

iQ300

Výsuvný odsávač pár, 60 cm

iQ100











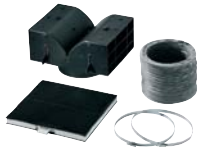

Model	LI67RA530	LI63LA525
Dizajn	<ul style="list-style-type: none"> odsávač bez držadla, nutná inštalácia dekoračnej lišty 	<ul style="list-style-type: none"> nutná inštalácia dekoračnej lišty
Výkon a spotreba	<ul style="list-style-type: none"> trieda spotreby energie: A¹⁾ trieda účinnosti odsávania: A¹⁾ trieda účinnosti osvetlenia: A¹⁾ trieda účinnosti tukového filtra: B¹⁾ hlučnosť odsávania pri norm. stupni min./max.: 43/55 dB¹⁾ hodnoty hlučnosti podľa EN 60704-3 a EN 60704-2-13 pri odvetrávaní pre max. normálny stupeň: 55 dB(A) re 1 pW (41 dB(A) re 20 µPa akustický tlak) výkon odvetrávania podľa EN 61591: max. normálny stupeň: 400 m³/h, intenzívny stupeň: 740 m³/h hodnoty výkonu pri cirkulácii: max. normálny stupeň: 300 m³/h, intenzívny stupeň: 490 m³/h hodnoty hlučnosti pri cirkulácii: max. normálny stupeň: 61 dB(A) re 1 pW (47 dB(A) re 20 µPa akustický tlak), intenzívny stupeň: 73 dB(A) re 1 pW (59 dB(A) re 20 µPa akustický tlak) 	<ul style="list-style-type: none"> trieda spotreby energie: D¹⁾ trieda účinnosti odsávania: D¹⁾ trieda účinnosti osvetlenia: E¹⁾ trieda účinnosti tukového filtra: C¹⁾ hlučnosť odsávania pri norm. stupni min./max.: 58/64 dB¹⁾ výkon odvetrávania podľa EN 61591: max.310 m³/h
Komfort	<ul style="list-style-type: none"> funkcia boost 	
Vybavenie	<ul style="list-style-type: none"> 3 stupne výkonu + 1 intenzívny stupeň intenzívny stupeň s automatickým spätným nastavením kovový tukový filter, vhodný na umývanie v umývačke osvetlenie: 2 x 3 W LED intenzita svetla: 683 lux farebná teplota: 3500 K 	<ul style="list-style-type: none"> 2 výkonové stupne kovový tukový filter, vhodný na umývanie v umývačke osvetlenie: 2 x 20 W halogén intenzita svetla: 403 lux farebná teplota: 2700 K
Technické informácie	<ul style="list-style-type: none"> prevádzka s odvetrávaním alebo s cirkuláciou vzduchu na prevádzku s cirkuláciou je nutná montážna súprava ako zvláštne príslušenstvo dĺžka napájacieho kábla so zástrčkou: 1,75 m odťahová rúrka s Ø 150 mm (Ø 120 mm súčasťou) príkon: 146 W 	<ul style="list-style-type: none"> prevádzka s odvetrávaním alebo s cirkuláciou vzduchu na prevádzku s cirkuláciou je nutná montážna súprava ako zvláštne príslušenstvo dĺžka napájacieho kábla so zástrčkou: 1,75 m odťahová rúrka s Ø 150 mm (Ø 120 mm súčasťou) príkon: 130 W
Rozmery (V x Š x H)	<ul style="list-style-type: none"> spotrebiča: 426 x 598 x 290 mm níky: 385 x 524 x 290 mm 	<ul style="list-style-type: none"> spotrebiča: 203 x 598 x 290 mm níky: 162 x 526 x 290 mm
Zvláštne príslušenstvo	<p>LZ10ITP00 – regeneračný filter cleanAir LZ45610 – aktívny uhlíkový filter LZ45650 – montážna súprava na prevádzku s cirkuláciou LZ46520 – biela dekoračná lišta LZ46560 – čierna dekoračná lišta LZ46550 – antikorová dekoračná lišta LZ46600 – znižovací rámček LZ46810 – aktívny uhlíkový filter cleanAir LZ46830 – montážna súprava cleanAir na prevádzku s cirkuláciou LZ46850 – dekoračná lišta s logom (antikoro/čierna)</p>	<p>LZ45450 – montážna súprava na prevádzku s cirkuláciou LZ45510 – aktívny uhlíkový filter LZ46520 – biela dekoračná lišta LZ46550 – antikorová dekoračná lišta LZ46560 – čierna dekoračná lišta</p>
Cena	525 €* [*]	229 €* [*]



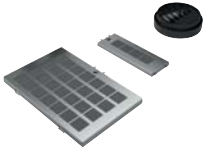







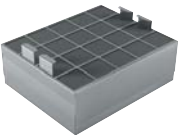





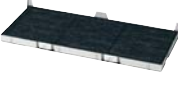

*Odporúčaná maloobchodná cena výrobcu. Táto cena je len orientačná, konečnú cenu produktu určia jednotliví predajcovia.

¹⁾ Podľa nariadenia EU 65/2014 (na stupnici triedy energetickej účinnosti od A++ do E).

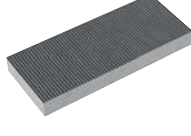
Zvláštne príslušenstvo k odsávačom pár

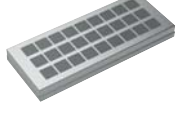

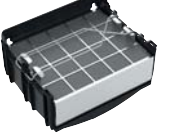

















Základné montážne súpravy na prevádzku s cirkuláciou					
	LZ53850 montážna súprava na prevádzku s cirkuláciou	66 €*		LZ45450 montážna súprava na prevádzku s cirkuláciou	44 €*
	LZ53650 montážna súprava na prevádzku s cirkuláciou	48 €*		LZ55750 montážna súprava na prevádzku s cirkuláciou	129 €*
	LZ53450 montážna súprava na prevádzku s cirkuláciou	48 €*		HZ381401 modul pre odťah – príslušenstvo k odťahu potrubím	109 €*
	LZ53250 montážna súprava na prevádzku s cirkuláciou	44 €*		LZ10AFS00 regeneračná montážna súprava na prevádzku s cirkuláciou (s komínom)	419 €*
	LZ10AFU00 montážna súprava na prevádzku s cirkuláciou (s komínom)	125 €*		LZ10AFR00 regeneračná montážna súprava na prevádzku s cirkuláciou (bez komína)	419 €*
	LZ10AFT00 montážna súprava na prevádzku s cirkuláciou (bez komína)	125 €*		LZ10AKS00 regeneračná montážna súprava na prevádzku s cirkuláciou (s komínom)	419 €*
	LZ10AKU00 montážna súprava na prevádzku s cirkuláciou (s komínom)	125 €*		LZ10AKR00 regeneračná montážna súprava na prevádzku s cirkuláciou (bez komína)	419 €*
	LZ10AKT00 montážna súprava na prevádzku s cirkuláciou (bez komína)	125 €*		HZ381501 montážna súprava na prevádzku s cirkuláciou	109 €*
	LZ10DXU00 montážna súprava na prevádzku s cirkuláciou	57 €*		LZ56700 montážna súprava cleanAir	365 €*
	LZ45650 montážna súprava na prevádzku s cirkuláciou	46 €*		LZ57600 montážna súprava cleanAir na prevádzku s cirkuláciou	279 €*

Zvláštne príslušenstvo k odsávačom pár

	LZ57500 montážna súprava cleanAir na prevádzku s cirkuláciou	279 €* 		LZ00XPP00 regeneračný filter cleanAir	305 €*
	LZ10AXC50 montážna súprava cleanAir na prevádzku s cirkuláciou	289 €* 		HZ381700 pachový filter cleanAir na prevádzku s cirkuláciou	115 €*
	LZ57000 montážna súprava cleanAir na prevádzku s cirkuláciou	185 €* 		LZ53451 uhlíkový filter	26 €*
	LZ57300 montážna súprava cleanAir na prevádzku s cirkuláciou	185 €* 		LZ53251 uhlíkový filter	19 €*
	LZ46830 montážna súprava cleanAir na prevádzku s cirkuláciou	235 €* 		LZ45610 uhlíkový filter	33 €*
	LZ10FXI00 montážna súprava cleanAir na prevádzku s cirkuláciou	115 €* 		LZ45510 uhlíkový filter	26 €*
	LZ56200 filter cleanAir	80 €* 		LZ73050 uhlíkový filter	24 €*
	LZ46810 uhlíkový filter cleanAir	59 €* 		LZ55651 uhlíkový filter	92 €*
	LZ10ITP00 regeneračný uhlíkový filter	379 €* 		LZ53750 uhlíkový filter	119 €*
	LZ10FXI05 montážna súprava cleanAir na prevádzku s cirkuláciou (integrovaná)	169 €* 		LZ10FXJ05 regeneračná súprava cleanAir na prevádzku s cirkuláciou (integrovaná)	435 €*
	LZ10AFA00 uhlíkový filter	80 €* 		LZ10AKA00 uhlíkový filter	80 €*

*Odporúčaná maloobchodná cena výrobcu. Táto cena je len orientačná, konečnú cenu produktu určia jednotliví predajcovia.

Zvláštne príslušenstvo k odsávačom pár

	LZ10DXA00 uhlíkový filter	34 €* 		LZ12265 predĺženie komína (1000 mm)	189 €*
	LZ50960 panel na zadnú stenu	115 €* 		LZ12275 predĺženie komína (1100 mm)	295 €*
	LZ12520 montážna súprava (vnútorná konštrukcia) na predĺženie komína (1000 mm)	125 €* 		LZ12285 predĺženie komína (1100 mm)	295 €*
	LZ12530 montážna súprava (vnútorná konštrukcia) na predĺženie komína (1000 mm)	125 €* 		LZ12350 predĺženie komína (1500 mm)	165 €*
	LZ46600 znižovací rámček	145 €* 		LZ10AXL50 predĺženie komína (1500 mm)	175 €*
	LZ49600 znižovací rámček	169 €* 		LZ12365 predĺženie komína (1500 mm)	349 €*
	LZ49850 dekoračná lišta s logom	149 €* 		LZ20JCD50 regeneračná montážna súprava cleanAir na prevádzku s cirkuláciou (antikoro)	889 €*
	LZ12375 predĺženie komína (1600 mm)	349 €* 		LZ20JCD20 regeneračná montážna súprava cleanAir na prevádzku s cirkuláciou (biela)	889 €*
	LZ12385 predĺženie komína (1600 mm)	365 €* 		LZ20JCC50 montážna súprava cleanAir na prevádzku s cirkuláciou (antikoro)	605 €*
	LZ12250 predĺženie komína (1000 mm)	125 €* 		LZ20JCC20 montážna súprava cleanAir na prevádzku s cirkuláciou (biela)	605 €*
	LZ10AXK50 predĺženie komína (1000 mm)	145 €* 			



Chladiace prístroje na skladovanie hodnotných potravín sú dnes štandardom. To ale neznamená, že sa musíte uspokojiť s obyčajným prístrojom – Siemens ponúka každému a do každej kuchyne taký chladiaci prístroj, ktorý splní všetky vaše požiadavky.

Výhody, ktoré vás nemôžu nechat' chladnými.

Inovatívne chladiace spotrebiče od Siemens.

**Sériová úspora energie:
chladiace spotrebiče s triedou
energetickej účinnosti A+, A++ a A+++**

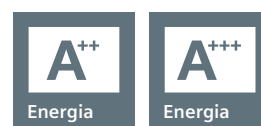

Vďaka úsporným kompresorom, vysoko účinnej izolácii a optimálnemu chladiacemu okruhu spotrebujú chladiace spotrebiče Siemens výrazne menej energie. Všetky chladia minimálne v energetickej triede A+ a A++. A tie najlepšie dokonca v triede A+++.

**Aby potraviny ostali dlhšie čerstvé:
technológia hyperFresh**

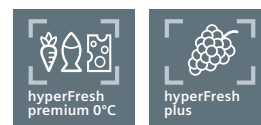

Čerstvo kúpené neznamená vždy automaticky aj čerstvo zjedené. Preto po kúpe záleží na správnom uskladnení. Chladiace spotrebiče Siemens sú vybavené inovatívnymi priehradkami, v ktorých sa predĺži čerstvosť potravín na dvoj- až trojnásobok. Zaisťujú tak ideálne podmienky na skladovanie potravín.

**Garantuje dlhšie čerstvé potraviny:
freshSense**



Zmeny vonkajšej teploty, ako aj spôsob uloženia a množstvo skladovaných potravín spôsobujú okrem iného aj zmeny teploty vnútri chladničky. Aby to nemalo žiadny negatívny vplyv na vaše potraviny, inteligentné senzory freshSense reagujú na každú zmenu a okamžite prevezmú ovládanie chladenia. Tak je zaručená konštantná teplota v chladničke, čo predlžuje životnosť a čerstvosť uskladnených potravín.

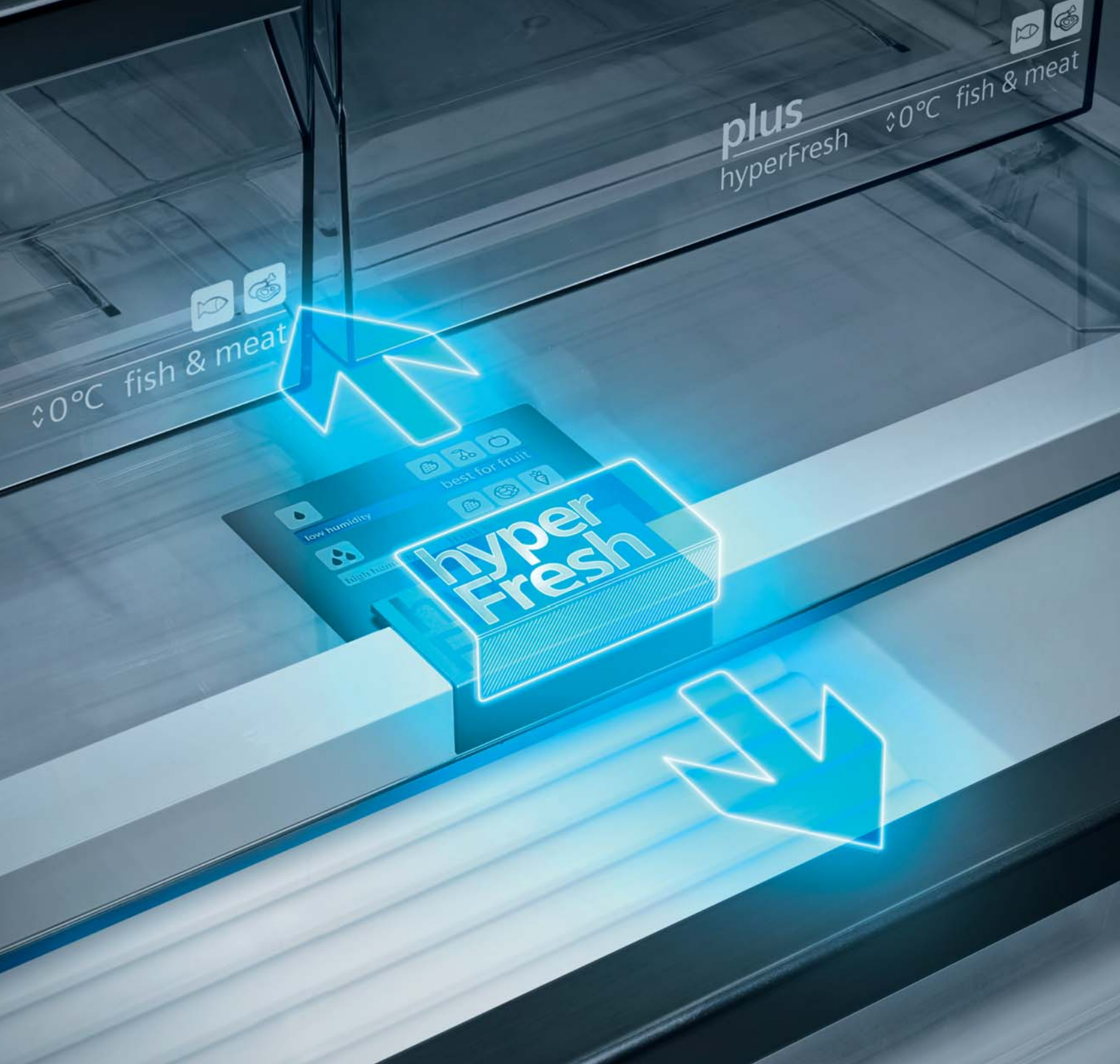

0 °C nie je to isté ako 0 °C.
Napokon pstruh nie je red'kovka.

Zóny hyperFresh od Siemens.

hyperFresh. Užívajte si čerstvosť dlhšie.

Priehradka hyperFresh predlžuje čerstvosť potravín a veľmi ľahko sa s ňou zaobchádza. Špeciálny tvar a funkcie zaručujú vhodné prostredie pre vaše ovocie a zeleninu. Výsledkom je lepšia kvalita, čerstvosť a vynikajúca chuť.

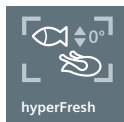

hyperFresh plus. Čerstvé až dvakrát dlhšie.

Nová priehradka hyperFresh plus nielenže pekne vyzerá, je tiež veľmi inteligentná. Zaisťuje správne podmienky pre vaše potraviny a udržuje ich čerstvé oveľa dlhšie. Či už ide o ovocie alebo zeleninu, stačí nastaviť požadovaný druh a chladnička sama prispôsobí úroveň vlhkosti na optimálne uchovanie potravín.



Výhody udržiavania čerstvosti s hyperFresh premium 0 °C

Potraviny vydržia čerstvé až 3x dlhšie: vďaka čerstvému chladeniu pri takmer 0 °C vydržia potraviny výrazne dlhšie.

Vitamíny zostanú zachované dlhšie: individuálne, optimalizované skladovanie potravín zabezpečí, že vitamíny a živiny v nich zostanú zachované výrazne dlhšie.

Čerstvá vôňa: vďaka skladovaniu potravín v separátnych priehradkách bude minimalizovaný nepríjemný prenos vôní medzi nimi.

Šetrí čas aj cestovanie: aby ste mali doma stále niečo čerstvé, stačí jeden veľký nákup týždenne. Tým získate čas a ste pri varení flexibilnejší.

Ohľaduplná k peňaženke: vďaka technológii hyperFresh vyhodíte v budúcnosti výrazne menej potravín, s hyperFresh sa málokedy niečo z vašich potravín pokazí.



Dlhšie čerstvé s hyperFresh



Dlhšie čerstvé s hyperFresh

Dĺžka životnosti:

roquefort, až 14 dní
gouda, až 21 dní
jogurt, až 30 dní
sushi, až 2 dni
losos, až 3 dni
hydina, až 5 dní
maliny, až 5 dní
jahody, až 7 dní
čerešne, až 14 dní
kôstkovice, až 30 dní
hrušky, až 3 mesiace
jablká, až 6 mesiacov
šampiňóny, až 7 dní
špargľa, až 14 dní
šalát, až 20 dní
mrkva, až 5 mesiacov

Žiadny priestor na námrazu, ale veľa miesta na komfort.

Odmrazovanie je teraz bezpredmetné: s technológiou noFrost

Senzory, ktoré sú v chladničkách Siemens s technológiou noFrost, poskytnú všetky informácie potrebné na určenie presných cyklov odmrázovania spotrebiča – napríklad izbovú teplotu alebo počet otvorení dvierok. Tieto regulované cykly odmrázovania zabraňujú vytváraniu námrazy na vnútornej strane chladničky s mrazničkou, ktorá má vďaka tomu trvale nízku spotrebu energie. Už nikdy nemusíte mrazničku odmrázovať – ušetríte tak čas aj energiu.



superMrazenie

Aby sa zabránilo zahriatiu už zmrazených potravín pri vkladaní čerstvých, môže sa už 24 hodín vopred aktivovať funkcia superMrazenie. Vnútna teplota tak automaticky poklesne.



superChladienie

Po aktivácii funkcie superChladienie teplota v chladničke rýchlo klesne na +2 °C. Tým sa zabráni nechcenému úniku chladu z už vychladených potravín pri vkladaní čerstvých potravín. Program superChladienie sa najneskôr po 6 hodinách automaticky zase vypne.



Rýchle odmrázovanie raz-dva hotové: technológia lowFrost

Ak sa tvorí námraza, zvyšuje sa tak aj spotreba energie. Vďaka inovatívnej technológii lowFrost so špeciálnym výparníkom je tvorba ľadu pri nových chladiacich spotrebičoch Siemens viditeľne menšia a rovnomerná. Odmrazovanie je tak výrazne rýchlejšie a pohodlnejšie.



Novinka. Ešte ľahšia inštalácia vďaka vopred zmontovaným častiam: easyInstallation

Na rýchle, bezpečné a nekomplikované zabudovanie nových modelov hyperFresh premium 0 °C. Všetky držáky vrátane fixačných skrutiek sú zmontované vopred. Potom už stačí skrutky len zaskrutkovať a nový chladiaci spotrebič je perfektne integrovaný v kuchynskej linke.



Všetko na dohľad: LED osvetlenie chladničky

LED osvetlenie, ktoré je nielen úsporné, ale má aj dlhú životnosť, perfektne osvetlí vnútorný priestor zhora až dolu. Jemne dozadu skosená odrazová plocha svetla poskytuje výhodu, že svetlo neoslňuje, ani ho neclonia potraviny.



Vždy bezpečne zatvorené: jemné zatvorenie s tmičom dverí

Vďaka tmiču dverí budú dvere chladničky vždy bezpečne zatvorené. Tlmič dverí je dodatočne integrovaný k plochým pántom. Tak je zaručené, že počas celej životnosti spotrebiča sa dajú aj ťažké dvere zatvoriť ľahko a bezpečne.



Všetko ľahko uchopiteľné

Pre vyšší komfort pri vkladaní a vyberaní potravín možno robustnú sklenú plochu pomocou profesionálnej lišty vysunúť až o 15 cm – ľahko vysunuteľná, a dokonca stabilná proti prevrhnutiu pri plne naloženom stave. Tak si ponecháme všetko najlepšie na očiach.



Extra veľký mraziaci box na veľké potraviny: bigBox

S výškou 26 cm ponúka bigBox veľa miesta – napríklad na obzvlášť veľké potraviny, vysokú plastovú nádobu s jahodami alebo bezproblémové uloženie viacerých krabíc s pizzou či veľké mraziace dózy.



Flexibilne nastaviteľné na čokoľvek na uskladnenie: nový varioShelf

varioShelf pozostáva z dvoch oddelených 14 cm hlbokých odstavňových plôch, z toho predná plocha je podľa potreby variabilná. Ak sú umiestnené vedľa seba, vznikne celá odkladacia plocha. Ak prednú sklenú plochu zasuniete pod zadnú, vytvoríte vpredu miesto napríklad na vyššie potraviny.



Váš mraziaci box pre individuálne nároky na priestor: varioZone

Vnútorný priestor mrazičky možno kedykoľvek rozdeliť podľa potreby. Jednoducho vytiahnete mraziace zásuvky a sklené plochy – a už môžete uskladniť napríklad celého lososa.





Dokonalosť do
najmenšieho detailu.

Nad sebou, vedľa seba. Vždy perfektné.

Spotrebiče modularFit.

Potrebujete kuchyňu, ktorá zodpovedá vášmu životnému štýlu. Teraz môžete konečne skombinovať chladničku a mrazničku presne tak, ako chcete – presne podľa vašich požiadaviek či preferencií so systémom modularFit.

Vďaka novej technológii antiCondensation môžete svoje spotrebiče zladit' akýmkoľvek spôsobom, ktorý vám bude vyhovovať. Môžete umiestniť jeden na druhý alebo vedľa seba. Táto inovatívna technológia zabraňuje tvorbe vlhkosti medzi stenami spotrebiča. Prispôbte chladničku a mrazničku svojej kuchyni a svojmu životu pomocou systému modularFit.



160 cm*	174 cm*	176 cm*	190 cm*	194 cm*	210 cm*	212 cm*
KI21RAD30	KI31RAD30	KI21RAD30	KI31RAD30	KI41RAD30 KI41RAD40	KI41RAD30 KI41RAD40	KI51RAD40 KI51FAD30
88 cm	102 cm	88 cm	102 cm	122 cm	122 cm	140 cm
72 cm	72 cm	88 cm	88 cm	72 cm	88 cm	72 cm
GI11VAD30	GI11VAD30	GI21VAD30	GI21VAD30	GI11VAD30	GI21VAD30	GI11VAD30

*Uvedené výšky sú bez kuchynských skriniek.

Kombinácia modularFit sa skladá z dvoch samostatných spotrebičov. Z tohto dôvodu musia byť nainštalované v samostatných výklenkoch oddelených prepážkou. Výhodou takejto inštalácie je, že každý spotrebič má svoje vlastné pripojenie do elektrickej siete. Môžete tak napríklad odísť na dovolenku a nechať mrazničku bežať, kým chladničku vypnete.

Kombinácie chladnička/mraznička

Výška niky: 1775 mm

iQ700

Výška niky: 1775 mm

iQ700



Novinka



dostupné od 4/2019



dostupné do 4/2019



Model	KI86FPD40 ploché pánty	KI39FP60 ploché pánty
Spotreba/ základné hodnoty	<ul style="list-style-type: none"> trieda spotreby energie: A+++¹⁾ spotreba energie: 162 kWh/rok²⁾ celkový úžitkový objem: 223 l objem chladiacej časti: 101 l objem zóny blízko 0° C: 55 l objem mraziacej časti: 67 l čas skladovania pri poruche: 13 hod. kapacita mrazenia: 8 kg za 24 hod. klimatická trieda: SN-T hlučnosť: 37 dB(A) re 1 pW 	<ul style="list-style-type: none"> trieda spotreby energie: A++¹⁾ spotreba energie: 236 kWh/rok²⁾ celkový úžitkový objem: 245 l objem chladiacej časti: 128 l objem zóny blízko 0° C: 56 l objem mraziacej časti: 61 l čas skladovania pri poruche: 16 hod. kapacita mrazenia: 12 kg za 24 hod. klimatická trieda: SN-ST hlučnosť: 41 dB(A) re 1 pW
Komfort a bezpečnosť	<ul style="list-style-type: none"> systém softClose (jemné zatváranie dverí) záves dverí vpravo, voliteľný freshSense – zaručí konštantnú teplotu vďaka inteligentnej senzorovej technológii dotyková elektronická regulácia teploty – digitálny ukazovateľ oddelená regulácia teploty pre chladiacu a mraziacu časť funkcia alarm 	<ul style="list-style-type: none"> systém softClose (jemné zatváranie dverí) záves dverí vpravo, voliteľný elektronická regulácia teploty – LED ukazovateľ elektromagnetický prepúšťací ventil oddelená regulácia teploty pre chladiacu a mraziacu časť funkcia alarm
Chladiaci priestor	<ul style="list-style-type: none"> automatické odmrazovanie v chladiacej časti LED osvetlenie funkcia superChladenie počet odkladacích plôch z bezpečnostného skla: 3 (z toho výškovo nastaviteľných: 2), z toho 1 deliteľná odkladacia plocha varioShelf, s možnosťou umiestnenia do parkovacej polohy 	<ul style="list-style-type: none"> automatické odmrazovanie v chladiacej časti LED osvetlenie funkcia superChladenie počet odkladacích plôch z bezpečnostného skla: 4 (z toho výškovo nastaviteľných: 2), z toho 1 odkladacia plocha z bezpečnostného skla, výškovo nastaviteľná pomocou easyLift počet skladovacích zásobníkov na plnom teleskope: 2
Freshness System	<ul style="list-style-type: none"> 1 priehradka hyperFresh premium 0 °C s regulátorom vlhkosti na teleskopických výsuvoch – udrží ovocie a zeleninu až 3x dlhšie čerstvé 1 priehradka hyperFresh premium 0 °C na teleskopických výsuvoch – udrží ryby a mäso až 3x dlhšie čerstvé 	<ul style="list-style-type: none"> airFreshfilter 1 priehradka hyperFresh premium 0 °C na teleskopických výsuvoch – udrží ovocie a zeleninu až 3x dlhšie čerstvé 1 priehradka hyperFresh premium 0 °C na teleskopických výsuvoch – udrží ryby a mäso až 3x dlhšie čerstvé
Mraziaci priestor	<ul style="list-style-type: none"> noFrost – už nikdy žiadne odmrazovanie! funkcia superMrazenie 3x transparentný mraziaci box, z toho 1x 1 bigBox varioZone – vyberateľné odkl. plochy v mraziacom priestore pre väčšiu variabilitu skladovania potravín 	<ul style="list-style-type: none"> noFrost – už nikdy žiadne odmrazovanie! funkcia superMrazenie 2x transparentný mraziaci box, z toho 1x 1 bigBox
Rozmery (V × Š × H)	spotrebič: 177,2 × 55,8 × 54,5 cm na zabudovanie: 177,5 × 56,0 × 55,0 cm	spotrebič: 177,2 × 55,6 × 54,5 cm na zabudovanie: 177,5 × 56,0 × 55,0 cm
Príslušenstvo	2x chladiaci akumulátor, 1x miska na ľad, 1x držiak na fľaše vo dverách, zásobníky na vajcia	2x chladiaci akumulátor, 1x miska na ľad, zásobníky na vajcia
Zvl. príslušenstvo		
Cena	1 895 €* ²⁾	1 699 €* ²⁾

¹⁾ V rozsahu tried energetickej účinnosti od A+++ do D.

²⁾ Na základe výsledku normalizovanej skúšky trvajúcej 24 hodín (podľa EU 1060/2010). Skutočná spotreba energie závisí od spôsobu použitia a umiestnenia spotrebiča.
* Odporúčaná maloobchodná cena výrobcu. Táto cena je len orientačná, konečnú cenu produktu určia jednotliví predajcovia.

Kombinácie chladnička/mraznička

Výška niky: 1775 mm

iQ500 Výška niky: 1775 mm

iQ500



Novinka



Energia

dostupné od 4/2019



lowFrost



hyperFresh premium 0°C



softClosing door



LED osvetlenie



telescopic Drawer



Energia



noFrost



hyperFresh plus



softClosing door



LED osvetlenie



freshSense

Model	KI87FHD30 ploché pánty	KI86NAD30 ploché pánty
Spotreba/ základné hodnoty	<ul style="list-style-type: none"> trieda spotreby energie: A++¹⁾ spotreba energie: 226 kWh/rok²⁾ celkový úžitkový objem: 238 l objem chladiacej časti: 120 l objem zóny blízko 0 °C: 56 l objem mraziacej časti: 62 l čas skladovania pri poruche: 26 hod. kapacita mrazenia: 8 kg za 24 hod. klimatická trieda: SN-ST hlučnosť: 34 dB(A) re 1 pW 	<ul style="list-style-type: none"> trieda spotreby energie: A++¹⁾ spotreba energie: 221 kWh/rok²⁾ celkový úžitkový objem: 255 l objem chladiacej časti: 188 l objem mraziacej časti: 67 l čas skladovania pri poruche: 13 hod. kapacita mrazenia: 8 kg za 24 hod. klimatická trieda: SN-ST hlučnosť: 39 dB(A) re 1 pW
Komfort a bezpečnosť	<ul style="list-style-type: none"> Home Connect – vzdialená správa a ovládanie systém softClose (jemné zatváranie dverí) záves dverí vpravo, voliteľný freshSense – zaručí konštantnú teplotu vďaka inteligentnej senzorovej technológii dotyková elektronická regulácia teploty – digitálny ukazovateľ oddelená regulácia teploty pre chladiacu a mraziacu časť funkcia alarm 	<ul style="list-style-type: none"> systém softClose (jemné zatváranie dverí) záves dverí vpravo, voliteľný freshSense – zaručí konštantnú teplotu vďaka inteligentnej senzorovej technológii dotyková elektronická regulácia teploty – digitálny ukazovateľ oddelená regulácia teploty pre chladiacu a mraziacu časť funkcia alarm
Chladiaci priestor	<ul style="list-style-type: none"> automatické odmrazovanie v chladiacej časti LED osvetlenie funkcia superChladenie počet odkladacích plôch z bezpečnostného skla: 4 (z toho výškovo nastaviteľných: 3), z toho 1 deliteľná odkladacia plocha varioShelf, s možnosťou umiestnenia do parkovacej polohy, 1 výsuvná odkladacia plocha easyAccess 	<ul style="list-style-type: none"> automatické odmrazovanie v chladiacej časti LED osvetlenie funkcia superChladenie počet odkladacích plôch z bezpečnostného skla: 5 (z toho výškovo nastaviteľných: 4), z toho 1 deliteľná odkladacia plocha varioShelf, s možnosťou umiestnenia do parkovacej polohy, 1 výsuvná odkladacia plocha easyAccess
Freshness System	<ul style="list-style-type: none"> 1 priehradka hyperFresh premium 0 °C s regulátorom vlhkosti na teleskopických výsuvoch – udrží ovocie a zeleninu až 3x dlhšie čerstvé 1 priehradka hyperFresh premium 0 °C na teleskopických výsuvoch – udrží ryby a mäso až 3x dlhšie čerstvé 	<ul style="list-style-type: none"> 1 priehradka hyperFresh plus s reguláciou vlhkosti – udrží ovocie a zeleninu až 2x dlhšie čerstvé
Mraziaci priestor	<ul style="list-style-type: none"> systém lowFrost – zabraňuje tvorbe námrazy a uľahčuje proces odmrazovania funkcia superMrazenie 2x transparentný mraziaci box, z toho 1x 1 bigBox varioZone – vyberateľné odkl. plochy v mraziacom priestore 	<ul style="list-style-type: none"> noFrost – už nikdy žiadne odmrazovanie! funkcia superMrazenie 3x transparentný mraziaci box, z toho 1x 1 bigBox varioZone – vyberateľné odkladacie plochy v mraziacom priestore pre väčšiu variabilitu skladovania potravín
Rozmery (V × Š × H)	spotrebiča: 177,2 × 55,8 × 54,5 cm na zabudovanie: 177,5 × 56,0 × 55,0 cm	spotrebiča: 177,2 × 55,8 × 54,5 cm na zabudovanie: 177,5 × 56,0 × 55,0 cm
Príslušenstvo	2x chladiaci akumulátor, 1x miska na ľad, 1x držiak na fľaše vo dverách, zásobníky na vajcia	2x chladiaci akumulátor, 1x miska na ľad, zásobníky na vajcia
Zvl. príslušenstvo		KS10Z020 držiak na fľaše
Cena	1 515 €*	1 399 €*

Kombinácie chladnička/mraznička

Výška niky: 1775 mm

iQ500

Výška niky: 1775 mm

iQ500



Model	K186SAD40 ploché pánky	K187SAD30 ploché pánky
Spotreba/ základné hodnoty	<ul style="list-style-type: none"> • trieda spotreby energie: A+++¹⁾ • spotreba energie: 151 kWh/rok²⁾ • celkový úžitkový objem: 260 l • objem chladiacej časti: 186 l • objem mraziacej časti: 74 l • čas skladovania pri poruche: 33 hod. • kapacita mrazenia: 10 kg za 24 hod. • klimatická trieda: SN-T • hlučnosť: 38 dB(A) re 1 pW 	<ul style="list-style-type: none"> • trieda spotreby energie: A++¹⁾ • spotreba energie: 225 kWh/rok²⁾ • celkový úžitkový objem: 270 l • objem chladiacej časti: 209 l • objem mraziacej časti: 61 l • čas skladovania pri poruche: 26 hod. • kapacita mrazenia: 7 kg za 24 hod. • klimatická trieda: SN-T • hlučnosť: 36 dB(A) re 1 pW
Komfort a bezpečnosť	<ul style="list-style-type: none"> • systém softClose (jemné zatváranie dverí) • záves dverí vpravo, voliteľný • freshSense – zaručí konštantnú teplotu vďaka inteligentnej senzorovej technológii • dotyková elektronická regulácia teploty – digitálny ukazovateľ • oddelená regulácia teploty pre chladiacu a mraziacu časť • funkcia alarm 	<ul style="list-style-type: none"> • systém softClose (jemné zatváranie dverí) • záves dverí vpravo, voliteľný • freshSense – zaručí konštantnú teplotu vďaka inteligentnej senzorovej technológii • dotyková elektronická regulácia teploty – digitálny ukazovateľ • oddelená regulácia teploty pre chladiacu a mraziacu časť • akustický signál otvorených/nedovretých dverí
Chladiaci priestor	<ul style="list-style-type: none"> • automatické odmrazovanie v chladiacej časti • LED osvetlenie • funkcia superChladenie • počet odkladacích plôch z bezpečnostného skla: 5 (z toho výškovo nastaviteľných: 4), z toho 1 deliteľná odkladacia plocha varioShelf, s možnosťou umiestnenia do parkovacej polohy, 1 výsuvná odkladacia plocha easyAccess 	<ul style="list-style-type: none"> • automatické odmrazovanie v chladiacej časti • LED osvetlenie • funkcia superChladenie • počet odkladacích plôch z bezpečnostného skla: 5 (z toho výškovo nastaviteľných: 4), z toho 1 deliteľná odkladacia plocha varioShelf, s možnosťou umiestnenia do parkovacej polohy, 1 výsuvná odkladacia plocha easyAccess
Freshness System	<ul style="list-style-type: none"> • airFreshfilter • 1 priehradka hyperFresh plus s reguláciou vlhkosti – udrží ovocie a zeleninu až 2x dlhšie čerstvé 	<ul style="list-style-type: none"> • 1 priehradka hyperFresh plus s reguláciou vlhkosti – udrží ovocie a zeleninu až 2x dlhšie čerstvé
Mraziaci priestor	<ul style="list-style-type: none"> • systém lowFrost – zabraňuje tvorbe námrazy a uľahčuje proces odmrazovania • funkcia superMrazenie • 3x transparentný mraziaci box, z toho 1x 1 bigBox • varioZone – vyberateľné odkladacie plochy v mraziacom priestore pre väčšiu variabilitu skladovania potravín 	<ul style="list-style-type: none"> • systém lowFrost – zabraňuje tvorbe námrazy a uľahčuje proces odmrazovania • funkcia superMrazenie • 2x transparentný mraziaci box, z toho 1x 1 bigBox • varioZone – vyberateľné odkladacie plochy v mraziacom priestore pre väčšiu variabilitu skladovania potravín
Rozmery (V × Š × H)	spotrebiča: 177,2 × 55,8 × 54,5 cm na zabudovanie: 177,5 × 56,0 × 55,0 cm	spotrebiča: 177,2 × 55,8 × 54,5 cm na zabudovanie: 177,5 × 56,0 × 55,0 cm
Príslušenstvo	2x chladiaci akumulátor, 1x miska na ľad, zásobníky na vajcia	2x chladiaci akumulátor, 1 x miska na ľad, zásobníky na vajcia
Zvl. príslušenstvo	KS10Z020 držiak na fľaše	KS10Z020 držiak na fľaše
Cena	1 399 €* 	1 039 €*

¹⁾ V rozsahu tried energetickej účinnosti od A+++ do D.

²⁾ Na základe výsledku normalizovanej skúšky trvajúcej 24 hodín (podľa EU 1060/2010). Skutočná spotreba energie závisí od spôsobu použitia a umiestnenia spotrebiča.

* Odporúčaná maloobchodná cena výrobcu. Táto cena je len orientačná, konečnú cenu produktu určia jednotliví predajcovia.

Kombinácie chladnička/mraznička

Výška niky: 1775 mm

iQ500 Výška niky: 1775 mm

iQ300



Model	KI87SAF30 ploché pánty	KI86VVF30 ploché pánty
Spotreba/ základné hodnoty	<ul style="list-style-type: none"> trieda spotreby energie: A++¹⁾ spotreba energie: 225 kWh/rok²⁾ celkový úžitkový objem: 270 l objem chladiacej časti: 209 l objem mraziacej časti: 61 l čas skladovania pri poruche: 26 hod. kapacita mrazenia: 7 kg za 24 hod. klimatická trieda: SN-T hlučnosť: 36 dB(A) re 1 pW 	<ul style="list-style-type: none"> trieda spotreby energie: A++¹⁾ spotreba energie: 231 kWh/rok²⁾ celkový úžitkový objem: 267 l objem chladiacej časti: 191 l objem mraziacej časti: 76 l čas skladovania pri poruche: 24 hod. kapacita mrazenia: 3,5 kg za 24 hod. klimatická trieda: SN-T hlučnosť: 38 dB(A) re 1 pW
Komfort a bezpečnosť	<ul style="list-style-type: none"> záves dverí vpravo, voliteľný freshSense – zaručí konštantnú teplotu vďaka inteligentnej senzorovej technológii dotyková elektronická regulácia teploty – digitálny ukazovateľ oddelená regulácia teploty pre chladiacu a mraziacu časť funkcia alarm 	<ul style="list-style-type: none"> záves dverí vpravo, voliteľný freshSense – zaručí konštantnú teplotu vďaka inteligentnej senzorovej technológii elektronické ovládanie – LED ukazovatele
Chladiaci priestor	<ul style="list-style-type: none"> automatické odmrazovanie v chladiacej časti LED osvetlenie funkcia superChladienie počet odkladacích plôch z bezpečnostného skla: 5 (z toho výškovo nastaviteľných: 4), z toho 1 deliteľná odkladacia plocha varioShelf, s možnosťou umiestnenia do parkovacej polohy, 1 výsuvná odkladacia plocha easyAccess 	<ul style="list-style-type: none"> automatické odmrazovanie v chladiacej časti LED osvetlenie počet odkladacích plôch z bezpečnostného skla: 4 (z toho výškovo nastaviteľných: 3)
Freshness System	<ul style="list-style-type: none"> 1 priehradka hyperFresh plus s reguláciou vlhkosti – udrží ovocie a zeleninu až 2x dlhšie čerstvé 	<ul style="list-style-type: none"> 1 priehradka freshBox
Mraziaci priestor	<ul style="list-style-type: none"> systém lowFrost – zabraňuje tvorbe námrazy a uľahčuje proces odmrazovania funkcia superMrazenie 2x transparentný mraziaci box, z toho 1x 1 bigBox varioZone – vyberateľné odkladacie plochy v mraziacom priestore pre väčšiu variabilitu skladovania potravín 	<ul style="list-style-type: none"> systém lowFrost – zabraňuje tvorbe námrazy a uľahčuje proces odmrazovania funkcia superMrazenie 3x transparentný mraziaci box, z toho 1x 1 bigBox varioZone – vyberateľné odkladacie plochy v mraziacom priestore pre väčšiu variabilitu skladovania potravín
Rozmery (V × Š × H)	spotrebiča: 177,2 × 55,8 × 54,5 cm na zabudovanie: 177,5 × 56,0 × 55,0 cm	spotrebiča: 177,2 × 54,1 × 54,5 cm na zabudovanie: 177,5 × 56,0 × 55,0 cm
Príslušenstvo	2x chladiaci akumulátor, 1x miska na ľad, zásobníky na vajcia	2x chladiaci akumulátor, 1x miska na ľad, zásobníky na vajcia
Zvl. príslušenstvo	KS10Z020 držiak na fľaše	KS10Z020 držiak na fľaše
Cena	1 019 €* [*]	869 €* [*]

Kombinácie chladnička/mraznička

Výška niky: 1775 mm

iQ300

Výška niky: 1775 mm

iQ300



Energia



Energia



Model	KI87VVF30 ploché pánty	KI86VVS30 pojazdy
Spotreba/ základné hodnoty	<ul style="list-style-type: none"> • trieda spotreby energie: A++¹⁾ • spotreba energie: 227 kWh/rok²⁾ • celkový úžitkový objem: 272 l • objem chladiacej časti: 209 l • objem mraziacej časti: 63 l • čas skladovania pri poruche: 26 hod. • kapacita mrazenia: 3 kg za 24 hod. • klimatická trieda: SN-T • hlučnosť: 38 dB(A) re 1 pW 	<ul style="list-style-type: none"> • trieda spotreby energie: A++¹⁾ • spotreba energie: 231 kWh/rok²⁾ • celkový úžitkový objem: 267 l • objem chladiacej časti: 191 l • objem mraziacej časti: 76 l • čas skladovania pri poruche: 24 hod. • kapacita mrazenia: 3,5 kg za 24 hod. • klimatická trieda: SN-T • hlučnosť: 38 dB(A) re 1 pW
Komfort a bezpečnosť	<ul style="list-style-type: none"> • záves dverí vpravo, voliteľný • freshSense – zaručí konštantnú teplotu vďaka inteligentnej senzorovej technológii • elektronické ovládanie – LED ukazovatele 	<ul style="list-style-type: none"> • záves dverí vpravo, voliteľný • freshSense – zaručí konštantnú teplotu vďaka inteligentnej senzorovej technológii • elektronické ovládanie – LED ukazovatele
Chladiaci priestor	<ul style="list-style-type: none"> • automatické odmrazovanie v chladiacej časti • LED osvetlenie • počet odkladacích plôch z bezpečnostného skla: 5 (z toho výškovo nastaviteľných: 4) 	<ul style="list-style-type: none"> • automatické odmrazovanie v chladiacej časti • LED osvetlenie • počet odkladacích plôch z bezpečnostného skla: 4 (z toho výškovo nastaviteľných: 3)
Freshness System	• 1 priehradka freshBox	• 1 priehradka freshBox
Mraziaci priestor	<ul style="list-style-type: none"> • systém lowFrost – zabraňuje tvorbe námrazy a uľahčuje proces odmrazovania • funkcia superMrazenie • 2x transparentný mraziaci box, z toho 1x 1 bigBox • varioZone – vyberateľné odkladacie plochy v mraziacom priestore pre väčšiu variabilitu skladovania potravín 	<ul style="list-style-type: none"> • systém lowFrost – zabraňuje tvorbe námrazy a uľahčuje proces odmrazovania • funkcia superMrazenie • 3x transparentný mraziaci box, z toho 1x 1 bigBox • varioZone – vyberateľné odkladacie plochy v mraziacom priestore pre väčšiu variabilitu skladovania potravín
Rozmery (V × Š × H)	spotrebiča: 177,2 × 54,1 × 54,5 cm na zabudovanie: 177,5 × 56,0 × 55,0 cm	spotrebiča: 177,2 × 54,1 × 54,5 cm na zabudovanie: 177,5 × 56,0 × 55,0 cm
Príslušenstvo	2x chladiaci akumulátor, 1x miska na ľad, zásobníky na vajcia	2x chladiaci akumulátor, 1x miska na ľad, zásobníky na vajcia
Zvl. príslušenstvo	KS10Z020 držiak na fľaše	KS10Z020 držiak na fľaše
Cena	829 €*	789 €*

¹⁾ V rozsahu tried energetickej účinnosti od A+++ do D.

²⁾ Na základe výsledku normalizovanej skúšky trvajúcej 24 hodín (podľa EU 1060/2010). Skutočná spotreba energie závisí od spôsobu použitia a umiestnenia spotrebiča.

* Odporúčaná maloobchodná cena výrobcu. Táto cena je len orientačná, konečnú cenu produktu určia jednotliví predajcovia.

Kombinácie chladnička/mraznička

Výška niky: 1775 mm

iQ300 Výška niky: 1775 mm

iQ100



Model	KI87VVS30 pojazdy	KI34VX20 pojazdy
Spotreba/ základné hodnoty	<ul style="list-style-type: none"> • trieda spotreby energie: A++¹⁾ • spotreba energie: 227 kWh/rok²⁾ • celkový úžitkový objem: 272 l • objem chladiacej časti: 209 l • objem mraziacej časti: 63 l • čas skladovania pri poruche: 26 hod. • kapacita mrazenia: 3 kg za 24 hod. • klimatická trieda: SN-T • hlučnosť: 38 dB(A) re 1 pW 	<ul style="list-style-type: none"> • trieda spotreby energie: A+¹⁾ • spotreba energie: 274 kWh/rok²⁾ • celkový úžitkový objem: 265 l • objem chladiacej časti: 199 l • objem mraziacej časti: 66 l • čas skladovania pri poruche: 16 hod. • kapacita mrazenia: 3 kg za 24 hod. • klimatická trieda: ST • hlučnosť: 40 dB(A) re 1 pW
Komfort a bezpečnosť	<ul style="list-style-type: none"> • záves dverí vpravo, voliteľný • freshSense – zaručí konštantnú teplotu vďaka inteligentnej senzorovej technológii • elektronické ovládanie – LED ukazovatele 	<ul style="list-style-type: none"> • záves dverí vpravo, voliteľný • mechanická regulácia teploty
Chladiaci priestor	<ul style="list-style-type: none"> • automatické odmrazovanie v chladiacej časti • LED osvetlenie • počet odkladacích plôch z bezpečnostného skla: 5 (z toho výškovo nastaviteľných: 4) 	<ul style="list-style-type: none"> • automatické odmrazovanie v chladiacej časti • LED osvetlenie • počet odkladacích plôch z bezpečnostného skla: 5 (z toho výškovo nastaviteľných: 4)
Freshness System	<ul style="list-style-type: none"> • 1 priehradka freshBox 	<ul style="list-style-type: none"> • 1 priehradka freshBox
Mraziaci priestor	<ul style="list-style-type: none"> • systém lowFrost – zabraňuje tvorbe námrazy a uľahčuje proces odmrazovania • funkcia superMrazenie • 2x transparentný mraziaci box, z toho 1x 1 bigBox • varioZone – vyberateľné odkladacie plochy v mraziacom priestore pre väčšiu variabilitu skladovania potravín 	<ul style="list-style-type: none"> • 3x transparentný mraziaci box
Rozmery (V × Š × H)	spotrebiča: 177,2 × 54,1 × 54,5 cm na zabudovanie: 177,5 × 56,0 × 55,0 cm	spotrebiča: 177,2 × 54,1 × 54,5 cm na zabudovanie: 177,5 × 56,2 × 55,0 cm
Príslušenstvo	2x chladiaci akumulátor, 1x miska na ľad, zásobníky na vajcia	1x miska na ľad, zásobníky na vajcia
Zvl. príslušenstvo	KS10Z020 držiak na fľaše	
Cena	759 €*	645 €*

Kombinácie chladnička/mraznička

Výška niky: 1775 mm

iQ300

Výška niky: 1775 mm

iQ700



Novinka



Energia

dostupné od 4/2019



hyperFresh premium 0°C



softClosing door



LED osvetlenie



telescopic Drawer



freshSense



Energia

dostupné do 4/2019



hyperFresh premium 0°C



softClosing door



LED osvetlenie



telescopic Drawer



easyLift

Model	KI81FPD30 pojazdy	KI42FP60 ploché pánty
Spotreba/ základné hodnoty	<ul style="list-style-type: none"> • trieda spotreby energie: A++¹⁾ • spotreba energie: 131 kWh/rok²⁾ • celkový úžitkový objem: 284 l • objem chladiacej časti: 201 l • objem zóny blízko 0 °C: 83 l • klimatická trieda: SN-T • hlučnosť: 37 dB(A) re 1 pW 	<ul style="list-style-type: none"> • trieda spotreby energie: A++¹⁾ • spotreba energie: 133 kWh/rok²⁾ • celkový úžitkový objem: 302 l • objem chladiacej časti: 225 l • objem zóny blízko 0 °C: 77 l • klimatická trieda: SN-T • hlučnosť: 39 dB(A) re 1 pW
Komfort a bezpečnosť	<ul style="list-style-type: none"> • systém softClose (jemné zatváranie dverí) • záves dverí vpravo, voliteľný • dotyková elektronická regulácia teploty – digitálny ukazovateľ • funkcia alarm 	<ul style="list-style-type: none"> • systém softClose (jemné zatváranie dverí) • záves dverí vpravo, voliteľný • elektronické ovládanie – LED ukazovateľ • funkcia alarm
Chladiaci priestor	<ul style="list-style-type: none"> • automatické odmrazovanie v chladiacej časti • LED osvetlenie • funkcia superChladenie • počet odkladacích plôch z bezpečnostného skla: 7 (z toho výškovo nastaviteľných: 6), z toho 1 deliteľná odkladacia plocha varioShelf, s možnosťou umiestnenia do parkovacej polohy, 1 výsuvná odkladacia plocha easyAccess 	<ul style="list-style-type: none"> • automatické odmrazovanie v chladiacej časti • LED osvetlenie • funkcia superChladenie • počet odkladacích plôch z bezpečnostného skla: 7 (z toho výškovo nastaviteľných: 3), z toho 1 odkladacia plocha z bezpečnostného skla, výškovo nastaviteľná pomocou easyLift • počet skladovacích zásobníkov na plnom teleskope: 4
Freshness System	<ul style="list-style-type: none"> • 1 priehradka hyperFresh premium 0 °C s reguláciou vlhkosti na teleskopických výsuvoch – udrží ovocie a zeleninu až 3x dlhšie čerstvé • 2 priehradky hyperFresh premium 0 °C na teleskopických výsuvoch – udrží ryby a mäso až 3x dlhšie čerstvé 	<ul style="list-style-type: none"> • airFreshfilter • 1 priehradka hyperFresh premium 0 °C na teleskopických výsuvoch – udrží ovocie a zeleninu až 3x dlhšie čerstvé • 2 priehradky hyperFresh premium 0 °C na teleskopických výsuvoch – udrží ryby a mäso až 3x dlhšie čerstvé
Rozmery (V × Š × H)	spotrebiča: 177,2 × 55,8 × 54,5 cm na zabudovanie: 177,5 × 56,0 × 55,0 cm	spotrebiča: 177,2 × 55,6 × 54,5 cm na zabudovanie: 177,5 × 56,0 × 55,0 cm
Príslušenstvo	1x držiak na fľaše vo dverách, zásobníky na vajcia	zásobníky na vajcia
Zvl. príslušenstvo		
Cena	1 705 €*	1 699 €*

¹⁾ V rozsahu tried energetickej účinnosti od A+++ do D.

²⁾ Na základe výsledku normalizovanej skúšky trvajúcej 24 hodín (podľa EU 1060/2010). Skutočná spotreba energie závisí od spôsobu použitia a umiestnenia spotrebiča.

* Odporúčaná maloobchodná cena výrobcu. Táto cena je len orientačná, konečnú cenu produktu určia jednotliví predajcovia.

Výška niky: 1400 mm

iQ700

Výška niky: 1775 mm

iQ500



Model	KI51FAD30 ploché pánty	KI82LAD40 ploché pánty
Spotreba/ základné hodnoty	<ul style="list-style-type: none"> trieda spotreby energie: A++¹⁾ spotreba energie: 124 kWh/rok²⁾ celkový úžitkový objem: 222 l objem chladiacej časti: 163 l objem zóny blízko 0 °C: 59 l klimatická trieda: SN-T hlučnosť: 37 dB(A) re 1 pW 	<ul style="list-style-type: none"> trieda spotreby energie: A+++¹⁾ spotreba energie: 146 kWh/rok²⁾ celkový úžitkový objem: 285 l objem chladiacej časti: 251 l objem mraziacej časti: 34 l čas skladovania pri poruche: 22 hod. kapacita mrazenia: 4,5 kg za 24 hod. klimatická trieda: SN-T hlučnosť: 36 dB(A) re 1 pW
Komfort a bezpečnosť	<ul style="list-style-type: none"> systém softClose (jemné zatváranie dverí) záves dverí vpravo, voliteľný freshSense – zaručí konštantnú teplotu vďaka inteligentnej senzorovej technológii dotyková elektronická regulácia teploty – digitálny ukazovateľ funkcia alarm 	<ul style="list-style-type: none"> systém softClose (jemné zatváranie dverí) záves dverí vpravo, voliteľný freshSense – zaručí konštantnú teplotu vďaka inteligentnej senzorovej technológii dotyková elektronická regulácia teploty – digitálny ukazovateľ funkcia alarm
Chladiaci priestor	<ul style="list-style-type: none"> automatické odmrazovanie v chladiacej časti LED osvetlenie funkcia superChladenie počet odkladacích plôch z bezpečnostného skla: 5 (z toho výškovo nastaviteľných: 4), z toho 1 deliteľná odkladacia plocha varioShelf, s možnosťou umiestnenia do parkovacej polohy, 1 výsuvná odkladacia plocha easyAccess 	<ul style="list-style-type: none"> automatické odmrazovanie v chladiacej časti LED osvetlenie funkcia superChladenie počet odkladacích plôch z bezpečnostného skla: 5 (z toho výškovo nastaviteľných: 4), z toho 1 deliteľná odkladacia plocha varioShelf, s možnosťou umiestnenia do parkovacej polohy, 1 výsuvná odkladacia plocha easyAccess
Freshness System	<ul style="list-style-type: none"> 1 priehradka hyperFresh premium 0 °C s reguláciou vlhkosti na teleskopických výsuvoch – udrží ovocie a zeleninu až 3x dlhšie čerstvé 1 priehradka hyperFresh premium 0 °C na teleskopických výsuvoch – udrží ryby a mäso až 3x dlhšie čerstvé 	<ul style="list-style-type: none"> 1 priehradka hyperFresh plus s reguláciou vlhkosti na teleskopických výsuvoch – udrží ovocie a zeleninu až 2x dlhšie čerstvé 1 priehradka freshBox na teleskopických výsuvoch
Rozmery (V × Š × H)	spotrebiča: 139,7 × 55,8 × 54,5 cm na zabudovanie: 140,0 × 56,0 × 55,0 cm	spotrebiča: 177,2 × 55,8 × 54,5 cm na zabudovanie: 177,5 × 56,0 × 55,0 cm
Príslušenstvo	zásobníky na vajcia	1× miska na ľad, zásobníky na vajcia
Zvl. príslušenstvo	KS10Z020 držiak na fľaše	KS10Z020 držiak na fľaše
Cena	985 €*	1 135 €*

Chladiaci automat

Výška niky: 1775 mm

iQ500

Výška niky: 1775 mm

iQ500



Model	K182LAD30 ploché pánky	K181RAD30 ploché pánky
Spotreba/ základné hodnoty	<ul style="list-style-type: none"> trieda spotreby energie: A++¹⁾ spotreba energie: 209 kWh/rok²⁾ celkový úžitkový objem: 286 l objem chladiacej časti: 252 l objem mraziacej časti: 34 l čas skladovania pri poruche: 22 hod. kapacita mrazenia: 3 kg za 24 hod. klimatická trieda: SN-ST hlučnosť: 36 dB(A) re 1 pW 	<ul style="list-style-type: none"> trieda spotreby energie: A++¹⁾ spotreba energie: 116 kWh/rok²⁾ celkový úžitkový objem: 319 l objem chladiacej časti: 319 l klimatická trieda: SN-T hlučnosť: 37 dB(A) re 1 pW
Komfort a bezpečnosť	<ul style="list-style-type: none"> systém softClose (jemné zatváranie dverí) záves dverí vpravo, voliteľný freshSense – zaručí konštantnú teplotu vďaka inteligentnej senzorovej technológii dotyková elektronická regulácia teploty – digitálny ukazovateľ funkcia alarm 	<ul style="list-style-type: none"> systém softClose (jemné zatváranie dverí) záves dverí vpravo, voliteľný freshSense – zaručí konštantnú teplotu vďaka inteligentnej senzorovej technológii dotyková elektronická regulácia teploty – digitálny ukazovateľ funkcia alarm
Chladiaci priestor	<ul style="list-style-type: none"> automatické odmrazovanie v chladiacej časti LED osvetlenie funkcia superChladenie počet odkladacích plôch z bezpečnostného skla: 5 (z toho výškovo nastaviteľných: 4), z toho 1 deliteľná odkladacia plocha varioShelf, s možnosťou umiestnenia do parkovacej polohy, 1 výsuvná odkladacia plocha easyAccess 	<ul style="list-style-type: none"> automatické odmrazovanie v chladiacej časti LED osvetlenie funkcia superChladenie počet odkladacích plôch z bezpečnostného skla: 7 (z toho výškovo nastaviteľných: 6), z toho 1 deliteľná odkladacia plocha varioShelf, s možnosťou umiestnenia do parkovacej polohy, 2 odkladacie plochy výsuvné easyAccess
Freshness System	<ul style="list-style-type: none"> 1 priehradka hyperFresh plus s reguláciou vlhkosti na teleskopických výsuvoch – udrží ovocie a zeleninu až 2x dlhšie čerstvé 1 priehradka freshBox na teleskopických výsuvoch 	<ul style="list-style-type: none"> airFreshfilter 1 priehradka hyperFresh plus s reguláciou vlhkosti na teleskopických výsuvoch – udrží ovocie a zeleninu až 2x dlhšie čerstvé 1 priehradka freshBox na teleskopických výsuvoch
Rozmery (V × Š × H)	spotrebiča: 177,2 × 55,8 × 54,5 cm na zabudovanie: 177,5 × 56,0 × 55,0 cm	spotrebiča: 177,2 × 55,8 × 54,5 cm na zabudovanie: 177,5 × 56,0 × 55,0 cm
Príslušenstvo	1× miska na ľad, zásobníky na vajcia	zásobníky na vajcia
Zvl. príslušenstvo	KS10Z020 držiak na fľaše	KS10Z020 držiak na fľaše
Cena	1 059 €*³⁾	1 059 €*³⁾

¹⁾ V rozsahu tried energetickej účinnosti od A+++ do D.

²⁾ Na základe výsledku normalizovanej skúšky trvajúcej 24 hodín (podľa EU 1060/2010). Skutočná spotreba energie závisí od spôsobu použitia a umiestnenia spotrebiča.

* Odporúčaná maloobchodná cena výrobcu. Táto cena je len orientačná, konečnú cenu produktu určia jednotliví predajcovia.

Výška niky: 1400 mm

iQ500 Výška niky: 1225 mm

iQ500

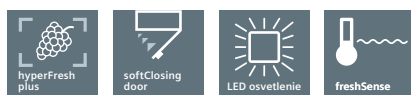

Model	KI51RAD40 ploché pánty	KI41RAD40 ploché pánty
Spotreba/ základné hodnoty	<ul style="list-style-type: none"> • trieda spotreby energie: A+++¹⁾ • spotreba energie: 72 kWh/rok²⁾ • celkový úžitkový objem: 247 l • objem chladiacej časti: 247 l • klimatická trieda: SN-T • hlučnosť: 33 dB(A) re 1 pW 	<ul style="list-style-type: none"> • trieda spotreby energie: A+++¹⁾ • spotreba energie: 69 kWh/rok²⁾ • celkový úžitkový objem: 211 l • objem chladiacej časti: 211 l • klimatická trieda: SN-T • hlučnosť: 34 dB(A) re 1 pW
Komfort a bezpečnosť	<ul style="list-style-type: none"> • systém softClose (jemné zatváranie dverí) • záves dverí vpravo, voliteľný • freshSense – zaručí konštantnú teplotu vďaka inteligentnej senzorovej technológii • dotyková elektronická regulácia teploty – digitálny ukazovateľ • funkcia alarm 	<ul style="list-style-type: none"> • systém softClose (jemné zatváranie dverí) • záves dverí vpravo, voliteľný • freshSense – zaručí konštantnú teplotu vďaka inteligentnej senzorovej technológii • dotyková elektronická regulácia teploty – digitálny ukazovateľ • funkcia alarm
Chladiaci priestor	<ul style="list-style-type: none"> • automatické odmrazovanie v chladiacej časti • LED osvetlenie • funkcia superChladenie • počet odkladacích plôch z bezpečnostného skla: 6 (z toho výškovo nastaviteľných: 5), z toho 1 deliteľná odkladacia plocha varioShelf, s možnosťou umiestnenia do parkovacej polohy, 1 výsuvná odkladacia plocha easyAccess 	<ul style="list-style-type: none"> • automatické odmrazovanie v chladiacej časti • LED osvetlenie • funkcia superChladenie • počet odkladacích plôch z bezpečnostného skla: 6 (z toho výškovo nastaviteľných: 5), z toho 1 deliteľná odkladacia plocha varioShelf, s možnosťou umiestnenia do parkovacej polohy, 1 výsuvná odkladacia plocha easyAccess
Freshness System	<ul style="list-style-type: none"> • 1 priehradka hyperFresh plus s reguláciou vlhkosti – udrží ovocie a zeleninu až 2x dlhšie čerstvé 	<ul style="list-style-type: none"> • 1 priehradka hyperFresh plus s reguláciou vlhkosti – udrží ovocie a zeleninu až 2x dlhšie čerstvé
Rozmery (V × Š × H)	spotrebiča: 139,7 × 55,8 × 54,5 cm na zabudovanie: 140,0 × 56,0 × 55,0 cm	spotrebiča: 122,1 × 55,8 × 54,5 cm na zabudovanie: 122,5 × 56,0 × 55,0 cm
Príslušenstvo	zásobníky na vajcia	zásobníky na vajcia
Zvl. príslušenstvo	KS10Z020 držiak na fľaše	KS10Z020 držiak na fľaše
Cena	1 019 €*	949 €*

Chladiaci automat

Výška niky: 1225 mm

iQ500 Výška niky: 1225 mm

iQ500

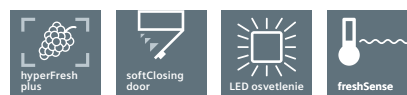

Model	KI41RAD30 ploché pánty	KI42LAD30 ploché pánty
Spotreba/ základné hodnoty	<ul style="list-style-type: none"> trieda spotreby energie: A++¹⁾ spotreba energie: 105 kWh/rok²⁾ celkový úžitkový objem: 211 l objem chladiacej časti: 211 l klimatická trieda: SN-T hlučnosť: 33 dB(A) re 1 pW 	<ul style="list-style-type: none"> trieda spotreby energie: A++¹⁾ spotreba energie: 172 kWh/rok²⁾ celkový úžitkový objem: 195 l objem chladiacej časti: 180 l objem mraziacej časti: 15 l čas skladovania pri poruche: 13 hod. kapacita mrazenia: 2,4 kg za 24 hod. klimatická trieda: SN-ST hlučnosť: 37 dB(A) re 1 pW
Komfort a bezpečnosť	<ul style="list-style-type: none"> systém softClose (jemné zatváranie dverí) záves dverí vpravo, voliteľný freshSense – zaručí konštantnú teplotu vďaka inteligentnej senzorovej technológii dotyková elektronická regulácia teploty – digitálny ukazovateľ funkcia alarm 	<ul style="list-style-type: none"> systém softClose (jemné zatváranie dverí) záves dverí vpravo, voliteľný freshSense – zaručí konštantnú teplotu vďaka inteligentnej senzorovej technológii dotyková elektronická regulácia teploty – digitálny ukazovateľ funkcia alarm
Chladiaci priestor	<ul style="list-style-type: none"> automatické odmrazovanie v chladiacej časti LED osvetlenie funkcia superChladenie počet odkladacích plôch z bezpečnostného skla: 6 (z toho výškovo nastaviteľných: 5), z toho 1 deliteľná odkladacia plocha varioShelf, s možnosťou umiestnenia do parkovacej polohy, 1 výsuvná odkladacia plocha easyAccess 	<ul style="list-style-type: none"> automatické odmrazovanie v chladiacej časti LED osvetlenie funkcia superChladenie počet odkladacích plôch z bezpečnostného skla: 5 (z toho výškovo nastaviteľných: 4), z toho 1 deliteľná odkladacia plocha varioShelf, s možnosťou umiestnenia do parkovacej polohy, 1 výsuvná odkladacia plocha easyAccess
Freshness System	<ul style="list-style-type: none"> 1 priehradka hyperFresh plus s reguláciou vlhkosti – udrží ovocie a zeleninu až 2x dlhšie čerstvé 	<ul style="list-style-type: none"> 1 priehradka hyperFresh plus s reguláciou vlhkosti – udrží ovocie a zeleninu až 2x dlhšie čerstvé
Rozmery (V × Š × H)	spotrebiča: 122,1 × 55,8 × 54,5 cm na zabudovanie: 122,5 × 56,0 × 55,0 cm	spotrebiča: 122,1 × 55,8 × 54,5 cm na zabudovanie: 122,5 × 56,0 × 55,0 cm
Príslušenstvo	zásobníky na vajcia	1× miska na ľad, zásobníky na vajcia
Zvl. príslušenstvo	KS10Z020 držiak na fľaše	KS10Z020 držiak na fľaše
Cena	829 €*	829 €*

¹⁾ V rozsahu tried energetickej účinnosti od A+++ do D.

²⁾ Na základe výsledku normalizovanej skúšky trvajúcej 24 hodín (podľa EU 1060/2010). Skutočná spotreba energie závisí od spôsobu použitia a umiestnenia spotrebiča.

* Odporúčaná maloobchodná cena výrobcu. Táto cena je len orientačná, konečnú cenu produktu určia jednotliví predajcovia.

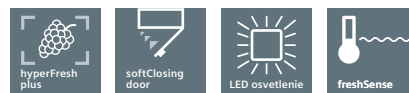
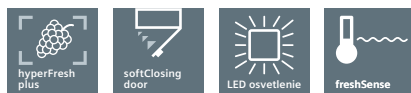

Model	KI31RAD30 ploché pány	KI22LAD30 ploché pány
Spotreba/ základné hodnoty	<ul style="list-style-type: none"> trieda spotreby energie: A++¹⁾ spotreba energie: 100 kWh/rok²⁾ celkový úžitkový objem: 172 l objem chladiacej časti: 172 l klimatická trieda: SN-T hlučnosť: 33 dB(A) re 1 pW 	<ul style="list-style-type: none"> trieda spotreby energie: A++¹⁾ spotreba energie: 148 kWh/rok²⁾ celkový úžitkový objem: 124 l objem chladiacej časti: 109 l objem mraziacej časti: 15 l čas skladovania pri poruche: 13 hod. kapacita mrazenia: 2.4 kg za 24 hod. klimatická trieda: SN-ST hlučnosť: 37 dB(A) re 1 pW
Komfort a bezpečnosť	<ul style="list-style-type: none"> systém softClose (jemné zatváranie dverí) záves dverí vpravo, voliteľný freshSense – zaručí konštantnú teplotu vďaka inteligentnej senzorovej technológii dotyková elektronická regulácia teploty – digitálny ukazovateľ funkcia alarm 	<ul style="list-style-type: none"> systém softClose (jemné zatváranie dverí) záves dverí vpravo, voliteľný freshSense – zaručí konštantnú teplotu vďaka inteligentnej senzorovej technológii dotyková elektronická regulácia teploty – digitálny ukazovateľ funkcia alarm
Chladiaci priestor	<ul style="list-style-type: none"> automatické odmrazovanie v chladiacej časti LED osvetlenie funkcia superChladenie počet odkladacích plôch z bezpečnostného skla: 5 (z toho výškovo nastaviteľných: 4), z toho 1 deliteľná odkladacia plocha varioShelf, s možnosťou umiestnenia do parkovacej polohy, 1 výsuvná odkladacia plocha easyAccess 	<ul style="list-style-type: none"> automatické odmrazovanie v chladiacej časti LED osvetlenie funkcia superChladenie počet odkladacích plôch z bezpečnostného skla: 3 (z toho výškovo nastaviteľných: 2), z toho 1 deliteľná odkladacia plocha varioShelf, s možnosťou umiestnenia do parkovacej polohy
Freshness System	<ul style="list-style-type: none"> 1 priehradka hyperFresh plus s reguláciou vlhkosti – udrží ovocie a zeleninu až 2x dlhšie čerstvé 	<ul style="list-style-type: none"> 1 priehradka hyperFresh plus s reguláciou vlhkosti – udrží ovocie a zeleninu až 2x dlhšie čerstvé
Rozmery (V × Š × H)	spotrebiča: 102,1 × 55,8 × 54,5 cm na zabudovanie: 102,5 × 56,0 × 55,0	spotrebiča: 87,4 × 55,8 × 54,5 cm na zabudovanie: 88,0 × 56,0 × 55,0 cm
Príslušenstvo	zásobníky na vajcia	1× miska na ľad, zásobníky na vajcia
Zvl. príslušenstvo	KS10Z020 držiak na fľaše	KS10Z020 držiak na fľaše
Cena	719 €*	665 €*

Chladiaci automat

Výška niky: 880 mm

iQ500

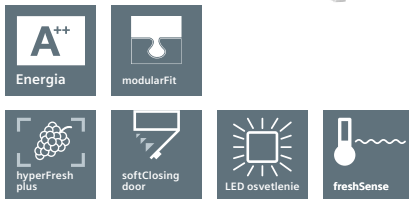

Model	KI21RAD30 ploché pánty
Spotreba/ základné hodnoty	<ul style="list-style-type: none"> • trieda spotreby energie: A++¹⁾ • spotreba energie: 97 kWh/rok²⁾ • celkový užitočný objem: 144 l • objem chladiacej časti: 144 l • klimatická trieda: SN-T • hlučnosť: 33 dB(A) re 1 pW
Komfort a bezpečnosť	<ul style="list-style-type: none"> • systém softClose (jemné zatváranie dverí) • záves dverí vpravo, voliteľný • freshSense – zaručí konštantnú teplotu vďaka inteligentnej senzorovej technológii • dotyková elektronická regulácia teploty – digitálny ukazovateľ • funkcia alarm
Chladiaci priestor	<ul style="list-style-type: none"> • automatické odmrazovanie v chladiacej časti • LED osvetlenie • funkcia superChladenie • počet odkladacích plôch z bezpečnostného skla: 4 (z toho výškovo nastaviteľných: 3), z toho 1 deliteľná odkladacia plocha varioShelf, s možnosťou umiestnenia do parkovacej polohy, 1 výsuvná odkladacia plocha easyAccess
Freshness System	<ul style="list-style-type: none"> • 1 priehradka hyperFresh plus s reguláciou vlhkosti – udrží ovocie a zeleninu až 2x dlhšie čerstvé
Rozmery (V × Š × H)	spotrebiča: 87,4 × 55,8 × 54,5 cm na zabudovanie: 88,0 × 56,0 × 55,0 cm
Príslušenstvo	zásobníky na vajcia
Zvl. príslušenstvo	KS10Z020 držiak na fľaše
Cena	645 €*



¹⁾ V rozsahu tried energetickej účinnosti od A+++ do D.

²⁾ Na základe výsledku normalizovanej skúšky trvajúcej 24 hodín (podľa EU 1060/2010). Skutočná spotreba energie závisí od spôsobu použitia a umiestnenia spotrebiča.

* Odporúčaná maloobchodná cena výrobcu. Táto cena je len orientačná, konečnú cenu produktu určia jednotliví predajcovia.

Výška niky: 820 mm

iQ500 Výška niky: 820 mm

iQ500



Model	KU15LA65 ploché pánty	KU15RA65 ploché pánty
Spotreba/ základné hodnoty	<ul style="list-style-type: none"> • trieda spotreby energie: A++¹⁾ • spotreba energie: 140 kWh/rok²⁾ • celkový úžitkový objem: 123 l • objem chladiacej časti: 108 l • objem mraziacej časti: 15 l • čas skladovania pri poruche: 10 hod. • kapacita mrazenia: 2 kg za 24 hod. • klimatická trieda: SN-ST • hlučnosť: 38 dB(A) re 1 pW 	<ul style="list-style-type: none"> • trieda spotreby energie: A++¹⁾ • spotreba energie: 92 kWh/rok²⁾ • celkový úžitkový objem: 137 l • objem chladiacej časti: 137 l • klimatická trieda: SN-ST • hlučnosť: 38 dB(A) re 1 pW
Komfort a bezpečnosť	<ul style="list-style-type: none"> • systém softClose (jemné zatváranie dverí) • záves dverí vpravo, voliteľný • mechanická regulácia teploty 	<ul style="list-style-type: none"> • systém softClose (jemné zatváranie dverí) • záves dverí vpravo, voliteľný • mechanická regulácia teploty
Chladiaci priestor	<ul style="list-style-type: none"> • automatické odmrazovanie v chladiacej časti • veľmi jasné osvetlenie vnútorného priestoru • počet odkladacích plôch z bezpečnostného skla: 2 (z toho výškovo nastaviteľných: 1) 	<ul style="list-style-type: none"> • automatické odmrazovanie v chladiacej časti • veľmi jasné osvetlenie vnútorného priestoru • počet odkladacích plôch z bezpečnostného skla: 3 (z toho výškovo nastaviteľných: 2)
Freshness System	<ul style="list-style-type: none"> • 1 priehradka freshBox 	<ul style="list-style-type: none"> • 1 priehradka freshBox
Rozmery (V × Š × H)	spotrebiča: 82,0 × 59,8 × 54,8 cm na zabudovanie: 82,0 × 60,0 × 55,0 cm	spotrebiča: 82,0 × 59,8 × 54,8 cm na zabudovanie: 82,0 × 60,0 × 55,0 cm
Príslušenstvo	1× miska na ľad, zásobníky na vajcia	zásobníky na vajcia
Zvl. príslušenstvo		
Cena	645 €*	625 €*

Mrazničky

Výška niky: 1775 mm

iQ500

Výška niky: 880 mm

iQ500



Model	G181NAC30 ploché pánty	G121VAD30 ploché pánty
Spotreba/ základné hodnoty	<ul style="list-style-type: none"> trieda spotreby energie: A++¹⁾ spotreba energie: 243 kWh/rok²⁾ celkový úžitkový objem: 211 l objem mraziacej časti: 211 l čas skladovania pri poruche: 22 hod. kapacita mrazenia: 20 kg za 24 hod. klimatická trieda: SN-T hlučnosť: 36 dB(A) re 1 pW 	<ul style="list-style-type: none"> trieda spotreby energie: A++¹⁾ spotreba energie: 157 kWh/rok²⁾ celkový úžitkový objem: 97 l objem mraziacej časti: 97 l čas skladovania pri poruche: 22 hod. kapacita mrazenia: 8 kg za 24 hod. klimatická trieda: SN-T hlučnosť: 36 dB(A) re 1 pW
Komfort a bezpečnosť	<ul style="list-style-type: none"> systém softClose (jemné zatváranie dverí) záves dverí vľavo, voliteľný freshSense – zaručí konštantnú teplotu vďaka inteligentnej senzorovej technológii dotyková elektronická regulácia teploty – digitálny ukazovateľ funkcia alarm 	<ul style="list-style-type: none"> systém softClose (jemné zatváranie dverí) záves dverí vpravo, voliteľný freshSense – zaručí konštantnú teplotu vďaka inteligentnej senzorovej technológii elektronické ovládanie – LED ukazovateľ funkcia alarm
Mraziaci priestor	<ul style="list-style-type: none"> noFrost – už nikdy žiadne odmrazovanie! funkcia superMrazenie 7x transparentný mraziaci box, z toho 2x bigBox varioZone – vyberateľné odkladacie plochy v mraziacom priestore pre väčšiu variabilitu skladovania potravín 	<ul style="list-style-type: none"> systém lowFrost – zabraňuje tvorbe námrazy a uľahčuje proces odmrazovania funkcia superMrazenie 3x transparentný mraziaci box, z toho 1x bigBox
Rozmery (V × Š × H)	spotrebiča: 177,2 × 55,8 × 54,5 cm na zabudovanie: 177,5 × 56,0 × 55,0 cm	spotrebiča: 87,4 × 55,8 × 54,5 cm na zabudovanie: 88,0 × 56,0 × 55,0 cm
Príslušenstvo	2x chladiaci akumulátor, 1x miska na ľad	2x chladiaci akumulátor, 1x miska na ľad
Cena	1 319 €*	799 €*

¹⁾ V rozsahu tried energetickej účinnosti od A+++ do D.

²⁾ Na základe výsledku normalizovanej skúšky trvajúcej 24 hodín (podľa EU 1060/2010). Skutočná spotreba energie závisí od spôsobu použitia a umiestnenia spotrebiča.

* Odporúčaná maloobchodná cena výrobcu. Táto cena je len orientačná, konečnú cenu produktu určia jednotliví predajcovia.

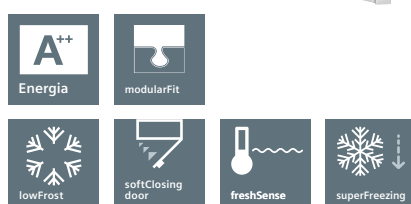

Model	GI11VAD30 ploché pánty	GU15DA55 ploché pánty
Spotreba/ základné hodnoty	<ul style="list-style-type: none"> • trieda spotreby energie: A++¹⁾ • spotreba energie: 144 kWh/rok²⁾ • celkový úžitkový objem: 72 l • objem mraziacej časti: 72 l • čas skladovania pri poruche: 21 hod. • kapacita mrazenia: 8 kg za 24 hod. • klimatická trieda: SN-T • hlučnosť: 36 dB(A) re 1 pW 	<ul style="list-style-type: none"> • trieda spotreby energie: A+¹⁾ • spotreba energie: 184 kWh/rok²⁾ • celkový úžitkový objem: 98 l • objem mraziacej časti: 98 l • čas skladovania pri poruche: 23 hod. • kapacita mrazenia: 12 kg za 24 hod. • klimatická trieda: SN-ST • hlučnosť: 38 dB(A) re 1 pW
Komfort a bezpečnosť	<ul style="list-style-type: none"> • systém softClose (jemné zatváranie dverí) • záves dverí vpravo, voliteľný • freshSense – zaručí konštantnú teplotu vďaka inteligentnej senzorovej technológii • elektronické ovládanie – LED ukazovatele • funkcia alarm 	<ul style="list-style-type: none"> • systém softClose (jemné zatváranie dverí) • záves dverí vpravo, voliteľný • mechanická regulácia teploty • funkcia alarm
Mraziaci priestor	<ul style="list-style-type: none"> • systém lowFrost – zabráňuje tvorbe námrazy a uľahčuje proces odmrazovania • funkcia superMrazenie • 3x transparentný mraziaci box 	<ul style="list-style-type: none"> • funkcia superMrazenie • 3x transparentný mraziaci box
Rozmery (V × Š × H)	spotrebiča: 71,2 × 55,8 × 54,5 cm na zabudovanie: 72,0 × 56,0 × 55,0 cm	spotrebiča: 82,0 × 59,8 × 54,8 cm na zabudovanie: 82,0 × 60,0 × 55,0 cm
Príslušenstvo	2x chladiaci akumulátor, 1x miska na ľad	2x chladiaci akumulátor, 1x miska na ľad
Cena	759 €* 	759 €*



Pozrite sa do svojej chladničky, pričom práve dobývate svet.



Nové chladničky Siemens ponúkajú oveľa viac ako len perfektnú čerstvosť potravín, atraktívny dizajn a nízku spotrebu energie. K chladničke sa môžete pripojiť pomocou aplikácie Home Connect.

Prostredníctvom aplikácie Home Connect môžete prijímať oznámenia v prípade, že omylom necháte otvorené dvere chladničky alebo sa zvýši vnútorná teplota nad určitú hodnotu. Môžete dokonca meniť všetky nastavenia chladničky ako napríklad teplotu, rovno z pohovky.

Vďaka dvom kamerám, ktoré sú umiestnené v chladničke, sa môžete prostredníctvom aplikácie pozrieť dovnútra odkiaľkoľvek. Ak vám napríklad napadne skvelý recept na večeru, môžete si veľmi rýchlo overiť, aké suroviny máte doma k dispozícii.



Voľne stojace chladničky s vnútornou kamerou

Americká side-by-side

iQ700

Kombinácia chladnička/mraznička

iQ500



Model	KA92DHI31	KG36NHI32
Spotreba/ základné hodnoty	<ul style="list-style-type: none"> trieda spotreby energie: A++¹⁾ spotreba energie: 348 kWh/rok²⁾ celkový úžitkový objem: 540 l objem chladiacej časti: 367 l objem mraziacej časti NoFrost: 173 l čas skladovania pri poruche: 12 hod. kapacita mrazenia: 12 kg za 24 hod. klimatická trieda: SN-T hlučnosť: 42 dB(A) re 1 pW 	<ul style="list-style-type: none"> trieda spotreby energie: A++¹⁾ spotreba energie: 258 kWh/rok²⁾ celkový úžitkový objem: 320 l objem chladiacej časti: 211 l objem zóny blízko 0 °C: 23 l objem mraziacej časti NoFrost: 86 l čas skladovania pri poruche: 16 hod. kapacita mrazenia: 14 kg za 24 hod. klimatická trieda: SN-T hlučnosť: 42 dB(A) re 1 pW
Komfort a bezpečnosť	<ul style="list-style-type: none"> Home Connect: kamera v chladničke, vzdialená správa a ovládanie. Kamera v chladničke vám umožní skontrolovať obsah svojej chladničky odkiaľkoľvek a kedykoľvek budete chcieť. výdaj pitnej vody, ľadová drť, výrobnik ľadu, vodný filter farba dverí: antikoro s povrchom antiFingerprint, farba bočných strán: inoxLook elektronická regulácia teploty – LCD displej funkcia alarm 	<ul style="list-style-type: none"> Home Connect: kamera v chladničke, vzdialená správa a ovládanie. Kamera v chladničke vám umožní skontrolovať obsah svojej chladničky odkiaľkoľvek a kedykoľvek budete chcieť. farba dverí: antikoro s povrchom antiFingerprint, farba bočných strán: inoxLook elektronická regulácia teploty – 7-segmentový displej funkcia alarm
Chladiaci priestor	<ul style="list-style-type: none"> Premium-LED osvetlenie funkcia superChladenie počet odkladacích plôch z bezpečnostného skla: 4 (z toho výškovo nastaviteľných: 3), 1 × odkladacia plocha výškovo nastaviteľná pomocou easyLift špeciálny držiak na fľaše multiAirflow systém 	<ul style="list-style-type: none"> LED osvetlenie funkcia superChladenie počet odkladacích plôch z bezpečnostného skla: 4 (z toho výškovo nastaviteľných: 2), 1 × odkladacia výsuvná plocha easyAccess špeciálny držiak na fľaše multiAirflow systém
Freshness System	<ul style="list-style-type: none"> airFreshfilter 1 priehradka hyperFresh plus s reguláciou vlhkosti na teleskopických výsuvoch – udrží ovocie a zeleninu až 2x dlhšie čerstvé 1 priehradka freshBox na teleskopických výsuvoch 1 priehr. hyperFresh 0 °C – ryby a mäso ostanú dlhšie čerstvé 	<ul style="list-style-type: none"> 1 priehradka hyperFresh: udrží ovocie a zeleninu dlhšie čerstvé 1 priehradka hyperFresh 0 °C: ryby a mäso ostanú dlhšie čerstvé
Mraziaci priestor	<ul style="list-style-type: none"> noFrost – už nikdy žiadne odmravovanie! funkcia superMrazenie LED osvetlenie varioZone – vyberateľné odkladacie plochy v mraziacom priestore pre väčšiu variabilitu skladovania potravín 	<ul style="list-style-type: none"> noFrost – už nikdy žiadne odmravovanie! funkcia superMrazenie varioZone – vyberateľné odkladacie plochy v mraziacom priestore pre väčšiu variabilitu skladovania potravín
Rozmery (V × Š × H)	175,6 × 91,2 × 73,2 cm	187,0 × 60,0 × 65,0 cm
Príslušenstvo	2x chladiaci akumulátor, zásobníky na vajcia, 1x prívodná hadica	1x miska na ľad, zásobníky na vajcia
Cena	2 215 €*	1 515 €*

¹⁾ V rozsahu tried energetickej účinnosti od A+++ do D.

²⁾ Na základe výsledku normalizovanej skúšky trvajúcej 24 hodín (podľa EU 1060/2010). Skutočná spotreba energie závisí od spôsobu použitia a umiestnenia spotrebiča.

* Odporúčaná maloobchodná cena výrobcu. Táto cena je len orientačná, konečnú cenu produktu určia jednotliví predajcovia.

** Je potrebné zakúpiť komunikačný modul KS10ZHC00.

Voľne stojace chladničky

Americká side-by-side

iQ500

Kombinácia chladnička/mraznička

iQ700



Model	KA90DAI30	KG56FSB40
Spotreba/ základné hodnoty	<ul style="list-style-type: none"> • trieda spotreby energie: A++¹⁾ • spotreba energie: 338 kWh/rok²⁾ • celkový úžitkový objem: 522 l • objem chladiacej časti: 359 l • objem mraziacej časti NoFrost: 163 l • čas skladovania pri poruche: 4 hod. • kapacita mrazenia: 11 kg za 24 hod. • klimatická trieda: SN-T • hlučnosť: 41 dB(A) re 1 pW 	<ul style="list-style-type: none"> • trieda spotreby energie: A+++¹⁾ • spotreba energie: 216 kWh/rok²⁾ • celkový úžitkový objem: 480 l • objem chladiacej časti: 251 l • objem zóny blízko 0 °C: 124 l • objem mraziacej časti NoFrost: 105 l • čas skladovania pri poruche: 24 hod. • kapacita mrazenia: 16 kg za 24 hod. • klimatická trieda: SN-T • hlučnosť: 42 dB(A) re 1 pW
Komfort a bezpečnosť	<ul style="list-style-type: none"> • farba dverí: antikoro s povrchom antiFingerprint, farba bočných strán: sivá • elektronická regulácia teploty – LCD-displej • funkcia alarm 	<ul style="list-style-type: none"> • Home Connect Ready***: vzdialená správa a ovládanie • Perfect Fit: spotrebič môže byť umiestnený priamo pri bočnej stene alebo nábytku - flexibilné umiestnenie • farba dverí: čierna, farba bočných strán: inoxLook • elektronická regulácia teploty – LCD-displej • funkcia alarm
Chladiaci priestor	<ul style="list-style-type: none"> • LED osvetlenie • funkcia superChladenie • počet odkladacích plôch z bezpečnostného skla: 3 (z toho výškovo nastaviteľných: 1) • multiAirflow systém 	<ul style="list-style-type: none"> • LED osvetlenie • funkcia superChladenie • počet odkladacích plôch z bezpečnostného skla: 4 (z toho výškovo nastaviteľných: 3), 1x odkladacia výsuvná plocha easyAccess • špeciálny držiak na fľaše • multiAirflow systém
Freshness System	<ul style="list-style-type: none"> • 1 priehradka hyperFresh plus 0 °C možnosť nastavenia teploty na 4 °C, 2 °C alebo 0 °C • 2 priehradky freshBox na kolieskach 	<ul style="list-style-type: none"> • airFreshfilter • 1 priehradka hyperFresh premium 0 °C Box s reguláciou vlhkosti a teploty na teleskopických výsuvoch – udrží ovocie a zeleninu až 3x dlhšie čerstvé • 1 priehradka hyperFresh premium 0 °C Box s reguláciou teploty na teleskopických výsuvoch – udrží ryby a mäso až 3x dlhšie čerstvé
Mraziaci priestor	<ul style="list-style-type: none"> • noFrost – už nikdy žiadne odmrazovanie! • funkcia superMrazenie 	<ul style="list-style-type: none"> • noFrost – už nikdy žiadne odmrazovanie! • funkcia superMrazenie • varioZone – vyberateľné odkladacie plochy v mraziacom priestore pre väčšiu variabilitu skladovania potravín
Rozmery (V × Š × H)	spotrebiča: 177,0 × 91,0 × 72,0 cm	spotrebiča: 193,0 × 70,0 × 80,0 cm
Príslušenstvo	zásobníky na vajcia, 1x prírodná hadica	2x chladiaci akumulátor, 1x miska na ľad, zásobníky na vajcia
Zvl. príslušenstvo		KS10ZHC00 – komunikačný modul pre spotrebiče Home Connect Ready
Cena	1 895 €*	1 405 €*

Voľne stojace chladničky

Kombinácia chladnička/mraznička

iQ300

Kombinácia chladnička/mraznička

iQ300



Model	KG39NVI45	KG39NVL35
Spotreba/ základné hodnoty	<ul style="list-style-type: none"> trieda spotreby energie: A+++¹⁾ spotreba energie: 182 kWh/rok²⁾ celkový úžitkový objem: 366 l objem chladiacej časti: 255 l objem zóny blízko 0 °C: 24 l objem mraziacej časti NoFrost: 87 l čas skladovania pri poruche: 16 hod. kapacita mrazenia: 14 kg za 24 hod. klimatická trieda: SN-T hlučnosť: 36 dB(A) re 1 pW 	<ul style="list-style-type: none"> trieda spotreby energie: A++¹⁾ spotreba energie: 273 kWh/rok²⁾ celkový úžitkový objem: 366 l objem chladiacej časti: 255 l objem zóny blízko 0 °C: 24 l objem mraziacej časti NoFrost: 87 l čas skladovania pri poruche: 16 hod. kapacita mrazenia: 14 kg za 24 hod. klimatická trieda: SN-T hlučnosť: 39 dB(A) re 1 pW
Komfort a bezpečnosť	<ul style="list-style-type: none"> Perfect Fit: spotrebič môže byť umiestnený priamo pri bočnej stene alebo nábytku - flexibilné umiestnenie farba dverí: antikoro s povrchom antiFingerprint, farba bočných strán: inoxLook elektronická regulácia teploty – LED ukazovatele funkcia alarm 	<ul style="list-style-type: none"> Perfect Fit: spotrebič môže byť umiestnený priamo pri bočnej stene alebo nábytku - flexibilné umiestnenie farba dverí a bočných strán: inoxLook elektronická regulácia teploty – LED ukazovatele funkcia alarm
Chladiaci priestor	<ul style="list-style-type: none"> LED osvetlenie funkcia superChladenie počet odkladacích plôch z bezpečnostného skla: 4 (z toho výškovo nastaviteľných: 3), 1x odkladacia výsuvná plocha easyAccess špeciálny držiak na fľaše multiAirflow systém 	<ul style="list-style-type: none"> LED osvetlenie funkcia superChladenie počet odkladacích plôch z bezpečnostného skla: 4 (z toho výškovo nastaviteľných: 3), 1x odkladacia výsuvná plocha easyAccess špeciálny držiak na fľaše multiAirflow systém
Freshness System	<ul style="list-style-type: none"> airFreshfilter 1 priehradka hyperFresh s reguláciou vlhkosti – udrží ovocie a zeleninu dlhšie čerstvé 2 priehradky hyperFresh 0 °C s reguláciou teploty – ryby a mäso ostanú dlhšie čerstvé 	<ul style="list-style-type: none"> airFreshfilter 1 priehradka hyperFresh s reguláciou vlhkosti – udrží ovocie a zeleninu dlhšie čerstvé 2 priehradky hyperFresh 0 °C s reguláciou teploty – ryby a mäso ostanú dlhšie čerstvé
Mraziaci priestor	<ul style="list-style-type: none"> noFrost – už nikdy žiadne odmravovanie! funkcia superMrazenie varioZone – vyberateľné odkladacie plochy v mraziacom priestore pre väčšiu variabilitu skladovania potravín 	<ul style="list-style-type: none"> noFrost – už nikdy žiadne odmravovanie! funkcia superMrazenie varioZone – vyberateľné odkladacie plochy v mraziacom priestore pre väčšiu variabilitu skladovania potravín
Rozmery (V × Š × H)	spotrebiča: 203,0 × 60,0 × 66,0 cm	rozмеры spotrebiča: 203,0 × 60,0 × 66,0 cm
Príslušenstvo	1x miska na ľad, zásobníky na vajcia	1x miska na ľad, zásobníky na vajcia
Cena	855 €*	705 €*

¹⁾ V rozsahu tried energetickej účinnosti od A+++ do D.

²⁾ Na základe výsledku normalizovanej skúšky trvajúcej 24 hodín (podľa EU 1060/2010). Skutočná spotreba energie závisí od spôsobu použitia a umiestnenia spotrebiča.

* Odporúčaná maloobchodná cena výrobcu. Táto cena je len orientačná, konečnú cenu produktu určia jednotliví predajcovia.



Technológia plochého kondenzátora.

Voľne stojace kombinované chladničky s mrazničkou noFrost a hyperFresh možno umiestniť priamo pri bočnej stene alebo nábytku vďaka inovatívnej technológii plochého kondenzátora, ktorý je integrovaný v obidvoch stenách chladničky. Antikondenzačná technológia

eliminuje riziko poškodenia korpusu a umožňuje zabudovanie do kuchynskej zostavy. Uhol otvorenia dverí 90° zaisťuje plný prístup ku všetkým priehradkám a boxom bez obmedzení.

Najnižšia spotreba energie, najvyšší výkon.

S ecoStar2 je každý umývací cyklus skvelým výkonom. Vďaka inovatívnej technológii Zeolith® dosahuje vždy vynikajúce výsledky umytia – s najlepšou spotrebou energie na svete (len 0,73 kWh). Je tak o 10 % úspornejšia, ako je hraničná hodnota triedy energetickej účinnosti umývačiek riadu A+++ . Aj v spotrebe vody patrí k najúčinnjším, so spotrebou len 7,5 litra v jednom umývacom cykle. Viac od umývačky riadu nemožno očakávať.

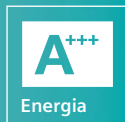

Po večeri: ďalší skvelý program.

Zabudovateľná umývačka riadu iQ700

Dizajnerský kúsok pre váš riad

Dokonalosť až do detailu – aj v dizajne. Perfektne zladený dizajn zabudovateľných spotrebičov radu iQ700 zahŕňa samozrejme aj umývačku riadu, ktorá zodpovedá dizajnu kuchyne. Váš kuchynský pomocník sa vďaka zhodnému dizajnu a vyhotoveniu, ktoré vás oslovia, stáva absolútnym estétom.

Top displej. Top výkon: TFT displej

Inteligentné zobrazenie pre jednoduchú obsluhu. Pomocou horného TFT displeja je obsluha umývačky riadu intuitívna. Horný TFT displej je v plne integrovaných umývačkách riadu zabudovaný do hornej hrany dvierok a okrem programových volieb zobrazuje aj stav programu a ďalšie dôležité informácie.

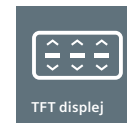

Vysoký komfort na všetkých úrovniach: koše varioFlex Pro

Náročné umytie teraz vyriešite obratom: pomocou optimalizovaných košov varioFlex Pro. V novom držiaku na poháre je možné ľahko umiestniť aj vysoké poháre a veľký riad nájde vždy svoje bezpečné miesto v optimalizovanom dolnom koši. Tak sa vkladanie riadu stane ešte pohodlnejším.

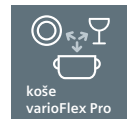

Tichý program 50 °C

Vďaka novému tichému programu, pri ktorom je úroveň hlučnosti umývania znížená až o 3 dB, budete nerušené spať celú noc. Umývačka je pri tichom programe stále energeticky úsporná a ďalšie náklady môžete ušetriť využitím nižších nočných poplatkov za elektrinu.



Zmeny spotreby energie a vody umývačiek riadu Siemens v rokoch 1999 až 2014

Umývačka riadu, spotreba na umývací cyklus/obedovú súpravu:

1999: 12 obedových súprav

2014: 13 obedových súprav

Spotreba energie*

1999	2014
0,103 kWh	0,056 kWh
až 46 %	

Spotreba vody*

1999	2014
1,333 litra	0,462 litra
až 65 %	

*Porovnanie hodnôt zistených pri bežnom programe na jednu obedovú súpravu. Spotreba energie umývačky riadu SN578S03TE a spotreba vody umývačky riadu

SN56N596EU z roku 2014 v porovnaní s hodnotami spotreby zistenými pri bežnom programe Eco 50 °C porovnateľné s umývačkami Siemens z roku 1999.



Vynikajúce nápady na čistý riad.

**Brilantné vyhladky pre váš riad:
umývanie a sušenie na najvyššej úrovni**

Umyté dočista a dokonaly lesk ako výsledok sušenia: jedinečné umývačky riadu Siemens s technológiou Zeolith®. Nielen výsledky sú špičkové, ale aj energetická účinnosť je výstavná – pri vybraných spotrebičoch je dokonca 10 % pod hraničnou hodnotou triedy energetickej účinnosti A+++.
Umývačka riadu s technológiou Zeolith® však nadchne predovšetkým vynikajúcimi výsledkami sušenia a lesku: krehkých pohárov, rovnako ako aj drahého porcelánu, hrncov z nehrdzavejúcej ocele alebo praktického plastového riadu. Vynikajúce výsledky si zaslúžia aj ocenenia: Bavorská energetická cena 2008, Cena za inováciu v oblasti klímy a životného prostredia IKU 2009 a celkom aktuálna známka DOBRÝ (2,0) Warentest (Test tovaru) hovoria samy za seba.



**ecoStar2:
svetový majster v úspore energie**

Zásluhou svetovo jedinečnej technológie Zeolith® bude váš riad žiarivo čistý a úsporne umytý. Zeolit je prírodný minerál, ktorý pohlcuje vlhkosť a premieňa ju na tepelnú energiu, ktorú následne odovzdá vo fáze sušenia. Vďaka tejto revolučnej technológii sme získali žiarivé výsledky a zároveň znížili spotrebu energie na minimum.



Ocenená inovácia

Na svete ojedinelá technológia Zeolith® zaisťuje rýchle a energeticky účinné sušenie riadu. Využíva pritom schopnosti minerálu absorbovať vlhkosť a premeniť ju na tepelnú energiu. Umývačky riadu Siemens so sušením Zeolith® boli veľakrát ocenené ako vynikajúce technológie. Napríklad Bavorskou energetickou cenou 2008 a Cenou za inováciu v oblasti klímy a životného prostredia IKU 2009.



Viac lesku len stlačením tlačidla: špeciálna funkcia „Shine & Dry“

S funkciou Shine & Dry docielite len stlačením tlačidla žiarivé výsledky umývania. V spolupráci s technológiou sušenia Zeolith® je výsledkom šetrná a úsporná fáza sušenia, ktorá vášmu riadu dodá dokonaly vzhľad a šetrí jeho dekor. Zásluhou tohto špeciálneho systému sušenia budú vaše poháriky a riad nanajvýš šetrne a efektívne usušené.

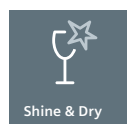

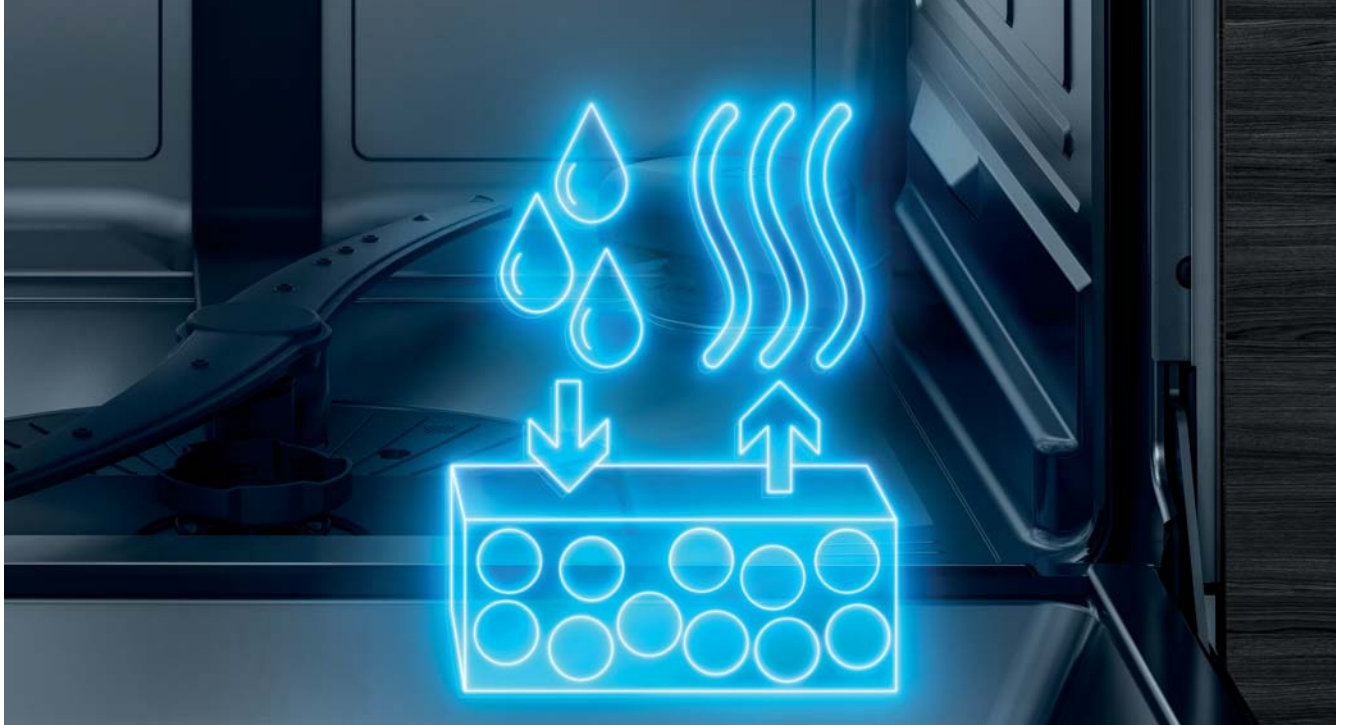

Premieta na podlahu všetky informácie o programe: timeLight

Pri týchto plne zabudovateľných umývačkach riadu Siemens je možné vidieť ukazovateľ zvyšného času a priebehu programu bez toho, aby bolo potrebné otvárať umývačku: inovatívny timeLight premieta po minúte zvyšný čas, stav programu a prípadne aj chybové hlásenie na podlahu vo vašej kuchyni. Tak vám absolútne nič neunikne, pretože jasne svietiaci projekcia je dobre viditeľná v akomkoľvek čase a na akejkolvek podlahe.



Top displej. Top výkon: TFT displej

Inteligentné zobrazenie pre jednoduchú obsluhu. Pomocou vrchného TFT displeja je obsluha umývačky riadu intuitívna. Vrchný TFT displej je v plne integrovaných umývačkach riadu zabudovaný do vrchnej hrany dveriek a okrem programových volieb zobrazuje aj stav programu a ďalšie dôležité informácie. Zabudovateľné umývačky majú TFT displej navyiac aj na prednej strane.

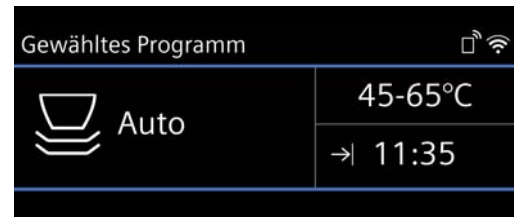

Modrý bod ukazuje prevádzku umývačky: infoLight plne integrovaných umývačiek

V priebehu celého umývania je na zem premietaný modrý bod. Tak už z diaľky vidíte, či umývačka ešte umýva alebo už skončila.



Svetelná kulisa: emotionLight

Dve LED žiarovky umiestnené v ráme umývačky ponoria váš riad do príjemného, modrého osvetlenia. Svetlo sa automaticky rozsvieti pri otvorení dverí a pri zatvorení sa opäť vypne.



V umývačkách Siemens nájdete viac ako len čistý riad.



Naplno rozvinie silu umývacieho prostriedku: dávkovací asistent

Zásluhou dávkovacieho asistenta vypadne tableta prípravku na umývanie do malej záchytnej misky umiestnenej v hornom koši na riad. Cieleny prúd vody rozpustí tabletu kontrolovane a rýchlo. Umývaci prostriedok sa rozdelí rovnomerne po celom vnútrajšku umývačky, a tak dosiahnete vždy optimálny výsledok umývania. Aj s dávkovacím asistentom môžete, samozrejme, naďalej používať práškové a gélové umývacie prostriedky.

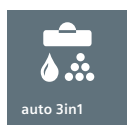

Automaticky brilantný lesk pri každom umytí: regeneračná elektronika

Je jedno, či používate umývacie prostriedky v tabletách, prášku alebo ako gél: umývačky riadu Siemens automaticky prispôbia umývaci program používanému prostriedku na umývanie. Dosahujú tak v najkratšom čase žiarivé výsledky umývania aj sušenia.



Optimálny výsledok umývania jediným stlačením tlačidla: automatický program auto 45 – 65 °C

Po stlačení špeciálneho automatického tlačidla auto 45 – 65 °C skontroluje aquaSensor stupeň znečistenia vody, určí potrebné množstvo napúšťanej vody a časový okamih, keď sa napustí čistá voda. Senzor tiež kontroluje teplotu vody a prispôbuje ju v závislosti od znečistenia.



Doživotná záruka domácich spotrebičov značky Siemens v prípade poškodenia vodou: aquaStop®

Bezpečnostný systém aquaStop® zabraňuje škodám spôsobeným vodou – či už v prírodnej hadici alebo netesnosťou samotného spotrebiča. Siemens poskytuje túto záruku po celý čas životnosti spotrebiča.



Záruka 10 rokov proti prehrdzaveniu vnútorného plášťa umývačiek Siemens

Pri spotrebičoch Siemens sa môžete vždy spoľahnúť nielen na inovatívne technológie, ale aj na dlhoročnú životnosť a kvalitu. Vnútorné plášte umývačiek Siemens sú vyrobené z vysokokvalitnej ušľachtilej ocele za použitia špeciálnych výrobných a zväracích technológií. Navyše sú chránené špeciálnou povrchovou úpravou. Preto môžeme ako jeden z mála výrobcov ponúknuť 10-ročnú záruku proti prehrdzaveniu vnútorného plášťa umývačky.

Bližšie informácie nájdete na:
www.siemens-home.bsh-group.com/sk.

10
rokov záruka



hygienePlus: jedno plus v hygiene

Funkcia hygienePlus je ideálna na umývanie nádob a kuchynských potrieb, ktoré kladú vysoké požiadavky na maximálnu hygienu. Sú to napríklad dosky na krájanie alebo detské fľaše. Počas fázy oplachovania sa na 10 min. zvýši teplota až na 70 °C. Tým sa odstráni až 99,999 % všetkých baktérií a mikróbov.



Hore šetrne, zdola pod vysokým tlakom: intensiveZone

Zapnutím intensiveZone aktivujete pri všetkých programoch vyšší tlak v dýzách v dolnom koši, ktorý si ľahko poradí aj s veľkým znečistením. V hornom koši zostane program nezmenený, a tak bude krehký riad umytý šetrne.



Dvackrát rýchlejšie umytie a sušenie: varioSpeed

Stlačením tlačidla varioSpeed sa čas umytia skráti až o 50 %*. Skrátený čas sa ihneď objaví na ukazovateli zvyšného času. Výsledkom je perfektne čistý a suchý riad v najkratšom možnom čase.

*Neplatí na rýchly program a predumytie.



Čistý a žiarivý riad za tretinu času: varioSpeed Plus

Jednoduchým stlačením tlačidla varioSpeed Plus sa skráti čas umývania až o 66 %*. Jeho dĺžka sa okamžite zobrazí na displeji. Výsledkom je optimálne čistý a suchý riad za najkratší možný čas.

*Neplatí na rýchly program a predumytie.



Špecializovaný na jemné umytie: program sklo 40 °C

Exkluzívne poháre si vyžadujú pri umývaní zvláštnu starostlivosť. Program sklo 40 °C od značky Siemens je presne nastavený na tieto požiadavky. Najskôr umyje poháre starostlivo, ale dôkladne, pri nízkej teplote. Záverečná fáza sušenia je potom špeciálne predĺžená na extra šetrné sušenie. A výsledok uvidíte sami: lesklé poháre, z ktorých budete mať dlho radosť.

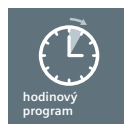

Rekordný čas umývania: hodinový 65 °C

Rýchly program s dobrými výsledkami sušenia na normálne zašpinený riad. Všetko je perfektne umyté a usušené už za 60 minút.





Koše s neobmedzenými možnosťami: systémy košov značky Siemens.

Viac flexibility. Viac možností uloženia riadu: výškovo nastaviteľné príborové zásuvky vario a varioPro

Príborová zásuvka varioPro vám umožní nielen flexibilnejšie ukladanie riadu do umývačky, ale sama je flexibilne nastaviteľná. Pomocou výškovo nastaviteľných bočných stien zásuvky a sklopných priehradiek v jej prednej časti vznikne priestor na umiestnenie nožov s väčšími

rukoväťami, naberáčiek, čajových a kávových hrnčekov. Navyše sú jej flexibilné časti zvýraznené modrou farbou, aby možnosti individualizovaného ukladania riadu boli viditeľné na prvý pohľad. Či už sa jedná o normálny príbor, varešky alebo malý riad: v optimalizovanej zásuvke varioPro je dostatok miesta na všetko. Vďaka tejto ďalšej úrovni na uloženie riadu automaticky získate aj viac miesta na väčší riad.

Nielen na príbory, ale aj na espresso šálky: príborová zásuvka vario, ktorá slúži ako priehradka na príbory a ako ďalšia úroveň na odkladanie malého riadu a zaručí vám väčší komfort. Je to ideálne miesto na ukladanie príborov, menších kuchynských potrieb či šálok na espresso. Získajte väčšiu flexibilitu a miesto až na štrnásť obedových súprav!



príborová zásuvka
varioPro



príborová
zásuvka vario





Každá časť riadu si nájde svoje miesto: koše varioFlex Pro

Koše varioFlex Pro ponúkajú dostatok miesta na pohodlné uloženie riadu. Na to slúžia premiestniteľné a rozdeliteľné etažéry v hornom koši a taktiež 6 alebo 8 (v závislosti od modelu) radov sklopných priehradiek v hornom a spodnom koši. Každý kus príboru alebo riadu, od najmenšieho po najväčší, si tu nájde to správne miesto. Ako doplnok, na rýchlejšie a individuálne prispôsobenie košov vášmu riadu, slúžia modrou farbou zvýraznené prvky na držanie a nastavovanie. Všetky koše varioFlex Pro v umývačke riadu iQ700 navyše disponujú flexibilnými sklopnými priehradkami.



Ešte flexibilnejšie, aby aj ťažko skladovateľný riad mal svoje miesto: nové koše varioFlex s flexibilnými sklopnými priehradkami

Optimalizované koše varioFlex ponúkajú pri vkladaní riadu do umývačky flexibilný komfort na najvyššej úrovni. Tak ako v hornom koši, kde sú sklopné, deliteľné etažéry a dva rady sklopných priehradiek, tak aj v dolnom koši so sklopným držiakom na poháre. Ešte vyššiu flexibilitu vám poskytujú predné sklopné priehradky v dolnom koši, kde je možné sklopiť aj každú druhú priehradku. To umožňuje uložiť nielen hrnce, panvice, poháre, taniere a príbory tak, že všetko sklopíte, ale aj misky a iné objemnejšie nádoby rozšírením priestoru medzi priehradkami.



Jednoduchá a rýchla manipulácia: koše vario

Horný kôš je vybavený sklopnými etažérmi, do ktorých sa dajú upevniť nožičky vysokých pohárov. V spodnom koši sa dajú sklopiť až dva rady priehradiek. Držadlá na oboch košoch uľahčujú vysúvanie.



Ľahká zmena výšky aj pri plnom zaťažení: rackMatic s plným výsuvom

Po stranách horného koša sa nachádzajú špeciálne páčky. Po ich stlačení možno jednoducho nastaviť výšku horného koša v troch výškových stupňoch. Tento systém uľahčuje ukladanie riadu, ale aj vyprázdenie košov.



Nekúpte prvú najlepšiu, ale tú, ktorá sa najlepšie hodí.

O 10 % viac miesta v priestore na umývanie: veľkopriestorové umývačky riadu.

Veľkopriestorové umývačky riadu naplno využívajú výškový priestor moderných kuchýň. O 5 cm zväčšený priestor na umývanie vytvorí miesto na vysoké časti riadu v dolnom koši. Vďaka ergonomicky optimalizovanému zabudovaniu tak môžete všetko pohodlne uložiť a poskladať bez toho, aby ste sa museli zohnúť.

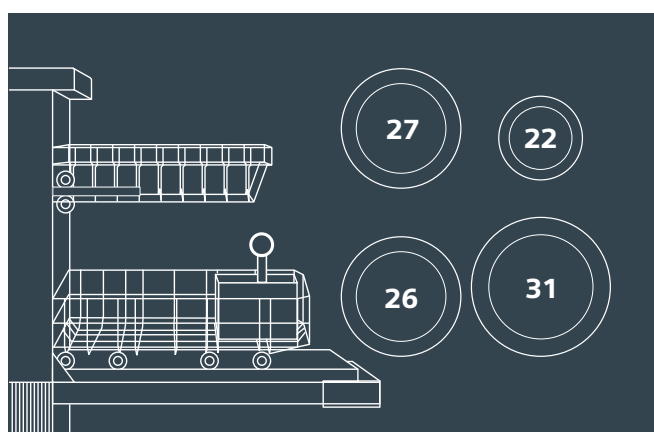

Zabudovateľné umývačky riadu

Maximálna výška v cm*

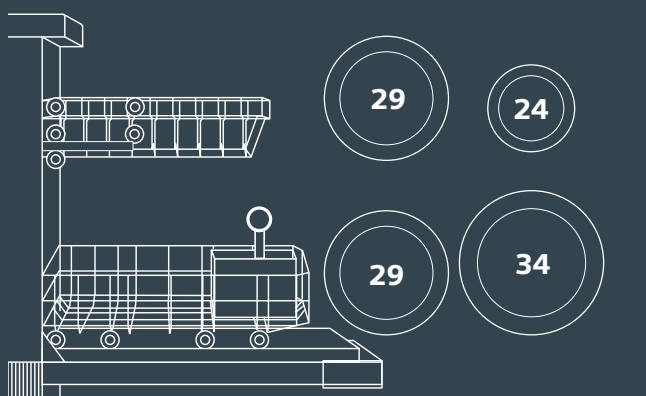

Zabudovateľné umývačky riadu

Maximálna výška v cm*



*v košoch varioFlex a varioFlex Pro

Zabudovateľné umývačky

Zabudovateľná umývačka, 60 cm

iQ700

Zabudovateľná umývačka, 60 cm

iQ500

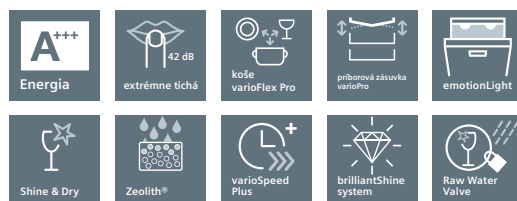

Model	SN578S36TE	SN558S06TE
Výkon a spotreba	<ul style="list-style-type: none"> • náplň: 13 obedových súprav • trieda spotreby energie: A+++¹⁾ • energia/voda: 211 kWh/2 100 l²⁾ • energia/voda: 0,73 kWh/7,5 l³⁾ • trieda účinnosti sušenia: A⁴⁾ • hlučnosť: 42 dB(A) re 1 pW • hlučnosť (tichý program): 40 dB(A) re 1 pW 	<ul style="list-style-type: none"> • náplň: 14 obedových súprav • trieda spotreby energie: A+++¹⁾ • energia/voda: 237 kWh/2 660 l²⁾ • energia/voda: 0,83 kWh/9,5 l³⁾ • trieda účinnosti sušenia: A⁴⁾ • hlučnosť: 42 dB(A) re 1 pW • hlučnosť (tichý program): 40 dB(A) re 1 pW
Programy a špeciálne funkcie	<ul style="list-style-type: none"> • počet programov 8: intenzívny 70 °C, auto 45 – 65 °C, eco 50 °C, tichý program 50 °C, krátky 60 °C, sklo 40 °C, rýchly 45 °C, predumytie • 5 špeciálnych funkcií: vzdialené zapnutie Home Connect, intensiveZone, varioSpeed Plus, hygienaPlus, Shine & Dry 	<ul style="list-style-type: none"> • počet programov 8: intenzívny 70 °C, auto 45 – 65 °C, eco 50 °C, tichý program 50 °C, krátky 60 °C, sklo 40 °C, rýchly 45 °C, predumytie • 4 špeciálne funkcie: vzdialené zapnutie Home Connect, intensiveZone, varioSpeed Plus, Shine & Dry
Technológie oplachovania a sušenia	<ul style="list-style-type: none"> • hydraulický systém speedMatic • systém sušenia Zeolith® • dávkovací asistent • iQdrive • aquaSensor, senzor naplnenia 	<ul style="list-style-type: none"> • hydraulický systém speedMatic • systém sušenia Zeolith® • dávkovací asistent • iQdrive • aquaSensor, senzor naplnenia
Ukazovatele stavu a obsluhy	<ul style="list-style-type: none"> • Piezo – ovládanie touchControl (čierny) • emotionLight • ovládanie zhora • farebný TFT displej s vysokým rozlíšením • akustický signál ukončenia programu • zobrazenie zvyšného času umytia • čierny displej s bielym značením • farba LED ukazovateľa: modrá • časová predvoľba 1 – 24 hod. • elektronický ukazovateľ nedostatku soli a leštidla 	<ul style="list-style-type: none"> • Piezo – ovládanie touchControl (čierny) • farebný TFT displej s vysokým rozlíšením • ukazovateľ priebehu programu • zobrazenie zvyšného času umytia • čierny displej s bielym značením • farba LED ukazovateľa: modrá • časová predvoľba 1 – 24 hod. • elektronický ukazovateľ nedostatku soli • elektronický ukazovateľ nedostatku leštidla
Komfort	<ul style="list-style-type: none"> • varioFlex Pro – flexibilný systém košov s modro označenými pohyblivými časťami • príborová zásuvka varioPro • strieborné umývacie koše XXL s rukoväťou • výškovo nastaviteľný horný kôš pomocou 3-násobného rackMaticu • sklopné priehradky v hornom koši (6x) • sklopné priehradky na tanieri v dolnom koši (8x) • 2 výklopné etažéry v hornom koši • odkladacia plocha na hrnčeky v dolnom koši (2x) • špeciálny držiak na poháre v dolnom koši 	<ul style="list-style-type: none"> • varioFlex Pro – flexibilný systém košov s modro označenými pohyblivými časťami • príborová zásuvka varioPro • strieborné umývacie koše XXL s rukoväťou • výškovo nastaviteľný horný kôš pomocou 3-násobného rackMaticu • sklopné priehradky v hornom koši (6x) • sklopné priehradky na tanieri v dolnom koši (8x) • 2 výklopné etažéry v hornom koši • odkladacia plocha na hrnčeky v dolnom koši (2x) • špeciálny držiak na poháre v dolnom koši
Bezpečnosť	<ul style="list-style-type: none"> • aquaStop so zárukou • mechanická detská poistka proti otvoreniu dvierok 	<ul style="list-style-type: none"> • aquaStop so zárukou • elektronická deaktivácia tlačidiel
Rozmery (V x Š x H)	81,5 x 59,8 x 57,3 cm	81,5 x 59,8 x 57,3 cm
Zvláštne príslušenstvo	SZ72010 predĺženie aquaStop • SZ73300 držiak na poháre na víno	SZ72010 predĺženie aquaStop • SZ73300 držiak na poháre na víno
Cena	1 315 €*	1 265 €*

¹⁾ Na stupnici triedy energetickej účinnosti od A+++ do D.

²⁾ Ročná spotreba energie a vody na základe 280 štandardných umývacích cyklov (napojenie na studenú vodu) a spotreby v režimoch s nízkou spotrebou energie. Skutočná spotreba energie a vody závisí od spôsobu použitia spotrebiča.

³⁾ Spotreba energie a vody v jednom umývacom cykle na základe štandardného porovnávacieho programu eco 50 °C. Skutočná spotreba energie a vody závisí od spôsobu používania spotrebiča.

⁴⁾ Trieda účinnosti sušenia na základe stupnice od G (najnižšia účinnosť) po A (najvyššia účinnosť).

Zabudovateľné umývačky

Zabudovateľná umývačka, 60 cm

iQ500

Zabudovateľná umývačka XXL, 60 cm

iQ300



Novinka



Model	SN558S02ME	SX536S03ME
Výkon a spotreba	<ul style="list-style-type: none"> • náplň: 14 obedových súprav • trieda spotreby energie: A++¹⁾ • energia/voda: 266 kWh/2 660 l²⁾ • energia/voda: 0,93 kWh/9,5 l³⁾ • trieda účinnosti sušenia: A⁴⁾ • hlučnosť: 42 dB(A) re 1 pW • hlučnosť (tichý program): 39 dB(A) re 1 pW 	<ul style="list-style-type: none"> • náplň: 14 obedových súprav • trieda spotreby energie: A++¹⁾ • energia/voda: 266 kWh/2 660 l²⁾ • energia/voda: 0,93 kWh/9,5 l³⁾ • trieda účinnosti sušenia: A⁴⁾ • hlučnosť: 44 dB(A) re 1 pW
Programy a špeciálne funkcie	<ul style="list-style-type: none"> • počet programov 8: intenzívny 70 °C, auto 45 – 65 °C, eco 50 °C, tichý program 50 °C, sklo 40 °C, hodinový 65 °C, rýchly 45 °C, predumytie • 4 špeciálne funkcie: intensiveZone, varioSpeed Plus, hygienPlus, extra sušenie 	<ul style="list-style-type: none"> • počet programov 6: intenzívny 70 °C, auto 45 – 65 °C, eco 50 °C, sklo 40 °C, hodinový 65 °C, predumytie • 3 špeciálne funkcie: intensiveZone, varioSpeed Plus, extra sušenie
Technológie oplachovania a sušenia	<ul style="list-style-type: none"> • hydraulický systém speedMatic • dávkovací asistent • iQdrive • aquaSensor, senzor naplnenia • ecoDrying 	<ul style="list-style-type: none"> • hydraulický systém speedMatic • dávkovací asistent • iQdrive • aquaSensor, senzor naplnenia
Ukazovatele stavu a obsluhy	<ul style="list-style-type: none"> • Piezo – ovládanie touchControl (čierny) • elektronický ukazovateľ zvyšného času v minútach • ukazovateľ priebehu programu • farba ukazovateľa: modrobiela • časová predvoľba 1 – 24 hod. • elektronický ukazovateľ nedostatku soli • elektronický ukazovateľ nedostatku leštidla 	<ul style="list-style-type: none"> • elektronický ukazovateľ zvyšného času v minútach • farba ukazovateľa: modrobiela • časová predvoľba 1 – 24 hod. • elektronický ukazovateľ nedostatku soli • elektronický ukazovateľ nedostatku leštidla
Komfort	<ul style="list-style-type: none"> • systém košov varioFlex • príborová zásuvka vario • strieborné umývacie koše XXL • výškovo nastaviteľný horný koš pomocou 3-násobného rackMaticu • sklopné priehradky v hornom koši (2x) • sklopné priehradky na tanieri v dolnom koši (4x) • 2 výklopné etažéry v hornom koši 	<ul style="list-style-type: none"> • systém košov varioFlex • príborová zásuvka vario • strieborné umývacie koše XXL • výškovo nastaviteľný horný koš pomocou 3-násobného rackMaticu • sklopné priehradky v hornom koši (2x) • sklopné priehradky na tanieri v dolnom koši (4x) • 2 výklopné etažéry v hornom koši
Bezpečnosť	<ul style="list-style-type: none"> • aquaStop so zárukou • elektronická deaktivácia tlačidiel 	<ul style="list-style-type: none"> • aquaStop so zárukou • elektronická deaktivácia tlačidiel
Rozmery (V x Š x H)	81,5 x 59,8 x 57,3 cm	86,5 x 59,8 x 57,3 cm
Zvláštne príslušenstvo	SZ72010 predĺženie aquaStop • SZ73000 SÚPRAVA: ostrekovacia hlava na plechy, držiak na veľké fľaše či vázy, malý koš na príbory, držiak malých predmetov • SZ73005 antikorová dekoračná lišta na tesnenie • SZ73010 sklopné pánty • SZ73035 súprava antikorových dekoračných lišt • SZ73100 prídavný koš na príbory do umývačky s príborovou zásuvkou vario • SZ73125 antikorové dvere na zabudovateľné umývačky • SZ73300 držiak na poháre na víno	SZ72010 predĺženie aquaStop • SZ73000 SÚPRAVA: ostrekovacia hlava na plechy, držiak na veľké fľaše či vázy, malý koš na príbory, držiak malých predmetov • SZ73010 sklopné pánty • SZ73045 súprava antikorových dekoračných lišt • SZ73300 držiak na poháre na víno
Cena	1 025 €*	909 €*

* Odporúčaná maloobchodná cena výrobcu. Táto cena je len orientačná, konečnú cenu produktu určia jednotliví predajcovia.

Zabudovateľné umývačky

Zabudovateľná umývačka, 60 cm

iQ300

Zabudovateľná umývačka, 60 cm

iQ300



dostupné do 10/2018



Model	SN536S03ME	SN536S02IE
Výkon a spotreba	<ul style="list-style-type: none"> • náplň: 14 obedových súprav • trieda spotreby energie: A++¹⁾ • energia/voda: 266 kWh/2 660 l²⁾ • energia/voda: 0,93 kWh/9,5 l³⁾ • trieda účinnosti sušenia: A⁴⁾ • hlučnosť: 44 dB(A) re 1 pW 	<ul style="list-style-type: none"> • náplň: 13 obedových súprav • trieda spotreby energie: A+++¹⁾ • energia/voda: 234 kWh/2 660 l²⁾ • energia/voda: 0,82 kWh/9,5 l³⁾ • trieda účinnosti sušenia: A⁴⁾ • hlučnosť: 44 dB(A) re 1 pW
Programy a špeciálne funkcie	<ul style="list-style-type: none"> • počet programov 6: intenzívny 70 °C, auto 45 – 65 °C, eco 50 °C, sklo 40 °C, hodinový 65 °C, predumytie • 3 špeciálne funkcie: varioSpeed Plus, intensiveZone, extra sušenie 	<ul style="list-style-type: none"> • počet programov 6: intenzívny 70 °C, auto 45 – 65 °C, eco 50 °C, sklo 40 °C, hodinový 65 °C, predumytie • 3 špeciálne funkcie: varioSpeed Plus, intensiveZone, extra sušenie
Technológie oplachovania a sušenia	<ul style="list-style-type: none"> • hydraulický systém speedMatic • dávkovací asistent • iQdrive • aquaSensor, senzor naplnenia 	<ul style="list-style-type: none"> • hydraulický systém speedMatic • dávkovací asistent • iQdrive • aquaSensor, senzor naplnenia • ecoDrying
Ukazovatele stavu a obsluhy	<ul style="list-style-type: none"> • elektronický ukazovateľ zvyšného času v minútach • farba ukazovateľa: modrobiela • časová predvoľba 1 – 24 hod. • elektronický ukazovateľ nedostatku soli • elektronický ukazovateľ nedostatku leštidla 	<ul style="list-style-type: none"> • elektronický ukazovateľ zvyšného času v minútach • farba ukazovateľa: modrobiela • časová predvoľba 1 – 24 hod. • elektronický ukazovateľ nedostatku soli • elektronický ukazovateľ nedostatku leštidla
Komfort	<ul style="list-style-type: none"> • systém košov varioFlex • príborová zásuvka vario • strieborné umývacie koše XXL • výškovo nastaviteľný horný kôš pomocou 3-násobného rackMaticu • sklopné priehradky v hornom koši (2x) • sklopné priehradky na tanieri v dolnom koši (4x) • 2 výklopné etažéry v hornom koši 	<ul style="list-style-type: none"> • systém košov varioFlex • strieborné umývacie koše XXL • výškovo nastaviteľný horný kôš pomocou 3-násobného rackMaticu • sklopné priehradky v hornom koši (2x) • sklopné priehradky na tanieri v dolnom koši (4x) • etažér na príbory v hornom koši • kôš vario na príbory v dolnom koši
Bezpečnosť	<ul style="list-style-type: none"> • aquaStop so zárukou • elektronická deaktivácia tlačidiel 	<ul style="list-style-type: none"> • aquaStop so zárukou • elektronická deaktivácia tlačidiel
Rozmery (V x Š x H)	81,5 x 59,8 x 57,3 cm	81,5 x 59,8 x 57,3 cm
Zvláštne príslušenstvo	SZ72010 predĺženie aquaStop • SZ73000 SÚPRAVA: ostrekovacia hlava na plechy, držiak na veľké fľaše či vázy, malý kôš na príbory, držiak malých predmetov • SZ73005 antikorová dekoračná lišta na tesnenie • SZ73010 sklopné pánty • SZ73035 súprava antikorových dekoračných líšt • SZ73300 držiak na poháre na víno	SZ72010 predĺženie aquaStop • SZ73000 SÚPRAVA: ostrekovacia hlava na plechy, držiak na veľké fľaše či vázy, malý kôš na príbory, držiak malých predmetov • SZ73001 špeciálna „kazeta“ na umývanie strieborných príborov • SZ73005 antikorová dekoračná lišta na tesnenie • SZ73010 sklopné pánty • SZ73035 súprava antikorových dekoračných líšt • SZ73125 antikorové dvere na zabudovateľné umývačky • SZ73300 držiak na poháre na víno
Cena	875 €*	835 €*

¹⁾ Na stupnici triedy energetickej účinnosti od A+++ do D.

²⁾ Ročná spotreba energie a vody na základe 280 štandardných umývacích cyklov (napojenie na studenú vodu) a spotreby v režimoch s nízkou spotrebou energie. Skutočná spotreba energie a vody závisí od spôsobu použitia spotrebiča.

³⁾ Spotreba energie a vody v jednom umývacom cykle na základe štandardného porovnávacieho programu eco 50 °C. Skutočná spotreba energie a vody závisí od spôsobu používania spotrebiča.

⁴⁾ Trieda účinnosti sušenia na základe stupnice od G (najnižšia účinnosť) po A (najvyššia účinnosť).

Zabudovateľné umývačky

Zabudovateľná umývačka, 60 cm

iQ300

Zabudovateľná umývačka, 60 cm

iQ300



dostupné do 01/2019



Model	SN536S00ME	SN536S01GE
Výkon a spotreba	<ul style="list-style-type: none"> • náplň: 14 obedových súprav • trieda spotreby energie: A++¹⁾ • energia/voda: 266 kWh/2 660 l²⁾ • energia/voda: 0,93 kWh/9,5 l³⁾ • trieda účinnosti sušenia: A⁴⁾ • hlučnosť: 46 dB(A) re 1 pW • hlučnosť (tichý program): 43 dB(A) re 1 pW 	<ul style="list-style-type: none"> • náplň: 12 obedových súprav • trieda spotreby energie: A++¹⁾ • energia/voda: 258 kWh/2 660 l²⁾ • energia/voda: 0,9 kWh/9,5 l³⁾ • trieda účinnosti sušenia: A⁴⁾ • hlučnosť: 46 dB(A) re 1 pW
Programy a špeciálne funkcie	<ul style="list-style-type: none"> • počet programov 6: intenzívny 70 °C, auto 45 – 65 °C, eco 50 °C, tichý program 50 °C, sklo 40 °C, hodinový 65 °C • 2 špeciálne funkcie: varioSpeed Plus, extra sušenie 	<ul style="list-style-type: none"> • počet programov 6: intenzívny 70 °C, auto 45 – 65 °C, eco 50 °C, sklo 40 °C, hodinový 65 °C, predumytie • 3 špeciálne funkcie: varioSpeed Plus, intensiveZone, extra sušenie
Technológie oplachovania a sušenia	<ul style="list-style-type: none"> • hydraulický systém speedMatic • dávkovací asistent • iQdrive • aquaSenzor, senzor naplnenia 	<ul style="list-style-type: none"> • hydraulický systém speedMatic • dávkovací asistent • iQdrive • aquaSenzor, senzor naplnenia
Ukazovatele stavu a obsluhy	<ul style="list-style-type: none"> • elektronický ukazovateľ zvyšného času v minútach • farba ukazovateľa: modrobiela • časová predvoľba 1 – 24 hod. • elektronický ukazovateľ nedostatku soli • elektronický ukazovateľ nedostatku leštidla 	<ul style="list-style-type: none"> • elektronický ukazovateľ zvyšného času v minútach • farba ukazovateľa: modrobiela • časová predvoľba 1 – 24 hod. • elektronický ukazovateľ nedostatku soli • elektronický ukazovateľ nedostatku leštidla
Komfort	<ul style="list-style-type: none"> • systém košov varioFlex • príborová zásuvka vario • strieborné umývacie koše XXL • výškovo nastaviteľný horný kôš pomocou 3-násobného rackMaticu • sklopné priehradky v hornom koši (2x) • sklopné priehradky na tanieru v dolnom koši (4x) 	<ul style="list-style-type: none"> • systém košov varioFlex • strieborné umývacie koše XXL • výškovo nastaviteľný horný kôš pomocou 3-násobného rackMaticu • sklopné priehradky v hornom koši (2x) • sklopné priehradky na tanieru v dolnom koši (4x) • kôš vario na príbory v dolnom koši
Bezpečnosť	<ul style="list-style-type: none"> • aquaStop so zárukou • elektronická deaktivácia tlačidiel 	<ul style="list-style-type: none"> • aquaStop so zárukou • elektronická deaktivácia tlačidiel
Rozmery (V × Š × H)	81,5 × 59,8 × 57,3 cm	81,5 × 59,8 × 57,3 cm
Zvláštne príslušenstvo	SZ72010 predĺženie aquaStop • SZ73000 SÚPRAVA: ostrekovacia hlava na plechy, držiak na veľké fľaše či vázy, malý kôš na príbory, držiak malých predmetov • SZ73005 antikorová dekoračná lišta na tesnenie • SZ73010 sklopné pánty • SZ73035 súprava antikorových dekoračných lišt • SZ73125 antikorové dvere na zabudovateľné umývačky • SZ73300 držiak na poháre na víno	SZ72010 predĺženie aquaStop • SZ73000 SÚPRAVA: ostrekovacia hlava na plechy, držiak na veľké fľaše či vázy, malý kôš na príbory, držiak malých predmetov • SZ73001 špeciálna „kazeta“ na umývanie strieborných príborov • SZ73006 vyrovnávacia + upevňovacia súprava • SZ73100 prídavný kôš na príbory do umývačky s príborovou zásuvkou vario • SZ73300 držiak na poháre na víno
Cena	835 €*	685 €*

* Odporúčaná maloobchodná cena výrobcu. Táto cena je len orientačná, konečnú cenu produktu určia jednotliví predajcovia.

Zabudovateľné umývačky

Zabudovateľná umývačka, 60 cm

iQ100



Novinka



Model	SN515S00AE
Výkon a spotreba	<ul style="list-style-type: none"> • náplň: 12 obedových súprav • trieda spotreby energie: A+¹⁾ • energia/voda: 290 kWh/3 300 l²⁾ • energia/voda: 1,02 kWh/11,7 l³⁾ • trieda účinnosti sušenia: A⁴⁾ • hlučnosť: 48 dB(A) re 1 pW
Programy a špeciálne funkcie	<ul style="list-style-type: none"> • počet programov 5: intenzívny 70 °C, auto 45 – 65 °C, eco 50 °C, hodinový 65 °C, predumytie • 1 špeciálna funkcia: varioSpeed
Technológie oplachovania a sušenia	<ul style="list-style-type: none"> • hydraulický systém speedMatic • dávkovací asistent • iQdrive • aquaSensor, senzor naplnenia
Ukazovatele stavu a obsluhy	<ul style="list-style-type: none"> • elektronický ukazovateľ zvyšného času v minútach • farba ukazovateľa: modrobiela • časová predvoľba 1 – 24 hod. • elektronický ukazovateľ nedostatku soli • elektronický ukazovateľ nedostatku leštidla
Komfort	<ul style="list-style-type: none"> • systém košov vario • strieborné umývacie koše XXL • výškovo nastaviteľný horný kôš • odkladacia plocha na hrnčeky v hornom koši (2x) • sklopné priehradky na tanieru v dolnom koši (2x) • kôš vario na príbory v dolnom koši
Bezpečnosť	<ul style="list-style-type: none"> • aquaStop so zárukou • mechanická detská poistka proti otvoreniu dvierok
Rozmery (V × Š × H)	81,5 × 59,8 × 57,3 cm
Zvláštne príslušenstvo	SZ72010 predĺženie aquaStop • SZ73000 SÚPRAVA: ostrekovacia hlava na plechy, držiak na veľké fľaše či vázy, malý kôš na príbory, držiak malých predmetov • SZ73001 špeciálna „kazeta“ na umývanie strieborných príborov • SZ73006 vyrovnávacia + upevňovacia súprava • SZ73300 držiak na poháre na víno
Cena	569 €*

¹⁾ Na stupnici triedy energetickej účinnosti od A+++ do D.

²⁾ Ročná spotreba energie a vody na základe 280 štandardných umývacích cyklov (napojenie na studenú vodu) a spotreby v režimoch s nízkou spotrebou energie. Skutočná spotreba energie a vody závisí od spôsobu používania spotrebiča.

³⁾ Spotreba energie a vody v jednom umývacom cykle na základe štandardného porovnávacieho programu eco 50 °C. Skutočná spotreba energie a vody závisí od spôsobu používania spotrebiča.

⁴⁾ Trieda účinnosti sušenia na základe stupnice od G (najnižšia účinnosť) po A (najvyššia účinnosť).

* Odporúčaná maloobchodná cena výrobcu. Táto cena je len orientačná, konečnú cenu produktu určia jednotliví predajcovia.

Umývajte doma riad a pritom večerajte v reštaurácii.

Na svete je množstvo vecí, ktoré sú oveľa zábavnejšie ako umývanie riadu. Umývačka riadu Siemens a aplikácia Home Connect vám umožní umývať riad, pričom vy sa práve vtedy venujete oveľa vzrušujúcejším činnostiam.

SIEMENS



easyStart

easy Start

Vďaka ponuke easy Start je obsluha umývačky riadu taká jednoduchá ako nikdy predtým. Jediné, čo musíte urobiť, je odpovedať v aplikácii na niekoľko jednoduchých otázok týkajúcich sa umývania a používaného riadu. Následne vám aplikácia odporučí program, ktorý s jej pomocou môžete vzdialene spustiť.



flexStart

flexStart

Ak používate systém hospodárenia s energiou na báze technológie EEBUS (napr. SMA Sunny Home Manager), môžete teraz riadiť svoje domáce povinnosti oveľa elegantnejšie a s úsporou – s umývačkami Siemens a aplikáciou Home Connect. Nastavte čas najneskoršieho ukončenia vami požadovaného programu a aktivujte funkciu flexStart pohodlne a odkiaľkoľvek prostredníctvom aplikácie Home Connect. Vaša umývačka sa automaticky spustí v najvhodnejšej chvíli v stanovenom časovom intervale a s použitím najhospodárnejšieho zdroja energie.



Počítadlo tablet

Počítadlo tablet

Automatické počítanie zásoby tablet vám zaistí viac pohodlia a klúdu: stačí si pri nákupe nového balenia tablet urobiť poznámku v aplikácii Home Connect. Tak budete mať počet zvyšných tablet vždy pod kontrolou, nech už ste kdekoľvek, pomocou vášho smartfónu. Ak tablety začnú dochádzať, aplikácia Home Connect vám pošle upozornenie s pripomienkou, že treba kúpiť ďalšiu zásobu.

Zabudovateľné umývačky

Zabudovateľná umývačka, 45 cm

iQ500

Zabudovateľná umývačka, 45 cm

iQ300



Model	SR556S01TE	SR536S07IE
Výkon a spotreba	<ul style="list-style-type: none"> • náplň: 10 obedových súprav • trieda spotreby energie: A+++¹⁾ • energia/voda: 188 kWh/2 660 l²⁾ • energia/voda: 0,66 kWh/9,5 l³⁾ • trieda účinnosti sušenia: A⁴⁾ • hlučnosť: 43 dB(A) re 1 pW • hlučnosť (tichý program): 41 dB(A) re 1 pW 	<ul style="list-style-type: none"> • náplň: 9 obedových súprav • trieda spotreby energie: A++¹⁾ • energia/voda: 197 kWh/2 380 l²⁾ • energia/voda: 0,7 kWh/8,5 l³⁾ • trieda účinnosti sušenia: A⁴⁾ • hlučnosť: 44 dB(A) re 1 pW • hlučnosť (tichý program): 41 dB(A) re 1 pW
Programy a špeciálne funkcie	<ul style="list-style-type: none"> • počet programov 6: intenzívny 70 °C, auto 45 – 65 °C, eco 50 °C, tichý program 50 °C, krátky 60 °C, sklo 40 °C • 3 špeciálne funkcie: varioSpeed Plus, intensiveZone, Shine & Dry 	<ul style="list-style-type: none"> • počet programov 6: intenzívny 70 °C, auto 45 – 65 °C, eco 50 °C, tichý program 50 °C, sklo 40 °C, hodinový 65 °C • 3 špeciálne funkcie: varioSpeed Plus, intensiveZone, extra sušenie
Technológie oplachovania a sušenia	<ul style="list-style-type: none"> • hydraulický systém speedMatic • systém sušenia Zeolith® • dávkovací asistent • iQdrive • ostrekovacie ramená duoPower v hornom koši • aquaSensor, senzor naplnenia 	<ul style="list-style-type: none"> • hydraulický systém speedMatic • dávkovací asistent • iQdrive • ostrekovacie ramená duoPower v hornom koši • aquaSensor, senzor naplnenia • ecoDrying
Ukazovatele stavu a obsluhy	<ul style="list-style-type: none"> • emotionLight • elektronický ukazovateľ zvyšného času v minútach • ukazovateľ priebehu programu • farba ukazovateľa: modrobiela • časová predvoľba 1 – 24 hod. • elektronický ukazovateľ nedostatku soli • elektronický ukazovateľ nedostatku leštidla 	<ul style="list-style-type: none"> • elektronický ukazovateľ zvyšného času v minútach • farba ukazovateľa: modrobiela • časová predvoľba 1 – 24 hod. • elektronický ukazovateľ nedostatku soli • elektronický ukazovateľ nedostatku leštidla
Komfort	<ul style="list-style-type: none"> • systém košov varioFlex Pro s modro označenými pohyblivými časťami • príborová zásuvka varioPro • strieborné umývacie koše XXL s rukoväťou • výškovo nastaviteľný horný kôš pomocou 3-násobného rackMaticu • sklopné priehradky v hornom koši (3x) • sklopné priehradky na tanieri v dolnom koši (4x) • odkladacia priehradka na malé hrnčeky v hornom koši • odkladacia plocha na hrnčeky v dolnom koši • špeciálny držiak na poháre v dolnom koši 	<ul style="list-style-type: none"> • systém košov varioFlex • strieborné umývacie koše XXL • výškovo nastaviteľný horný kôš pomocou 3-násobného rackMaticu • sklopné priehradky v hornom koši (2x) • sklopné priehradky na tanieri v dolnom koši (2x) • etažér na príbory v hornom koši • variabilný kôš na príbory v dolnom koši
Bezpečnosť	<ul style="list-style-type: none"> • aquaStop so zárukou • elektronická deaktivácia tlačidiel 	<ul style="list-style-type: none"> • aquaStop so zárukou • elektronická deaktivácia tlačidiel
Rozmery (V × Š × H)	81,5 × 44,8 × 57,3 cm	81,5 × 44,8 × 57,3 cm
Zvláštne príslušenstvo	SZ72010 predĺženie aquaStop • SZ73000 SÚPRAVA: ostrekovacia hlava na plechy, držiak na veľké fľaše či vázy, malý kôš na príbory, držiak malých predmetov • SZ73005 antikorová dekoračná lišta na tesnenie • SZ73010 sklopné pánty • SZ73145 kôš na príbory • SZ73300 držiak na poháre na víno	SZ72010 predĺženie aquaStop • SZ73000 SÚPRAVA: ostrekovacia hlava na plechy, držiak na veľké fľaše či vázy, malý kôš na príbory, držiak malých predmetov • SZ73005 antikorová dekoračná lišta na tesnenie • SZ73010 sklopné pánty • SZ73300 držiak na poháre na víno
Cena	875 €*	719 €*

¹⁾ Na stupnici triedy energetickej účinnosti od A+++ do D.

²⁾ Ročná spotreba energie a vody na základe 280 štandardných umývacích cyklov (napojenie na studený vodu) a spotreby v režimoch s nízkou spotrebou energie. Skutočná spotreba energie a vody závisí od spôsobu použitia spotrebiča.

³⁾ Spotreba energie a vody v jednom umývacom cykle na základe štandardného porovnávacieho programu eco 50 °C. Skutočná spotreba energie a vody závisí od spôsobu používania spotrebiča.

⁴⁾ Trieda účinnosti sušenia na základe stupnice od G (najnižšia účinnosť) po A (najvyššia účinnosť).

Zabudovateľné umývačky

Zabudovateľná umývačka, 45 cm

iQ300

Zabudovateľná umývačka, 45 cm

iQ300



dostupné do 01/2019



dostupné do 01/2019



Model	SR536S01ME	SR536S01IE
Výkon a spotreba	<ul style="list-style-type: none"> • náplň: 10 obedových súprav • trieda spotreby energie: A+¹⁾ • energia/voda: 237 kWh/2 660 l²⁾ • energia/voda: 0,84 kWh/9,5 l³⁾ • trieda účinnosti sušenia: A⁴⁾ • hlučnosť: 44 dB(A) re 1 pW • hlučnosť (tichý program): 41 dB(A) re 1 pW 	<ul style="list-style-type: none"> • náplň: 9 obedových súprav • trieda spotreby energie: A+¹⁾ • energia/voda: 220 kWh/2 380 l²⁾ • energia/voda: 0,78 kWh/8,5 l³⁾ • trieda účinnosti sušenia: A⁴⁾ • hlučnosť: 44 dB(A) re 1 pW • hlučnosť (tichý program): 41 dB(A) re 1 pW
Programy a špeciálne funkcie	<ul style="list-style-type: none"> • počet programov 6: intenzívny 70 °C, auto 45 – 65 °C, eco 50 °C, tichý program 50 °C, sklo 40 °C, hodinový 65 °C • 3 špeciálne funkcie: varioSpeed Plus, intensiveZone, extra sušenie 	<ul style="list-style-type: none"> • počet programov 6: intenzívny 70 °C, auto 45 – 65 °C, eco 50 °C, tichý program 50 °C, sklo 40 °C, hodinový 65 °C • 3 špeciálne funkcie: varioSpeed Plus, intensiveZone, extra sušenie
Technológie oplachovania a sušenia	<ul style="list-style-type: none"> • hydraulický systém speedMatic • dávkovací asistent • iQdrive • ostrekovacie ramená duoPower v hornom koši • aquaSensor, senzor naplnenia 	<ul style="list-style-type: none"> • hydraulický systém speedMatic • dávkovací asistent • iQdrive • ostrekovacie ramená duoPower v hornom koši • aquaSensor, senzor naplnenia
Ukazovatele stavu a obsluhy	<ul style="list-style-type: none"> • elektronický ukazovateľ zvyšného času v minútach • farba ukazovateľa: modrobiela • časová predvoľba 1 – 24 hod. • elektronický ukazovateľ nedostatku soli • elektronický ukazovateľ nedostatku leštidla 	<ul style="list-style-type: none"> • elektronický ukazovateľ zvyšného času v minútach • farba ukazovateľa: modrobiela • časová predvoľba 1 – 24 hod. • elektronický ukazovateľ nedostatku soli • elektronický ukazovateľ nedostatku leštidla
Komfort	<ul style="list-style-type: none"> • systém košov varioFlex • príborová zásuvka vario • strieborné umývacie koše XXL • výškovo nastaviteľný horný kôš pomocou 3-násobného rackMaticu • sklopné priehradky v hornom koši (2x) • sklopné priehradky na tanieru v dolnom koši (2x) • odkladacia priehradka na malé hrnčeky v hornom koši 	<ul style="list-style-type: none"> • systém košov varioFlex • strieborné umývacie koše XXL • výškovo nastaviteľný horný kôš pomocou 3-násobného rackMaticu • sklopné priehradky v hornom koši (2x) • sklopné priehradky na tanieru v dolnom koši (2x) • etažér na príbory v hornom koši • variabilný kôš na príbory v dolnom koši
Bezpečnosť	<ul style="list-style-type: none"> • aquaStop so zárukou • elektronická deaktivácia tlačidiel 	<ul style="list-style-type: none"> • aquaStop so zárukou • elektronická deaktivácia tlačidiel
Rozmery (V x Š x H)	81,5 x 44,8 x 57,3 cm	81,5 x 44,8 x 57,3 cm
Zvláštne príslušenstvo	SZ72010 predĺženie aquaStop • SZ73000 SÚPRAVA: ostrekovacia hlava na plechy, držiak na veľké fľaše či vázy, malý kôš na príbory, držiak malých predmetov • SZ73005 antikorová dekoračná lišta na tesnenie • SZ73010 sklopné pánty • SZ73145 kôš na príbory • SZ73300 držiak na poháre na vlnu	SZ72010 predĺženie aquaStop • SZ73000 SÚPRAVA: ostrekovacia hlava na plechy, držiak na veľké fľaše či vázy, malý kôš na príbory, držiak malých predmetov • SZ73005 antikorová dekoračná lišta na tesnenie • SZ73010 sklopné pánty • SZ73300 držiak na poháre na vlnu
Cena	685 €*	645 €*

* Odporúčaná maloobchodná cena výrobcu. Táto cena je len orientačná, konečnú cenu produktu určia jednotliví predajcovia.

Plne zabudovateľné umývačky

Plne zabudovateľná umývačka, 60 cm

iQ700

Plne zabudovateľná umývačka, 60 cm

iQ500

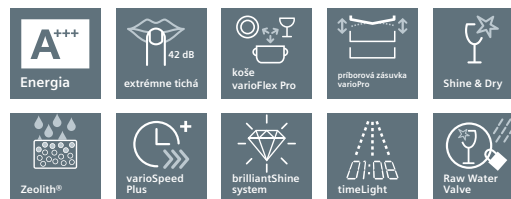
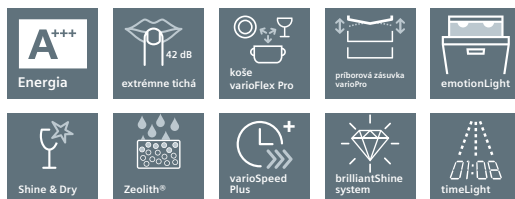

Model	SN678X36TE	SN658X06TE
Výkon a spotreba	<ul style="list-style-type: none"> • náplň: 13 obedových súprav • trieda spotreby energie: A+++¹⁾ • energia/voda: 211 kWh/2 100 l²⁾ • energia/voda: 0,73 kWh/7,5 l³⁾ • trieda účinnosti sušenia: A⁴⁾ • hlučnosť: 42 dB(A) re 1 pW • hlučnosť (tichý program): 40 dB(A) re 1 pW 	<ul style="list-style-type: none"> • náplň: 14 obedových súprav • trieda spotreby energie: A+++¹⁾ • energia/voda: 237 kWh/2 660 l²⁾ • energia/voda: 0,83 kWh/9,5 l³⁾ • trieda účinnosti sušenia: A⁴⁾ • hlučnosť: 42 dB(A) re 1 pW • hlučnosť (tichý program): 40 dB(A) re 1 pW
Programy a špeciálne funkcie	<ul style="list-style-type: none"> • počet programov 8: intenzívny 70 °C, auto 45 – 65 °C, eco 50 °C, tichý program 50 °C, krátky 60 °C, sklo 40 °C, rýchly 45 °C, predumytie • 5 špeciálnych funkcií: vzdialené zapnutie Home Connect, intensiveZone, varioSpeed Plus, hygienaPlus, Shine & Dry 	<ul style="list-style-type: none"> • počet programov 8: intenzívny 70 °C, auto 45 – 65 °C, eco 50 °C, tichý program 50 °C, krátky 60 °C, sklo 40 °C, rýchly 45 °C, predumytie • 4 špeciálne funkcie: vzdialené zapnutie Home Connect, intensiveZone, varioSpeed Plus, Shine & Dry
Technológie oplachovania a sušenia	<ul style="list-style-type: none"> • hydraulický systém speedMatic • systém sušenia Zeolith® • dávkovací asistent • iQdrive • aquaSensor, senzor naplnenia 	<ul style="list-style-type: none"> • hydraulický systém speedMatic • systém sušenia Zeolith® • dávkovací asistent • iQdrive • aquaSensor, senzor naplnenia
Ukazovatele stavu a obsluhy	<ul style="list-style-type: none"> • Piezo – ovládanie touchControl (čierny) • emotionLight • ovládanie zhora • farebný TFT displej s vysokým rozlíšením • akustický signál ukončenia programu • timeLight • zobrazenie zvyšného času umytia • farba LED ukazovateľa: modrá • časová predvoľba 1 – 24 hod. • elektronický ukazovateľ nedostatku soli • elektronický ukazovateľ nedostatku leštidla 	<ul style="list-style-type: none"> • Piezo – ovládanie touchControl (čierny) • ovládanie zhora • farebný TFT displej s vysokým rozlíšením • akustický signál ukončenia programu • timeLight • zobrazenie zvyšného času umytia • čierny displej s bielym značením • farba LED ukazovateľa: modrá • časová predvoľba 1 – 24 hod. • elektronický ukazovateľ nedostatku soli • elektronický ukazovateľ nedostatku leštidla
Komfort	<ul style="list-style-type: none"> • varioFlex Pro – flexibilný systém košov s modro označenými pohyblivými časťami • príborová zásuvka varioPro • strieborné umývacie koše XXL s rukoväťou • výškovo nastaviteľný horný kôš pomocou 3-nás. rackMaticu • sklopné priehradky v hornom koši (6x) • sklopné priehradky na tanieri v dolnom koši (8x) • 2 výklopné etažéry v hornom koši • odkladacia plocha na hrnčeky v dolnom koši (2x) • špeciálny držiak na poháre v dolnom koši 	<ul style="list-style-type: none"> • varioFlex Pro – flexibilný systém košov s modro označenými pohyblivými časťami • príborová zásuvka varioPro • strieborné umývacie koše XXL s rukoväťou • výškovo nastaviteľný horný kôš pomocou 3-nás. rackMaticu • sklopné priehradky v hornom koši (6x) • sklopné priehradky na tanieri v dolnom koši (8x) • 2 výklopné etažéry v hornom koši • odkladacia plocha na hrnčeky v dolnom koši (2x) • špeciálny držiak na poháre v dolnom koši
Bezpečnosť	<ul style="list-style-type: none"> • aquaStop so zárukou • mechanická detská poistka proti otvoreniu dvierok 	<ul style="list-style-type: none"> • aquaStop so zárukou • mechanická detská poistka proti otvoreniu dvierok
Rozmery (V x Š x H)	81,5 x 59,8 x 55 cm	81,5 x 59,8 x 55 cm
Zvláštne príslušenstvo	SZ72010 predĺženie aquaStop • SZ73300 držiak na poháre na víno	SZ72010 predĺženie aquaStop • SZ73300 držiak na poháre na víno
Cena	1 325 €*	1 249 €*

¹⁾ Na stupnici triedy energetickej účinnosti od A+++ do D.

²⁾ Ročná spotreba energie a vody na základe 280 štandardných umývacích cyklov (napojenie na studenú vodu) a spotreby v režimoch s nízkou spotrebou energie. Skutočná spotreba energie a vody závisí od spôsobu používania spotrebiča.

³⁾ Spotreba energie a vody v jednom umývací cykle na základe štandardného porovnávacieho programu eco 50 °C. Skutočná spotreba energie a vody závisí od spôsobu používania spotrebiča.

⁴⁾ Trieda účinnosti sušenia na základe stupnice od G (najnižšia účinnosť) po A (najvyššia účinnosť).

Plne zabudovateľné umývačky

Plne zabudovateľná umývačka, 60 cm

iQ500

Plne zabudovateľná umývačka, 60 cm

iQ500



dostupné do 01/2019



Model	SN658D02ME	SN658X03IE
Výkon a spotreba	<ul style="list-style-type: none"> • náplň: 14 obedových súprav • trieda spotreby energie: A++¹⁾ • energia/voda: 266 kWh/2 660 l²⁾ • energia/voda: 0,93 kWh/9,5 l³⁾ • trieda účinnosti sušenia: A⁴⁾ • hlučnosť: 42 dB(A) re 1 pW • hlučnosť (tichý program): 39 dB(A) re 1 pW 	<ul style="list-style-type: none"> • náplň: 13 obedových súprav • trieda spotreby energie: A++¹⁾ • energia/voda: 262 kWh/2 660 l²⁾ • energia/voda: 0,92 kWh/9,5 l³⁾ • trieda účinnosti sušenia: A⁴⁾ • hlučnosť: 44 dB(A) re 1 pW • hlučnosť (tichý program): 41 dB(A) re 1 pW
Programy a špeciálne funkcie	<ul style="list-style-type: none"> • počet programov 8: intenzívny 70 °C, auto 45 – 65 °C, eco 50 °C, tichý program 50 °C, sklo 40 °C, hodinový 65 °C, rýchly 45 °C, predumytie • 4 špeciálne funkcie: intensiveZone, varioSpeed Plus, hygienaPlus, extra sušenie 	<ul style="list-style-type: none"> • počet programov 8: intenzívny 70 °C, auto 45 – 65 °C, eco 50 °C, tichý program 50 °C, sklo 40 °C, hodinový 65 °C, rýchly 45 °C, predumytie • 4 špeciálne funkcie: intensiveZone, varioSpeed Plus, hygienaPlus, extra sušenie
Technológie oplachovania a sušenia	<ul style="list-style-type: none"> • hydraulický systém speedMatic • dávkovací asistent • iQdrive • aquaSensor, senzor naplnenia • ecoDrying 	<ul style="list-style-type: none"> • hydraulický systém speedMatic • dávkovací asistent • iQdrive • aquaSensor, senzor naplnenia
Ukazovatele stavu a obsluhy	<ul style="list-style-type: none"> • Piezo – ovládanie touchControl (čierna) • ovládanie zhora • ukazovateľ zvyšného času v minútach • akustický signál ukončenia programu • timeLight • farba ukazovateľa: modrobiela • časová predvoľba 1 – 24 hod. • elektronický ukazovateľ nedostatku soli • elektronický ukazovateľ nedostatku leštidla 	<ul style="list-style-type: none"> • Piezo – ovládanie touchControl (čierna) • ovládanie zhora • ukazovateľ zvyšného času v minútach • akustický signál ukončenia programu • timeLight • farba ukazovateľa: modrobiela • časová predvoľba 1 – 24 hod. • elektronický ukazovateľ nedostatku soli • elektronický ukazovateľ nedostatku leštidla
Komfort	<ul style="list-style-type: none"> • systém košov varioFlex • príborová zásuvka vario • strieborné umývacie koše XXL • výškovo nastaviteľný horný kôš pomocou 3-nás. rackMaticu • sklopné priehradky v hornom koši (2x) • sklopné priehradky na tanieri v dolnom koši (4x) • 2 výklopné etažéry v hornom koši • odkladacia plocha na hrnčeky v dolnom koši (2x) 	<ul style="list-style-type: none"> • systém košov varioFlex • strieborné umývacie koše XXL • výškovo nastaviteľný horný kôš pomocou 3-násobného rackMaticu • sklopné priehradky v hornom koši (2x) • sklopné priehradky na tanieri v dolnom koši (4x) • etažér na príbory v hornom koši • kôš vario na príbory v dolnom koši
Bezpečnosť	<ul style="list-style-type: none"> • aquaStop so zárukou • otváranie dverí openAssist 	<ul style="list-style-type: none"> • aquaStop so zárukou • mechanická detská poistka proti otvoreniu dvierok
Rozmery (V x Š x H)	81,5 x 59,8 x 55 cm	81,5 x 59,8 x 55 cm
Zvláštne príslušenstvo	SZ72010 predĺženie aquaStop • SZ73000 SÚPRAVA: ostrekovacia hlava na plechy, držiak na veľké fľaše či vázy, malý kôš na príbory, držiak malých predmetov • SZ73005 antikorová dekoračná lišta na tesnenie • SZ73010 sklopné pánty • SZ73035 súprava antikorových dekoračných líšt • SZ73100 prídavný kôš na príbory do umývačky s príborovou zásuvkou vario • SZ73300 držiak na poháre na víno	SZ72010 predĺženie aquaStop • SZ73000 SÚPRAVA: ostrekovacia hlava na plechy, držiak na veľké fľaše či vázy, malý kôš na príbory, držiak malých predmetov • SZ73001 špeciálna „kazeta“ na umývanie strieborných príborov • SZ73005 antikorová dekoračná lišta na tesnenie • SZ73010 sklopné pánty • SZ73035 súprava antikorových dekoračných líšt • SZ73100 prídavný kôš na príbory do umývačky s príborovou zásuvkou vario • SZ73300 držiak na poháre na víno
Cena	1 099 €*	985 €*

* Odporúčaná maloobchodná cena výrobcu. Táto cena je len orientačná, konečnú cenu produktu určia jednotliví predajcovia.

Plne zabudovateľné umývačky

Plne zabudovateľná umývačka XXL, 60 cm iQ300

Plne zabudovateľná umývačka XXL, 60 cm iQ300



dostupné do 11/2018



Novinka

dostupné od 12/2018



Model	SX736X03ME	SX736X19ME
Výkon a spotreba	<ul style="list-style-type: none"> • náplň: 14 obedových súprav • trieda spotreby energie: A++¹⁾ • energia/voda: 266 kWh/2 660 l²⁾ • energia/voda: 0,93 kWh/9,5 l³⁾ • trieda účinnosti sušenia: A⁴⁾ • hlučnosť: 44 dB(A) re 1 pW 	<ul style="list-style-type: none"> • náplň: 14 obedových súprav • trieda spotreby energie: A++¹⁾ • energia/voda: 266 kWh/2 660 l²⁾ • energia/voda: 0,93 kWh/9,5 l³⁾ • trieda účinnosti sušenia: A⁴⁾ • hlučnosť: 44 dB(A) re 1 pW
Programy a špeciálne funkcie	<ul style="list-style-type: none"> • počet programov 6: intenzívny 70 °C, auto 45 – 65 °C, eco 50 °C, sklo 40 °C, hodinový 65 °C, predumytie • 3 špeciálne funkcie: varioSpeed Plus, intensiveZone, extra sušenie 	<ul style="list-style-type: none"> • počet programov 6: intenzívny 70 °C, auto 45 – 65 °C, eco 50 °C, sklo 40 °C, hodinový 65 °C, predumytie • 3 špeciálne funkcie: varioSpeed Plus, intensiveZone, extra sušenie
Technológie oplachovania a sušenia	<ul style="list-style-type: none"> • hydraulický systém speedMatic • dávkovací asistent • iQdrive • aquaSensor, senzor naplnenia 	<ul style="list-style-type: none"> • hydraulický systém speedMatic • dávkovací asistent • iQdrive • aquaSensor, senzor naplnenia
Ukazovatele stavu a obsluhy	<ul style="list-style-type: none"> • ukazovateľ zvyšného času v minútach • akustický signál ukončenia programu • infoLight: optický ukazovateľ priebehu programu (modrý) • ovládanie zhora • farba ukazovateľa: modrobiela • časová predvoľba 1 – 24 hod. • elektronický ukazovateľ nedostatku soli • elektronický ukazovateľ nedostatku leštidla 	<ul style="list-style-type: none"> • ukazovateľ zvyšného času v minútach • akustický signál ukončenia programu • infoLight: optický ukazovateľ priebehu programu (modrý) • ovládanie zhora • farba ukazovateľa: modrobiela • časová predvoľba 1 – 24 hod. • elektronický ukazovateľ nedostatku soli • elektronický ukazovateľ nedostatku leštidla
Komfort	<ul style="list-style-type: none"> • systém košov varioFlex • príborová zásuvka vario • strieborné umývacie koše XXL • výškovo nastaviteľný horný kôš pomocou 3-násobného rackMaticu • sklopné priehradky v hornom koši (2x) • sklopné priehradky na tanieri v dolnom koši (4x) • 2 výklopné etažéry v hornom koši • vario pánty 	<ul style="list-style-type: none"> • systém košov varioFlex • príborová zásuvka vario • strieborné umývacie koše XXL • výškovo nastaviteľný horný kôš pomocou 3-násobného rackMaticu • sklopné priehradky v hornom koši (2x) • sklopné priehradky na tanieri v dolnom koši (4x) • 2 výklopné etažéry v hornom koši • vario pánty 50
Bezpečnosť	<ul style="list-style-type: none"> • aquaStop so zárukou 	<ul style="list-style-type: none"> • aquaStop so zárukou
Rozmery (V × Š × H)	86,5 × 59,8 × 55 cm	86,5 × 59,8 × 55 cm
Zvláštne príslušenstvo	SZ72010 predĺženie aquaStop • SZ73000 SÚPRAVA: ostrekovacia hlava na plechy, držiak na veľké fľaše či vázy, malý kôš na príbory, držiak malých predmetov • SZ73010 sklopné pánty • SZ73015 antikorová dekoračná lišta na tesnenie • SZ73045 súprava antikorových dekoračných lišt • SZ73055 antikorové dvere na plne zabudovateľné umývačky • SZ73300 držiak na poháre na víno	SZ72010 predĺženie aquaStop • SZ73000 SÚPRAVA: ostrekovacia hlava na plechy, držiak na veľké fľaše či vázy, malý kôš na príbory, držiak malých predmetov • SZ73015 antikorová dekoračná lišta na tesnenie • SZ73045 súprava antikorových dekoračných lišt • SZ73300 držiak na poháre na víno
Cena	909 €*	909 €*

¹⁾ Na stupnici triedy energetickej účinnosti od A+++ do D.

²⁾ Ročná spotreba energie a vody na základe 280 štandardných umývacích cyklov (napojenie na studenú vodu) a spotreby v režimoch s nízkou spotrebou energie. Skutočná spotreba energie a vody závisí od spôsobu použitia spotrebiča.

³⁾ Spotreba energie a vody v jednom umývacom cykle na základe štandardného porovnávacieho programu eco 50 °C. Skutočná spotreba energie a vody závisí od spôsobu používania spotrebiča.

⁴⁾ Trieda účinnosti sušenia na základe stupnice od G (najnižšia účinnosť) po A (najvyššia účinnosť).

Plne zabudovateľné umývačky

Plne zabudovateľná umývačka, 60 cm

iQ300

Plne zabudovateľná umývačka, 60 cm

iQ300



dostupné do 11/2018



Novinka

dostupné od 12/2018



Model	SN736X03ME	SN736X19ME
Výkon a spotreba	<ul style="list-style-type: none"> • náplň: 14 obedových súprav • trieda spotreby energie: A++⁽¹⁾ • energia/voda: 266 kWh/2 660 l⁽²⁾ • energia/voda: 0,93 kWh/9,5 l⁽³⁾ • trieda účinnosti sušenia: A⁽⁴⁾ • hlučnosť: 44 dB(A) re 1 pW 	<ul style="list-style-type: none"> • náplň: 14 obedových súprav • trieda spotreby energie: A++⁽¹⁾ • energia/voda: 266 kWh/2 660 l⁽²⁾ • energia/voda: 0,93 kWh/9,5 l⁽³⁾ • trieda účinnosti sušenia: A⁽⁴⁾ • hlučnosť: 44 dB(A) re 1 pW
Programy a špeciálne funkcie	<ul style="list-style-type: none"> • počet programov 6: intenzívny 70 °C, auto 45 – 65 °C, eco 50 °C, sklo 40 °C, hodinový 65 °C, predumytie • 3 špeciálne funkcie: varioSpeed Plus, intensiveZone, extra sušenie 	<ul style="list-style-type: none"> • počet programov 6: intenzívny 70 °C, auto 45 – 65 °C, eco 50 °C, sklo 40 °C, hodinový 65 °C, predumytie • 3 špeciálne funkcie: varioSpeed Plus, intensiveZone, extra sušenie
Technológie oplachovania a sušenia	<ul style="list-style-type: none"> • hydraulický systém speedMatic • dávkovací asistent • iQdrive • aquaSensor, senzor naplnenia 	<ul style="list-style-type: none"> • hydraulický systém speedMatic • dávkovací asistent • iQdrive • aquaSensor, senzor naplnenia
Ukazovatele stavu a obsluhy	<ul style="list-style-type: none"> • ukazovateľ zvyšného času v minútach • ovládanie zhora • akustický signál ukončenia programu • infoLight: optický ukazovateľ priebehu programu (modrý) • farba ukazovateľa: modrobiela • časová predvoľba 1 – 24 hod. • elektronický ukazovateľ nedostatku soli • elektronický ukazovateľ nedostatku leštidla 	<ul style="list-style-type: none"> • ukazovateľ zvyšného času v minútach • ovládanie zhora • akustický signál ukončenia programu • infoLight: optický ukazovateľ priebehu programu (modrý) • farba ukazovateľa: modrobiela • časová predvoľba 1 – 24 hod. • elektronický ukazovateľ nedostatku soli • elektronický ukazovateľ nedostatku leštidla
Komfort	<ul style="list-style-type: none"> • systém košov varioFlex • príborová zásuvka vario • strieborné umývacie koše XXL • výškovo nastaviteľný horný kôš pomocou 3-násobného rackMaticu • sklopné priehradky v hornom koši (2x) • sklopné priehradky na tanieri v dolnom koši (4x) • 2 výklopné etažéry v hornom koši • vario pánty 	<ul style="list-style-type: none"> • systém košov varioFlex • príborová zásuvka vario • strieborné umývacie koše XXL • výškovo nastaviteľný horný kôš pomocou 3-násobného rackMaticu • sklopné priehradky v hornom koši (2x) • sklopné priehradky na tanieri v dolnom koši (4x) • 2 výklopné etažéry v hornom koši • vario pánty 50
Bezpečnosť	<ul style="list-style-type: none"> • aquaStop so zárukou 	<ul style="list-style-type: none"> • aquaStop so zárukou
Rozmery (V × Š × H)	81,5 × 59,8 × 55 cm	81,5 × 59,8 × 55 cm
Zvláštne príslušenstvo	SZ72010 predĺženie aquaStop • SZ73000 SÚPRAVA: ostrekovacia hlava na plechy, držiak na veľké fľaše či vázy, malý kôš na príbory, držiak malých predmetov • SZ73005 antikorová dekoračná lišta na tesnenie • SZ73035 súprava antikorových dekoračných líšt • SZ73100 prídavný kôš na príbory do umývačky s príborovou zásuvkou vario • SZ73300 držiak na poháre na vlnu	SZ72010 predĺženie aquaStop • SZ73000 SÚPRAVA: ostrekovacia hlava na plechy, držiak na veľké fľaše či vázy, malý kôš na príbory, držiak malých predmetov • SZ73005 antikorová dekoračná lišta na tesnenie • SZ73035 súprava antikorových dekoračných líšt • SZ73100 prídavný kôš na príbory do umývačky s príborovou zásuvkou vario • SZ73300 držiak na poháre na vlnu
Cena	909 €*	909 €*

* Odporúčaná maloobchodná cena výrobcu. Táto cena je len orientačná, konečnú cenu produktu určia jednotliví predajcovia.

Plne zabudovateľné umývačky

Plne zabudovateľná umývačka, 60 cm

iQ300

Plne zabudovateľná umývačka, 60 cm

iQ300



Model	SN636X02IE	SN636X03ME
Výkon a spotreba	<ul style="list-style-type: none"> • náplň: 13 obedových súprav • trieda spotreby energie: A+++¹⁾ • energia/voda: 234 kWh/2 660 l²⁾ • energia/voda: 0,82 kWh/9,5 l³⁾ • trieda účinnosti sušenia: A⁴⁾ • hlučnosť: 44 dB(A) re 1 pW 	<ul style="list-style-type: none"> • náplň: 14 obedových súprav • trieda spotreby energie: A++¹⁾ • energia/voda: 266 kWh/2 660 l²⁾ • energia/voda: 0,93 kWh/9,5 l³⁾ • trieda účinnosti sušenia: A⁴⁾ • hlučnosť: 44 dB(A) re 1 pW
Programy a špeciálne funkcie	<ul style="list-style-type: none"> • počet programov 6: intenzívny 70 °C, auto 45 – 65 °C, eco 50 °C, sklo 40 °C, hodinový 65 °C, predumytie • 3 špeciálne funkcie: varioSpeed Plus, intensiveZone, extra sušenie 	<ul style="list-style-type: none"> • počet programov 6: intenzívny 70 °C, auto 45 – 65 °C, eco 50 °C, sklo 40 °C, hodinový 65 °C, predumytie • 3 špeciálne funkcie: varioSpeed Plus, intensiveZone, extra sušenie
Technológie oplachovania a sušenia	<ul style="list-style-type: none"> • hydraulický systém speedMatic • dávkovací asistent • iQdrive • aquaSensor, senzor naplnenia • ecoDrying 	<ul style="list-style-type: none"> • hydraulický systém speedMatic • dávkovací asistent • iQdrive • aquaSensor, senzor naplnenia
Ukazovatele stavu a obsluhy	<ul style="list-style-type: none"> • ukazovateľ zvyšného času v minútach • akustický signál ukončenia programu • ovládanie zhora • timeLight • farba ukazovateľa: modrobiela • časová predvoľba 1 – 24 hod. • elektronický ukazovateľ nedostatku soli • elektronický ukazovateľ nedostatku leštidla 	<ul style="list-style-type: none"> • ukazovateľ zvyšného času v minútach • akustický signál ukončenia programu • infoLight: optický ukazovateľ priebehu programu (modrý) • ovládanie zhora • farba ukazovateľa: modrobiela • časová predvoľba 1 – 24 hod. • elektronický ukazovateľ nedostatku soli • elektronický ukazovateľ nedostatku leštidla
Komfort	<ul style="list-style-type: none"> • systém košov varioFlex • strieborné umývacie koše XXL • výškovo nastaviteľný horný kôš pomocou 3-násobného rackMaticu • sklopné priehradky v hornom koši (2x) • sklopné priehradky na tanieri v dolnom koši (4x) • etažér na príbory v hornom koši • kôš vario na príbory v dolnom koši 	<ul style="list-style-type: none"> • systém košov varioFlex • príborová zásuvka vario • strieborné umývacie koše XXL • výškovo nastaviteľný horný kôš pomocou 3-násobného rackMaticu • sklopné priehradky v hornom koši (2x) • sklopné priehradky na tanieri v dolnom koši (4x) • 2 výklopné etažéry v hornom koši
Bezpečnosť	<ul style="list-style-type: none"> • aquaStop so zárukou 	<ul style="list-style-type: none"> • aquaStop so zárukou
Rozmery (V x Š x H)	81,5 x 59,8 x 55 cm	81,5 x 59,8 x 55 cm
Zvláštne príslušenstvo	SZ72010 predĺženie aquaStop • SZ73000 SÚPRAVA: ostrekovacia hlava na plechy, držiak na veľké fľaše či vázy, malý kôš na príbory, držiak malých predmetov • SZ73001 špeciálna „kazeta“ na umývanie strieborných príborov • SZ73005 antikorová dekoračná lišta na tesnenie • SZ73010 sklopné pánty • SZ73035 súprava antikorových dekoračných líšt • SZ73055 antikorové dvere na plne zabudovateľné umývačky	SZ72010 predĺženie aquaStop • SZ73000 SÚPRAVA: ostrekovacia hlava na plechy, držiak na veľké fľaše či vázy, malý kôš na príbory, držiak malých predmetov • SZ73005 antikorová dekoračná lišta na tesnenie • SZ73010 sklopné pánty • SZ73035 súprava antikorových dekoračných líšt • SZ73055 antikorové dvere na plne zabudovateľné umývačky • SZ73300 držiak na poháre na víno
Cena	875 €*	759 €*

¹⁾ Na stupnici triedy energetickej účinnosti od A+++ do D.

²⁾ Ročná spotreba energie a vody na základe 280 štandardných umývacích cyklov (napojenie na studenú vodu) a spotreby v režimoch s nízkou spotrebou energie. Skutočná spotreba energie a vody závisí od spôsobu použitia spotrebiča.

³⁾ Spotreba energie a vody v jednom umývacom cykle na základe štandardného porovnávacieho programu eco 50 °C. Skutočná spotreba energie a vody závisí od spôsobu používania spotrebiča.

⁴⁾ Trieda účinnosti sušenia na základe stupnice od G (najnižšia účinnosť) po A (najvyššia účinnosť).

Plne zabudovateľné umývačky

Plne zabudovateľná umývačka, 60 cm

iQ300

Plne zabudovateľná umývačka, 60 cm

iQ300



Model	SN636X03IE	SN636X00ME
Výkon a spotreba	<ul style="list-style-type: none"> • náplň: 13 obedových súprav • trieda spotreby energie: A++⁽¹⁾ • energia/voda: 262 kWh/2 660 l⁽²⁾ • energia/voda: 0,92 kWh/9,5 l⁽³⁾ • trieda účinnosti sušenia: A⁽⁴⁾ • hlučnosť: 44 dB(A) re 1 pW 	<ul style="list-style-type: none"> • náplň: 14 obedových súprav • trieda spotreby energie: A++⁽¹⁾ • energia/voda: 266 kWh/2 660 l⁽²⁾ • energia/voda: 0,93 kWh/9,5 l⁽³⁾ • trieda účinnosti sušenia: A⁽⁴⁾ • hlučnosť: 46 dB(A) re 1 pW • hlučnosť (tichý program): 43 dB(A) re 1 pW
Programy a špeciálne funkcie	<ul style="list-style-type: none"> • počet programov 6: intenzívny 70 °C, auto 45 – 65 °C, eco 50 °C, sklo 40 °C, hodinový 65 °C, predumytie • 3 špeciálne funkcie: varioSpeed Plus, intensiveZone, extra sušenie 	<ul style="list-style-type: none"> • počet programov 6: intenzívny 70 °C, auto 45 – 65 °C, eco 50 °C, tichý program 50 °C, sklo 40 °C, hodinový 65 °C • 2 špeciálne funkcie: varioSpeed Plus, extra sušenie
Technológie oplachovania a sušenia	<ul style="list-style-type: none"> • hydraulický systém speedMatic • dávkovací asistent • iQdrive • aquaSenzor, senzor naplnenia 	<ul style="list-style-type: none"> • hydraulický systém speedMatic • dávkovací asistent • iQdrive • aquaSenzor, senzor naplnenia
Ukazovatele stavu a obsluhy	<ul style="list-style-type: none"> • ukazovateľ zvyšného času v minútach • akustický signál ukončenia programu • infoLight: optický ukazovateľ priebehu programu (modrý) • ovládanie zhora • farba ukazovateľa: modrobiela • časová predvoľba 1 – 24 hod. • elektronický ukazovateľ nedostatku soli • elektronický ukazovateľ nedostatku leštidla 	<ul style="list-style-type: none"> • ukazovateľ zvyšného času v minútach • akustický signál ukončenia programu • infoLight: optický ukazovateľ priebehu programu (modrý) • ovládanie zhora • farba ukazovateľa: modrobiela • časová predvoľba 1 – 24 hod. • elektronický ukazovateľ nedostatku soli • elektronický ukazovateľ nedostatku leštidla
Komfort	<ul style="list-style-type: none"> • systém košov varioFlex • strieborné umývacie koše XXL • výškovo nastaviteľný horný kôš pomocou 3-násobného rackMaticu • sklopné priehradky v hornom koši (2x) • sklopné priehradky na tanieri v dolnom koši (4x) • etažér na príbory v hornom koši • kôš vario na príbory v dolnom koši 	<ul style="list-style-type: none"> • systém košov varioFlex • príborová zásuvka vario • strieborné umývacie koše XXL • výškovo nastaviteľný horný kôš pomocou 3-násobného rackMaticu • sklopné priehradky v hornom koši (2x) • sklopné priehradky na tanieri v dolnom koši (4x) • 2 výklopné etažéry v hornom koši
Bezpečnosť	<ul style="list-style-type: none"> • aquaStop so zárukou • mechanická detská poistka proti otvoreniu dvierok 	<ul style="list-style-type: none"> • aquaStop so zárukou
Rozmery (V × Š × H)	81,5 × 59,8 × 55 cm	81,5 × 59,8 × 55 cm
Zvláštne príslušenstvo	SZ72010 predĺženie aquaStop • SZ73000 SÚPRAVA: ostrekovacia hlava na plechy, držiak na veľké fľaše či vázy, malý kôš na príbory, držiak malých predmetov • SZ73001 špeciálna „kazeta“ na umývanie strieborných príborov • SZ73005 antikorová dekoračná lišta na tesnenie • SZ73010 sklopné pánty • SZ73035 súprava antikorových dekoračných líšt • SZ73055 antikorové dvere na plne zabudovateľné umývačky • SZ73300 držiak na poháre na víno	SZ72010 predĺženie aquaStop • SZ73000 SÚPRAVA: ostrekovacia hlava na plechy, držiak na veľké fľaše či vázy, malý kôš na príbory, držiak malých predmetov • SZ73005 antikorová dekoračná lišta na tesnenie • SZ73010 sklopné pánty • SZ73035 súprava antikorových dekoračných líšt • SZ73055 antikorové dvere na plne zabudovateľné umývačky • SZ73300 držiak na poháre na víno
Cena	759 €*	759 €*

* Odporúčaná maloobchodná cena výrobcu. Táto cena je len orientačná, konečnú cenu produktu určia jednotliví predajcovia.

Plne zabudovateľné umývačky

Plne zabudovateľná umývačka, 60 cm

iQ300

Plne zabudovateľná umývačka, 60 cm

iQ300



Model	SN636X01KE	SN636X01GE
Výkon a spotreba	<ul style="list-style-type: none"> • náplň: 13 obedových súprav • trieda spotreby energie: A++¹⁾ • energia/voda: 262 kWh/2 660 l²⁾ • energia/voda: 0,92 kWh/9,5 l³⁾ • trieda účinnosti sušenia: A⁴⁾ • hlučnosť: 46 dB(A) re 1 pW 	<ul style="list-style-type: none"> • náplň: 12 obedových súprav • trieda spotreby energie: A++¹⁾ • energia/voda: 258 kWh/2 660 l²⁾ • energia/voda: 0,9 kWh/9,5 l³⁾ • trieda účinnosti sušenia: A⁴⁾ • hlučnosť: 46 dB(A) re 1 pW
Programy a špeciálne funkcie	<ul style="list-style-type: none"> • počet programov 6: intenzívny 70 °C, auto 45 – 65 °C, eco 50 °C, sklo 40 °C, hodinový 65 °C, predumytie • 3 špeciálne funkcie: varioSpeed Plus, intensiveZone, extra sušenie 	<ul style="list-style-type: none"> • počet programov 6: intenzívny 70 °C, auto 45 – 65 °C, eco 50 °C, sklo 40 °C, hodinový 65 °C, predumytie • 3 špeciálne funkcie: varioSpeed Plus, intensiveZone, extra sušenie
Technológie oplachovania a sušenia	<ul style="list-style-type: none"> • hydraulický systém speedMatic • dávkovací asistent • iQdrive • aquaSensor, senzor naplnenia 	<ul style="list-style-type: none"> • hydraulický systém speedMatic • dávkovací asistent • iQdrive • aquaSensor, senzor naplnenia
Ukazovatele stavu a obsluhy	<ul style="list-style-type: none"> • ukazovateľ zvyšného času v minútach • akustický signál ukončenia programu • ovládanie zhora • infoLight: optický ukazovateľ priebehu programu (modrý) • farba ukazovateľa: modrobiela • časová predvoľba 1 – 24 hod. • elektronický ukazovateľ nedostatku soli • elektronický ukazovateľ nedostatku leštidla 	<ul style="list-style-type: none"> • ukazovateľ zvyšného času v minútach • akustický signál ukončenia programu • ovládanie zhora • infoLight: optický ukazovateľ priebehu programu (modrý) • farba ukazovateľa: modrobiela • časová predvoľba 1 – 24 hod. • elektronický ukazovateľ nedostatku soli • elektronický ukazovateľ nedostatku leštidla
Komfort	<ul style="list-style-type: none"> • systém košov varioFlex • príborová zásuvka vario • strieborné umývacie koše XXL • výškovo nastaviteľný horný kôš pomocou 3-násobného rackMaticu • sklopné priehradky v hornom koši (2x) • sklopné priehradky na tanieri v dolnom koši (4x) • 2 výklopné etažéry v hornom koši 	<ul style="list-style-type: none"> • systém košov varioFlex • strieborné umývacie koše XXL • výškovo nastaviteľný horný kôš pomocou 3-násobného rackMaticu • sklopné priehradky v hornom koši (2x) • sklopné priehradky na tanieri v dolnom koši (4x) • kôš vario na príbory v dolnom koši
Bezpečnosť	<ul style="list-style-type: none"> • aquaStop so zárukou 	<ul style="list-style-type: none"> • aquaStop so zárukou
Rozmery (V × Š × H)	81,5 × 59,8 × 55 cm	81,5 × 59,8 × 55 cm
Zvláštne príslušenstvo	SZ72010 predĺženie aquaStop • SZ73000 SÚPRAVA: ostrekovacia hlava na plechy, držiak na veľké fľaše či vázy, malý kôš na príbory, držiak malých predmetov • SZ73006 vyrovnávacia + upevňovacia súprava • SZ73010 sklopné pánty • SZ73055 antikorové dvere na plne zabudovateľné umývačky • SZ73100 prídavný kôš na príbory do umývačky s príborovou zásuvkou vario	SZ72010 predĺženie aquaStop • SZ73000 SÚPRAVA: ostrekovacia hlava na plechy, držiak na veľké fľaše či vázy, malý kôš na príbory, držiak malých predmetov • SZ73001 špeciálna „kazeta“ na umývanie strieborných príborov • SZ73006 vyrovnávacia + upevňovacia súprava • SZ73010 sklopné pánty • SZ73055 antikorové dvere na plne zabudovateľné umývačky • SZ73300 držiak na poháre na víno
Cena	685 €*	605 €*

¹⁾ Na stupnici triedy energetickej účinnosti od A+++ do D.

²⁾ Ročná spotreba energie a vody na základe 280 štandardných umývacích cyklov (napojenie na studenú vodu) a spotreby v režimoch s nízkou spotrebou energie. Skutočná spotreba energie a vody závisí od spôsobu používania spotrebiča.

³⁾ Spotreba energie a vody v jednom umývacom cykle na základe štandardného porovnávacieho programu eco 50 °C. Skutočná spotreba energie a vody závisí od spôsobu používania spotrebiča.

⁴⁾ Trieda účinnosti sušenia na základe stupnice od G (najnižšia účinnosť) po A (najvyššia účinnosť).

Plne zabudovateľná umývačka, 60 cm iQ100



Novinka



Model	SN615X03EE
Výkon a spotreba	<ul style="list-style-type: none"> • náplň: 13 obedových súprav • trieda spotreby energie: A++¹⁾ • energia/voda: 262 kWh/2 660 l²⁾ • energia/voda: 0,92 kWh/9,5 l³⁾ • trieda účinnosti sušenia: A⁴⁾ • hlučnosť: 46 dB(A) re 1 pW
Programy a špeciálne funkcie	<ul style="list-style-type: none"> • počet programov 5: intenzívny 70 °C, auto 45 – 65 °C, eco 50 °C, sklo 40 °C, hodinový 65 °C • 1 špeciálna funkcia: varioSpeed Plus
Technológie oplachovania a sušenia	<ul style="list-style-type: none"> • hydraulický systém speedMatic • dávkovací asistent • iQdrive • aquaSensor, senzor naplnenia
Ukazovatele stavu a obsluhy	<ul style="list-style-type: none"> • ovládanie zhora • LED indikátor priebehu programu • akustický signál ukončenia programu • infoLight: optický ukazovateľ priebehu programu (modrý) • farba LED ukazovateľa: červená • časová predvoľba 3/6/9 hod. • elektronický ukazovateľ nedostatku soli • elektronický ukazovateľ nedostatku leštidla
Komfort	<ul style="list-style-type: none"> • systém košov vario • príborová zásuvka vario • strieborné umývacie koše XXL • výškovo nastaviteľný horný kôš pomocou 3-násobného rackMaticu • odkladacia plocha na hrnčeky v hornom koši (2x) • sklopné priehradky na tanieri v dolnom koši (2x)
Bezpečnosť	<ul style="list-style-type: none"> • aquaStop so zárukou
Rozmery (V × Š × H)	81,5 × 59,8 × 55 cm
Zvláštne príslušenstvo	SZ72010 predĺženie aquaStop • SZ73000 SÚPRAVA: ostrekovacia hlava na plechy, držiak na veľké fľaše či vázy, malý kôš na príbory, držiak malých predmetov • SZ73006 vyrovnávací + upevňovací súprava • SZ73010 sklopné pánty • SZ73055 antikoroové dvere na plne zabudovateľné umývačky
Cena	605 €*

* Odporúčaná maloobchodná cena výrobcu. Táto cena je len orientačná, konečnú cenu produktu určia jednotliví predajcovia.

Plne zabudovateľné umývačky

Plne zabudovateľná umývačka, 45 cm

iQ500

Plne zabudovateľná umývačka, 45 cm

iQ500



Model	SR656X01TE	SR656D00TE
Výkon a spotreba	<ul style="list-style-type: none"> • náplň: 10 obedových súprav • trieda spotreby energie: A+++¹⁾ • energia/voda: 188 kWh/2 660 l²⁾ • energia/voda: 0,66 kWh/9,5 l³⁾ • trieda účinnosti sušenia: A⁴⁾ • hlučnosť: 43 dB(A) re 1 pW • hlučnosť (tichý program): 41 dB(A) re 1 pW 	<ul style="list-style-type: none"> • náplň: 10 obedových súprav • trieda spotreby energie: A++¹⁾ • energia/voda: 211 kWh/2 660 l²⁾ • energia/voda: 0,74 kWh/9,5 l³⁾ • trieda účinnosti sušenia: A⁴⁾ • hlučnosť: 44 dB(A) re 1 pW • hlučnosť (tichý program): 41 dB(A) re 1 pW
Programy a špeciálne funkcie	<ul style="list-style-type: none"> • počet programov 6: intenzívny 70 °C, auto 45 – 65 °C, eco 50 °C, tichý program 50 °C, krátky 60 °C, sklo 40 °C • 3 špeciálne funkcie: varioSpeed Plus, intensiveZone, Shine & Dry 	<ul style="list-style-type: none"> • počet programov 6: intenzívny 70 °C, auto 45 – 65 °C, eco 50 °C, tichý program 50 °C, sklo 40 °C, hodinový 65 °C • 3 špeciálne funkcie: varioSpeed Plus, intensiveZone, extra sušenie
Technológie oplachovania a sušenia	<ul style="list-style-type: none"> • hydraulický systém speedMatic • systém sušenia Zeolith® • dávkovací asistent • iQdrive • ostrekovacie ramená duoPower v hornom koši • aquaSensor, senzor naplnenia 	<ul style="list-style-type: none"> • hydraulický systém speedMatic • dávkovací asistent • iQdrive • ostrekovacie ramená duoPower v hornom koši • aquaSensor, senzor naplnenia • ecoDrying
Ukazovatele stavu a obsluhy	<ul style="list-style-type: none"> • emotionLight • ovládanie zhora • ukazovateľ zvyšného času v minútach • akustický signál ukončenia programu • timeLight • farba ukazovateľa: modrobiela • časová predvoľba 1 – 24 hod. • elektronický ukazovateľ nedostatku soli • elektronický ukazovateľ nedostatku leštidla 	<ul style="list-style-type: none"> • emotionLight • ovládanie zhora • ukazovateľ zvyšného času v minútach • akustický signál ukončenia programu • timeLight • farba ukazovateľa: modrobiela • časová predvoľba 1 – 24 hod. • elektronický ukazovateľ nedostatku soli • elektronický ukazovateľ nedostatku leštidla
Komfort	<ul style="list-style-type: none"> • systém košov varioFlex Pro s modro označenými pohyblivými časťami • príborová zásuvka varioPro • strieborné umývacie koše XXL s rukoväťou • výškovo nastaviteľný horný kôš pomocou 3-nás. rackMaticu • sklopné priehradky v hornom koši (3x) • sklopné priehradky na tanieri v dolnom koši (4x) • odkladacia priehradka na malé hrnčeky v hornom koši • odkladacia plocha na hrnčeky v dolnom koši • špeciálny držiak na poháre v dolnom koši 	<ul style="list-style-type: none"> • systém košov varioFlex Pro s modro označenými pohyblivými časťami • príborová zásuvka varioPro • strieborné umývacie koše XXL s rukoväťou • výškovo nastaviteľný horný kôš pomocou 3-nás. rackMaticu • sklopné priehradky v hornom koši (3x) • sklopné priehradky na tanieri v dolnom koši (4x) • odkladacia priehradka na malé hrnčeky v hornom koši • odkladacia plocha na hrnčeky v dolnom koši • špeciálny držiak na poháre v dolnom koši
Bezpečnosť	<ul style="list-style-type: none"> • aquaStop so zárukou 	<ul style="list-style-type: none"> • aquaStop so zárukou • otváranie dverí openAssist
Rozmery (V × Š × H)	81,5 × 44,8 × 55 cm	81,5 × 44,8 × 55 cm
Zvláštne príslušenstvo	SZ72010 predĺženie aquaStop • SZ73000 SÚPRAVA: ostrekovacia hlava na plechy, držiak na veľké fľaše či vázy, malý kôš na príbory, držiak malých predmetov • SZ73005 antikorová dekoračná lišta na tesnenie • SZ73010 sklopné pánty • SZ73145 kôš na príbory • SZ73300 držiak na poháre na vlnu	SZ72010 predĺženie aquaStop • SZ73000 SÚPRAVA: ostrekovacia hlava na plechy, držiak na veľké fľaše či vázy, malý kôš na príbory, držiak malých predmetov • SZ73005 antikorová dekoračná lišta na tesnenie • SZ73010 sklopné pánty • SZ73145 kôš na príbory
Cena	875 €*	795 €*

¹⁾ Na stupnici triedy energetickej účinnosti od A+++ do D.

²⁾ Ročná spotreba energie a vody na základe 280 štandardných umývacích cyklov (napojenie na studenú vodu) a spotreby v režimoch s nízkou spotrebou energie. Skutočná spotreba energie a vody závisí od spôsobu používania spotrebiča.

³⁾ Spotreba energie a vody v jednom umývacom cykle na základe štandardného porovnávacieho programu eco 50 °C. Skutočná spotreba energie a vody závisí od spôsobu používania spotrebiča.

⁴⁾ Trieda účinnosti sušenia na základe stupnice od G (najnižšia účinnosť) po A (najvyššia účinnosť).

Plne zabudovateľné umývačky

Plne zabudovateľná umývačka, 45 cm

iQ300

Plne zabudovateľná umývačka, 45 cm

iQ300

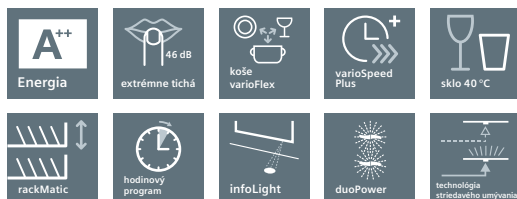

Model	SR635X04IE	SR636X01ME
Výkon a spotreba	<ul style="list-style-type: none"> • náplň: 9 obedových súprav • trieda spotreby energie: A++¹⁾ • energia/voda: 197 kWh/2 380 l²⁾ • energia/voda: 0,7 kWh/8,5 l³⁾ • trieda účinnosti sušenia: A⁴⁾ • hlučnosť: 46 dB(A) re 1 pW 	<ul style="list-style-type: none"> • náplň: 10 obedových súprav • trieda spotreby energie: A+¹⁾ • energia/voda: 237 kWh/2 660 l²⁾ • energia/voda: 0,84 kWh/9,5 l³⁾ • trieda účinnosti sušenia: A⁴⁾ • hlučnosť: 44 dB(A) re 1 pW • hlučnosť (tichý program): 41 dB(A) re 1 pW
Programy a špeciálne funkcie	<ul style="list-style-type: none"> • počet programov 5: intenzívny 70 °C, auto 45 – 65 °C, eco 50 °C, sklo 40 °C, hodinový 65 °C • 1 špeciálna funkcia: varioSpeed Plus 	<ul style="list-style-type: none"> • počet programov 6: intenzívny 70 °C, auto 45 – 65 °C, eco 50 °C, tichý program 50 °C, sklo 40 °C, hodinový 65 °C • 3 špeciálne funkcie: varioSpeed Plus, intensiveZone, extra sušenie
Technológie oplachovania a sušenia	<ul style="list-style-type: none"> • hydraulický systém speedMatic • dávkovací asistent • iQdrive • ostrekovacie ramená duoPower v hornom koši • aquaSenzor, senzor naplnenia • ecoDrying 	<ul style="list-style-type: none"> • hydraulický systém speedMatic • dávkovací asistent • iQdrive • ostrekovacie ramená duoPower v hornom koši • aquaSenzor, senzor naplnenia
Ukazovatele stavu a obsluhy	<ul style="list-style-type: none"> • ovládanie zhora • ukazovateľ zvyšného času v minútach • akustický signál ukončenia programu • infoLight: optický ukazovateľ priebehu programu (modrý) • farba ukazovateľa: modrobiela • časová predvoľba 1 – 24 hod. • elektronický ukazovateľ nedostatku soli • elektronický ukazovateľ nedostatku leštidla 	<ul style="list-style-type: none"> • ovládanie zhora • ukazovateľ zvyšného času v minútach • akustický signál ukončenia programu • infoLight: optický ukazovateľ priebehu programu (modrý) • farba ukazovateľa: modrobiela • časová predvoľba 1 – 24 hod. • elektronický ukazovateľ nedostatku soli • elektronický ukazovateľ nedostatku leštidla
Komfort	<ul style="list-style-type: none"> • systém košov varioFlex • strieborné umývacie koše XXL • výškovo nastaviteľný horný kôš pomocou 3-násobného rackMaticu • sklopné priehradky v hornom koši (2x) • sklopné priehradky na tanieri v dolnom koši (2x) • etažér na príbory v hornom koši • variabilný kôš na príbory v dolnom koši 	<ul style="list-style-type: none"> • systém košov varioFlex • príborová zásuvka vario • strieborné umývacie koše XXL • výškovo nastaviteľný horný kôš pomocou 3-násobného rackMaticu • sklopné priehradky v hornom koši (2x) • sklopné priehradky na tanieri v dolnom koši (2x) • odkladacia priehradka na malé hrnčeky v hornom koši
Bezpečnosť	<ul style="list-style-type: none"> • aquaStop so zárukou 	<ul style="list-style-type: none"> • aquaStop so zárukou
Rozmery (V × Š × H)	81,5 × 44,8 × 55 cm	81,5 × 44,8 × 55 cm
Zvláštne príslušenstvo	SZ72010 predĺženie aquaStop • SZ73000 SÚPRAVA: ostrekovacia hlava na plechy, držiak na veľké fľaše či vázy, malý kôš na príbory, držiak malých predmetov • SZ73005 antikorová dekoračná lišta na tesnenie • SZ73010 sklopné pánty • SZ73300 držiak na poháre na víno	SZ72010 predĺženie aquaStop • SZ73000 SÚPRAVA: ostrekovacia hlava na plechy, držiak na veľké fľaše či vázy, malý kôš na príbory, držiak malých predmetov • SZ73005 antikorová dekoračná lišta na tesnenie • SZ73010 sklopné pánty • SZ73145 kôš na príbory • SZ73300 držiak na poháre na víno
Cena	645 €*	605 €*

* Odporúčaná maloobchodná cena výrobcu. Táto cena je len orientačná, konečnú cenu produktu určia jednotliví predajcovia.

Zabudovateľné kompaktné umývačky

Zabudovateľná kompaktná umývačka

iQ500

Zabudovateľná kompaktná umývačka

iQ500



Model	SC76M541EU	SK75M521EU
Výkon a spotreba	<ul style="list-style-type: none"> • náplň: 8 obedových súprav • trieda spotreby energie: A+¹⁾ • energia/voda: 205 kWh/2 520 l²⁾ • energia/voda: 0,72 kWh/9 l³⁾ • trieda účinnosti sušenia: A⁴⁾ • hlučnosť: 45 dB(A) re 1 pW 	<ul style="list-style-type: none"> • náplň: 6 obedových súprav • trieda spotreby energie: A+¹⁾ • energia/voda: 174 kWh/2 240 l²⁾ • energia/voda: 0,61 kWh/8 l³⁾ • trieda účinnosti sušenia: A⁴⁾ • hlučnosť: 47 dB(A) re 1 pW
Programy a špeciálne funkcie	<ul style="list-style-type: none"> • počet programov 6: intenzívny 70 °C, auto 45 – 65 °C, eco 50 °C, jemný 40 °C, rýchly 45 °C, predumytie • 4 špeciálne funkcie: intensiveZone, varioSpeed Plus, hygienaPlus, extra sušenie 	<ul style="list-style-type: none"> • počet programov 5: intenzívny 70 °C, auto 45 – 65 °C, eco 50 °C, jemný 40 °C, rýchly 45 °C • 2 špeciálne funkcie: varioSpeed Plus, hygienaPlus
Technológie oplachovania a sušenia	<ul style="list-style-type: none"> • hydraulický systém speedMatic • iQdrive • aquaSensor, senzor naplnenia 	<ul style="list-style-type: none"> • hydraulický systém speedMatic • iQdrive • aquaSensor, senzor naplnenia
Ukazovatele stavu a obsluhy	<ul style="list-style-type: none"> • elektronický ukazovateľ zvyšného času v minútach • farba ukazovateľa: modrobiela • časová predvoľba 1 – 24 hod. • elektronický ukazovateľ nedostatku soli • elektronický ukazovateľ nedostatku leštidla 	<ul style="list-style-type: none"> • elektronický ukazovateľ zvyšného času v minútach • farba ukazovateľa: modrobiela • časová predvoľba 1 – 24 hod. • elektronický ukazovateľ nedostatku soli • elektronický ukazovateľ nedostatku leštidla
Komfort	<ul style="list-style-type: none"> • flexibilný kôš na umývanie 	<ul style="list-style-type: none"> • flexibilný systém košov
Bezpečnosť	<ul style="list-style-type: none"> • aquaStop so zárukou • elektronická deaktivácia tlačidiel • vrátane dekoratívnych líšt (antikoro) • vrátane predĺženia aquaStop 	<ul style="list-style-type: none"> • aquaStop so zárukou • elektronická deaktivácia tlačidiel • vrátane dekoratívnych líšt (antikoro) • vrátane predĺženia aquaStop
Rozmery (V × Š × H)	59,5 × 59,5 × 50 cm	45,4 × 59,5 × 50 cm
Zvláštne príslušenstvo	SZ73145 – kôš na príbory	SZ73145 – kôš na príbory
Cena	829 €*	795 €*

¹⁾ Na stupnici triedy energetickej účinnosti od A+++ do D.

²⁾ Ročná spotreba energie a vody na základe 280 štandardných umývacích cyklov (napojenie na studenú vodu) a spotreby v režimoch s nízkou spotrebou energie. Skutočná spotreba energie a vody závisí od spôsobu používania spotrebiča.

³⁾ Spotreba energie a vody v jednom umývacom cykle na základe štandardného porovnávacieho programu eco 50 °C. Skutočná spotreba energie a vody závisí od spôsobu používania spotrebiča.

⁴⁾ Trieda účinnosti sušenia na základe stupnice od G (najnižšia účinnosť) po A (najvyššia účinnosť).

Zabudovateľná práčka a kombinácia práčka/sušička

Zabudovateľná práčka

iQ700

Zabudovateľná kombinácia práčka/sušička

iQ500



Model	WI14W540EU	WK14D541EU
Spotreba	<ul style="list-style-type: none"> kapacita: 8 kg trieda spotreby energie: A+++ v rozsahu tried energetickej účinnosti od A+++ do D energie/voda: 137 kWh/9 900 l¹⁾ trieda účinnosti odstreďovania: B max. počet otáčok: 1 400 ot./min; zvyšková vlhkosť: 53 % hlučnosť prania v štandardnom programe bavlna 60 °C s plnou náplňou v dB (A) re 1 pW: 41 hlučnosť odstreďovania v štandardnom programe bavlna 60 °C s plnou náplňou v dB (A) re 1 pW: 67 	<ul style="list-style-type: none"> energetický štítok: trieda energetickej účinnosti B v rozsahu tried energetickej účinnosti od A do G/trieda účinnosti prania A spotreba energie prania a sušenia 5,5 kWh, spotreba vody prania a sušenia 105 l v štandardnom programe náplň bielizne: 7 kg pranie/4 kg sušenie počet otáčok pri odstreďovaní: 600 – 1 400 ot./min. hlučnosť prania: 57 dB (re 1 pW) hlučnosť odstreďovania: 74 dB (re 1 pW)
Programy	<ul style="list-style-type: none"> špeciálne programy: super 60', jeans/tmavá bielizeň, košeľe/blúzky, outdoor/impregnácia, mix, hygiena, super 15'/30', prikrývky, čistenie bubna s funkciou pripomenutia, pláchanie/odstreďovanie/odčerpávanie, jemné/hodváb 	<ul style="list-style-type: none"> špeciálne programy: nočný program, mix, outdoor, košeľe/blúzky, super 15', vlna/ručné pranie, jemné/hodváb špeciálny program: program na vypláchnutie textilných vlákien a žmolkov
Špeciálne funkcie a nastavenia	<ul style="list-style-type: none"> varioSpeed: až o 55 % kratší čas pracieho cyklu tlačidlá touchControl: ochrana proti pokrečeniu, časová predvoľba, teplota, štart/pauza s funkciou reload (možnosť doplniť bielizeň), ecoPerfect/speedPerfect, voda a pláchanie plus, regulácia počtu otáčok/bez odstreďovania 	<ul style="list-style-type: none"> tlačidlá pre voliteľné funkcie: štart, regulácia počtu otáčok, zmena, voľba nastavení, druh sušenia, teplota a 24 hod. časová predvoľba
Komfort a bezpečnosť	<ul style="list-style-type: none"> funkcie reload: prerušte už spustený program, aby ste do bubna pridali akúkoľvek zabudnutú bielizeň veľký displej s ukazovateľmi: priebehu programu, nastavenej teploty, počtu otáčok, ukazovateľa zvyškového času v minútach, nastavenia konca prania až za 24 hod. a odporúčanie náplne sledujte aktuálny stav programu premietaný na podlahu, aj keď je spotrebič zabudovaný do linky: vďaka technológii timeLight motor iQdrive: významne šetrí energiu a je oveľa tichší aquaStop so zárukou waterPerfect Plus: optimálna distribúcia vody na dokonale čistú bielizeň a maximálnu úsporu vody čistenie bubna s funkciou pripomenutia systém rozpoznania peny kontrola nevyváženosti protihluková izolácia: v spodnej časti práčky nástavec na tekutý prací prostriedok signál na konci programu kovový háčik zatvárania dverí 	<ul style="list-style-type: none"> aquaStop so zárukou veľký displej: ukazovateľ priebehu programu, teploty, nastaveného počtu otáčok, zvyškového času a nastavenia konca prania až 24 hod., ukazovateľ ukončenia sušenia elektronické ovládania jedným otočným voličom všetkých prací a špeciálnych programov senzorové riadenie sušenia, časovo riadené programy systém vrchnej vody množstevná automatika systém rozpoznania peny kontrola nevyváženosti signál na konci programu detská poistka proti otvoreniu dvierok plniaci otvor s priemerom 30 cm s 95° uhlom otvárania sklený kryt plniaceho otvoru záves dverí vľavo kovový háčik zatvárania dverí elektromagnetická zámka
Rozmery (V x Š x H) a technické informácie	<p>81,8 x 59,6 x 57,4 cm</p> <ul style="list-style-type: none"> nastaviteľná výška sokla: 15 cm nastaviteľná hĺbka sokla: 6,5 cm 	<p>82,0 x 59,5 x 58,4 cm</p> <ul style="list-style-type: none"> nastaviteľná výška sokla: 16,5 cm nastaviteľná hĺbka sokla: 6,5 cm
Zvláštne príslušenstvo	<p>WX975600 – súprava na upevnenie k podlahe WZ10130 – prívod studenej vody/predĺženie aquaStop WZ20441 – výškovo nastaviteľné nohy</p>	<p>WX975600 – súprava na upevnenie k podlahe WZ10130 – prívod studenej vody/predĺženie aquaStop</p>
Cena	1 135 €*	1 395 €*

¹⁾ Na základe 220 štandardných pracích cyklov v programoch pre bavlnu pri 60 °C a 40 °C s celou a polovičnou náplňou a spotreby v úsporných režimoch. Skutočná spotreba energie a vody bude závisieť od spôsobu použitia spotrebiča.

* Odporúčaná maloobchodná cena výrobcu. Táto cena je len orientačná, konečnú cenu produktu určia jednotliví predajcovia.

Servisná sieť Siemens: nikto nepozná váš spotrebič Siemens lepšie.



Voľbou produktu Siemens si zároveň volíte dostupnosť odborného a profesionálneho servisného tímu počas celého obdobia životnosti spotrebiča. V prípade potreby pre vás máme dobre školených špecialistov pripravených na odbornú, rýchlu aj poradenskú pomoc. Rovnaký dôraz ako na kvalitu našich spotrebičov kladieme aj

na náš servis. Žiadny iný servis nepozná spotrebiče Siemens lepšie ako my. Znalosti našich technikov sú podložené pravidelnými školeniami a tréningom na spotrebičoch Siemens a skúsenosťami s technickým testovaním, diagnostikou spotrebičov spolu s používaním meracích prístrojov.



Bližšie informácie o servisných službách nájdete na našom webe po oskenovaní QR kódu.

Vaša spokojnosť s našimi službami

To, čo ste nám vy – naši zákazníci – povedali o kvalitách servisu Siemens v dotazníku spokojnosti, hovorí za kvalitu servisu spotrebičov značky Siemens.

Celková spokojnosť so servisom



5 hviezd = vynikajúci

Výsledky ankety uskutočnenej v roku 2017 medzi našimi koncovými používateľmi.

Rozmerové výkresy – zabudovateľné rúry

Kombinovaná rúra s mikrovlnami a prídavnou parou

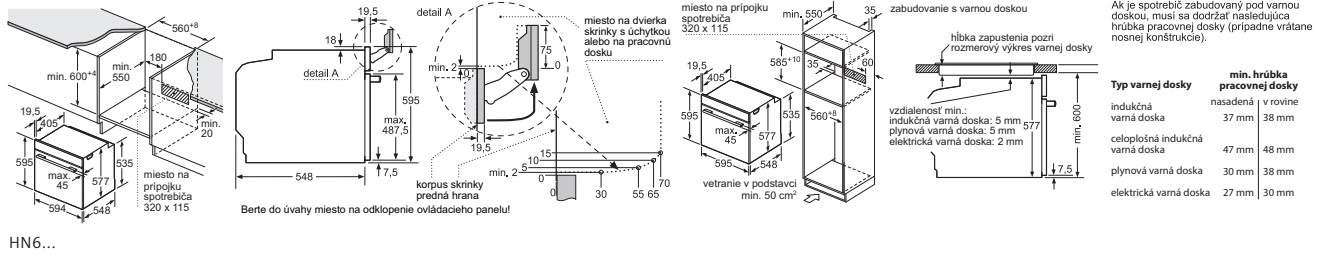

HN6...

Kombinovaná rúra s mikrovlnami

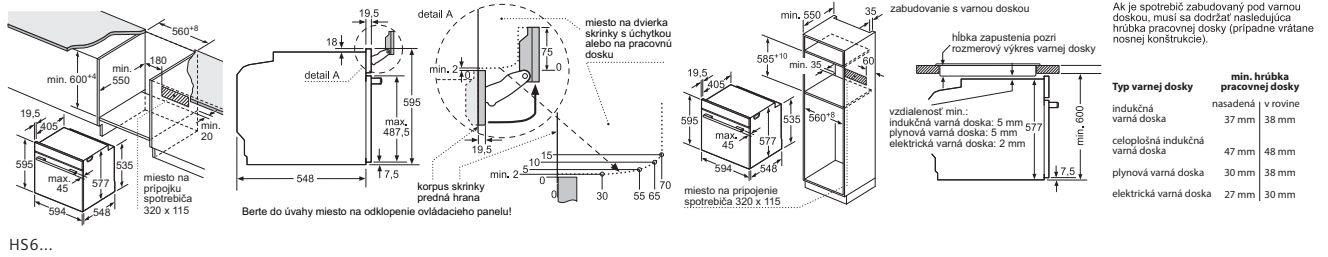

HS6...

Kombinovaná rúra s mikrovlnami

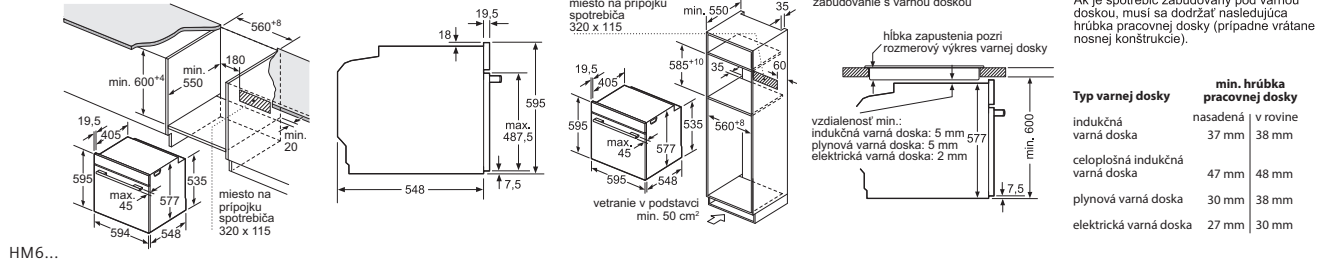

HM6...

Rúra na pečenie

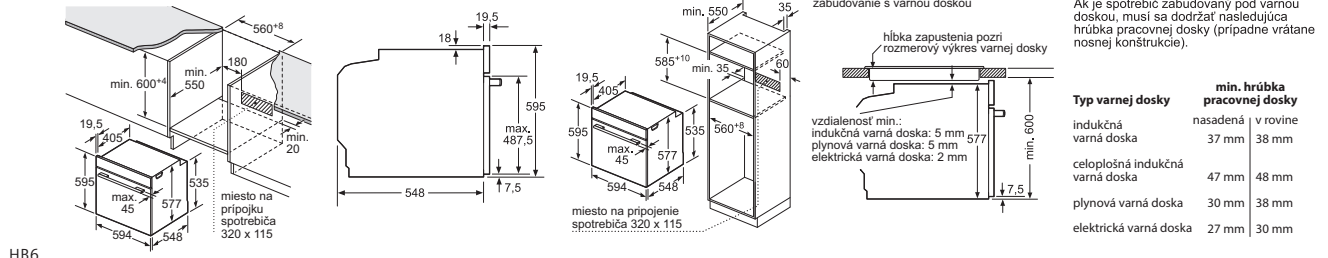

HB6...

Rúra na pečenie

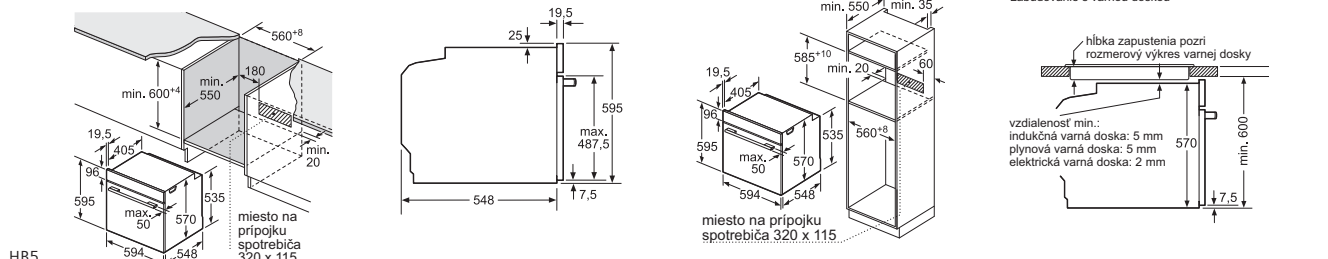

HB5...

Rúra na pečenie

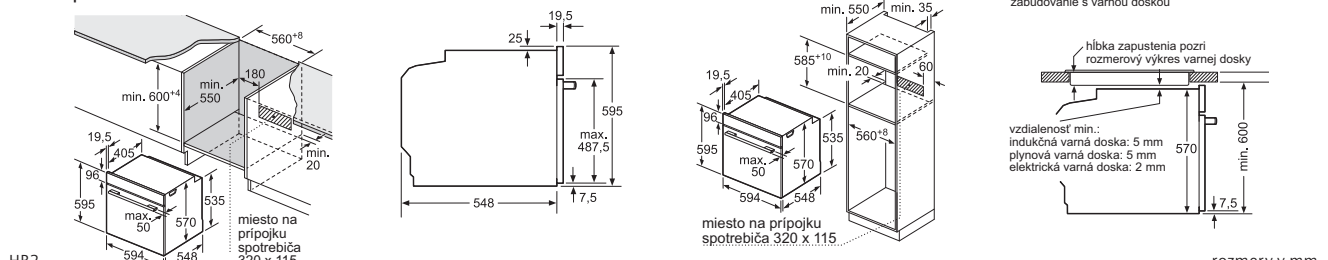

HB2...

Rozmerové výkresy – zabudovateľné rúry

Kompaktná kombinovaná rúra s mikrovlnami

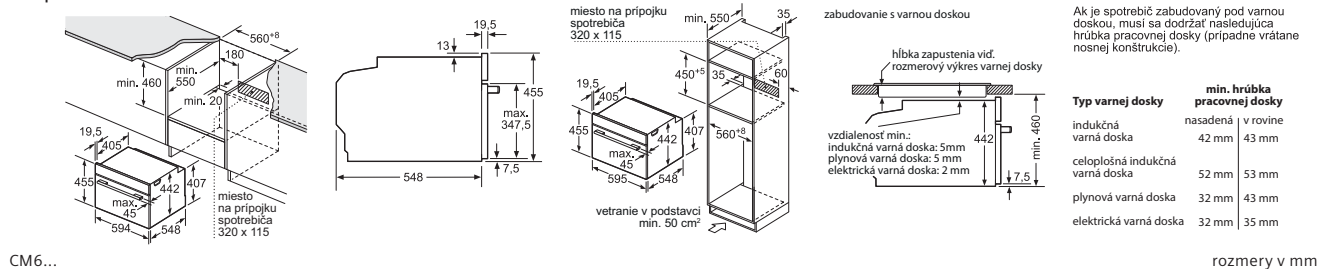

CM6...

Kompaktná kombinovaná parná rúra

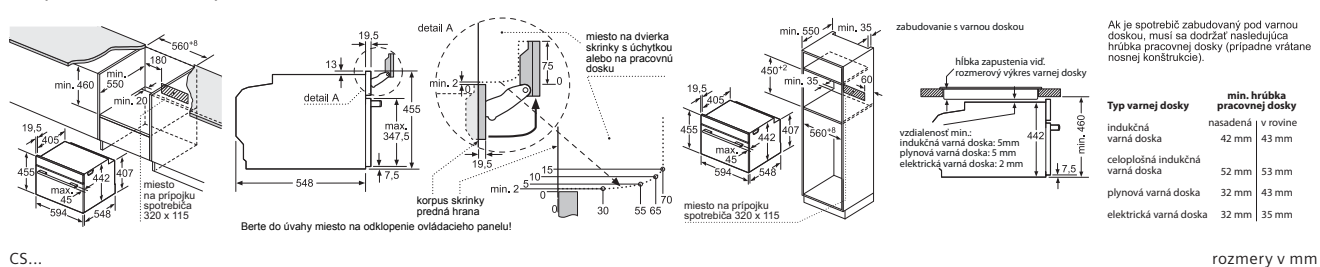

CS...

Kompaktná parná rúra

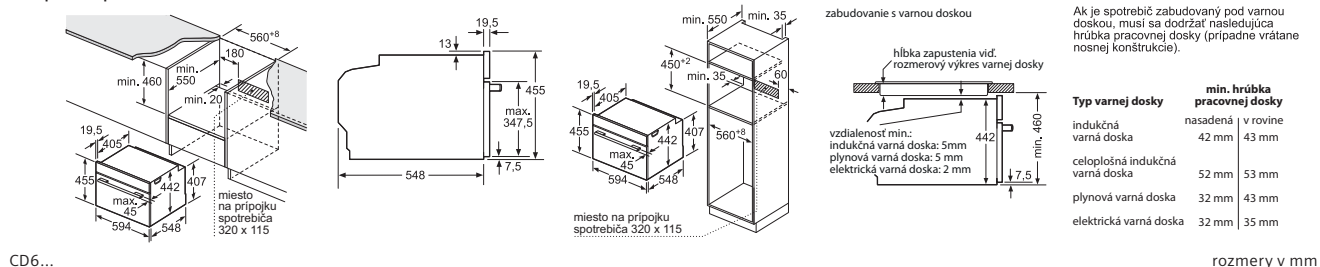

CD6...

Kompaktná rúra na pečenie

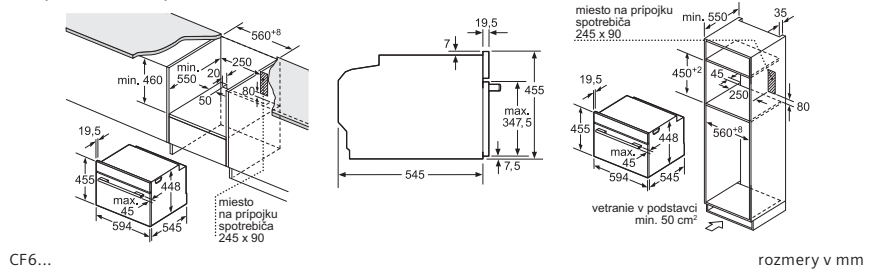

CF6...

Kompaktná rúra na pečenie

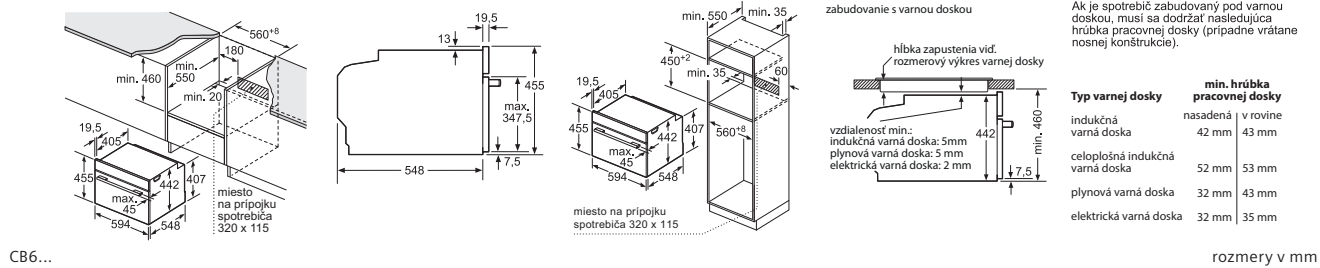

CB6...

Mikrovlnná rúra s parou a funkciou pečenia

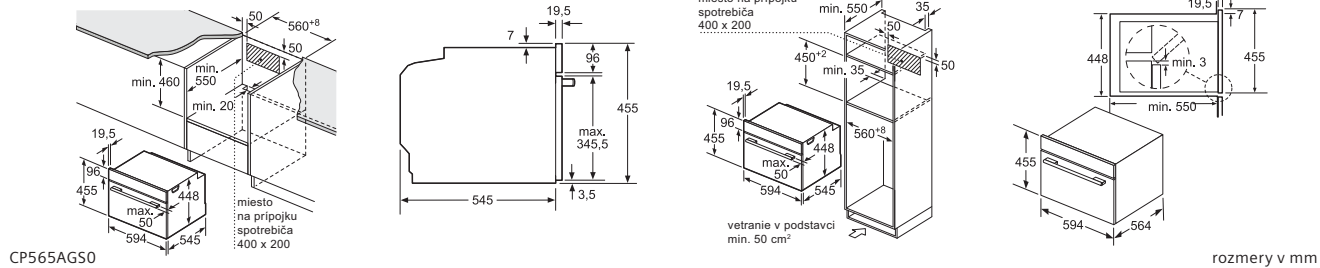

CP565AG50

Rozmerové výkresy – zabudovateľné rúry

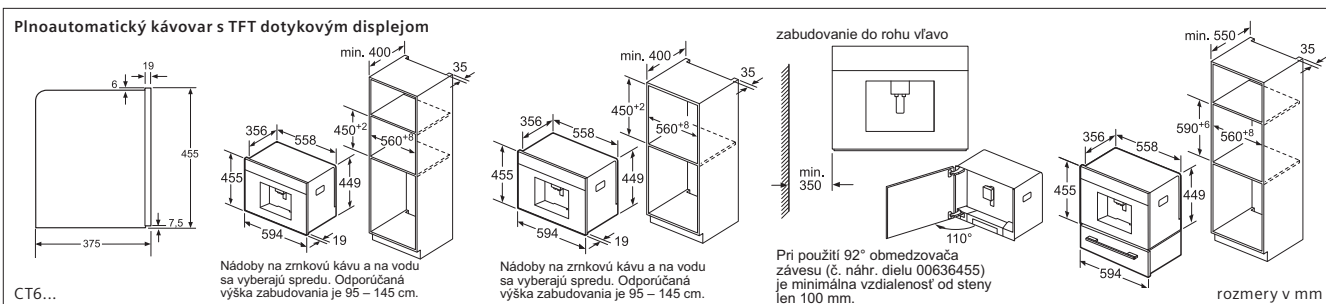
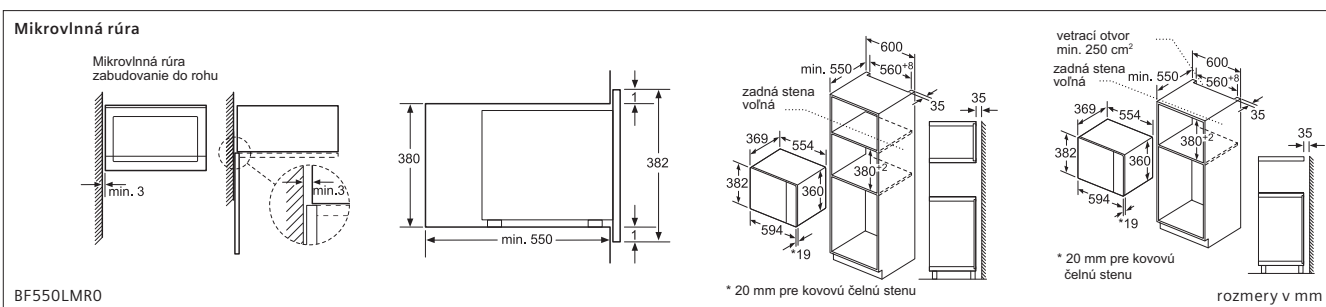
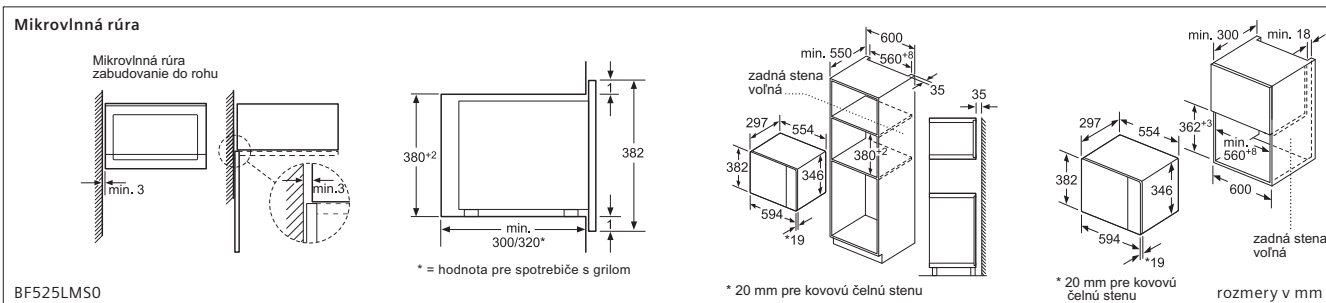
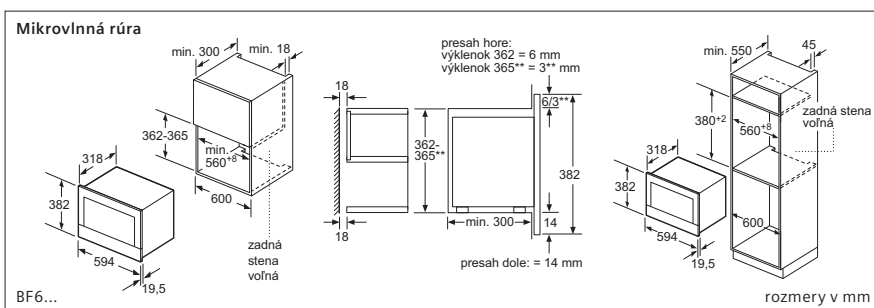
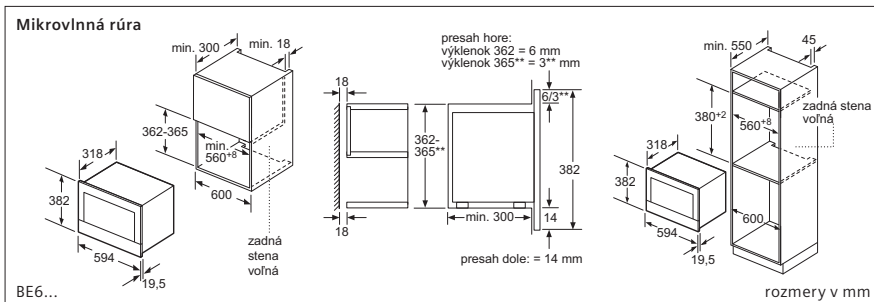
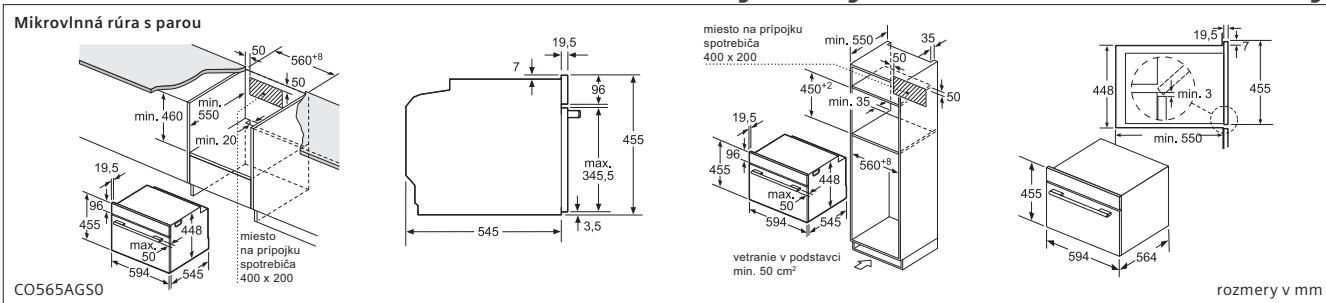

Rozmerové výkresy – zabudovateľné rúry

Ohrevná zásuvka

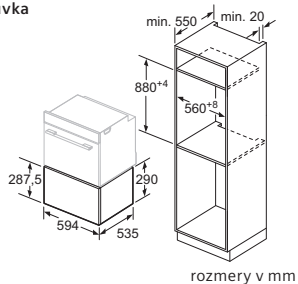

BI630DNS1

rozмеры в мм

Ohrevná zásuvka

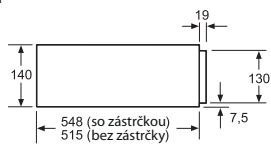

Nad ohrievaciu zásuvku možno zabudovať kompaktné rúry na pečenie s výškou 455 mm. Medzidno nie je nutné.

BI630CNS1
BI630ENS1

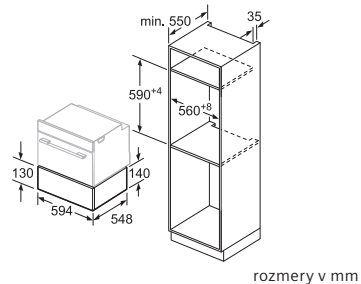

rozмеры в мм

Ohrevná zásuvka

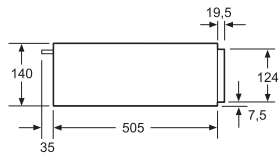

Nad ohrievaciu zásuvku možno zabudovať kompaktné rúry na pečenie s výškou 455 mm. Medzidno nie je nutné.

BI510CNR0

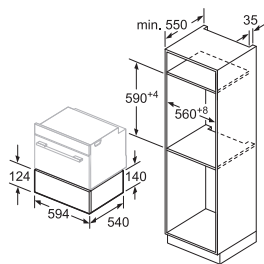

rozмеры в мм

Rozmerové výkresy – varné dosky s odsáváním

Indukčná varná doska, 80 cm

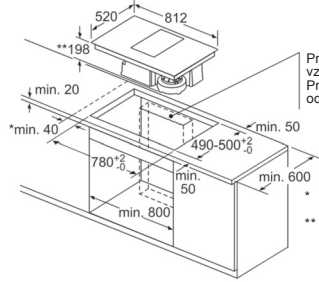

Priestor pre modul na cirkuláciu vzduchu alebo kanál. Presná poloha závisí od hĺbky pracovnej dosky.

- Minimálna vzdialenosť výrezu pre varnú dosku od steny
- Hĺbka zapustenia

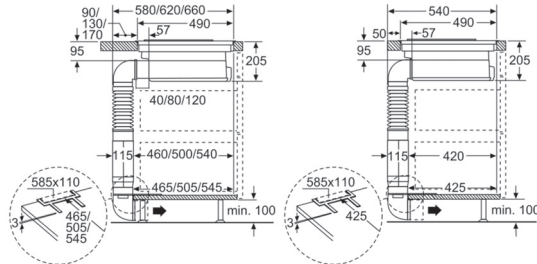

EX875LX34E

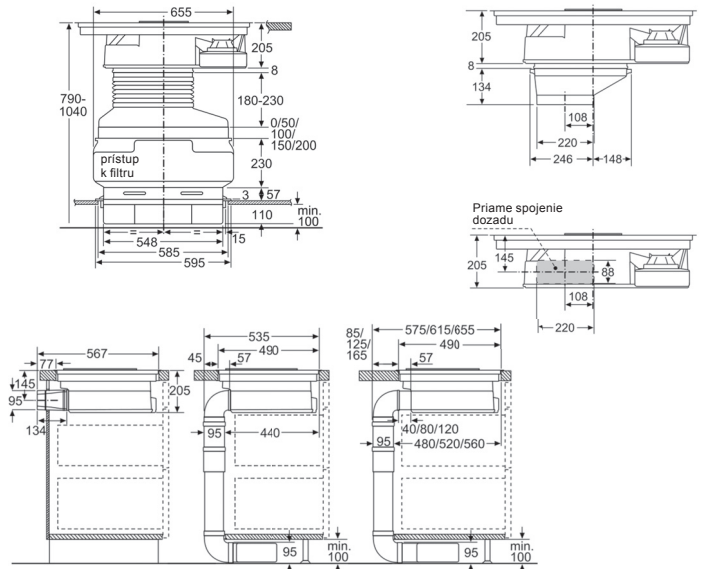

Rozmery v mm

Indukčná varná doska, 80 cm

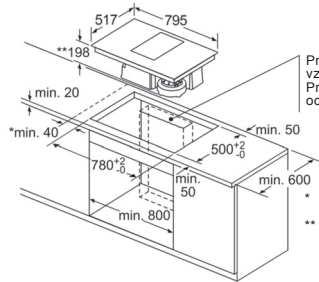

Priestor pre modul na cirkuláciu vzduchu alebo kanál. Presná poloha závisí od hĺbky pracovnej dosky.

- Minimálna vzdialenosť výrezu pre varnú dosku od steny
- Hĺbka zapustenia

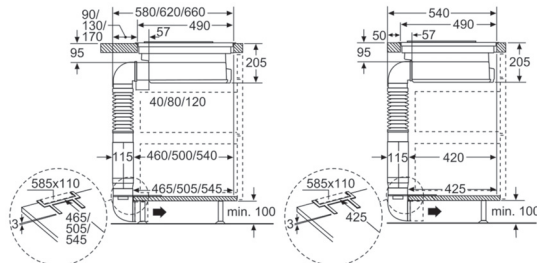

ED875FS11E

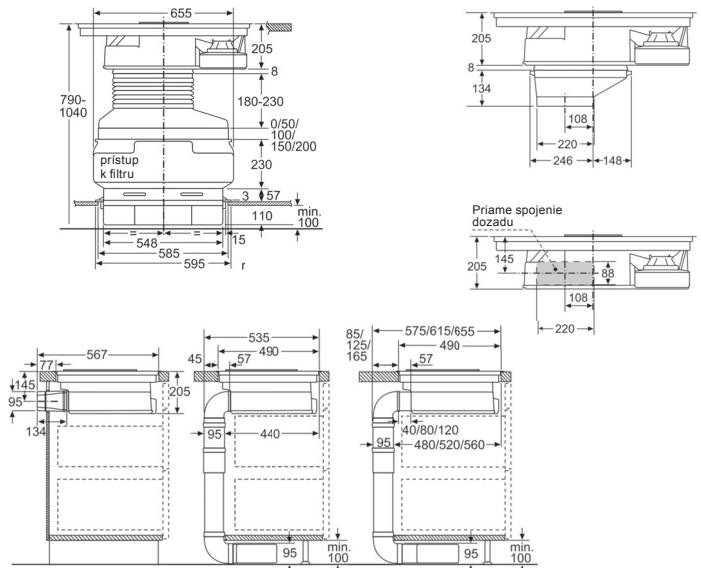

Rozmery v mm

Indukčná varná doska, 60 cm

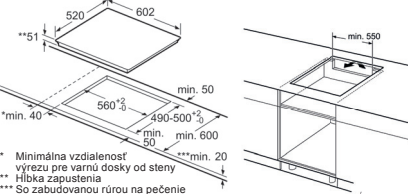

- Minimálna vzdialenosť výrezu pre varnú dosku od steny
- Hĺbka zapustenia
- So zabudovanou rúrou na pečenie v príp. potreby viac; pozri rozmerové požiadavky pre rúru na pečenie

ED675FQC5E

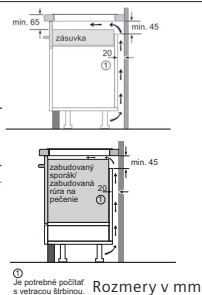

Rozmery v mm

Indukčná varná doska, 60 cm

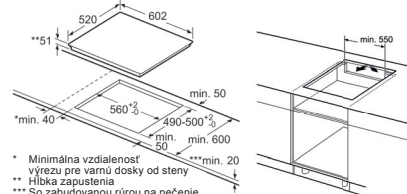

- Minimálna vzdialenosť výrezu pre varnú dosku od steny
- Hĺbka zapustenia
- So zabudovanou rúrou na pečenie v príp. potreby viac; pozri rozmerové požiadavky pre rúru na pečenie

ED675FSB5E

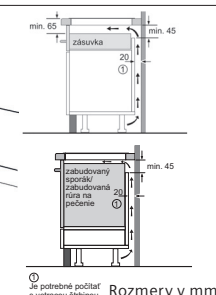

Rozmery v mm

Indukčná varná doska, 80 cm

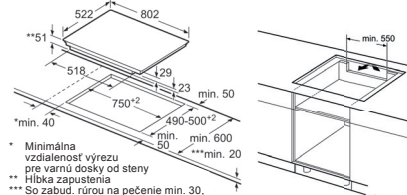

- Minimálna vzdialenosť výrezu pre varnú dosku od steny
- Hĺbka zapustenia
- So zabud. rúrou na pečenie min. 30, v príp. potreby viac; pozri rozmerové požiadavky pre rúru na pečenie

ED851FSB5E

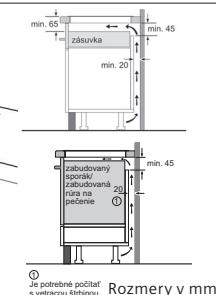

Rozmery v mm

Rozmerové výkresy – varné dosky

Indukčná varná doska, 60 cm

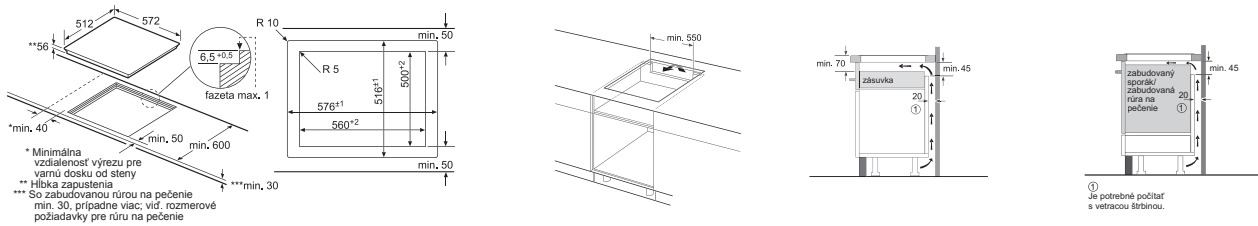

EH601FFB1E

rozmery v mm

Indukčná varná doska, 60 cm

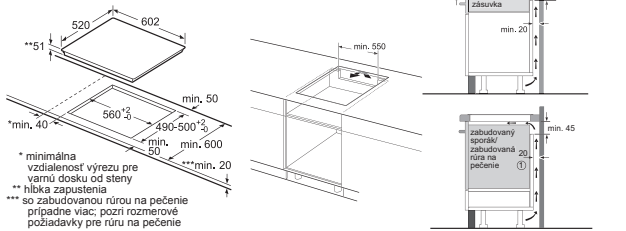

EH675FEC1E

rozmery v mm

Indukčná varná doska, 60 cm

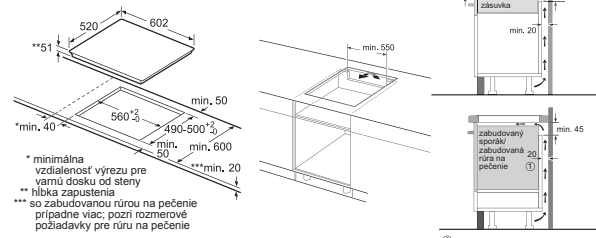

EH675FFC1E

rozmery v mm

Indukčná varná doska, 60 cm

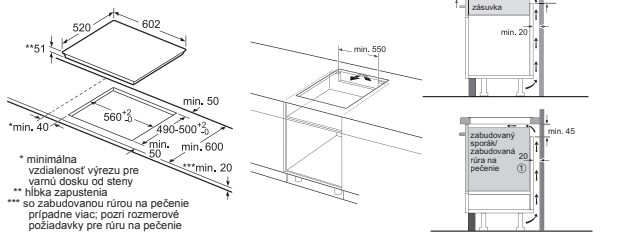

EH675LFV1E

rozmery v mm

Sklokeramická varná doska, 30 cm

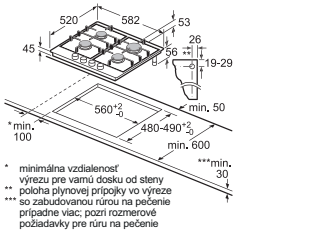

ET375FFP1E

rozmery v mm

Gril Teppan Yaki, 40 cm

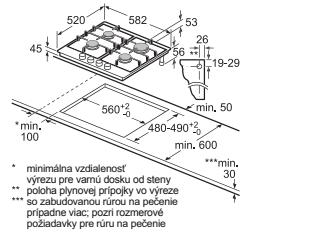

ET475FYB1E

rozmery v mm

Sklokeramická varná doska, 60 cm

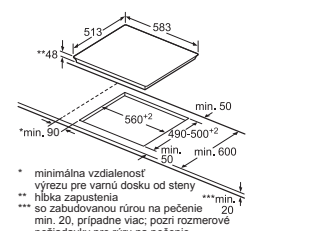

ET645HE17

rozmery v mm

Sklokeramická varná doska, 60 cm

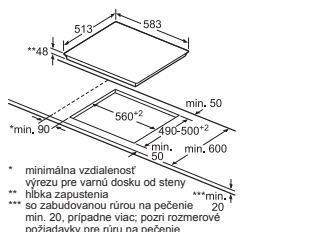

ET645HN17E

rozmery v mm

Sklokeramická varná doska, 60 cm

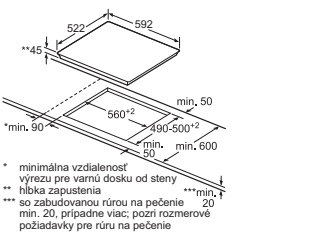

ET651BF17E

rozmery v mm

Sklokeramická varná doska, 60 cm

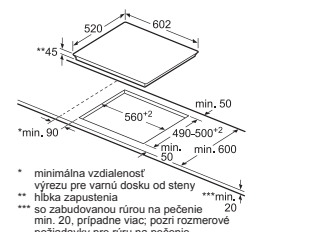

ET675FNP1E

rozmery v mm

Sklokeramická varná doska, 60 cm

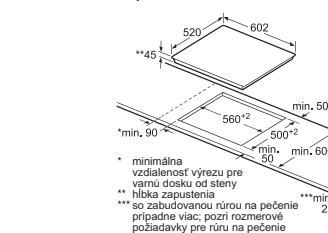

ET675LMP1D

rozmery v mm

Indukčná varná doska, 60 cm

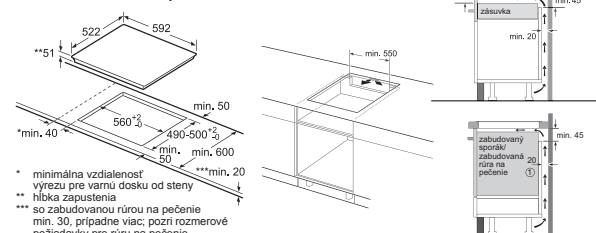

EU611BEB1E

rozmery v mm

Rozmerové výkresy – varné dosky

Indukčná varná doska, 60 cm

* minimálna vzdialenosť výrezu pre varnú dosku od steny
 ** hĺbk zapustenia
 *** so zabudovanou rúrou na pečenie min. 30, prípadne viac, pozri rozmerové požiadavky pre rúru na pečenie

① Je potrebné počítať s vetracou štrbinou.

rozmery v mm

EU631BEF1E

Indukčná varná doska, 90 x 35 cm

* minimálna vzdialenosť výrezu pre varnú dosku od steny
 ** hĺbk zapustenia
 *** so zabudovanou rúrou na pečenie min. 30, prípadne viac, pozri rozmerové požiadavky pre rúru na pečenie

① Je potrebné počítať s vetracou štrbinou.

rozmery v mm

EX275FXB1E

Indukčná varná doska, 30 cm

* minimálna vzdialenosť výrezu pre varnú dosku od steny
 ** hĺbk zapustenia
 *** so zabudovanou rúrou na pečenie min. 30, prípadne viac, pozri rozmerové požiadavky pre rúru na pečenie

① Je potrebné počítať s vetracou štrbinou.

rozmery v mm

EX375FXB1E

Možnosti kombinácie radu Domino s príslušenými rozmermi spotrebičov a výrezov

typ šinky	30	40	60	70	80	90
šinka spotrebiča	302	302	602	710	812	912
A	302	302	602	710	812	912
B	302	302	602	710	812	912
C	302	302	602	710	812	912
D	302	302	602	710	812	912
L	302	302	602	710	812	912
X	302	302	602	710	812	912

* v závislosti od hĺbk výrezu.

Indukčná varná doska, 60 cm

* minimálna vzdialenosť výrezu pre varnú dosku od steny
 ** hĺbk zapustenia
 *** so zabudovanou rúrou na pečenie prípadne viac, pozri rozmerové požiadavky pre rúru na pečenie

① Je potrebné počítať s vetracou štrbinou.

rozmery v mm

EX675FXC1E

Indukčná varná doska, 60 cm

* minimálna vzdialenosť výrezu pre varnú dosku od steny
 ** hĺbk zapustenia
 *** so zabudovanou rúrou na pečenie prípadne viac, pozri rozmerové požiadavky pre rúru na pečenie

① Je potrebné počítať s vetracou štrbinou.

rozmery v mm

EX675LYV1E

Indukčná varná doska, 80 cm

* minimálna vzdialenosť výrezu pre varnú dosku od steny
 ** hĺbk zapustenia
 *** so zabudovanou rúrou na pečenie min. 30, prípadne viac, pozri rozmerové požiadavky pre rúru na pečenie

① Je potrebné počítať s vetracou štrbinou.

rozmery v mm

EX875FVC1E

Indukčná varná doska, 80 cm

* minimálna vzdialenosť výrezu pre varnú dosku od steny
 ** hĺbk zapustenia
 *** so zabudovanou rúrou na pečenie min. 30, prípadne viac, pozri rozmerové požiadavky pre rúru na pečenie

① Je potrebné počítať s vetracou štrbinou.

rozmery v mm

EX875KYW1E

Indukčná varná doska, 80 cm

* minimálna vzdialenosť výrezu pre varnú dosku od steny
 ** hĺbk zapustenia
 *** so zabudovanou rúrou na pečenie min. 30, prípadne viac, pozri rozmerové požiadavky pre rúru na pečenie

① Je potrebné počítať s vetracou štrbinou.

rozmery v mm

EX875LYC1E

Indukčná varná doska, 90 cm

* minimálna vzdialenosť výrezu pre varný panel od steny
 ** hĺbk zapustenia
 *** so zabudovanou rúrou na pečenie min. 30, v príp. potreby viac, pozri rozmerové požiadavky na rúru na pečenie

① Je potrebné počítať s vetracou štrbinou.

rozmery v mm

EX975KXW1E

Rozmerové výkresy – varné dosky

Indukčná varná doska, 90 cm

*min. 40
** Minimálna vzdialenosť výrezu pre varnú dosku od steny
Hĺbka zapustenia
*** So zabudovanou rúrou na pečenie min. 30, ak treba viac; pozri rozmerové požiadavky pre rúru na pečenie

EX975LVV1E

Je nutné počítať s vetracou štrbinou

Rozmery v mm

Plynová varná doska, 60 cm

*min. 100
** minimálna vzdialenosť výrezu pre varnú dosku od steny
poloha plynovej prípojky vo výreze
*** so zabudovanou rúrou na pečenie prípadne viac; pozri rozmerové požiadavky pre rúru na pečenie

EC6A5HB90

rozmery v mm

Plynová varná doska, 60 cm

*min. 100
** Minimálna vzdialenosť výrezu na varný panel od steny
** Poloha plynovej prípojky vo výreze
*** So zabudovanou rúrou na pečenie v príp. potreby viac; pozri rozmerové požiadavky na rúru na pečenie

EP6A6HB20

rozmery v mm

Plynová varná doska, 75 cm

*min. 150
** minimálna vzdialenosť výrezu pre varnú dosku od steny
** poloha plynovej prípojky vo výreze
*** so zabudovanou rúrou na pečenie prípadne viac; pozri rozmerové požiadavky pre rúru na pečenie

EP7A6SB20

rozmery v mm

Plynová varná doska WOK, 30 cm

*min. 100
** minimálna vzdialenosť výrezu pre varnú dosku od steny
** poloha plynovej prípojky vo výreze
*** so zabudovanou rúrou na pečenie v príp. potreby viac; pozri rozmerové požiadavky pre rúru na pečenie

ER3A6AD70

rozmery v mm

Plynová varná doska, 30 cm

*min. 100
** minimálna vzdialenosť výrezu na varný panel od steny
** výrezu na varný panel od steny
** poloha plynovej prípojky vo výreze
*** so zabudovanou rúrou na pečenie v príp. potreby viac; pozri rozmerové požiadavky na rúru na pečenie

ER3A6BD70

rozmery v mm

Plynová varná doska, 75 cm

*min. 150
** minimálna vzdialenosť výrezu na varný panel od steny
** poloha plynovej prípojky vo výreze
*** so zabudovanou rúrou na pečenie v príp. potreby viac; pozri rozmerové požiadavky na rúru na pečenie

ER7A6RD70

rozmery v mm

Rozmerové výkresy – odsávače pár

Komínový odsávač pár, 60 cm

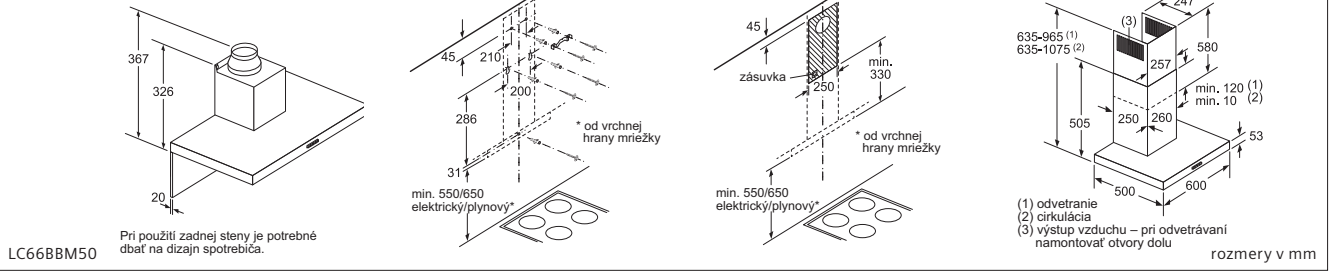

Komínový odsávač pár, 60 cm

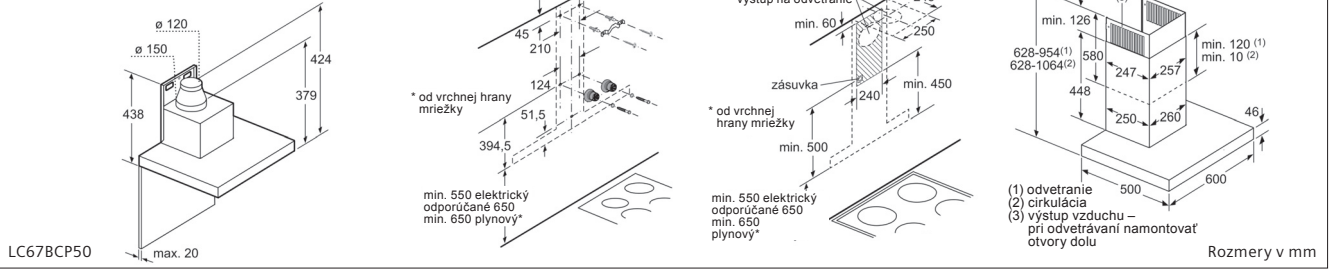

Komínový odsávač pár, 90 cm

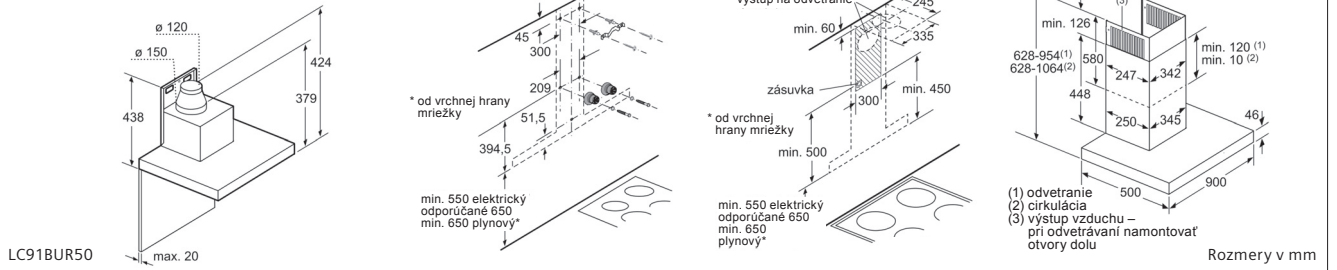

Komínový odsávač pár, 90 cm

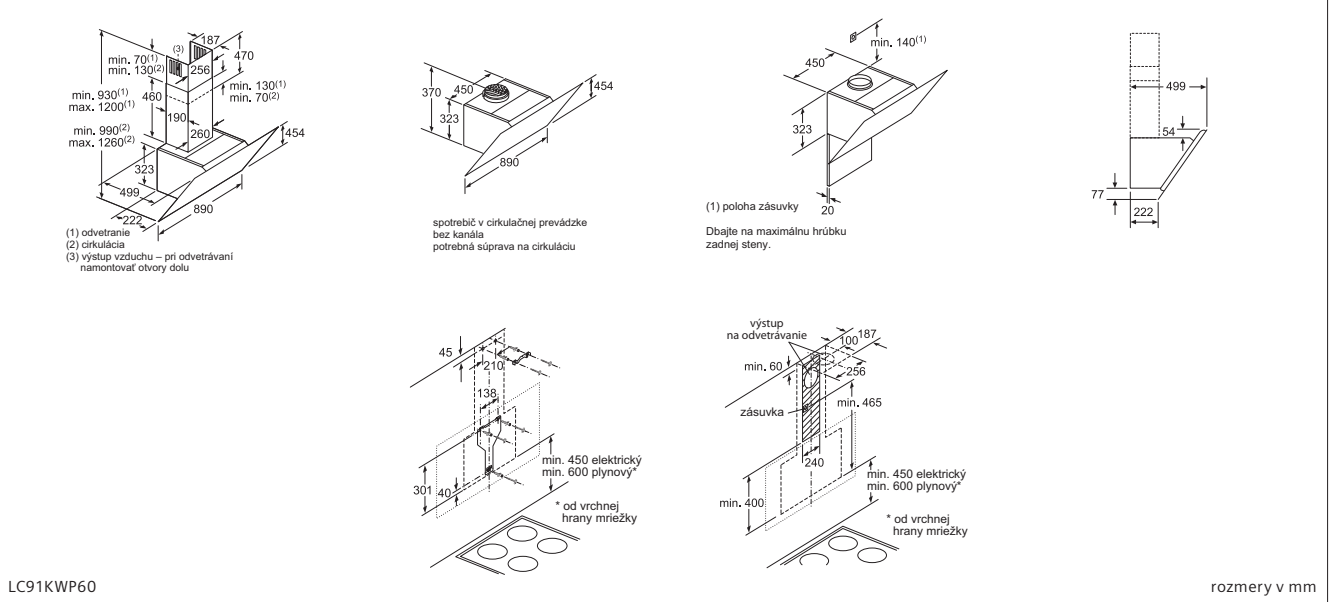

Rozmerové výkresy – odsávače pár

Komínový odsávač pár, 90 cm

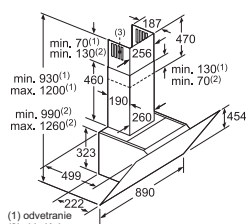

- (1) odvetranie
- (2) cirkulácia
- (3) výstup vzduchu – pri odvetrávaní namontovať otvory dolu

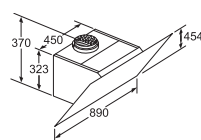

spotrebič v cirkulačnej prevádzke bez kanála
potrebná súprava na cirkuláciu

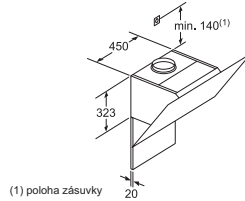

(1) poloha zásuvky
Dbajte na maximálnu hrúbku zadnej steny.

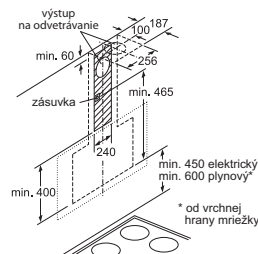
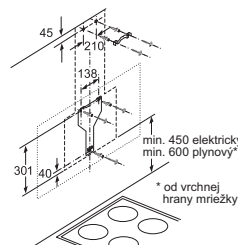
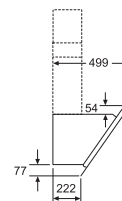

LC91KWW60

rozмеры в мм

Komínový odsávač pár, 90 cm

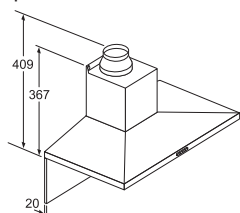

Pri použití zadnej steny je potrebné dbať na dizajn spotrebiča.

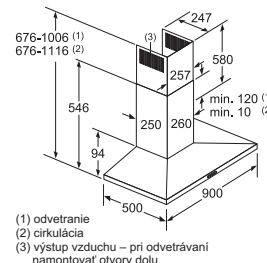
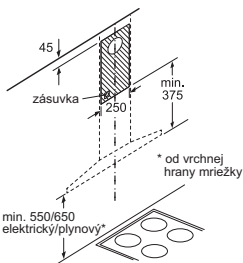
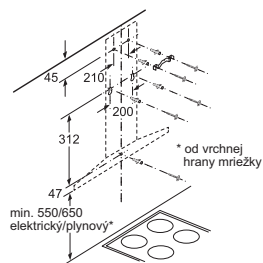

- (1) odvetranie
- (2) cirkulácia
- (3) výstup vzduchu – pri odvetrávaní namontovať otvory dolu

rozмеры в мм

Komínový odsávač pár, 90 cm

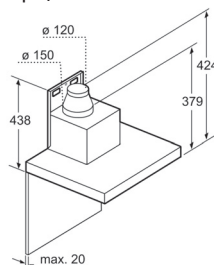

LC97BCP50

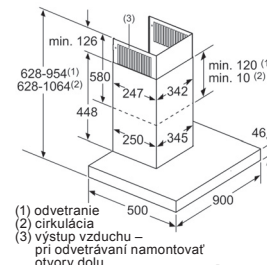
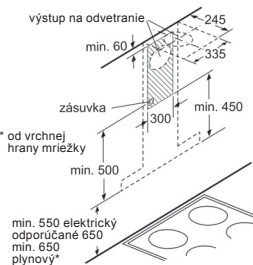
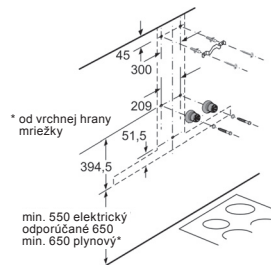

- (1) odvetranie
- (2) cirkulácia
- (3) výstup vzduchu – pri odvetrávaní namontovať otvory dolu

Rozмеры в мм

Komínový odsávač pár, 90 cm

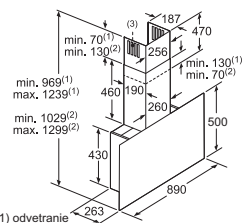

- (1) odvetranie
- (2) cirkulácia
- (3) výstup vzduchu – pri odvetrávaní namontovať otvory dolu

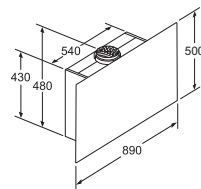

spotrebič v cirkulačnej prevádzke bez kanála
potrebná súprava na cirkuláciu

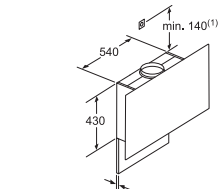

(1) poloha zásuvky
Dbajte na maximálnu hrúbku zadnej steny.

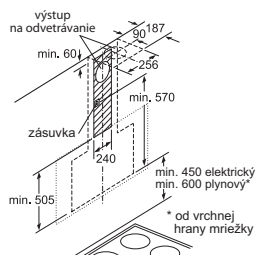
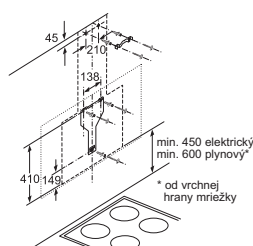
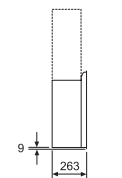

LC97FVW60

rozмеры в мм

Rozmerové výkresy – odsávače pár

Kominový odsávač pár, 90 cm

LC98BIP50

min. 550 elektrický odporúčané 650 min. 650 plynový*

výstup na odvetranie min. 60 245 335 300 min. 450

* od vrchnej hrany mriežky

zásuvka 300 min. 500

min. 550 elektrický odporúčané 650 min. 650 plynový*

(1) odvetranie (2) cirkulácia (3) výstup vzduchu – pri odvetrávaní namontovať otvory dolu

Rozmery v mm

Ostrovčekový odsávač pár, 37 cm

LF31IVP60

poloha na strope na pevné pripojenie 267 170 300 220

750-1600 501 377 370

min. 550 elektrický min. 650 plynový*

* od vrchnej hrany mriežky

rozmetry v mm

Ostrovčekový odsávač pár, 90 cm

LF91BUPV50

odvod vzduchu 744-924 min. 245 (1) 580 min. 155 (1) cirkulácia 744-1044 min. 35 (2) 453 352 257 264 359 463 46 600 900

min. 550 elektrický odporúčané 650 min. 650 plynový*

(1) odvod vzduchu (2) cirkulácia (3) výstup vzduchu – pri odvetrávaní namontovať otvory nadol

od vrchnej hrany mriežky

337 251 191 37 170 277 203 249 203 120 150 385 430

výškovo nastaviteľná v 20 mm odstupoch (744-1044)

Rozmery v mm

Ostrovčekový odsávač pár, 90 cm

LF97BCP50

odvod vzduchu 744-924 min. 245 (1) 580 min. 155 (1) cirkulácia 744-1044 min. 35 (2) 453 352 257 264 359 463 46 600 900

min. 550 elektrický odporúčané 650 min. 650 plynový*

(1) odvod vzduchu (2) cirkulácia (3) výstup vzduchu – pri odvetrávaní namontovať otvory nadol

od vrchnej hrany mriežky

337 251 191 37 170 277 203 249 203 120 150 385 430

výškovo nastaviteľná v 20 mm odstupoch (744-1044)

Rozmery v mm

Výsuvný odsávač pár, 60 cm

LI67RA530

Nastavenie hĺbky zásuvky na filter je možné do 29 mm.

min. 300 odporúčané 320

poloha LED svetiel zadný panel max. 20 mm

X: v závislosti od vybavenia

hĺbka korpusu 280 16 347 182 84 133 133 10 82 41 290 17

hĺbka korpusu 300 16 347 182 84 133 133 10 82 41 290 17

hĺbka korpusu 320 16 347 182 84 133 133 10 82 41 290 17

rozmetry v mm

Rozmerové výkresy – odsávače pár

Výsuvný odsávač pár, 90 cm

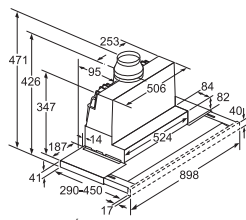

Nastavenie hĺbky zásuvky na filter je možné do 29 mm.

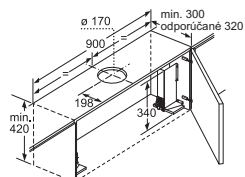
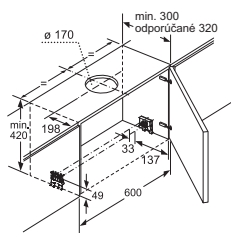

Pri montáži 90 cm plochého digestora do hornej skrinky so šírkou 90 cm je potrebná montážna súprava. Dva montážne uholníky sa priskrutkujú vľavo a vpravo v skrinke. Montáž podľa šablóny.

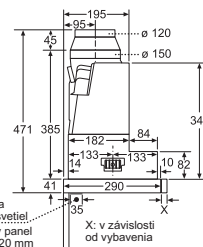

poloha LED svetiel, zadný panel max. 20 mm

X: v závislosti od vybavenia

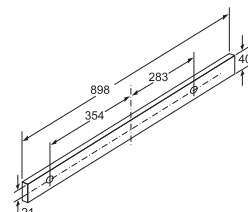
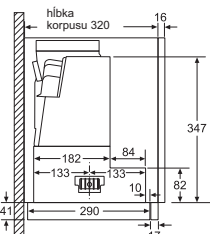
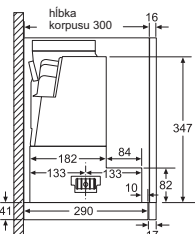
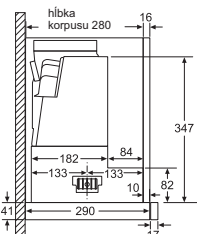

LR97RA540

rozmery v mm

Stropný odsávač pár, 90 cm

Výstup ventilátora môžete otočiť v štyroch smeroch.

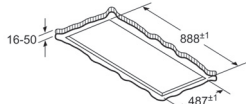
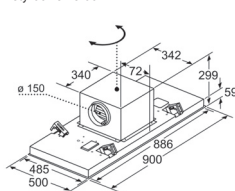

Nemontujte priamo do podhľadu zo sádkartónovej dosky alebo z podobných ľahkých stavebných materiálov. Je potrebná vhodná nosná konštrukcia, ktorá je upevnená do betónového stropu.

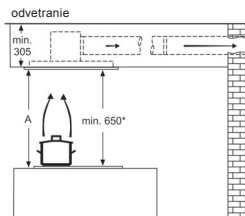

A: Optimálny výkon 700 – 1 300 * od vrchnej hrany mriežky

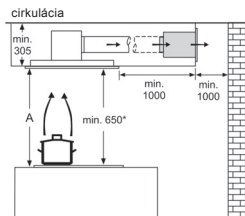

A: Optimálny výkon 700 – 1 300 * od vrchnej hrany mriežky

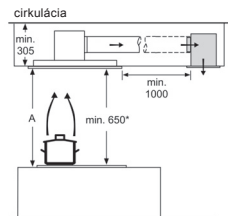

A: Optimálny výkon 700 – 1 300 * od vrchnej hrany mriežky

LR97CAQ50

Rozmery v mm

Výsuvný odsávač pár, 60 cm

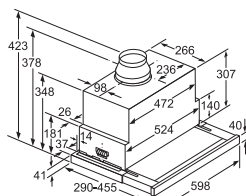

Nastavenie hĺbky zásuvky na filter je možné do 29 mm.

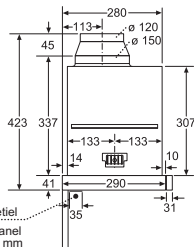

poloha LED svetiel, zadný panel max. 20 mm

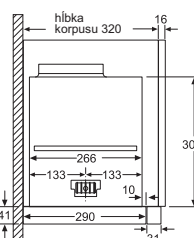
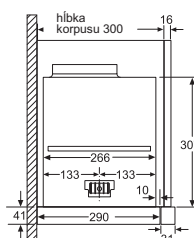
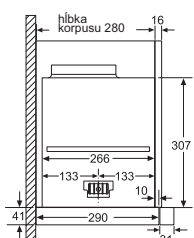
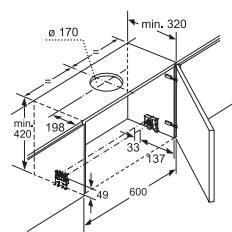

LR69SA683

rozmery v mm

Rozmerové výkresy – odsávače pár

Výsuvný odsávač pár, 60 cm

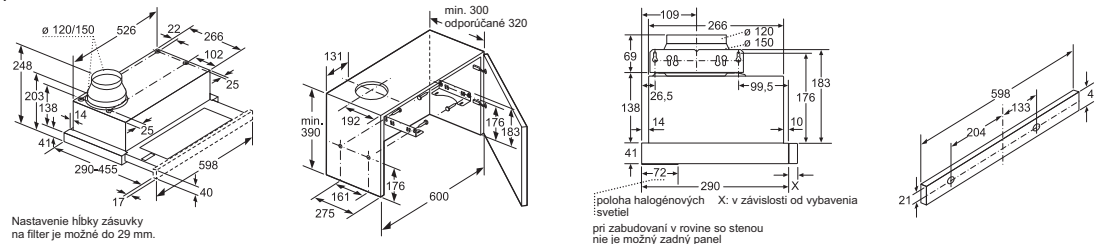

Nastavenie hĺbky zásuvky na filter je možné do 29 mm.

poloha halogénových svetiel
pri zabudovaní v rovine so stenou nie je možný zadný panel

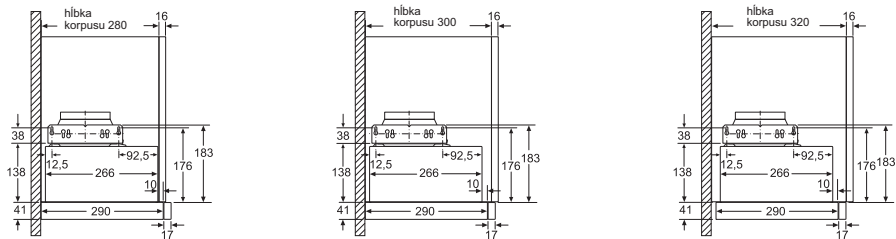

LI63LA520

rozmery v mm

Komínový odsávač pár, 90 cm

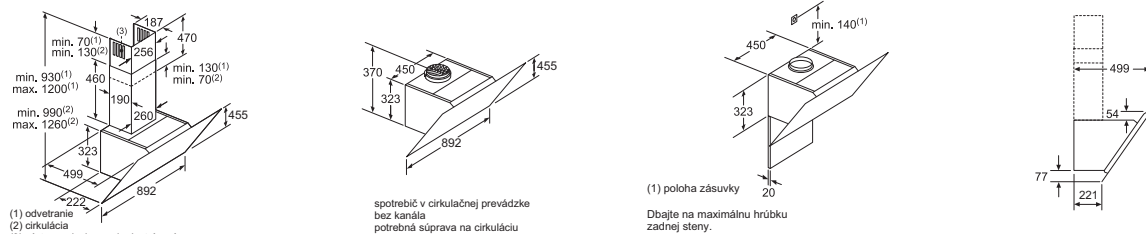

(1) odvetranie
(2) cirkulácia
(3) výstup vzduchu – pri odvetrávaní namontovať otvory dolu

spotrebič v cirkulačnej prevádzke bez kanála potrebná súprava na cirkuláciu

(1) poloha zásuvky
Dbať na maximálnu hrúbku zadnej steny.

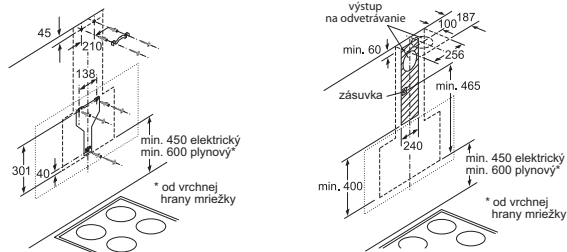

min. 450 elektrický
min. 600 plynový
* od vrchnej hrany mriežky

min. 450 elektrický
min. 600 plynový
* od vrchnej hrany mriežky

LC98KPP60

rozmery v mm

Komínový odsávač pár, 90 cm

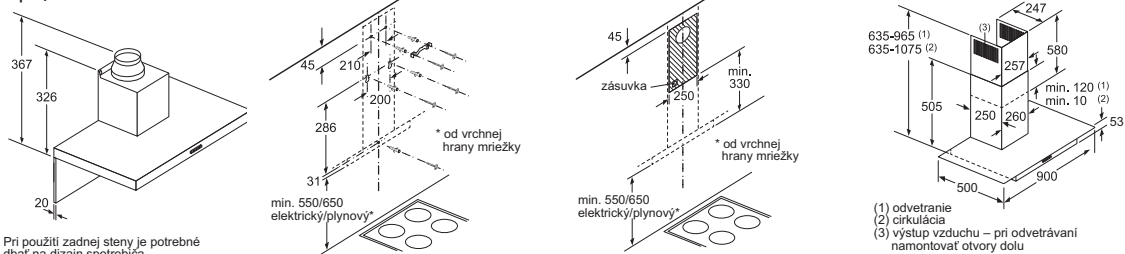

Pri použití zadnej steny je potrebné dbať na dizajn spotrebiča.

(1) odvetranie
(2) cirkulácia
(3) výstup vzduchu – pri odvetrávaní namontovať otvory dolu

LC96BBM50

rozmery v mm

Komínový odsávač pár, 90 cm

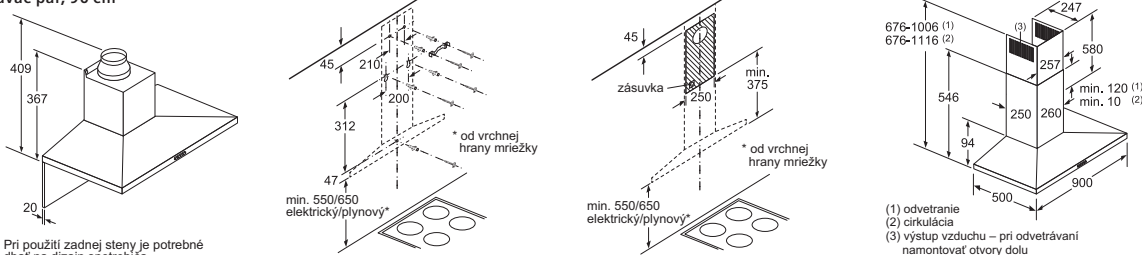

Pri použití zadnej steny je potrebné dbať na dizajn spotrebiča.

(1) odvetranie
(2) cirkulácia
(3) výstup vzduchu – pri odvetrávaní namontovať otvory dolu

LC96QBM50

rozmery v mm

Rozmerové výkresy – chladiace prístroje

Kombinácia chladnička/mraznička

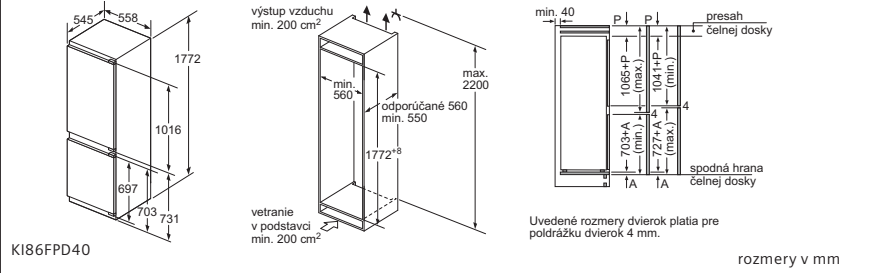

Kombinácia chladnička/mraznička

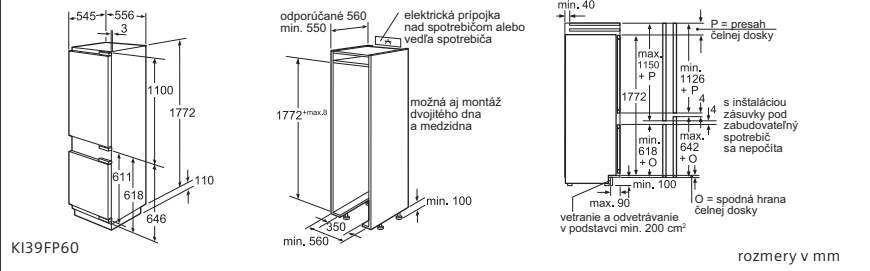

Kombinácia chladnička/mraznička

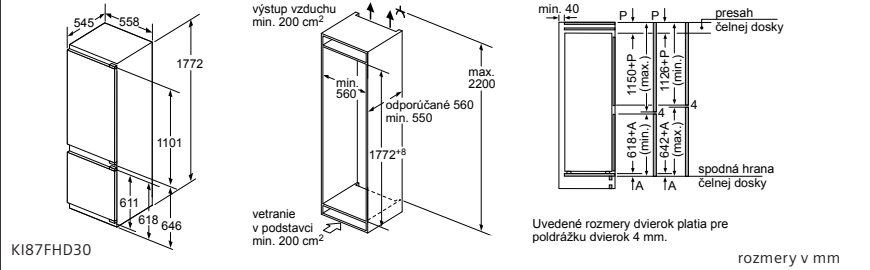

Kombinácia chladnička/mraznička

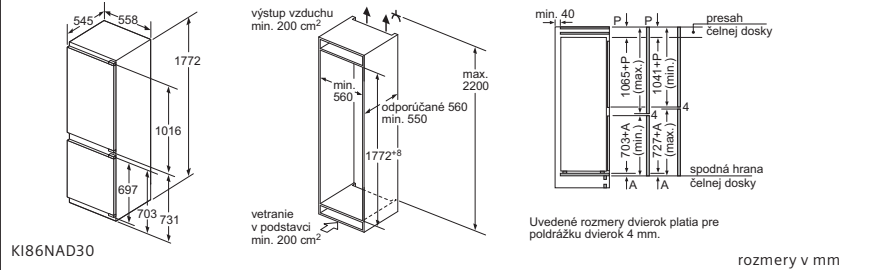

Kombinácia chladnička/mraznička

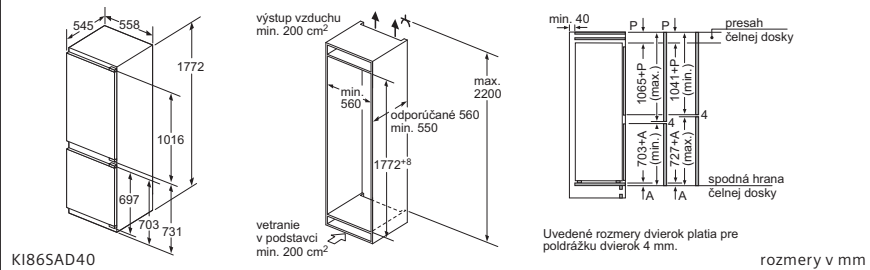

Kombinácia chladnička/mraznička

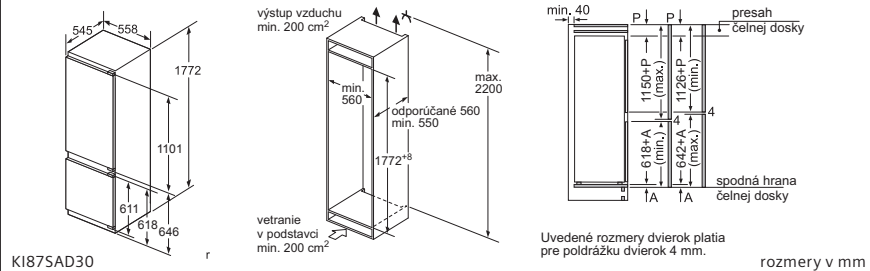

Rozmerové výkresy – chladiace prístroje

Kombinácia chladnička/mraznička

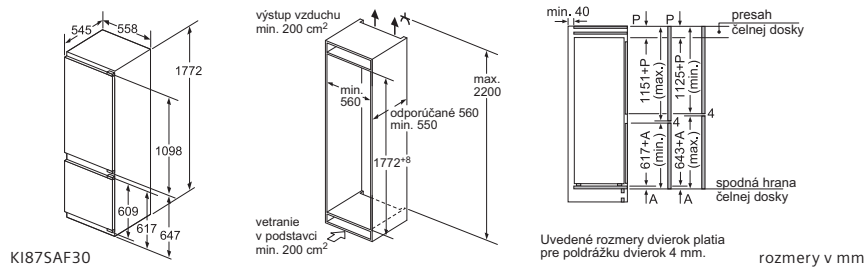

Kombinácia chladnička/mraznička

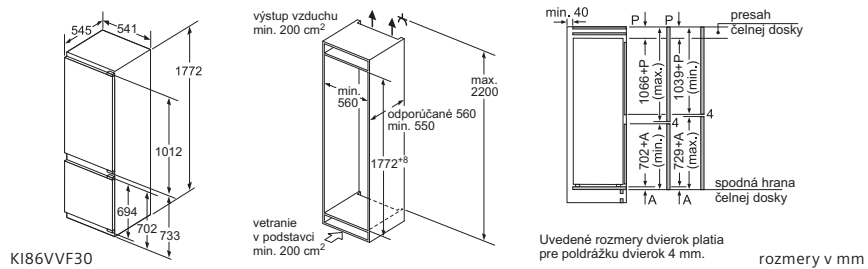

Kombinácia chladnička/mraznička

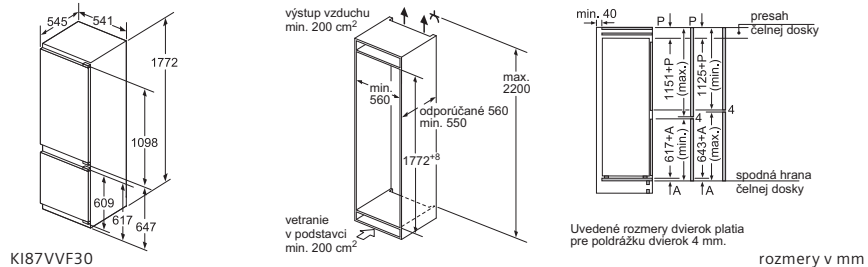

Kombinácia chladnička/mraznička

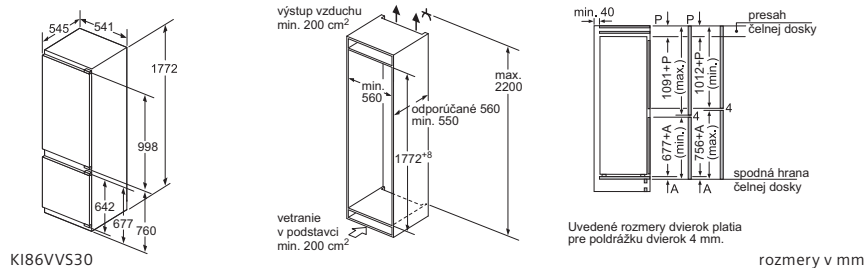

Kombinácia chladnička/mraznička

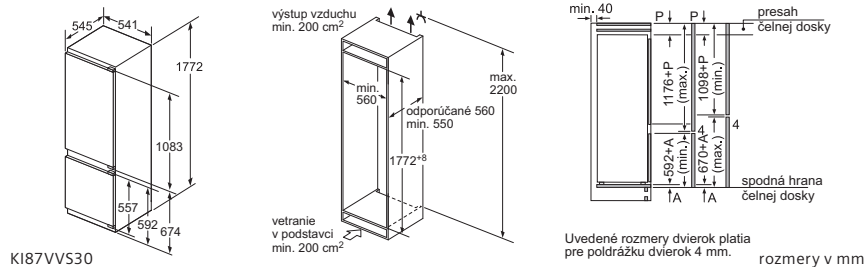

Kombinácia chladnička/mraznička

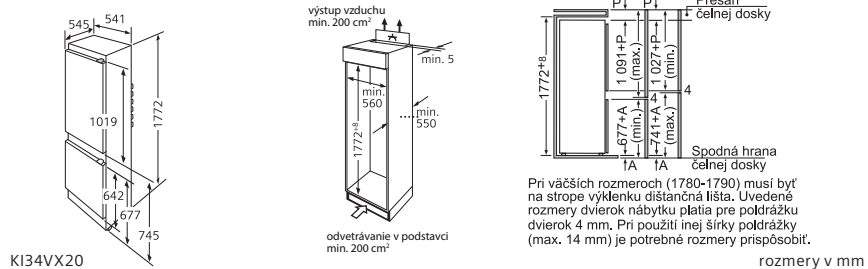

Rozmerové výkresy – chladiace prístroje

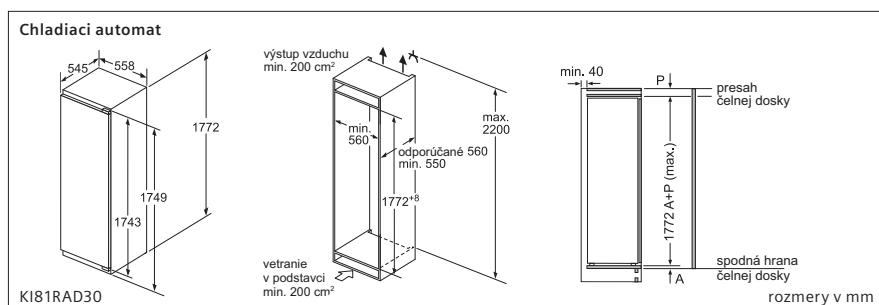
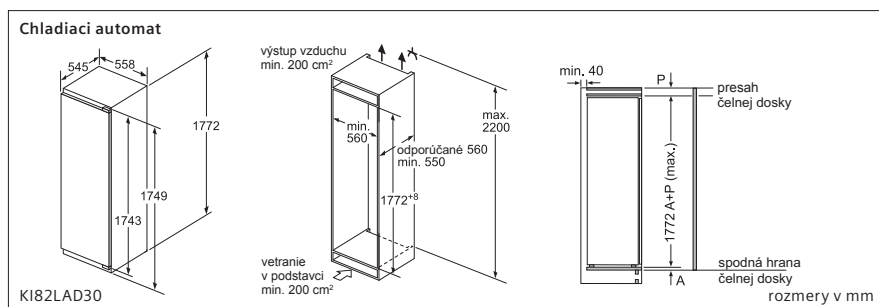
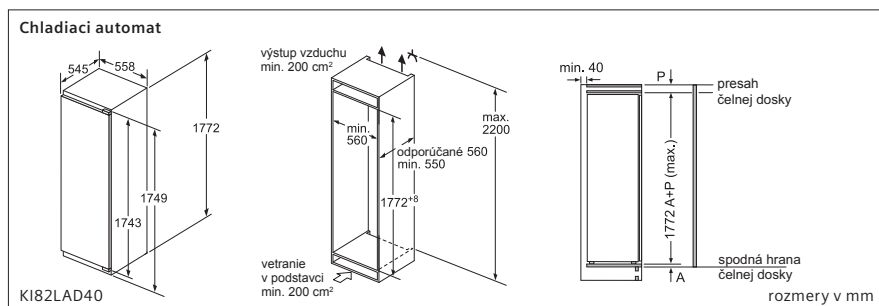
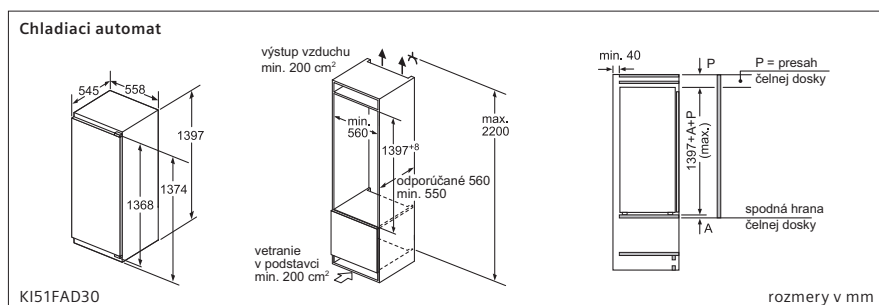
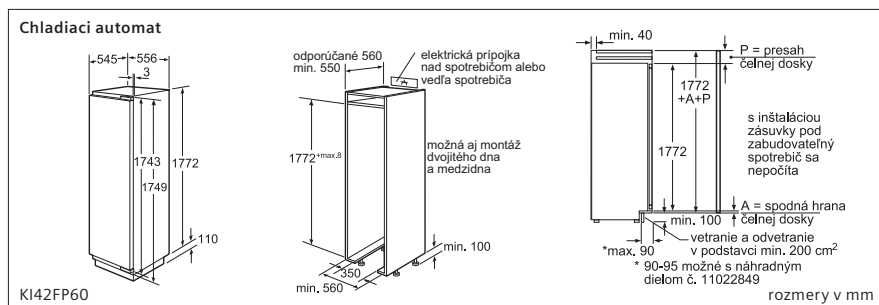
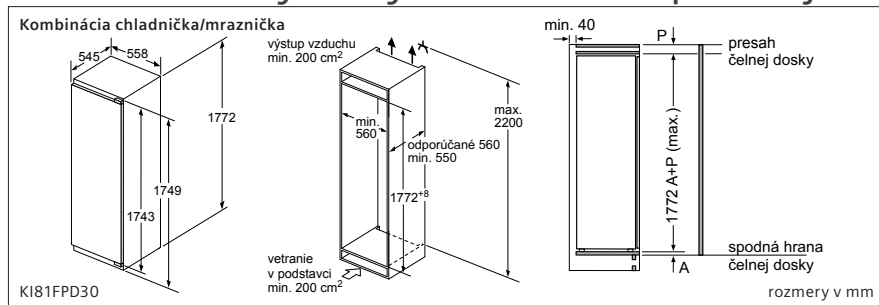

Rozmerové výkresy – chladiace prístroje

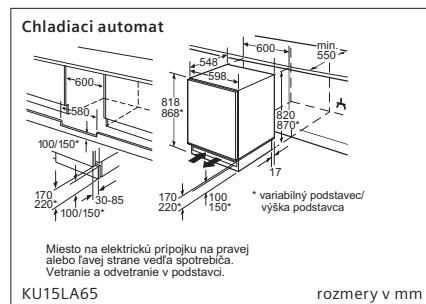
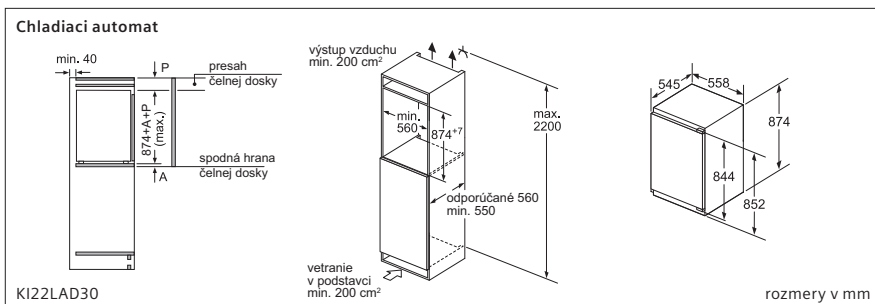
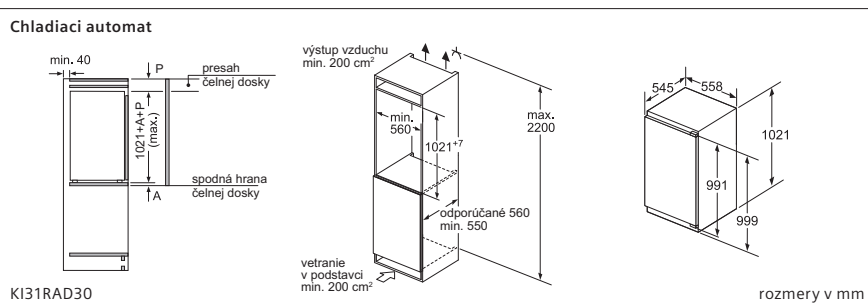
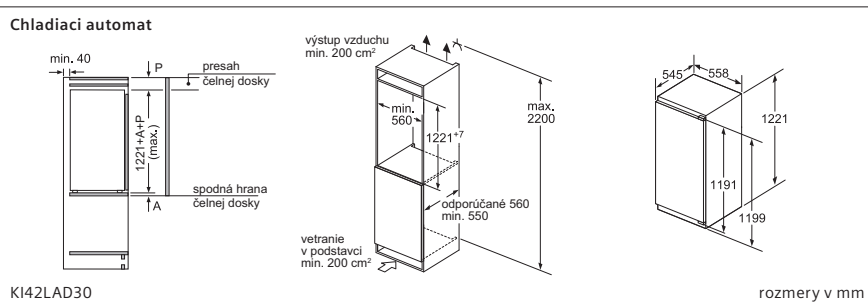
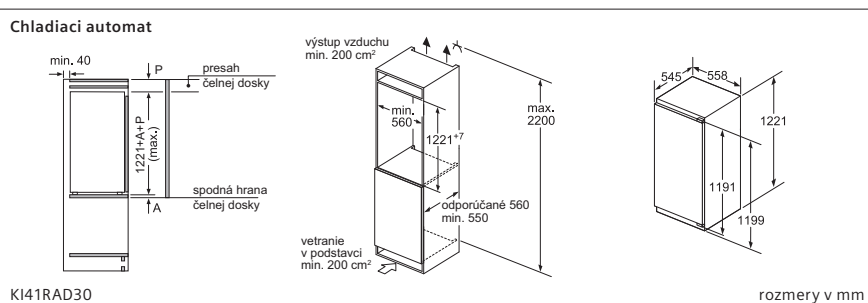
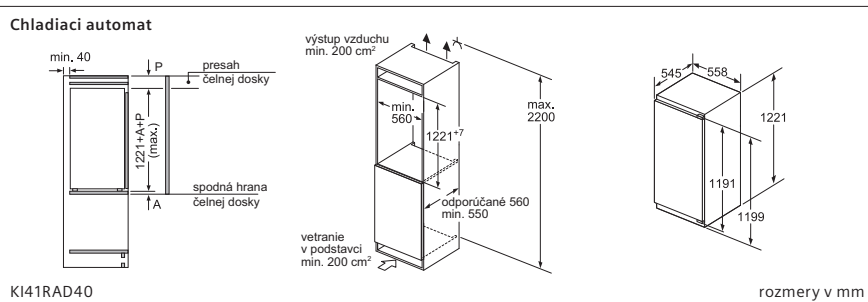
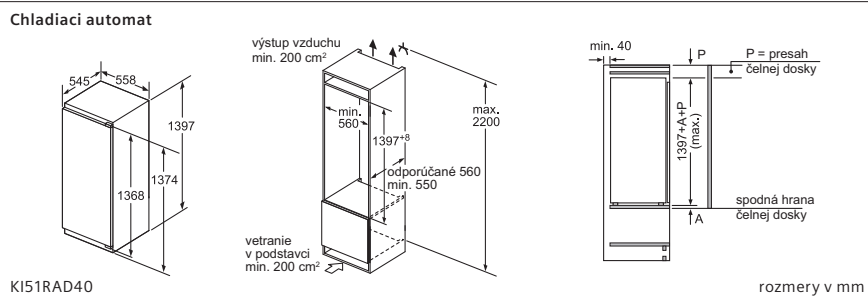

Rozmerové výkresy – chladiace prístroje

Chladiaci automat

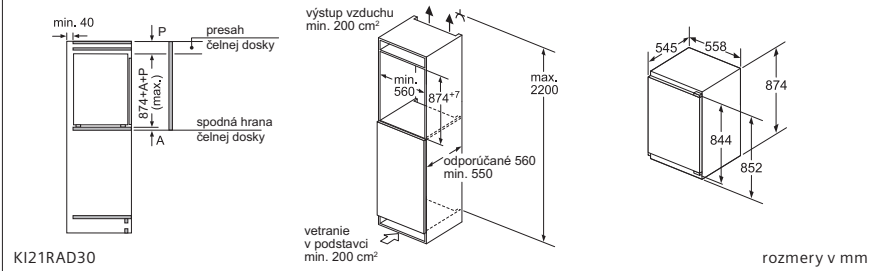

KI21RAD30

Chladiaci automat

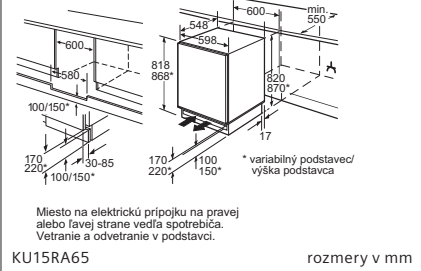

KU15RA65

Mraznička

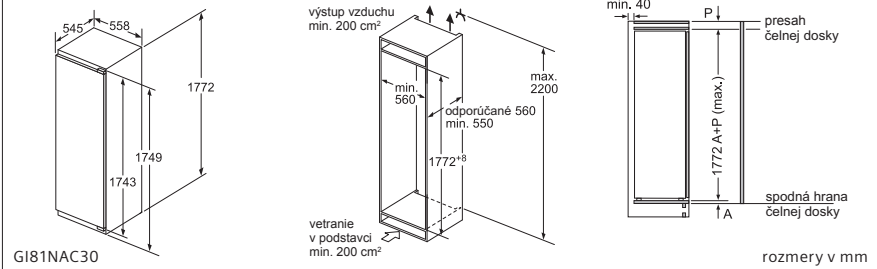

GI81NAC30

Mraznička

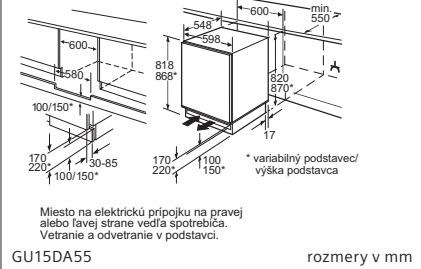

GU15DA55

Mraznička

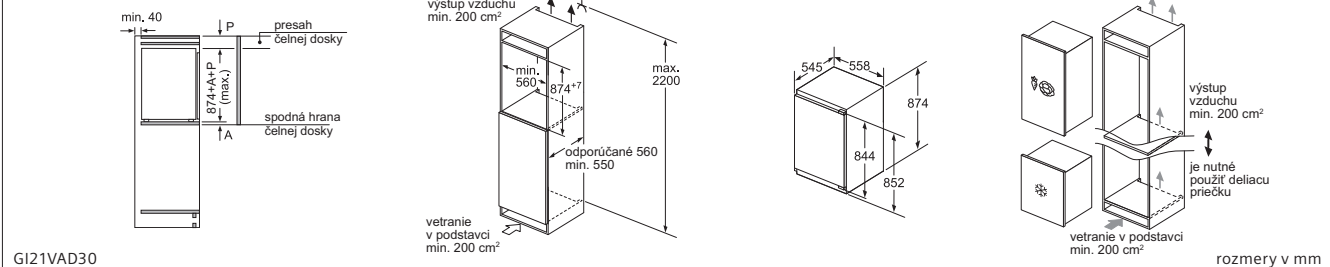

GI21VAD30

Mraznička

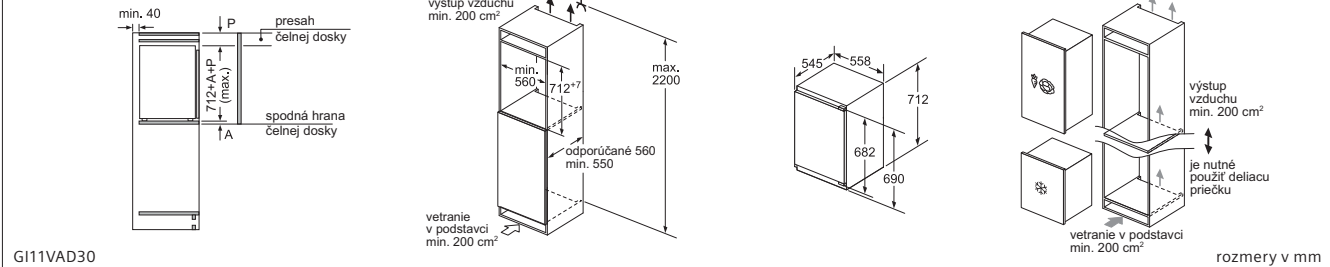

GI11VAD30

Voľne stojace chladničky s vnútornou kamerou

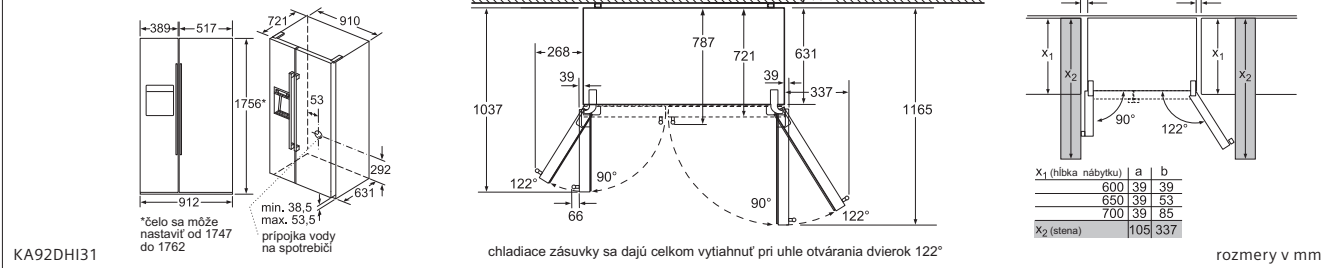

KA92DHI31

Voľne stojace chladničky s vnútornou kamerou

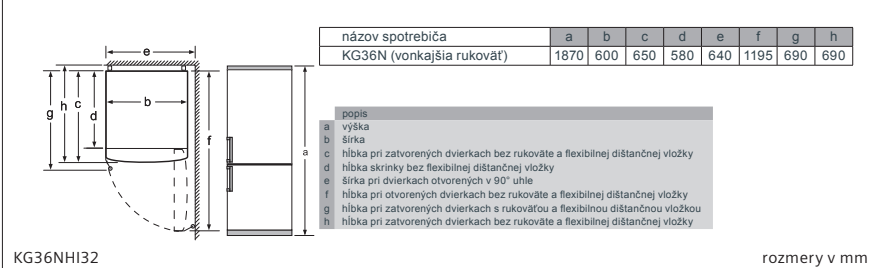

KG36NH132

Rozmerové výkresy – chladiace prístroje

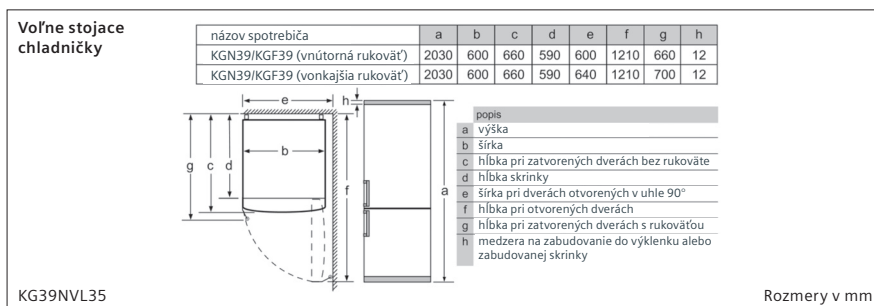
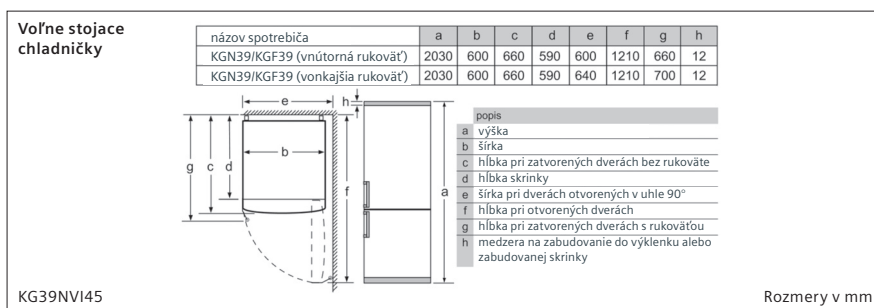
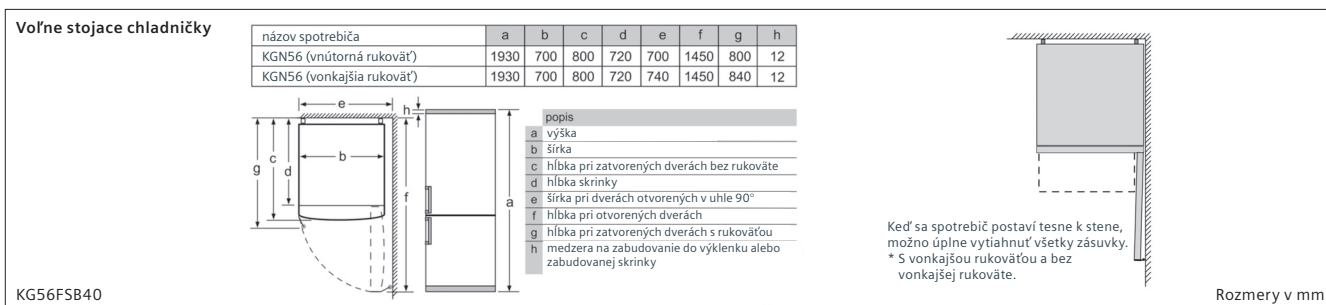
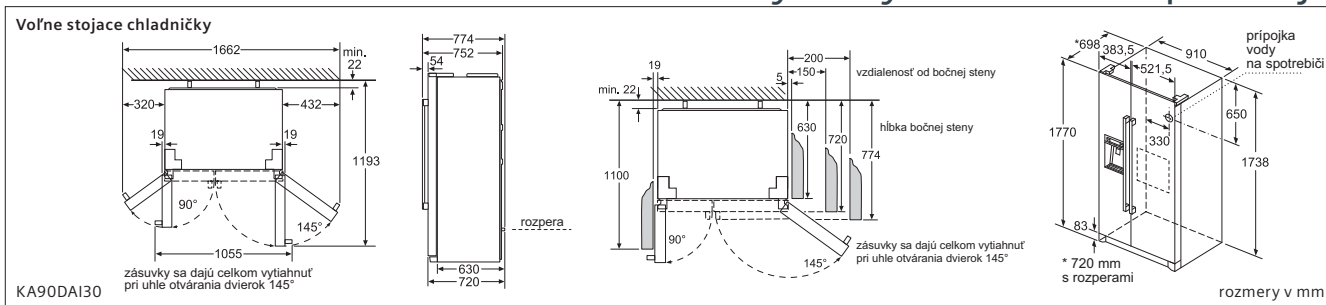

Rozmerové výkresy – umývačky, práčky

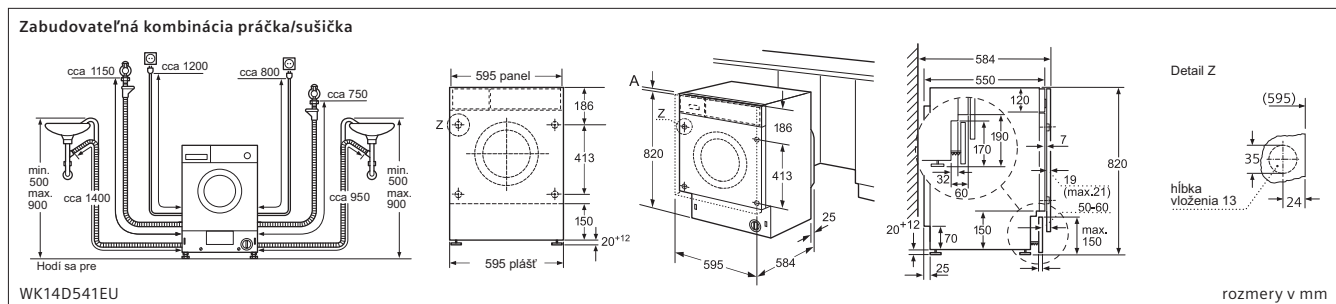
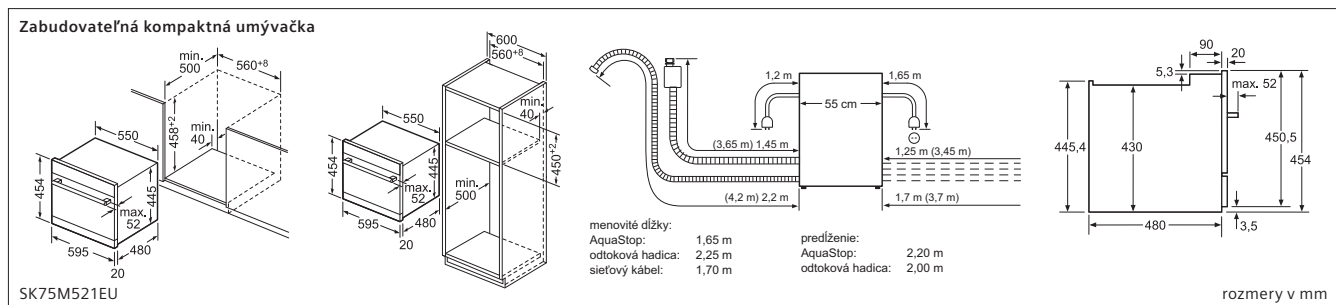
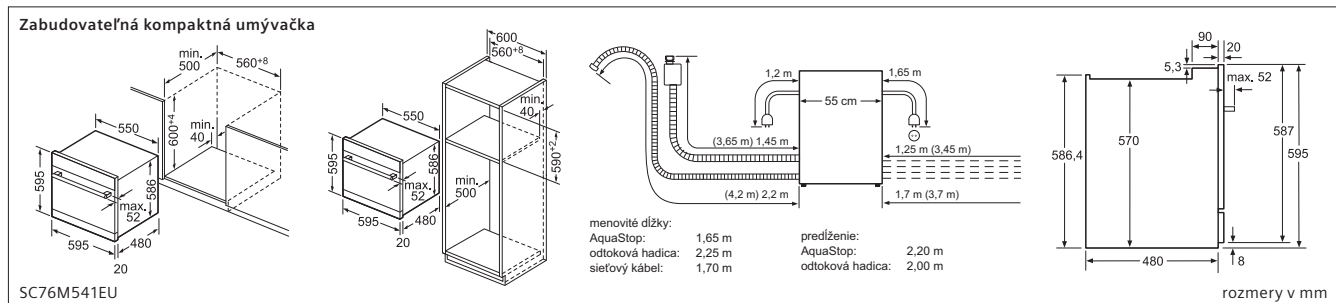
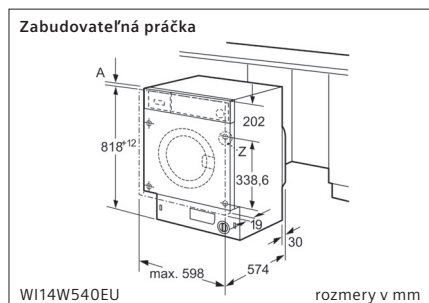
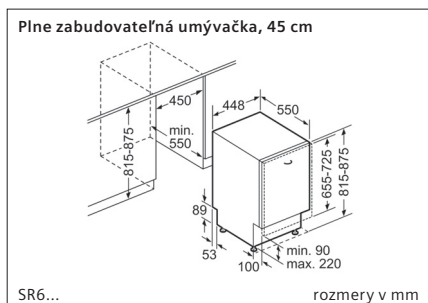
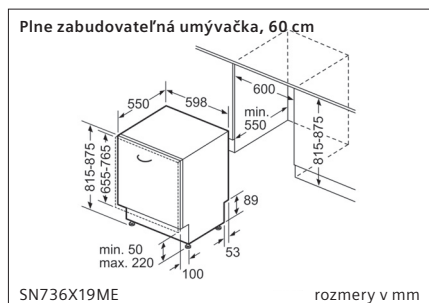
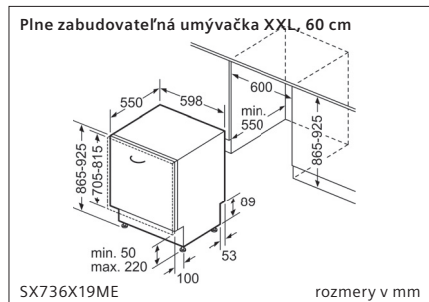
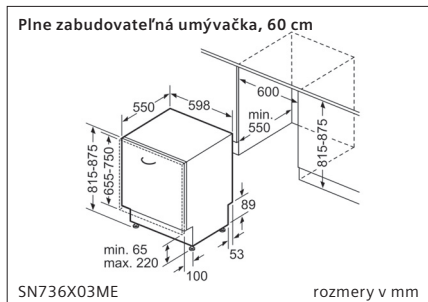
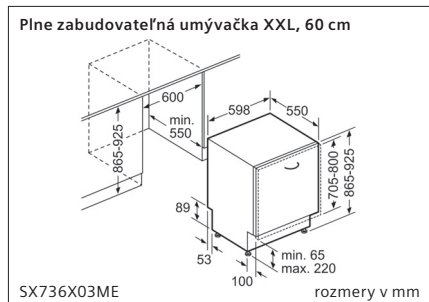
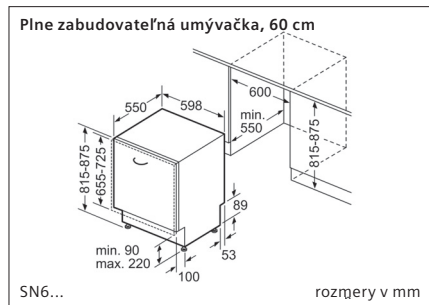
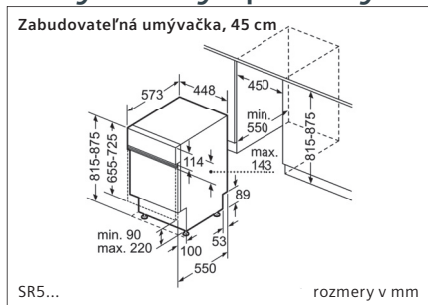
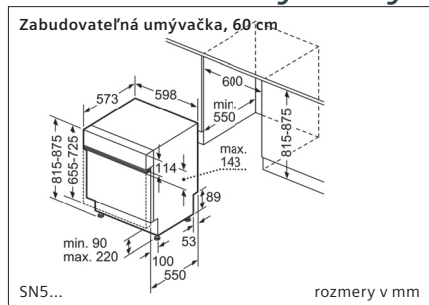

Predstavujeme spotrebiče Siemens v Brand Experience Center



V Brand Experience Center získate nielen jedinečný pohľad na domáce spotrebiče, ale aj dostatok priestoru a času, aby ste si zážitky mohli v pokoji užít a vychutnať.



Priamo na mieste si môžete otestovať, ktorý spotrebič vyhovuje vášmu životnému štýlu ako aj vašim vlastným, najnáročnejším požiadavkám.



Nahliadnite do fascinujúceho sveta špičkového dizajnu, prevratných funkcií a tých najpokročilejších technológií, aké existujú. Príďte a zoznámte sa osobne s budúcnosťou.

**BRAND
EXPERIENCE
CENTER**

Kde nás nájdete?

www.brandexperiencecenter.cz

Radlická 350, Praha 5

Naše služby



Rýchle dodávky náhradných dielov

Dodávame náhradné diely a príslušenstvo do dvoch pracovných dní od objednania.



Spoľahlivé dodávky náhradných dielov

Ako výrobca používame výhradne originálne náhradné diely. Sme schopní dodávať ich veľa rokov aj po ukončení výroby spotrebiča.



Vždy nablízku

Naša široká servisná sieť je zárukou toho, že odborná pomoc je vždy nablízku.



Príslušenstvo

Využite náš rozsiahly rad príslušenstva a vyskúšajte čistiace a ošetrojúce prípravky na svoj spotrebič Siemens. Stačí zavolať alebo objednať e-mailom. Objednávajte na tel. čísle **+421 244 450 808** či e-mailom dily@bshg.com.



Dva roky záruka

Pri kúpe vám na spotrebič Siemens poskytneme dva roky záruky, na prípadnú opravu poskytujeme rovnakú záruku.

Zákaznícka linka: +421 2 44 45 20 41, e-mail: siemens.spotrebiце@bshg.com
© 2018 BSH domácí spotřebiče s.r.o.
Printed in Czech Republic 10/2018

www.siemens-home.bsh-group.com/sk/

Skupina BSH je držiteľom licencie k ochrannej známke Siemens AG.

**Váš odborný poradca, ktorý vám nielen spoľahlivo poradí pri výbere,
ale je vám k dispozícii aj kedykoľvek po nákupe:**

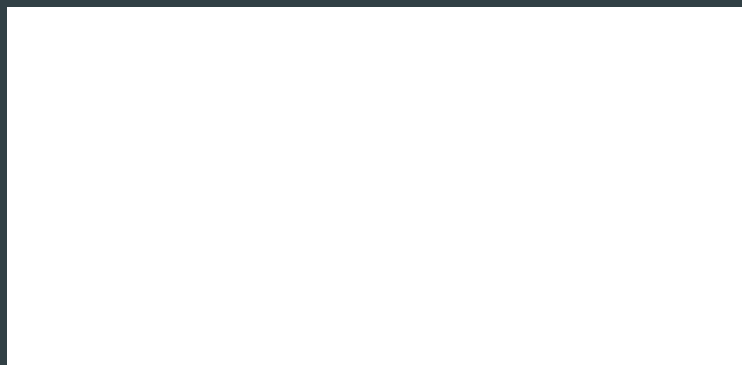

- Zobrazené výrobky nemusia vždy zodpovedať sortimentu pre SR.
- Myslíte, prosím, na niekoľkonásobné použitie tohto prospektu a odovzdajte ho ďalším záujemcom.
- Technické zmeny vyhradené. Uvedené ceny sú len orientačné, konečnú cenu určí predajca.
- Všetky hodnoty deklarované výrobcom/dodávateľom v tomto dokumente boli získané na základe meraní vykonávaných v laboratórnych podmienkach podľa príslušných smerníc Európskeho práva. Hodnoty namerané pri bežnej prevádzke spotrebiča sa môžu od deklarovaných hodnôt líšiť.