

İŞLETME VE KULLANMA KILAVUZU

Salon Tipi Klima



S1ZMI42008/01
S1ZMA42008/01

Gelecek evinizde.

SIEMENS

AEEE Yönetmeliğine Uygundur

İÇİNDEKİLER

KULLANICIYA NOT

Kullanıcıya not2

GÜVENLİK ÖNLEMLERİ

Uyarı3

Dikkat.....4

Kullanmadan önce5

Çalışma sıcaklığı.....5

KULLANIM TALİMATLARI

Ürün özeti.....6

Ünite kumanda paneli.....7

Hava akış yönünün kontrolü10

Kullanım ipuçları.....11

BAKIM VE TEMİZLİK

İç ünitenin temizliği.....12

Hava çıkışının temizliği.....13

Hava giriş ızgarasının ve hava filtresinin temizliği.....13

SORUN GİDERME İPUÇLARI

Sorun giderme ipuçları.....14

⚠ DİKKAT

- Bu ünitenin onarımı veya bakımı için, bir yetkili servis teknisyeni ile irtibata geçin.
- Bu ünitenin montajı için, yetkili kurulum teknisyeni ile irtibata geçin.
- Küçük çocukların veya engelli kişilerin klimayı gözetilmeksizin kullanmaları sakıncalıdır.
- Klima ile oynamalarını engellemek için, küçük çocuklar gözetim altında bulundurulmalıdır.
- Elektrik kablosu değiştirileceğinde, gerekli işlemler yalnızca yetkili personel tarafından gerçekleştirilmelidir.
- Montaj işlemleri, yalnızca yetkili personel tarafından ve ulusal kablo standartlarına uygun bir şekilde gerçekleştirilmelidir.
- Bu cihaz, emniyetli kullanım hususunda bilgilendirilmeleri veya gözetim altında tutulmaları ve mevcut tehlikelerin farkında olmaları koşuluyla, 8 yaşından büyük çocuklar ve fiziksel, duyuşsal veya zihinsel olarak engelli veya deneyim ve bilgi sahibi olmayan kişiler tarafından kullanılabilir. Çocukların cihazla oynamalarına izin verilmemelidir. Temizlik ve kullanıcı bakım işlemleri, gözetim altında olmayan çocuklar tarafından yapılmamalıdır.
- Bu cihazın, çocuklar da dahil olmak üzere fiziksel, duyuşsal ve zihinsel engelli kişiler, ayrıca deneyim ve bilgi sahibi olmayan kişiler tarafından, gözetim altında bulundurulmaksızın veya talimat verilmeksizin kullanımı, kişilerin güvenlikleri açısından sakıncalıdır.
- Çocukların cihazla oynamadıklarından emin olmak için gözetim altında tutulmalıdır.
- Elektrik kablosu zarar görmüşse, tehlikeli bir durum ortaya çıkmasını önlemek için, üretici veya yetkili servis elemanı ya da benzer niteliklere sahip bir kişi tarafından değiştirilmelidir.
- Klimayı, banyo veya çamaşır odası gibi nemli odalarda çalıştırmayın.

Kullanım Hatalarına İlişkin Bilgiler

- Bu ünitenin onarımı ve bakımı için yetkili servis teknisyeni ile temasa geçiniz.
- Bu ünitenin montajı için montaj uzmanı ile temasa geçiniz.
- Klima küçük çocuklar veya hükümsüzler tarafından gözetim olmaksızın kullanılmaya yönelik değildir.
- Küçük çocukların klima ile oynamadıklarından emin olunması için gözetim altında tutulmaları gerekir.
- Elektrik kordonu değiştirilecekse, yenileme işlemleri sadece yetkili personel tarafından yerine getirilecektir.
- Klimanın elektrik bağlantı ve sigorta donanımı, firmamızın yetkili servisinin belirttiği ölçülere uygun olarak kullanıcı tarafından elektrikçi ehliyetine sahip kişilere yaptırılır. Elektrik hattı ve sigorta donanımı için yapılan harcamalar kullanıcı tarafından ödenir .Klima, elektrik kaçaklarına karşı mutlaka topraklanmalıdır.
- Montaj ve normal bakım-onarım işlemleri firmamız yetkili servisi tarafından yapılır. Bu işlemin firmamız yetkili servisleri dışında , başka servislerce yapılması durumunda firmamızın verdiği garanti geçerliliğini yitirir.

Periyodik Bakım

Her yaz ve kış sezonu öncesi NİSAN-MAYIS / EYLÜL-EKİM aylarında klima cihazının evaporatör, kondansör ve hava filtrelerinin temizlenerek bakımlarının ve kontrollerinin yapılması, kirlilikten dolayı meydana gelebilecek arızalan asgariye indirecektir. Bakım işlemleri firmamızın yetkili servisleri tarafından yapılır. Bakım işlemleri cihazın iç ve dış ortamın kirliliği ile orantılı olduğundan dolayı garanti haricidir. Bedeli kullanıcıya aittir.

Nakliye:

Nakliye ve taşıma esnasında yanlış depolama veya taşımadan dolayı hasar görmüş cihazı kullanmayınız. Bu durumlarda şirketimizin yetkili servisine veya ürünü satın aldığınız yetkili satıcıya danışınız.

Üretim Yeri:

GD Midea Air Conditioning Equipment! Co. Ltd.

Midea Industrial City Beijiao Shunde 528311 Shunde Foshan Guangdong China

Tel: +86 757 22607498 Fax: +36 757 2638363

Üretici İthalatçı Firma:

BSH Ev Aletleri ve Sanayi Ticaret. AŞ.

Fatih Sultan Mehmet Mah. Balkan Cad. No:51

Ümraniye- İstanbul-T ırkiye

Tel:0216 528 9000 Fax: 0216 528 9999

Kullanım Ömrü: 10 YIL

1. Malın ayıplı olduğunun anlaşılması durumunda tüketici, 6502 sayılı Tüketicinin Korunması Hakkında Kanunun 11 inci maddesinde yer alan;
 - a- Sözleşmeden dönme,
 - b- Satış bedelinden indirim isteme,
 - c- Ücretsiz onarılmasını isteme,
 - d- Satılanın ayıpsız bir misli ile değiştirilmesini isteme,haklarından birini kullanabilir.
2. Tüketicinin bu haklarından ücretsiz onarım hakkını seçmesi durumunda satıcı; işçilik masrafı, değiştirilen parça bedeli ya da başka herhangi bir ad altında hiçbir ücret talep etmeksizin malın onarımını yapmak veya yaptırmakla yükümlüdür. Tüketici ücretsiz onarım hakkını üretici veya ithalatçıya karşı da kullanılabilir. Satıcı, üretici ve ithalatçı tüketicinin bu hakkını kullanmasından müteselsilen sorumludur,
3. Tüketicinin, ücretsiz onarım hakkını kullanması halinde malın;
 - Garanti süresi içinde tekrar arızalanması,
 - Tamiri için gereken azami sürenin aşılması,
 - Tamirinin mümkün olmadığı, yetkili servis istasyonu, satıcı, üretici veya ithalatçı tarafından bir raporla belirlenmesi durumlarında; tüketici malın Sedef iadesini, ayıp oranında bedel indirimini veya imkan varsa malın ayıpsız misli ile değiştirilmesini satıcıdan talep edilir. Satıcı, tüketicinin talebini reddedemez. Bu talebin yerine getirilmemesi durumunda satıcı, üretici ve ithalatçı müteselsilen sorumludur.
4. Malın tamir süresi 20 iş gününü geçemez. Bu süre, garanti süresi içerisinde mala ilişkin arızanın Yetkili Servis istasyonuna veya satıcıya bildirim tarifiyle, garanti süresi dışında ise malın Yetkili Servis istasyonuna teslim tarihinden itibaren başlar. Malın arızasının 10 iş günü içerisinde giderilememesi halinde, üretici veya ithalatçı; malın tamiri tamamlanıncaya kadar benzer özelliklere sahip başka bir malı tüketicinin kullanımına tahsis etmek zorundadır. Malın garanti süresi içerisinde arızalanması durumunda, tamirde geçen süre garanti süresine eklenir.
5. Malın kullanım kılavuzunda yer alan hususlara aykırı kullanılmasından kaynaklanan arızalar garanti kapsamı dışındadır.
6. Tüketici, garantiden doğan haklarının kullanılması ile ilgili olarak çıkabilecek uyuşmazlıklarda yerleşim yerinin bulunduğu veya tüketici işleminin yapıldığı yerdeki Tüketici Hakem Heyetine veya Tüketici Mahkemesine başvurabilir.
7. Satıcı tarafından bu Garanti Belgesinin verilmemesi durumunda, tüketici Gümrük ve Ticaret Bakanlığı Tüketicinin Korunması ve Piyasa Gözetimi Genel Müdürlüğüne başvurabilir.

AEEE Yönetmeliğine Uyum ve Atık Ürünün Elden Çıkarılması

Bu ürün T.C. Çevre ve Şehircilik Bakanlığı tarafından yayımlanan "Atık Elektrik ve Elektronik Eşyaların kontrolü Yönetmeliği'nde belirtilen zararlı ve yasaklı maddeleri içermez. AEEE yönetmeliğine uygundur.

Bu ürün, geri dönüşümlü ve tekrar kullanılabilir nitelikteki yüksek kaliteli parça ve malzemelerden üretilmiştir. Bu nedenle, ürünü hizmet ömrünün sonunda evsel veya diğer atıklarla birlikte atmayın. Elektrikli ve elektronik cihazların geri dönüşümü için toplama noktasına götürün. Bu toplama noktalarının bölgenizdeki yerel yönetime sorun. Kullanılmış ürünleri geri kazanıma vererek çevrenin \ doğal kaynakların korunmasına yardımcı olun. Ürün atmadan önce çocukların güvenliği için elektrik fişini kesin ve kilit mekanizmasını kırarak çalışmaz duruma getirin.

ENERJİ TÜKETİMİ AÇISINDAN VERİMLİ KULLANIMA İLİŞKİN BİLGİLER

Klimanızı çalıştırırken uygun bir oda sıcaklığı seçmeniz önerilmektedir. Çok düşük sıcaklık seçimi yapmanız odayı çok soğutacağı gibi gereksiz enerji sarfiyatına yol açar. Ayrıca, sık sık derece değiştirmeyiniz.

Klimanızı soğutma konumunda çalıştırırken direkt güneşten kaçınınız. Bu konumda kapı, pencere ve perdeler kapalı duruma getirilirse odanız daha çabuk soğuyacak ve enerji sarfiyatı azalacaktır.

Ev ve işyerlerinde 23 derece sıcaklığın ve % 50 nemin ideal iklimlendirme koşulları olduğu bilinmekte ve bu konumları seçmeniz önerilmektedir.

Soğutma konumunda, ortamda ısı yayan cihazların kullanılmamasına özen gösteriniz. Bilgisayar, TV, müzik seti gibi elektronik cihazlar ile ampul, avize ve abajurlar ortama ısı yayarlar ve klimanın enerji sarfiyatını arttırlar.

Ev ve İşyerinizin ısı yalıtımı konforunuzu artırır ve enerji sarfiyatınızı düşürür. Bu nedenle ortamın ısı kayıp-kazanç noktalarının iyi izolasyonu önemlidir.

Dış ünitenin direk güneş altında olduğu yerlerde, bir gölgelik ile direk güneşten korunması enerji sarfiyatının artmasını engeller.



Her yaz ve kış sezonu öncesi klima cihazınızın bakım, temizlik ve kontrolleri çok önemlidir. Isı değişim elamanlarının kirlenmesi, tıkanması klimanızın istediği soğutma- ısıtmayı gerçekleştirmek için daha çok çalışmasına, dolayısıyla enerji sarfiyatınızın artmasına sebep olur. Bu nedenle, klimanızı yılda en az bir veya iki defa bakım yaptırmanız klimanın fazla enerji tüketmesini engeller.

Klimanızda programlama özelliğini kullanmanızla enerji sarfiyatını düşürmüş olursunuz. Cihazını kullanmadığınız zamanlarda klimanızın kapanmasını ve kullanacağınız zamanda yeniden açılmasını bu özellik sayesinde yapabilirsiniz. Bu sayede gün içinde gereksiz enerji tüketimini engellemiş olursunuz.

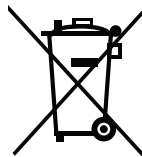

Çok sıcak olmayan ama çok nemli günlerde klimanızı nem alma modunda çalıştırın. Dışarısı serinlemiş ise klimanızı kapatıp pencere veya kapınızı açmayı hatırlayın.



Kullanıcının ve diğer insanların yaralanmasını ve mal zararını önlemek için, aşağıdaki talimatlara uyulmalıdır. Talimatların ihmal edilmesi sonucu cihazın hatalı kullanımı, kullanıcının veya cihazın zarar görmesine neden olabilir. Durumun ciddiyeti, aşağıdaki ifadelerle sınıflandırılır.

| | |
|--|--|
|  UYARI | Bu sembol, ölüm veya ciddi yaralanma tehlikesi olduğunu gösterir. |
|  UYARI | Bu sembol, yaralanma veya malın zarar görmesi tehlikesi olduğunu gösterir. |

■ Bu kılavuzda kullanılan sembollerin anlamları, aşağıda gösterilmektedir.

| | |
|---|----------------------------------|
|  | Bunu kesinlikle yapmayın. |
|  | Bunu mutlaka yapın. |



UYARI

① Elektrik bağlantısını doğru şekilde yapın.

- Aksi takdirde, elektrik çarpması veya aşırı ısı oluşması nedeniyle yangın çıkabilir.

① Elektrik kablosunun uzunluğunu değiştirmeyin, prizi diğer elektrikli aletlerle paylaşmayın

- Bu durum elektrik çarpmasına veya aşırı ısı oluşması sonucu yangın çıkmasına neden olabilir.

① Topraklamanın uygun olduğundan mutlaka emin olun.

- Topraklamanın yapılmaması, elektrik çarpmasına neden olabilir.

① Cihazdan garip sesler, koku veya duman geliyorsa, elektrik bağlantısını kesin.

- Bu durum yangına ve elektrik çarpmasına neden olabilir.

① Uygun bir devre kesici veya sigorta kullanın.

- Yangın veya elektrik çarpması söz konusu olabilir.

① Başka bir cihazdan gaz kaçağı varsa, klimayı çalıştırmadan önce odayı havalandırın.

- Bu durum patlamaya, yangına ve yanıklara neden olabilir.

⊘ Üniteyi açıp kapatmak için, şalteri kullanmayın.

- Bu durum elektrik çarpmasına veya aşırı ısı oluşması sonucu yangın çıkmasına neden olabilir.

⊘ Elleriniz ıslakken veya nemli ortamlarda cihazı çalıştırmayın.

- Bu durum elektrik çarpmasına neden olabilir.

⊘ Elektrikli parçalara su ulaşmasına izin vermeyin.

- Bu durum cihazın arızalanmasına veya elektrik çarpmasına neden olabilir.

⊘ Klimadan tahliye edilen suyu içmeyin.

- Kirlidir ve rahatsızlanmanıza neden olabilir.

⊘ Elektrik kablosunu, ısı yayan cihazlara yakın yerlerden geçirmeyin.

- Bu durum yangına ve elektrik çarpmasına neden olabilir.

⊘ Üniteyi sökmeyin veya üzerinde değişiklik yapmayın.

- Bu durum cihazın arızalanmasına ve elektrik çarpmasına neden olabilir.

⊘ Elektrik kablosuna zarar vermeyin, özellikleri belirli veya uygun olmayan bir elektrik kablosu kullanmayın.

- Bu durum elektrik çarpmasına veya yangına neden olabilir.

⊘ Hava akışını sadece odada bulunan kişilere yöneltmeyin.

- Bu durum sağlığınız açısından tehlikeli olabilir.

① Mutlaka devre kesici ve sadece cihaz için kullanılacak bir elektrik devresi kullanın.

- Aksi takdirde yangın veya elektrik çarpması söz konusu olabilir.

⊘ Üniteyi çalışırken açmayın.

- Bu durum elektrik çarpmasına neden olabilir.

⊘ Benzin, tiner gibi yanıcı veya parlayıcı maddeleri elektrik kablosunun yakınında bulundurmeyin.

- Bu durum patlamaya veya yangına neden olabilir.



DİKKAT

⊘ Hava filtresi söküleceğinde, ünitenin metal parçalarına dokunmayın.

- Bu durum yaralanmaya neden olabilir.

⌚ Temizlemeden önce, üniteyi kapatın ve elektrik bağlantısını kesin.

- Üniteyi, elektrik bağlantısı kesilmemişken temizlemeyin; yangın, elektrik çarpması veya yaralanma söz konusu olabilir.

⌚ Fırtına veya kasırga durumunda cihazı durdurun ve pencereleri kapatın.

- Ünitenin pencereler açıkken çalıştırılması, iç ünitenin ve evdeki eşyaların ıslanmasına neden olabilir.

⊘ Parafın veya tiner gibi güçlü temizlik maddeleri kullanmayın. Temizlik için yumuşak bir bez kullanın.

- Ürün renginde değişiklik veya yüzeyinin çizilmesi nedeniyle cihazın görünümü bozulabilir.

⊘ Elektrik kablosunun üzerine ağır nesnelere koymayın ve kablonun ezilmemesine dikkat edin.

- Yangın veya elektrik çarpması söz konusu olabilir.

⊘ Klimayı suyla temizlemeyin.

- Üniteye su girebilir ve yalıtımını bozabilir. Elektrik çarpmasına neden olabilir.

⊘ Hava akışına doğrudan maruz kalacakları yere bitki veya evcil hayvan koymayın.

- Aksi takdirde bitki veya hayvan zarar görebilir.

⊘ Hava girişi ve çıkışlarını engelleyecek nesnelere uzaklaştırın.

- Bu durum cihazın arızalanmasına veya bir kazaya neden olabilir.

⌚ Dış ünitenin montaj braketinin dış ortama uzun süre maruz kalması sonucu zarar görmediğinden emin olun.

- Braket zarar görmüşse, ünitenin düşmesi söz konusu olabilir.

⌚ Klimayı ambalajından çıkarırken ve montajı sırasında dikkatli olun. Keskin kenarlar yaralanmaya neden olabilir.

⌚ Ocak, vs. ile birlikte kullanıldığında, odayı iyice havalandırın.

- Oksijen yetersizliği söz konusu olabilir.

⊘ Özel amaçlar için kullanmayın.

- Bu klimayı hassas cihazları, yiyecekleri, evcil hayvanları, bitkileri ve sanat eserlerini muhafaza etmek için kullanmayın. Aksi takdirde kalite bozulabilir.

⌚ Üniteyi uzun süre kullanmayacağınızda, şalteri kapatın.

- Bu durum cihazın arızalanmasına veya yangına neden olabilir.

⌚ Filtreleri daima sağlam bir şekilde takın. Filtreyi iki haftada bir temizleyin.

- Cihazın filtreler olmaksızın çalıştırılması, arızalanmasına neden olabilir.

⌚ Üniteye su girmesi halinde, üniteyi kaptın ve elektrik bağlantısını kesin, yetkin bir servis teknisyeniyle irtibata geçin.

Kullanmadan önce

1. Kurulum için uzman teknisyene danışın.
2. Ünitenin etkili bir şekilde topraklandığından emin olun.
3. Hasarlı veya standart olmayan elektrik kablosu kullanmayın.
4. Aynı prizi diğer aletlerle paylaşmayın.
5. Uzatma kablosu kullanmayın.
6. Üniteyi açıp kapatmak için şalteri veya prizi kullanmayın.

Kullanım

1. Hava akışına uzun süre doğrudan maruz kalmak, sağlığını tehlikeye atabilir. Kişilerin, evcil hayvanların veya bitkilerin doğrudan hava akışına uzun süre maruz kalmasına izin vermeyin.
2. Oksijen yetersizliği olasılığına karşı, ocak ve benzeri ısıtıcıları aynı odada kullandığınızda odayı havalandırın.
3. Bu klimayı hassas cihazları, yiyecekleri, evcil hayvanları, bitkileri ve sanat eserlerini muhafaza etmek gibi uygun olmayan amaçlar için kullanmayın. Aksi takdirde ürün veya diğer varlıklar zarar görebilir.

Temizlik ve bakım

1. Filtreyi çıkarırken ünitenin metal parçalarına dokunmayın. Keskin metal kenarlar, yaralanmaya neden olabilir.
2. Klimanın içini temizlemek için su kullanmayın. Cihazın suya maruz kalması, yalıtımını bozarak elektrik çarpmasına neden olabilir.
3. Üniteyi temizlerken, öncelikle elektrik bağlantısının kesilmiş olduğundan ve devre kesicinin kapalı olduğundan emin olun.

Hizmet

Onarım ve bakım için, yetkili servisinizle irtibata geçin.

Çalışma sıcaklığı

| Sıcaklık | Mod | Soğutma modu | Isıtma modu | Kurutma modu |
|---------------------|------------|---|----------------------|----------------------|
| Oda sıcaklığı | | 17°C~32°C/62°F~90°F | 0°C~30°C(32°F~86°F) | 17°C~32°C(62°F~90°F) |
| Dış ortam sıcaklığı | | 0°C~50°C/32°F~122°F | -15°C~ 24°C/5°F~76°F | 0°C~50°C/32°F~122°F |
| | | (-15°C~50°C/5°F~122°F: Düşük sıcaklıkta soğutma sistemi bulunan modeller için) | | |

UYARI:

1. Klima yukarıda belirtilen koşulların dışında kullanılırsa, bir takım güvenlik tedbirleri devreye girebilir ve ünitenin normal olmayan bir şekilde çalışmasına neden olabilir.
2. Odadaki bağıl nem oranı %80 altında. Klima daha nemli bir ortamda çalıştırıldığında, ünitenin yüzeyinde su yoğunlaşabilir. Dikey hava akışı panjurunu maksimum açığa ayarlatın (zemine dik) ve YÜKSEK fan modunu seçin.
3. İdeal performansa, bu çalışma sıcaklıklarında ulaşılır.

Ürüne genel bakış**İç ünite**

- ① Hava çıkışı
- ② Kumanda paneli
- ③ Yatay hava akışı kontrol panjuru
- ④ Dikey hava akışı kontrol panjuru
- ⑤ Uzaktan kumanda tutucu (bazı modellerde)
- ⑥ Hava girişi (2 taraf)

Dış ünite

- ⑦ Tahliye borusu, havalandırma borusu
- ⑧ Bağlantı kablosu
- ⑨ Bağlantı borusu
- ⑩ Soğutucu akışkan borusu portu
- ⑪ Hava çıkışı

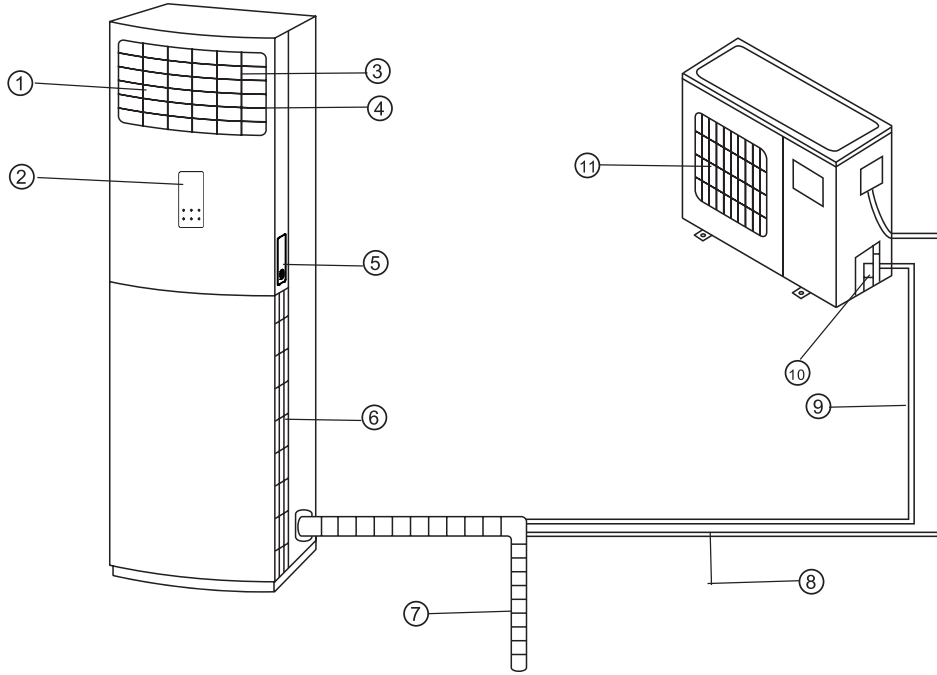
**Notlar**







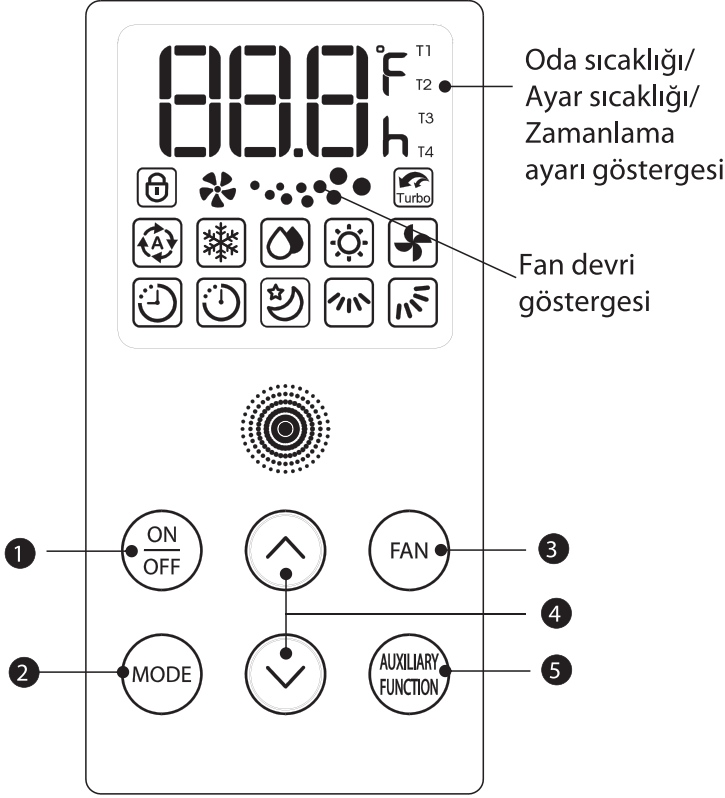



Bu kılavuzda yer alan tüm resimler, sadece açıklama amacını taşımaktadır. Satın almış olduğunuz klimadan biraz farklı olabilir (modele göre). Gerçek şekli geçerli olacaktır.

NOT: Bu kılavuzda, uzaktan kumanda fonksiyonları açıklanmamaktadır. Detaylı bilgi için ünite ile birlikte verilen <<Uzaktan Kumanda Talimatları>> kitapçığına bakın.

Ünite kumanda paneli



Göstergeler





-  Otomatik çalışma göstergesi
-  Soğutma modu göstergesi
-  Kurutma modu göstergesi
-  Isıtma modu göstergesi
-  Fan modu göstergesi
-  Dikey hava akışı göstergesi (opsiyonel)
-  Yatay hava akışı göstergesi
-  Uyku modu göstergesi
-  Turbo modu göstergesi (opsiyonel)
-  Açılma zamanı göstergesi
-  Kapanma zamanı göstergesi
-  Kilit göstergesi

Kumanda düğmeleri

- 1 **Açma/kapama düğmesi:** Bu düğmeye basıldığında ünite çalışmaya başlar, tekrar basıldığında durur.
- 2 **Mod düğmesi:** Uygun çalışma modunu seçmek için bu düğmeye basın. Düğmeye her bastığınızda, çalışma modu şu sırayla değişir:

→ OTO. → SOĞ. → KUR. → Isıtma (Sadece soğutma & ısıtmalı modeller için) → SADECE FAN →

Farklı modlarda, mod göstergeleri yanar.

-  **Otomatik:** Oda sıcaklığı ile uzaktan kumandada ayarlanan sıcaklık arasındaki farka göre çalışma modu otomatik olarak seçilir. Fan devri otomatik olarak kontrol edilir.
-  **Soğutma:** Tercih ettiğiniz sıcaklıkta soğutma etkisinin keyfini çıkarabilirsiniz (sıcaklık aralığı: 17°C~30°C).
-  **Kurutma:** İsteddiğiniz sıcaklığı düşük fan devriyle ayarlamanıza, böylece ortamdaki nemin giderilmesine olanak sağlar (Sıcaklık aralığı: 17°C~30°C). Kurutma modunda, fan devri ayarlanamaz ve uyku modu seçilemez.
-  **Isıtma:** Isıtma sağlar (yalnızca hem soğutma hem ısıtma özelliğine sahip modellerde, sıcaklık aralığı: 17°C~30°C)
-  **Sadece fan:** Soğutma veya ısıtma yapılmaksızın fanın çalıştırılması. Ancak bu durumda, sıcaklık ayarı gösterilmez ve sıcaklık ayarlanamaz.

- 3 FAN düğmesi:** İstediğiniz fan devrini ayarlamak için bu düğmeyi kullanın. Düğmeye her bastığınızda, fan devri şu sırayla değişir:

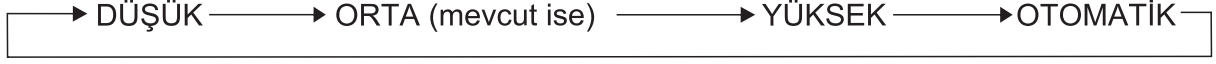

NOT: Otomatik ve kurutma modlarında fan devrini ayarlayamazsınız. Fan motoru otomatik modda otomatik olarak ayarlanır, kurutma modunda ise düşük devirde çalışır.

FAN devri göstergesi:

Gösterge üç kısma ayrılmıştır. Devir ayarlanırken, ilgili kısım yanar.

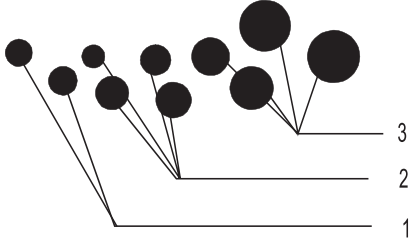

1. AC motor bulunan modeller için:

Düşük fan devri seçildiğinde, ilk kısım yanar;

Otomatik fan devri seçildiğinde, 1-2 kısımları yanar;

Yüksek fan devri seçildiğinde, 1-3 kısımları yanar.

Seçim yapıldıktan 2 saniye sonra, seçilen devre bağlı olarak kısımlar kademeli olarak yanar. Örneğin yüksek fan devrinde, kısımların yanması animasyonu hızlı olacaktır.

2. DC motor bulunan modeller için:

Düşük fan devri seçildiğinde, ilk kısım yanar;











Orta fan devri seçildiğinde, ikinci kısım yanar;



Yüksek fan devri seçildiğinde, üçüncü kısım yanar;

Otomatik fan devri seçildiğinde, 1~3 kısımları yanar.

Not: iç ünite fanı durduğunda, gösterge boş kalır.

4 düğmesi:

1. Sıcaklık ayarlama: "" ve "" düğmesine basarak sıcaklığı 17°C~30°C aralığında ayarlayın.
2. Zamanlayıcı ayarı: Zamanlayıcı ayarlama modunda açılma ve kapanma zamanını ayarlayabilirsiniz (0-24 saat).
3. Yardımcı fonksiyon seçimi: "" ve "" düğmelerini kullanarak istediğiniz yardımcı fonksiyonu seçebilirsiniz.
4. Test modunda, T1, T2, (T3), (T4), P0, P1 ve P8 hakkındaki bilgileri kontrol etmek için "" "" düğmesine basın (koruma fonksiyonu devreye girmezse, kod kayar).
5. Arıza durumunda: "" ve "" düğmesine basarak E1, E2, E3, E4, E7, E8 ve Ed arıza kodlarını kontrol edebilirsiniz (detaylı bilgi için bkz: SORUN GİDERME S.12).
Buz çözme işlemi sırasında "dF" ifadesi görülür.
6. Yukarıdaki koşullardan herhangi birinde "" ve "" düğmesini basılı tuttuğunuzda, ayar saniyede 4 defa değişir.

5 Yardımcı fonksiyon düğmesi: Yardımcı özelliği seçmek veya iptal etmek için bu düğmeye basın. Bu düğmenin ardından "" ve "" düğmesine bastığınızda, istediğiniz özelliği seçebilirsiniz. Düğmeye her basıldığında, mod ok yönünün sırasında değişir: "" düğmesine bastığınızda:

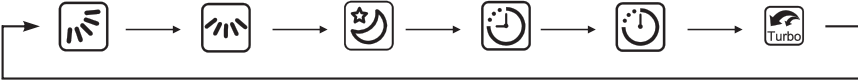

"" düğmesine basıldığında:

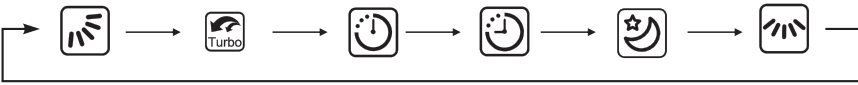













NOT: Bazı fonksiyonlar devre dışıdır. Ünite kapatıldığında veya belirli bir moda alındığında, çalışma modu bir sonrakine otomatik olarak geçer.

İstediğiniz özelliği seçtikten sonra, yardımcı fonksiyon düğmesine tekrar basarak işlemi kaydedin.

NOT: Yukarıdaki çizim yalnızca açıklama amacı taşır. Özellikler, modele bağlı olarak farklı olabilir.

Farklı mod ayarlarında, ilgili gösterge yanar:



-  Yukarı/aşağı hava akışı: Dikey hava akış yönünü istediğiniz şekilde ayarlama olanağı sağlar.
-  Sola/sağa hava akışı: Yatay hava akış yönünü istediğiniz şekilde ayarlama olanağı sağlar.
-  Bekleme modu: Enerji tasarrufu için bu özelliği seçin. Yalnızca soğutma, ısıtma veya otomatik modda kullanılabilir. Uyku modunda, klima her saat sıcaklığı otomatik olarak 1°C yükseltir (soğutma) veya düşürür (ısıtma).2 saat sonra, ayarlanan sıcaklık sabit tutulur.
Fan devri zorlamalı otomatik moda geçer.

-  **Turbo modu (bazı modellerde):** Soğutma modundayken bu fonksiyon seçildiğinde, fan motoru süper yüksek devirde çalışır ve ayarlanan sıcaklığa mümkün olan en kısa sürede ulaşılır. Yarım saat sonra, fan devri daha önce ayarlanan seviyeye geri döner. Turbo modunda, fan devri ayarlanabilir. Isıtma modundayken bu fonksiyon seçildiğinde, PTC ısıtıcı bulunmayan üniteler için, hızlı ısıtma yapılmaksızın Turbo göstergesi yanar. Bu fonksiyon, yalnızca soğutma modunda kullanılabilir. Üniteye PTC ısıtıcı bulunuyorsa, PTC ısıtıcı devreye girer ve daha hızlı ve güçlü ısıtma sağlar.
- NOT:** Bu fonksiyon, uyku modunda kullanılamaz.
-  **Açılma zamanı:** Klimayı istediğiniz bir zamanda açılacak şekilde programlamak için açılma zamanı fonksiyonunu kullanın (0-24 saat arasında). Açılma zamanı özelliğini seçtikten sonra "" ve "" düğmelerini kullanarak istediğiniz zamanı ayarlayabilirsiniz. Her bastığınızda, otomatik zamanlama ayarı 30 dakika uzatılır/kısaltılır. İsteddiğiniz zaman ayarlandığında, yardımcı fonksiyon düğmesine basarak otomatik açılma zamanı programını kaydedin.
-  **Kapanma zamanı:** Klimayı istediğiniz bir zamanda kapanacak şekilde programlamak için kapanma zamanı fonksiyonunu kullanın (0-24 saat arasında). Kapanma zamanı özelliğini seçtikten sonra "" ve "" düğmelerini kullanarak istediğiniz zamanı ayarlayabilirsiniz. Her bastığınızda, otomatik zamanlama ayarı 30 dakika uzatılır/kısaltılır. İsteddiğiniz zaman ayarlandığında, yardımcı fonksiyon düğmesine basarak otomatik kapanma zamanı programını kaydedin.
- NOT:** Zamanlama ayarlarını iptal etmek için, yardımcı fonksiyon düğmesine basın, ardından "" ve "" düğmelerine basarak açılma/kapanma zamanını seçin, tekrar yardımcı fonksiyon düğmesine basarak iptal edin.

Hava Akışı Yönünün Kontrolü



Yatay Hava Akış Yönü (otomatik)

Sola/sağa (yatay) hava akışı, uzaktan kumanda veya kumanda paneli ile ayarlanabilir.



Kumanda paneli üzerindeki yardımcı fonksiyon düğmesine basın, ardından "" özelliğini seçmek için "" ve "" düğmesine basın. Panjurlar sola ve sağa dönmeye başlar. Salınım işlemini durdurmak için yukarıdaki işlemleri tekrarlayın.

Dikey Hava Akışı Yönü (OTOMATİK) (bazı modellerde)

Yukarı/aşağı (dikey) hava akışı, uzaktan kumanda veya kumanda paneli ile ayarlanabilir.

Kumanda paneli üzerindeki yardımcı fonksiyon düğmesine basın, ardından "" özelliğini seçmek için "" ve "" düğmesine basın. Panjurlar yukarı ve aşağı dönmeye başlar. Salınım işlemini durdurmak için yukarıdaki işlemleri tekrarlayın.

TEST ÇALIŞMASI ÖZELLİĞİ: Bu özellik, bakım teknisyenleri için özel olarak düşünülmüştür. FAN ve YARDIMCI FONKSİYON düğmesi birlikte 3 saniye basılı tutulduğunda, test çalışması özelliği başlatılır. Test çalışması, ayar sıcaklığına bağlı olmaksızın 30 dakika sürecektir. T1, T2 ve T3 koruma kodunu kontrol etmek için AYARLAMA düğmesine basın.

KİLİT ÖZELLİĞİ: "" ve "" düğmesi birlikte 3 saniye basılı tutulduğunda, test çalışması özelliği başlatılır. Mevcut tüm ayarlar kilitlenir, fakat uzaktan kumanda kullanılmaya devam edebilir. KİLİT göstergesi () yanar. KİLİT modunu iptal etmek için düğmeye tekrar basın.

UYARI: Yatay ve dikey hava akışı yönlendirme panjurlarının manuel olarak hareket ettirilmesi, klimate zarar verebilir.

Not:

- Yatay panjurun ilk açısı çok küçük olmamalıdır. Aksi takdirde, hava çıkışının çok dar olması soğutma veya ısıtma verimini etkiler.
- Soğutma veya kurutma modunda panjurların ilk açısını çok küçük olacak şekilde ayarlamayın. Aksi takdirde, yatay panjurların yüzeyinde yoğuşma oluşabilir ve su damlayabilir.
- Çalışma sırasında panjurlar normal şekilde hareket edemiyorsa, üniteyi kapatın ve elektrik bağlantısını kesin, birkaç dakika sonra elektriği tekrar bağlayın ve üniteyi çalıştırın.
- Yatay panjurlar çalışma sırasında hafifçe titreyebilir. Bu durum normaldir.

Kullanım ipuçları

Normal çalışma sırasında aşağıdakiler meydana gelebilir.

1. Klimanın korunması.

Kompresörün korunması

- Kompresör durduktan sonra, 3 dakika boyunca tekrar çalıştırılmaz.
- **Soğuk havadan koruma (yalnızca hem soğutma hem ısıtma özelliğine sahip modellerde)**
- Cihaz, ısıtma modunda iç üniteye ısı eşanjörü aşağıdaki koşullardan birindeyken ve ayarlanan sıcaklığa henüz ulaşılmamışken soğuk hava vermeyecek şekilde tasarlanmıştır.
 - A) Isıtma yeni başladığında.
 - B) Buz çözme.
 - C) Düşük sıcaklıkta ısıtma.
- Buz çözme sırasında, iç ve dış üniteye fanlar çalışmaz (yalnızca hem soğutma hem ısıtma özelliğine sahip modellerde).
- **Buz çözme (yalnızca hem soğutma hem ısıtma özelliğine sahip modellerde)**
- Dış ortam sıcaklığı düşük ve nem oranı yüksekse, dış ünite üzerinde buzlanma meydana gelerek klimanın ısıtma veriminin düşmesine neden olabilir.
- Bu durumda klima ısıtma işlemini durdurur ve otomatik olarak buz çözme işlemine başlar.
- Buz çözme işlemi, dış ortam sıcaklığına ve dış üniteye buzlanma miktarına bağlı olarak 4 ila 10 dakika sürer.

2. İç üniteden beyaz bir sis çıkması

- Bağıl nem oranı çok yüksek olan kapalı bir ortamda soğutma işlemi sırasında hava girişi ile çıkışı arasındaki sıcaklık farkı çok yüksekse, beyaz bir sis oluşabilir.
- Buz çözme işleminin ardından klima tekrar ısıtma moduna geçtiğinde, buz çözme işleminden kaynaklanan nem nedeniyle beyaz bir sis oluşabilir.

3. Klimadan ses gelmesi

- Kompresör çalışırken veya yeni durduğunda, hafif bir tıslama sesi duyabilirsiniz. Bu, akan veya durmak üzere olan soğutucu gazın sesidir.
- Kompresör çalışırken veya yeni durduğunda, tiz bir ses de duyabilirsiniz. Bunun nedeni, ünite içerisindeki plastik parçaların ısınarak genleşmesi veya soğuyarak büzülmesidir.
- Klima açıldığında, panjurların eski konumlarına dönmeleri sırasında bir ses duyulabilir.

4. İç üniteden toz çıkması.

Klima uzun süre kullanılmadıysa veya ilk defa kullanılıyorsa, bu durumun yaşanması normaldir.

5. İç üniteden garip bir koku gelmesi.

Bunun nedeni, iç üniteye nüfuz eden yapı malzemesi, mobilya, duman kokularıdır.

- 6. Klimanın, soğutma veya ısıtma (yalnızca hem soğutma hem ısıtma özelliğine sahip modellerde) modundan "sadece fan" moduna geçmesi**

İç ortam sıcaklığı klimada ayarlanan değere ulaştığında, kompresör otomatik olarak durur ve klima "sadece fan" moduna geçer. İç ortam sıcaklığı soğutma modunda yükseldiğinde veya ısıtma modunda düştüğünde (yalnızca hem soğutma hem ısıtma özelliğine sahip modellerde), kompresör tekrar çalışmaya başlar.
- 7. Ortamdaki bağıl nem oranı yüksekken (%80 üzerinde) soğutma yapıldığında, iç ünite yüzeyinde su damlaları oluşabilir. Yatay panjuru maksimum hava çıkış konumuna ayarlayın ve yüksek fan devrini seçin.**
- 8. Isıtma modu (yalnızca hem soğutma hem ısıtma özelliğine sahip modellerde)**

Isıtma modunda, klima dış üniteye ısıyı çeker ve iç üniteye ısıtılacak ortama aktarır. Dış ortam sıcaklığı düştüğünde, klima tarafından çekilen ısı da düşer. Aynı zamanda, iç ve dış ortam sıcaklıkları arasındaki fark büyük olduğundan, klimanın ısı yükü de artar. Klima ile konforlu bir sıcaklık elde edilemiyorsa, ilave bir ısıtma cihazı kullanmanızı öneririz.
- 9. Otomatik tekrar çalışma fonksiyonu**

Elektrik kesintisi, ünitenin tamamen durmasına neden olacaktır. Otomatik tekrar çalışma fonksiyonu bulunmayan ünitelerde, elektrik tekrar sağlandığında iç ünite üzerindeki OPERATION göstergesi yanıp sönmeye başlar. Üniteyi tekrar çalıştırmak için, uzaktan kumandadaki açma/kapama düğmesine basın. Otomatik tekrar çalışma fonksiyonu bulunan ünitelerde, elektrik tekrar sağlandığında ünite otomatik olarak tekrar çalışır ve bellek fonksiyonu sayesinde elektrik kesintisinden önceki ayarlarını korur.
- 10. Yıldırım veya yakında çalışan telsiz telefon, ünitenin arızalanmasına neden olabilir.**

Elektrik bağlantısını kesip tekrar bağlayın. Tekrar çalıştırmak için uzaktan kumandadaki açma/kapama düğmesine basın.
- 11. Havalandırma fonksiyonu**

Bu makine, havalandırma fonksiyonu ile özel olarak tasarlanmıştır ve bu fonksiyon, fan motoru tarafından otomatik olarak başlatılır. Klimanın iç ünitesinde bir havalandırma borusu bulunur; fan motoru çalışırken, iç ortamdaki kirli hava akışı havalandırma borusu aracılığıyla dışarı atılır.

Bakım ve Temizlik

DİKKAT: HHerhangi bir bakım işini yapmadan önce, elektrik bağlantısını kesin.
Filtre temizliği, yalnızca yetkili bir servis sağlayıcısı tarafından gerçekleştirilmelidir.

İç ünitenin temizliği:

Not: Temizlikten önce sistemi kapatın. İç üniteyi temizlemeden önce, elektrik bağlantısı kesilmelidir.

1. İç üniteyi ve uzaktan kumandayı temizlemek için kuru bir bez kullanın.
2. İç ünite fazla kirlenmişse, soğuk suyla ıslatılmış bir bez kullanılabilir.
3. Üniteyi ıslatmayın. Bu iç parçalara zarar verebilir veya elektrik çarpmasına neden olabilir.

UYARI:

1. Üniteyi silmek için kimyasal maddelerle ıslatılmış bez vb. kullanmayın.
2. Temizlik için benzin, tiner, parlaticı gibi çözücüler kullanmayın.
Bu malzemeler plastik yüzeyin çatlamasına veya deformasyona uğramasına neden olabilir.

Hava çıkışının temizliği:

Bir süre kullanıldıktan sonra, hava çıkışı ve panjurlar kirlenecektir. Yumuşak bir bezi ılık suyla veya yumuşak bir mutfak temizleyici ile ıslatıp sıkın, ardından üniteyi silerek temizleyin. Ardından kuru bir bezle silin.

Hava giriş ızgarasının ve hava filtresinin temizliği:

Hava filtresi tıkanırsa, performans düşecek ve elektrik sarfiyatı artacaktır.

Klimanın ideal performansını koruyabilmesi için hava filtresi yaklaşık 2 haftada bir kontrol edilmeli ve temizlenmelidir.

Hava giriş ızgarasının arkadan görünümü

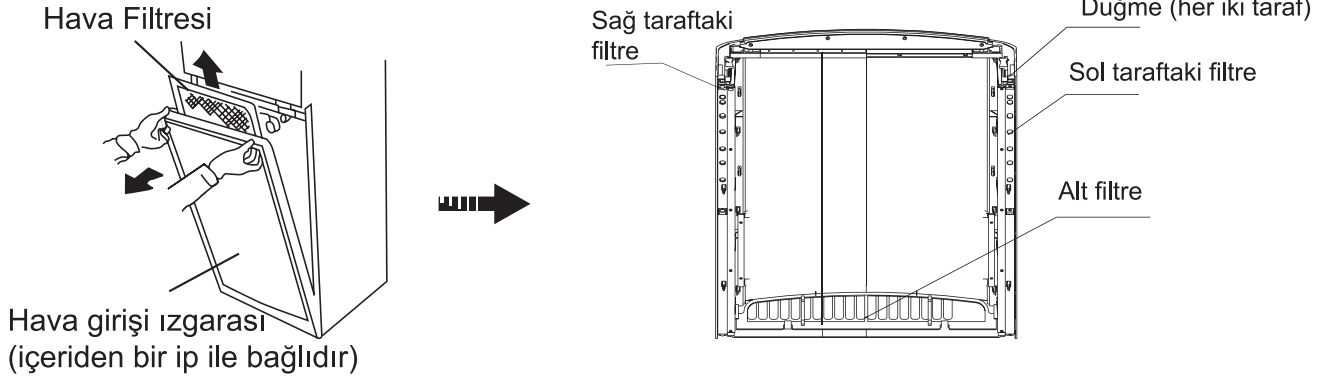

NOT: Hava filtresine sabitlenmiş anti formol filtresinin değiştirilmesi gerekmez; soğuk suyla yıkayıp gölgede kurumaya bırakılması yeterlidir.

1. Hava giriş ızgarasına sabitlenmiş üç hava filtresi parçası mevcuttur ve bu parçalar her iki tarafta ve ızgaranın alt kısmında yer alır (yukarıdaki şekle bakın).
2. ızgaranın her iki tarafını tutun ve yukarı çekin, ip düz hale gelene kadar aşağı eğilmesine izin verin.
3. Hava filtresinin yan düğmelerini tutun ve yukarı kaldırın.
4. Alt filtrenin çıkarılabilmesi için, önce hava giriş ızgarası çıkarılmalıdır. İpi sabitleyen vidayı gevşetmek için tornavida kullanın, ardından hava giriş ızgarasını çıkarın.
3. Hava giriş ızgarası, suyla ıslatılmış bir bezle silinebilir. Filtreyi suyla yıkayın ve serin bir yerde kurumaya bırakın.
4. Hava filtresini elektrikli süpürge ile temizleyin veya suyla yıkayın, ardından gölgede kurumaya bırakın.
5. Hava filtresinin ve hava giriş ızgarasının takılması için gerekli işlemler, sökme işlemlerinin tersidir.

UYARI:

Hava giriş ızgarasını takmadan önce fan bölgesinde herhangi bir yabancı nesne olmadığından emin olun. Hava giriş ızgarası doğru şekilde takıldıktan ve ip bağlandıktan sonra üniteyi yeniden çalıştırın.

Uzun süre kullanılmayacağına

1. İç üniteyi ve hava filtresini temizleyin.
2. Fanı yarım gün kadar çalıştırarak iç parçaların kurummasını sağlayın.
3. Üniteyi kapatın ve elektrik bağlantısını kesin, uzaktan kumandanın pillerini çıkarın.
4. Dış ünitenin iç parçalarını düzenli aralıklarla kontrol edin ve temizleyin. Bölgenizdeki bayi, irtibata geçmeniz durumunda bu konuda yardımcı olacaktır.

Uzun süre kullanılmadıktan sonra

Tekrar çalıştırmadan önce, iç ve dış ünitenin hava girişlerinin ve çıkışlarının tıkanmış olmadığından emin olun. Gerekirse temizleyin.

Satış sonrası

Klima normal şekilde çalışmıyorsa, üniteyi kapatın ve elektrik bağlantısını kesin, ardından bölgenizdeki bayiye veya servis merkezine danışın.

Servis çağırmadan önce, aşağıda gösterilen yaygın sorunları ve çözümlerini inceleyin.

| Sorun | Olası Nedeni | Çözümler |
|-------------------------------------|--|---|
| Klima çalışmıyor | Elektrik kesintisi | Elektrik tekrar sağlanıncaya kadar bekleyin |
| | Elektrik bağlantısı kesik. | Ana şalteri açın |
| | Sigorta yanmış. | Sigortayı değiştirin |
| | Zamanlayıcı ayarı. | Zamanlayıcı ayarını bekleyin veya iptal edin |
| | Uzaktan kumandanın pilleri tükenmiş | Pilleri değiştirin. |
| Klima iyi soğutmuyor veya ısıtmıyor | Ayarlanan sıcaklık değeri aşırı yüksek veya aşırı düşük. | Daha konforlu bir sıcaklık seçin. |
| | Hava filtresi tozla tıkanmış | Filtreyi temizleyin |
| | Dış ünitenin hava girişi veya çıkışı tıkalı | Tıkanıklığı giderin |
| | Kapılar veya pencereler açık | Kapıları ve pencereleri kapatın |
| Klima soğutmuyor veya ısıtmıyor | Dış ünitenin hava girişi veya çıkışı tıkalı | Öncelikle tıkanıklığı giderin, üniteyi daha sonra çalıştırın. |
| | Üç dakika koruma özelliği | Bir süre bekleyin |
| | Sıcaklık ayarı uygun değil | Sıcaklığı uygun bir seviyeye ayarlayın |

Yukarıdaki işlemlerden sonra sorun hala devam ediyorsa, elektrik bağlantısını kesin ve servis çağırın.

Aşağıdaki göstergeler, bir hatayı veya sorunu belirtir:

| Adet | Ekran kodu | Sorunlar | Yapılacaklar |
|------|------------|--|--|
| 1 | E1 | İç ve dış ünite iletişim arızası | Servis çağırın |
| 2 | E2, E3, E4 | Sıcaklık sensörü devre dışı veya kısa devre. | Servis çağırın |
| 3 | E7 | EEPROM arızası | Servis çağırın |
| 4 | E8 | İç ünite DC fan motorunun devri kontrol dışı | Servis çağırın |
| 5 | Ed | Dış ortam sıcaklık sensörü arızası | Üniteyi kapatın, hava filtresini temizleyin, ardından üniteyi tekrar çalıştırın. Bu işlem sonucunda sorun hala devam ediyorsa, servis çağırın. |
| 6 | P0 | SOĞUTMA ve KURUTMA modunda evaporatör düşük sıcaklık koruması. | Üniteyi kapatın, hava filtresini temizleyin, ardından üniteyi tekrar çalıştırın. Bu işlem sonucunda sorun hala devam ediyorsa, servis çağırın. |
| 7 | P1 | Isıtma modunda soğuk hava önleme veya buz çözme | Sıcaklık yeterince yükseldiğinde, fonksiyon otomatik olarak durur. |
| 8 | P8 | Aşırı akım koruması | Servis çağırın |
| 9 | Ed | Dış ünite koruması | Üniteyi kapatın, hava filtresini temizleyin, ardından üniteyi tekrar çalıştırın. Bu işlem sonucunda sorun hala devam ediyorsa, servis çağırın. |

Gösterilen hata kodu, üründen ürüne farklılık gösterir. İç ünite ekranında gösterilen geçerli olacaktır.

Klima normal çalışırken, iç ünitenin LCD ekranında "CP dF FL" ifadesi görüntülenir. Bu üç simge, sırayla üç fonksiyonu ifade eder.

CP simgesi, uzaktan kumanda fonksiyonunu ifade eder.

dF simgesi, buz çözme fonksiyonunu ifade eder.

FL simgesi, zorlamalı soğutma fonksiyonunu ifade eder.

UYARI:

- Elektrik kablosu hasarlıysa, gerekli işlemler yalnızca yetkili personel tarafından gerçekleştirilmelidir.
- PTC bulunan ünitelerde, PTC ısıtıcı bileşenleri kabinin orta alt kısmında yer alır. Sistemin parçalarını kendiniz sökmeye veya onarmaya çalışmayın; bu durum yangına veya diğer tehlikelere neden olabilir.

Tasarım ve teknik bilgiler, ürünü geliřtirmeye yönelik olarak önceden haber verilmeksizin deęiřiklięe tabidir. Ayrıntılar için satıř temsilcilerine veya üreticiye danıřın.

| | | | | | | |
|--|------------------------------|-------------------|------------------|--|--|--|
| Model | S1ZMA/142008 | | | | | |
| Sınıf | İnverter salon tipi | | | | | |
| Enerji sınıfı (Soğutma/ Isıtma konumundaki enerji değerleri) | A+/A+ | | | | | |
| Btu sınıfı | 48000 | | | | | |
| Frekans / Voltaj | 3Ph, 380~415V, 50Hz Trifaze | V-Hz-ph | | | | |
| Soğutma | 14.000 (3.96~14.95) | kW | Nominal kapasite | | | |
| Isıtma | 11.100 (2.43~17.0) | kW | Nominal kapasite | | | |
| Nem alma kapasitesi | 5.3 | L/h | | | | |
| Çekilen max. akım | 13 | A | | | | |
| İç ünite hava debisi Yüksek/Orta/Düşük Hız | 2150/1850/1450 | m ³ /h | | | | |
| İç ünite ses seviyesi Yüksek / Orta / düşük Hız | 53/48/44 | dB(A) | | | | |
| İç ünite | 600x455x1934 | mm | Boyutlar GxDxY | | | |
| | 61.6 | Kg | Net ağırlık | | | |
| Dış ünite hava akışı | 6800 | m ³ /h | | | | |
| Dış ünite ses seviyesi | 72 | dB(A) | | | | |
| Dış ünite | 952x415x1333 | mm | Boyutlar GxDxY | | | |
| | 108.1 | Kg | Net ağırlık | | | |
| Gaz cinsi | R410A | | | | | |
| Kompresör tipi | Rotary | | | | | |
| Isıtma tip | Heat-Pump (ısıtma/soğutma) | | | | | |
| Timer (zaman ayarı)0-24 saat arası | X | | | | | |
| Sleep (uyku)konumu | X | | | | | |
| Self-diagnosis and Auto-protection (hata teşhis ve otomatik koruma fonksiyonu) | X | | | | | |
| Auto Restart Function (elektrik kesintilerinde otomatik yeniden başlatma özelliği) | X | | | | | |
| Louver Position Memory Function(Üfleme konum ayarı) | X | | | | | |
| Low ambient Cooling (Düşük ortam ısısında soğutma) | X | | | | | |
| Refrigerant leakage Detect (Soğutucu gaz kaçağı tespiti) | X | | | | | |
| Turbo çalışma (soğutmada) | X | | | | | |
| Independent dehumidification(nem alma) | X | | | | | |
| Kapalı mekan sıcaklık ayar aralığı(Soğutma/ ısıtma) | 17~32/0~30°C | | | | | |
| Uzaktan kumanda | X | | | | | |
| Kompresörü koruyan 3 dk.lık gecikmeli çalışma | X | | | | | |
| Buz çözme özelliği | X | | | | | |
| Otomatik dikey hava salınımı | X | | | | | |
| Otomatik ya da manuel hava dağıtımı | X | | | | | |
| Fan hızı ayarı | X | | | | | |
| Isıtma/ Soğutma / Nem alma / Fan / Auto konumları | X | | | | | |
| Çalışma değerleri(Soğutma işletimi/ ısıtma işletimi) | -15 ~ 50/- 25~30 °C | | | | | |

YETKİLİ SERVİS İSTASYONLARI

Yetkili Servislerimiz ile ilgili [güncel iletişim](http://www.siemens-home.bsh-group.com/tr/) bilgilerine **444 66 88** çağrı merkezi numaramızdan ya da www.yetkiliservis.siemens-home.bsh-group.com adreslerinden ulaşabilirsiniz.

BSH Ev Aletleri Sanayi ve Ticaret A.Ş.
Fatih Sultan Mehmet Mah. Balkan Cad. No.51 34771 Ümraniye/İSTANBUL

Tel: 0216 528 90 00 Fax: 0216 528 91 88

Bu liste, ürün ile verilen kullanma kılavuzunun ekidir.

| İl | İlçe | Servis Adı | Ünvanı | Adres | Telefon | Çağrı Merkezi |
|-------------|--------------|-----------------------|--|---|---------------|---------------|
| ADANA | CEYHAN | CEYHAN | BUZKAR BEYAZ EŞYA SERVİS TİC. LTD ŞTİ | MURADIYE MAH. İSTASYON CAD. NO:90 | (322)612-9043 | 444 66 88 |
| ADANA | KOZAN | KOZAN | BUZKAR BEYAZ EŞYA SERVİS TİC. LTD ŞTİ | TUFANPAŞA MAH. ŞİH EFENDİ BULVARI NO:70/B | (322)516-1553 | 444 66 88 |
| ADANA | POZANTI | POZANTI | YUSUF EROĞLU | İSTİKLAL MAH. ŞEVKET BEYCEOĞLU SOK. ÖZKUL-2 APT. ZEMİN KAT NO.3 | (322)581-4661 | 444 66 88 |
| ADANA | SEYHAN | ADANA MYS | TEKNİK SERVİS D.T.M. SER. HİZM. TİC. LTD ŞTİ | GÜRSELPAŞA MAH ALİYA İZZET BEGOVİÇ BUL DİLEK ST C BLK NO.10 ZEMİN KAT | (322)429-5564 | 444 66 88 |
| ADYAMAN | GÖLBAŞI | GÖLBAŞI | NEJDET KARCIOĞLU | TURAN ÖZDEMİR CAD. GÜNAYDIN CAMİ KARŞISI NO:77/A | (416)781-8641 | 444 66 88 |
| ADYAMAN | KAHTA | KAHTA | MEHMET EKİCİ | GİRNE MAH. ŞEYH EFENDİ CAD. NO.5/B | (416)725-5326 | 444 66 88 |
| ADYAMAN | MERKEZ | ADYAMAN | AYHAN DENCİK | CUMHURİYET MAH. MÜFTÜLÜK CADDESİ NO:100/A | (416)214-5368 | 444 66 88 |
| A.KARAHİSAR | BOLVADİN | BOLVADİN | TUĞRA TEKNİK SERVİS HİZ.-NURİ LÜLE | AYDINLAR MAH. ULU SOK. NO:26 ESKİ SAN. ARKASI | (272)612-8006 | 444 66 88 |
| A.KARAHİSAR | ÇAY | ÇAY | FEYZULLAH GÜMÜŞ | VAKIFLAR MAH. İNÖNÜ CAD. MOLLA ÇAKIR SOK. NO:5 | (272)632-6333 | 444 66 88 |
| A.KARAHİSAR | DINAR | DINAR | İBRAHİM KAPLAN | ADLIYE MAH. SAMUR SOK. NO:7/A | (272)353-2083 | 444 66 88 |
| A.KARAHİSAR | EMİRDAĞ | EMİRDAĞ | GÖKHAN YAZICIDİLER | İNCİLİ MAH.2007 SOK.2/1 | (272)213-0294 | 444 66 88 |
| A.KARAHİSAR | MERKEZ | AMBAR | FATİH ZORLUER | DUMLUPINAR MAH. SÜLEYMAN ÇAVUŞ CAD. AFYON SİTESİ C BLOK ALTI NO: 20 | (272)213-6305 | 444 66 88 |
| A.KARAHİSAR | MERKEZ | KOCATEPE | ABDURRAHMAN YEŞİLYURT | KOCATEPE MAH. ADNAN MENDERES BLV. TAŞKIN AP. NO:43/B | (272)216-9792 | 444 66 88 |
| A.KARAHİSAR | SANDIKLI | SANDIKLI | SALİH KESER | ECE MAH. YUNUS EMRE BULVARI NO: 51 | (272)515-2810 | 444 66 88 |
| AĞRI | DOĞUBAYAZIT | DOĞUBEYAZIT | İBRAHİM ERTÖĞRUL | ABDÜLREZZAK ALADAĞ CAD MENEKŞE SOK | (472)312-3912 | 444 66 88 |
| AĞRI | MERKEZ | AĞRI | MUSA ÖZKAN | LEYLEKPINAR MAH 1703 SK NO.20 | (472)216-3868 | 444 66 88 |
| AKSARAY | MERKEZ | AKSARAY | MURAT KOYUNCU | KÜÇÜKBÖLCEK MAH 39.CAD A101 YANI | (382)215-2266 | 444 66 88 |
| AKSARAY | ORTAKÖY | ORTAKÖY | MUSTAFA KOYUNCU | ZAFER MAH. 2. KIRŞEHİR CAD. NO:81 | (382)351-2022 | 444 66 88 |
| AMASYA | MERKEZ | AMASYA | MURAT SUŞEHİRLİ | HACI İLYAS MAH GANİ SOK NO.46/A | (358)212-9470 | 444 66 88 |
| AMASYA | MERZİFON | MERZİFON | KAR TEKNİK SERVİS HİZMETLERİ TİC.LTD ŞTİ | SOFULAR MAH. ULUS CAD. HANDE APT. NO:24 | (358)513-9499 | 444 66 88 |
| AMASYA | SULUOVA | SULUOVA | BİLAL ARI | ORTA MAH HÜDAVERDİ SOK. NO.10/A | (358)417-3785 | 444 66 88 |
| ANKARA | ÇANKAYA | FABRİKA MERKEZ SERVİS | BSH EV ALETLERİ SAN VE TİC AŞ. | MUTLUKÖY MAH. 1961.CAD(ESKİ 4.CAD) NO:4 ÜMİTKÖY | 444 66 88 | 444 66 88 |
| ANKARA | BEYPAZARI | BEYPAZARI | FATİH AKDOĞAN | MİLLİ EGEMENLİK CAD. NO:86 ASKERLİK ŞUBESİ KARŞISI | (312)762-2898 | 444 66 88 |
| ANKARA | ÇANKAYA | ÇANKAYA | NECİP KİÇECİ | TURAN GÜNEŞ BLV. 508 SOK. NO:3/B | (312)441-1441 | 444 66 88 |
| ANKARA | ÇANKAYA | ANKARA-KLİMA | AB TEKNİK TİCARET LTD ŞTİ | ÇAMLITEPE MAH. 1.DEDEEFENDİ SOK. NO:80/B CEBECİ | (312)434-5605 | 444 66 88 |
| ANKARA | ÇUBUK | ÇUBUK | CENGİZ ŞAHİN | CUMHURİYET MAH SAMİ EFENDİ SOK NO.5/A | (312)837-6400 | 444 66 88 |
| ANKARA | ELMADAĞ | ELMADAĞ | ÖZGÜMÜŞ ELK EV ALT GIDA TURİZM İŞLETMELİĞİ TİCARET LTD ŞTİ | KEMALPAŞA MAH. ÖZBEK SOK. NO:2/C | (312)863-6181 | 444 66 88 |
| ANKARA | GÖLBAŞI | GÖLBAŞI | YIL-TER D. T. M. İNŞ. OTOM. KONF. MADENCİLİK İTH.İHR. SAN VE TİC LTD ŞTİ | ŞAFAK MAH. 854. SOKAK NO.12/A | (312)484-2898 | 444 66 88 |
| ANKARA | KEÇİÖREN | KEÇİÖREN | ALSER ENDÜSTRİ ÜRÜNLERİ TAAHHÜT TİC VE SAN LTD ŞTİ | PINARBAŞI MAH. AKSARAY CAD. NO:22/D | (312)382-0236 | 444 66 88 |
| ANKARA | KIZILCAHAMAM | KIZILCAHAMAM | HÜSEYİN ÇAKIR | YENİCE MAH. SOĞUKSU CAD. NO:42/C | (312)736-5997 | 444 66 88 |
| ANKARA | NALLIHAN | NALLIHAN | MEHMET TURGUT | ALİ AĞA MAH. ÇINAR SOK. NO:9 | (312)785-1108 | 444 66 88 |
| ANKARA | POLATLI | POLATLI | SELÇUK COŞKUN-İLKE TEKNİK | BATTAL GAZİ CAD NO.59/A | (312)623-5138 | 444 66 88 |
| ANKARA | SİNCAN | ANDIÇEN | İLHAN TEKNİK ELEKTRİKLİ EV ALT. İTH. İHR. TİCARET LTD ŞTİ | ANDIÇEN MAH. POLATLI 2.CAD. NO:84/A | (312)263-9545 | 444 66 88 |

| İl | İlçe | Servis Adı | Ünvanı | Adres | Telefon | Çağrı Merkezi |
|-----------|-------------|------------------------|---|--|---------------|---------------|
| ANKARA | SİNCAN | SİNCAN | MU-TA GRUP DTM İNŞ.EML. GIDA MAD. İTH.İHR. VE TİC LTD ŞTİ | ATATÜRK MAH. GÖNÜL SOK. NO:10 | (312)271-7273 | 444 66 88 |
| ANKARA | Ş.KOÇHİSAR | Ş.KOÇHİSAR | HÜSEYİN YILDIRIM | EKİCİ MAH. TEKKE CAD. AZİZ AYANLAR AP. NO:59/7 | (312)687-9676 | 444 66 88 |
| ANKARA | YENİMAHALLE | DEMETEVLER | KB ENDÜSTRİ ELEKTRİK VE ELEKTRONİK TAAH. SAN VE TİC LTD ŞTİ | DEMETGÜL MAH. 95. SOKAK NO:60 A-B | (312)335-9109 | 444 66 88 |
| ANTALYA | MURATPAŞA | FABRİKA MERKEZ SERVİSİ | BŞH EV ALETLERİ SAN VE TİC AŞ. | ETİLER MAH. EVLİYA ÇELEBİ CAD. MİRADOR İŞ MERKEZİ NO:3/3 | 444 66 88 | 444 66 88 |
| ANTALYA | ALANYA | ALANYA | CEMAL ADAK | GÜLLER PINARI MAH. HİCRET SOKAK NO:3/A | (242)519-2728 | 444 66 88 |
| ANTALYA | DEMRE | DEMRE | LEVENT TOPÇU | GÖKYAZI MAH. MUSTAFA MASATLI CAD. HAVUZLU PASAJI NO:13/E | (242)871-6722 | 444 66 88 |
| ANTALYA | ELMALI | ELMALI | KADİR ATAÇ | TERMİNAL CAD. BAYAR VADİ PARK A BLOK N.129/11A | (242)618-5151 | 444 66 88 |
| ANTALYA | GAZİPAŞA | GAZİPAŞA | CELİL ADAK | GAZİ MAH. MİLLİ EGEMENLİK CAD. NO:136/A | (242)572-5424 | 444 66 88 |
| ANTALYA | KAŞ | KAŞ | ÖMER OSMAN GÜL | ATATÜRK CAD NO.42 OTOGAR KARŞISI | (242)836-3058 | 444 66 88 |
| ANTALYA | KEMER | KEMER | OĞUZ ISITMA SOĞ. SİS.DTM NAK. OTOM. TUR GIDA PAZ. İTH. İHR. TİV SAN LTD ŞTİ | YENİ MAH. 4.YOL CADDESİ NO:60/D | (242)814-4398 | 444 66 88 |
| ANTALYA | KORKUTELİ | KORKUTELİ | HÜSEYİN BOZOVA | İSTİKLAL CAD. TURGUT BEY AP. ALTI NO:47/E | (242)643-2800 | 444 66 88 |
| ANTALYA | KUMLUCA | KUMLUCA | ZELİHA SARTAŞ | BAĞLIK MAH. AHMET YESEVİ SOK. NO:14 | (242)887-6534 | 444 66 88 |
| ANTALYA | MANAVGAT | MANAVGAT | AHMET ALİ GÖK | AŞAĞIPAZARCI MAH. MİTHAT PAŞA CAD. NO:37/A | (242)742-9798 | 444 66 88 |
| ANTALYA | MURATPAŞA | ANTALYA-KLİMA | CET DTM SERV HİZM TİC VE SAN LTD ŞTİ | ÇAYBAŞI MAH. ALİ ÇETİNKAYA CAD. NO:146/1 KIZILTOPRAK PTT KARŞISI | (242)312-7403 | 444 66 88 |
| ANTALYA | SERİK | SERİK | MEHMET CANDAN | ATATÜRK CAD. TÜR PASAJI NO:7 | (242)722-4120 | 444 66 88 |
| ARDAHAN | MERKEZ | ARDAHAN | ERSAN KARATAŞ | KARAGÖL MAH. NEHİR SOK.NO:20 | (478)211-2155 | 444 66 88 |
| ARTVİN | ARHAVİ | ARHAVİ | HASAN YILDIRIM ORTAKLIĞI DTM SERVİSİ | AŞAĞI HACILAR MAH. HOPA CAD. NO: 15/1 | (466)312-2471 | 444 66 88 |
| ARTVİN | BORÇKA | BORÇKA | HÜSEYİN ÇİLİNGİR | BANKALAR CAD. CAMİ MEYDANI NO:29 | (466)415-3376 | 444 66 88 |
| ARTVİN | MERKEZ | ARTVİN | OSMAN YAŞAR ETYEMEZ | ÇARŞI MAH. HÜRRIYET CAD.NO:9 | (466)212-5734 | 444 66 88 |
| AYDIN | DİDİM | DİDİM | DURMUŞ ALİ DEMİR | YENİ MAH. SELANİK CAD NO:73/A GÖKÇE APT. | (256)811-1576 | 444 66 88 |
| AYDIN | KUŞADASI | KUŞADASI | HÜSEYİN GÖKÇINAR | FETHİ DEMİREL ALİ ÇALLI SAĞLIK OCAĞI SOK. NO:11/A | (256)613-0051 | 444 66 88 |
| AYDIN | MERKEZ | AYDIN | YILMAZ HAZER- RAGİP EYİ | KURTULUŞ MAH. 2019 SOK. NO:25 | (256)214-6300 | 444 66 88 |
| AYDIN | NAZİLLİ | NAZİLLİ | ALİ HASKÖK | YENİ MAH. 22. SOK NO.15/A | (256)313-2111 | 444 66 88 |
| AYDIN | SÖKE | SÖKE | BAHATTİN GÖKÇINAR | ATATÜRK MAH ABDİ İPEKÇİ CAD NO:37/A | (256)513-1829 | 444 66 88 |
| BALIKESİR | AYVALIK | AYVALIK | NİLGÜN BAYRO | ATATÜRK CAD. NO:328/A EGE APT. | (266)331-4547 | 444 66 88 |
| BALIKESİR | BANDIRMA | İHSANİYE | ABDULLAH BEKİR ALP | İHSANİYE MAH.FATİH CAD. NO 3/A | (266)715-1789 | 444 66 88 |
| BALIKESİR | BANDIRMA | 17 EYLÜL | İBRAHİM YUSUFOĞLU | 17 EYLÜL MAH. ATATÜRK CAD. 40 MERDİVEN SOK NO.42/A | (266)718-3351 | 444 66 88 |
| BALIKESİR | BİGADİÇ | BİGADİÇ | İSMAİL ERCAN | ATATÜRK CAD. NO:211 | (266)614-6788 | 444 66 88 |
| BALIKESİR | DURSUNBEY | DURSUNBEY | MUSTAFA CİVANA | ÇAKMAK MAH. DEMİRCİLER CAD. NO: 02 | (266)662-2520 | 444 66 88 |
| BALIKESİR | EDREMİT | ULUGARAJ | BAŞLAR TEKNİK D.T.M. SERVİS HİZM. İÇ VE DIŞ TİC LTD ŞTİ | CENNET YAĞI MAH İSTASYON CAD NO: 31/2A | (266)373-3875 | 444 66 88 |
| BALIKESİR | GÖNEN | GÖNEN | BAHRİ SOMAY | MALKOÇ MAH TPÇU SOKAK N.2/1 | (266)763-1578 | 444 66 88 |
| BALIKESİR | MERKEZ | BALIKESİR MYS | ES-ER BEYAZ EŞYA SERVİS HİZMETLERİ SAN VE TİC LTD ŞTİ | PLEVNE MAH ŞAFAK CAD EYLÜL APT A BLOK NO.39 | (266)245-9524 | 444 66 88 |
| BARTIN | MERKEZ | BARTIN | HASAN BAYAR | GÖLBUCAĞI MAH. 108 NOLU SOK. NO:10 | (378)227-8039 | 444 66 88 |
| BATMAN | KOZLUK | KOZLUK | ÇELİK GIDA İNŞAAT NAKLİYAT TAAHHÜT SAN VE TİC LTD ŞTİ | KALE MAH. CUMHURİYET CAD. NO:9 | (488)411-2929 | 444 66 88 |
| BATMAN | MERKEZ | BATMAN | NURULLAH YAKUT | GAP MAH. 2504 SOK. NO:70/B | (488)213-9370 | 444 66 88 |
| BAYBURT | MERKEZ | BAYBURT | TURAN KARAPINAR | HASTANE CAD. NO:7 | (458)211-9905 | 444 66 88 |
| BİLECİK | BOZÜYÜK | BOZÜYÜK | DUMLU KAYA | YENİ MAH. OĞUZ SOK.NO:11 | (228)315-2323 | 444 66 88 |
| BİLECİK | MERKEZ | BİLECİK | ZEKİ ŞAHAN | BAHÇELİEVLER MAH.İST.-ANKARA ASFALTI | (228)212-5612 | 444 66 88 |
| BİNGÖL | MERKEZ | BİNGÖL | SEDAT BURHAN | YENİŞEHİR MAH. M.AKİF ERSOY CAD. BEŞYOL AP. NO:2 | (426)213-7428 | 444 66 88 |

| İl | İlçe | Servis Adı | Ünvanı | Adres | Telefon | Çağrı Merkezi |
|------------|-------------|-------------|---|---|---------------|---------------|
| BİTLİS | MERKEZ | BİTLİS | ERDOĞAN ALTINPINAR | NUR CAD. NO:6 | (434)226-2363 | 444 66 88 |
| BİTLİS | TATVAN | TATVAN | ERCAN BAŞARAN | AYDINLAR MAH. KASIMPAŞA CAD. NO:16 YAŞAR APT. ZEMİN KAT | (541)976-2979 | 444 66 88 |
| BOLU | MERKEZ | BOLU | İSMAİL SÖNMEZ | KARAMANLI MAH ŞEHİT EROL MÜHÜRÇÜOĞLU SK N.16/A | (374)218-2480 | 444 66 88 |
| BURDUR | GÖLHİSAR | GÖLHİSAR | RAMAZAN YÜCEL | CUMHURİYET MEYDANI ÇEŞME MAH. NO:41 | (248)411-6340 | 444 66 88 |
| BURDUR | MERKEZ | BURDUR | MEHMET ÖZDEMİR | BAĞLAR MAH İ. ZEKİ CAD. 14034 SOK. KAYMAKÇI SİTESİ NO.1 | (248)234-5744 | 444 66 88 |
| BURSA | GEMLİK | GEMLİK | ASLAN CEVHER | DR ZİYA KAYA MAH. ORHANGAZİ CAD. NO.98/B | (224)512-0455 | 444 66 88 |
| BURSA | İNEGÖL | İNEGÖL | COŞKUN KAHRAMAN | OSMANİYE MAH. DONER SOK. 18/A | (224)713-4447 | 444 66 88 |
| BURSA | İZNİK | İZNİK | REMZİ AYAŞ | SELÇUK MH. ATATÜRK CD. NO:13 | (224)757-0516 | 444 66 88 |
| BURSA | KARACABEY | KARACABEY | ALAATTİN TAŞ | TAVSANLI MH. 143. SK. NO:21 | (224)676-7722 | 444 66 88 |
| BURSA | M.KEMALPAŞA | M.KEMALPAŞA | MİTHAT KARAKUŞ | ŞEYHMÜFTÜ MAH. HAKKI BEY SOK. NO:10 | (224)612-1434 | 444 66 88 |
| BURSA | NİLÜFER | NİLÜFER | ORAL ÇAPOĞLU | BEŞEVLER MAH. YILDIRIM CAD. NO:309 PLATIN PARK SİTESİ A BLOK DUKKAN 9 | (224)451-3332 | 444 66 88 |
| BURSA | MUDANYA | MUDANYA | ÖZKAN HAN | ÖMERBEY MAH 2.BARIŞ SOK AKARSU SİTESİ 2 C BLOK 4-1 | (224)544-4541 | 444 66 88 |
| BURSA | ORHANGAZİ | ORHANGAZİ | HALİS OKAY | ARAPZADE MAH. ORHANBEY CAD. NO.86 | (224)573-2361 | 444 66 88 |
| BURSA | OSMANGAZİ | OSMANGAZİ | RECEP YILMAZ | ALEMDAR MAH.MUDANYA CAD. HOROZ TUGCU APT.NO:122/C | (224)273-5111 | 444 66 88 |
| BURSA | YILDIRIM | YILDIRIM | YALÇIN REİSOĞLU | MİLLET MAH. BÜLBÜL SOK. NO:37/B/C | (224)364-2450 | 444 66 88 |
| ÇANAKKALE | BİGA | BİGA | BİGA BEYAZ EŞYA TEKNİK SERVİS HİZ. SAN TİC LTD ŞTİ | İSTİKLAL MAH.DÜZ SOK. NO:26/A-B | (286)316-3210 | 444 66 88 |
| ÇANAKKALE | ÇAN | ÇAN | İMRAN SOYSAL | ŞEHİT MUSTAFA KAYA CAD. NO:44 | (286)416-8586 | 444 66 88 |
| ÇANAKKALE | EZİNE | EZİNE | GÜLSÜM KILIÇ | CAMİİKEBİR MH. ABDURRAHMANBEY CAD. 11 SOK. NO1/B | (286)618-1532 | 444 66 88 |
| ÇANAKKALE | GELİBOLU | GELİBOLU | ŞABAN KORKMAZ | CAMİİKEBİR MAH. GÖLCÜK CAD. KARADENİZ SOK. ÖZGE APT. NO:1/A | (286)566-5179 | 444 66 88 |
| ÇANAKKALE | MERKEZ | ÇANAKKALE | DİJİTAL ELEK EV ALT SER HİZ SAN VE TİC LTD ŞTİ | İSMETPAŞA MAH. ÇINARLIK CAD. NO: 33 A/B | (286)215-0000 | 444 66 88 |
| ÇANKIRI | MERKEZ | ÇANKIRI | BAHAETTİN YILDIRIM | BUĞDAY PAZARI MAH. ŞİMŞEK SOK. BAĞÇESARAY SİTESİ A BLOK NO.2 | (376)213-9185 | 444 66 88 |
| ÇORUM | ALACA | ALACA | KÜRŞAD KARSLI | AYHAN MAH. FEVZİ ÇAKMAK SOK NO:12/A | (534)663-5409 | 444 66 88 |
| ÇORUM | İSKİLİP | İSKİLİP | MUSTAFA DİVAN | BAHA BEY MAH. SIRACETTİN SOK. NO:2/2 | (364)511-8544 | 444 66 88 |
| ÇORUM | MERKEZ | GAZİ | SERTAN ALNIAK | YENİYOL MAH. 16.GAZİ SOK. NO:3/3 | (364)224-7232 | 444 66 88 |
| ÇORUM | MERKEZ | YENİYOL | SUAT ÇAPKIN | YENİYOL MAH. MÜFTÜ AHMET GÖKESME SOK. NO:4 | (364)225-4875 | 444 66 88 |
| ÇORUM | OSMANCIK | OSMANCIK | MERT SERVİS HİZMETLERİ SAN VE TİC LTD ŞTİ | HIDIRLIK MAH. TEKKE CAD. NO:5 | (364)611-9067 | 444 66 88 |
| ÇORUM | SUNGURLU | SUNGURLU | GALİP KARAMAN | SUNGUROĞLU MAH. LİSE CAD. NO:16 | (364)311-3939 | 444 66 88 |
| DENİZLİ | ACIPAYAM | ACIPAYAM | AHMET ESKİÇİOĞLU | YENİ MAH. MURAT ACAR CAD. 618 SOK. NO.5/A | (258)518-4194 | 444 66 88 |
| DENİZLİ | ÇAL | ÇAL | TANER ÜNAL | İSMAİLLER MAH HASTANE CAD NO:23 | (542)715-0852 | 444 66 88 |
| DENİZLİ | ÇİVRİL | ÇİVRİL | MUSTAFA KÖKSAL ADA | ÇARŞI MAH İSMET İNÖNÜ BLV. NO.86/1 | (258)713-5362 | 444 66 88 |
| DENİZLİ | MERKEZ | DENİZLİ MYS | NAZMİ ÇALIK | ONBEŞ MAYIS MAH RESSAM CEVDET AHMET ŞEMSİOĞLU SOK. NO.39/A | (258)262-4802 | 444 66 88 |
| DENİZLİ | TAVAS | TAVAS | ABDURRAHMAN ALTINAY | SAMANLIK MAH. MUĞLA CAD. NO:17 | (532)540-7344 | 444 66 88 |
| DİYARBAKIR | BAĞLAR | BAĞLAR | TEZGEL TEKSTİL ELK. İNŞ. GIDA D.T.M. İHRACAT TİC. LTD ŞTİ | MEHMET AKİF ERSOY CAD. SEZÂİ KARAKOÇ BLV. YUVAM 2000 AP. NO:63/A | (412)236-1333 | 444 66 88 |
| DİYARBAKIR | BİSMİL | BİSMİL | MEHMET ALKAN-ALKAN TAMİR | FATİH MAH. EMNİYET CADDESİ ÇAVUŞOĞLU 2 APT. ALTI | (505)600-4219 | 444 66 88 |
| DİYARBAKIR | ERGANİ | ERGANİ | MURAT AKKILIÇ | AZİZİYE MAH.ELAZIĞ CAD.036 | (412)611-5474 | 444 66 88 |
| DİYARBAKIR | HANİ | HANİ | DENİZ BÜL | MERKEZ MAH. HAKAN SOKAK NO: 5 | (412)651-2583 | 444 66 88 |
| DİYARBAKIR | KAYAPINAR | KAYAPINAR | MUSTAFA ALTINBOĞA | DİCLEKENT MAH S.EYYUBİ BLV. ALTINKENT-4 52/C | (412)257-5711 | 444 66 88 |
| DİYARBAKIR | SİLVAN | SİLVAN | M. İHSAN İKRİM | BAĞLAR MAH 830.SOK HATİPOĞLU AP ALTI NO.5 | (412)711-7577 | 444 66 88 |
| DÜZCE | MERKEZ | CEDİDİYE | REFİK KOCABİYİK | CEDİDİYE MH. HÜKÜMET SK. NO:5/B | (380)523-8900 | 444 66 88 |

| İl | İlçe | Servis Adı | Ünvanı | Adres | Telefon | Çağrı Merkezi |
|-----------|-------------|-------------|--|--|---------------|---------------|
| DÜZCE | MERKEZ | AZMİMİLLİ | HORUZ ELEKTRİK VE ELEKTRİKLİ EV ALET. SERVİS HİZM. İNŞ. SAN VE TİC LTD ŞTİ | AZMİMİLLİ MAH. DARIYERLİ SOK. NO: 5/A-B | (380)512-1509 | 444 66 88 |
| EDİRNE | KEŞAN | KEŞAN | AHMET MÜJDAT SANDIKÇI | AŞAĞIZAFERİYE MAH. ANAFARTALAR CAD. NO:144 | (284)715-1876 | 444 66 88 |
| EDİRNE | MERKEZ | EDİRNE | OSMAN KARACAOVA | ABDURRAHMAN MAH. ŞEHİT EMNİYET MÜDÜRÜ ERTAN NEZİHİ TURAN CAD. NO.8/1 | (284)212-0440 | 444 66 88 |
| EDİRNE | UZUNKÖPRÜ | UZUNKÖPRÜ | ERKAN DURAN | MURADIYE MAH. YUSUF SOK. NO:27 | (284)513-9155 | 444 66 88 |
| ELAZIĞ | KOVANCILAR | KOVANCILAR | SAVAŞ DÜZGÜN | TUNA MAH.ELAZIĞ 4 CAD.15/9 | (424)611-7676 | 444 66 88 |
| ELAZIĞ | MERKEZ | NAİLBEY | MURAT ÇİTİL | NAILBEY MH.GN.HAKKI TALAY CD. NO.20/A | (424)237-4629 | 444 66 88 |
| ELAZIĞ | MERKEZ | RIZAİYE | NACİYE ARSLAN | RIZAİYE MAH. H.HULUSİ EFENDİ SOK. 30 A | (424)238-7575 | 444 66 88 |
| ERZİNCAN | MERKEZ | TERZİBABA | AHI ELEKTRİKLİ EV LAETLERİ BAKIM VE ONARIM | ATATÜRK MAH. NERİM TONBUL CAD. NO:21/C | (446)224-4400 | 444 66 88 |
| ERZİNCAN | MERKEZ | HALİTPAŞA | MURAT KESKİN | İNÖNÜ MH.VALİ RECEP YAZICIOĞLU CAD. NO.27/3 | (446)214-6529 | 444 66 88 |
| ERZİNCAN | TERCAN | TERCAN | SEDAT YILMAZ | ATATÜRK MAH. YÜKSEK OKUL CAD.40-A | (446)441-2293 | 444 66 88 |
| ERZURUM | HORASAN | HORASAN | MURAT ATİLA | YENİ MAH. ŞEHİT İLHAMİ ÇETİNDERE CAD.NO:10 | (442)711-4187 | 444 66 88 |
| ERZURUM | İSPİR | İSPİR | MURAT SİNEK | 25 ŞUBAT CAD. ÖZEL İDARE İŞ HANI NO:1 | (442)451-3837 | 444 66 88 |
| ERZURUM | OLTU | OLTU | AHMET TURAN | YUSUF ZİYABEY MAH. ŞEHİT AYHAN sok. | (442)816-1718 | 444 66 88 |
| ERZURUM | PALANDÖKEN | PALANDÖKEN | CAHİT İSPİRLİ | H. AVNİ ULAŞ MAH. A.TÜRKEŞ BULVARI 78.SK. KARATAŞ SİTESİ A BLOK NO:2 | (530)939-0129 | 444 66 88 |
| ERZURUM | YAKUTİYE | ERZURUM MYS | JETSAN KOZMETİK GIDA ISI SAN VE TİC LTD ŞTİ | LALA PAŞA MAH EFKUŞ SOK DÜNDARLAR SİTESİ ALTI NO.5 | (442)233-0000 | 444 66 88 |
| ESKİŞEHİR | ÇİFTELER | ÇİFTELER | İSMET DOYUK | ADALAR MAH. YILDIRIM CAD. NO:12/D | (222)541-2210 | 444 66 88 |
| ESKİŞEHİR | ODUNPAZARI | STADYUM | GÖKHAN ÇALIŞKAN | İSTİKLAL MAH.MUSTAFA KEMAL ATATÜRK CAD. NO:92/A | (222)221-3969 | 444 66 88 |
| ESKİŞEHİR | ODUNPAZARI | ODUNPAZARI | YÜKSEL ÇİL-YÜKSEL CAN TEKNİK | OSMANGAZİ MAH BASIN ŞEHİTLERİ CAD. NO.309 | (222)234-9888 | 444 66 88 |
| GAZİANTEP | ARABAN | ARABAN | HÜSEYİN SAĞIR | YEŞİLOVA MAH. HASTANE CAD. NO:7 | (544)611-3100 | 444 66 88 |
| GAZİANTEP | İSLAHİYE | İSLAHİYE | MEHMET ÇOLAK | BURHANIYE MAH. ÇERÇİLİ CAD. NO:8/A | (342)862-5477 | 444 66 88 |
| GAZİANTEP | NİZİP | NİZİP | NECİBE TIRYAKI | FATİH SULTAN MAH AKPEK SOK. NO:38/A | (342)517-9400 | 444 66 88 |
| GAZİANTEP | ŞAHİNBEY | ŞAHİNBEY | METİN ULU | AKYOL MAH. AKYOL CAD. NO:50 | (342)230-3828 | 444 66 88 |
| GAZİANTEP | ŞEHİTKAMİL | ŞEHİTKAMİL | MUSTAFA GEZİCİ | MÜCAHİTLER MAH.ÖMER ERSOY CAD.NO:18-D | (342)324-9270 | 444 66 88 |
| GAZİANTEP | ŞEHİTKAMİL | İBRAHİMLİ | HASBAĞ TEKNİK SERVİS HİZ SAN VE TİC LTD ŞTİ | ATATÜRK MAH. ADNAN İNANICI CAD. BULVAT KONUTLARI NO:42 | (342)321-9133 | 444 66 88 |
| GİRESUN | BULANCAK | BULANCAK | BARİK ENGİN | BULANCAK MAH. SEMT SANAYİİ CAD. NO:3 | (454)318-0573 | 444 66 88 |
| GİRESUN | GÖRELE | GÖRELE | ERCAN GÜLŞEN | SAYFIYE MAH. FEVZİ ÇAKMAK CAD. NO:90 | (454)513-2791 | 444 66 88 |
| GİRESUN | MERKEZ | NİZAMİYE | YAKUP EROL | NİZAMİYE MAH. ORHAN YILMAZ CAD. NO:41/1 | (454)216-2913 | 444 66 88 |
| GİRESUN | MERKEZ | HACİSİYAM | MEHMET ŞAHİN | HACİ SİYAM MAH. İNÖNÜ CAD. NO:77/B | (454)212-3844 | 444 66 88 |
| GİRESUN | Ş.KARAHİSAR | Ş.KARAHİSAR | HÜSEYİN KÜRTÜNLÜ | GİRESUN CAD. 2. ATATÜRK ÇARŞISI NO:17 | (533)221-6767 | 444 66 88 |
| GİRESUN | TİREBOLU | TİREBOLU | AYŞE AKSOY | HAMAM MAH.A.ŞÜKRÜ OKAN CAD.015 | (454)411-4393 | 444 66 88 |
| GÜMÜŞHANE | MERKEZ | GÜMÜŞHANE | İSMAİL HAKKI KOLOTOĞLU | CUMHURİYET CAD. NO:17/B | (456)213-7265 | 444 66 88 |
| HAKKARİ | MERKEZ | HAKKARİ | MURAT DİNÇ | KAYACAN CAD. DİNÇ İŞHANI NO:41 | (438)211-3590 | 444 66 88 |
| HAKKARİ | YÜKSEKOVA | YÜKSEKOVA | ABDULHADİ BOR | ŞEMDİNLİ YOLU ÜZERİ BARTIN APT NO.1 | (438)351-0808 | 444 66 88 |
| HATAY | ANTAKYA | ANTAKYA | BÜLENT LENGERLİ | SARAYKENT MAH.75.YIL BULVARI KORKMAZ 2 APT. NO.109 | (326)214-6002 | 444 66 88 |
| HATAY | ANTAKYA | SÜMERLER | MEHMET ALİ YILMAZ | SÜMER MAH. HARBİYE CAD. FATMA ALPAT APT. NO:74/A | (326)223-9890 | 444 66 88 |
| HATAY | DÖRTYOL | DÖRTYOL | YUSUF ÜN | SANAYİ MAH. İNÖNÜ CAD. AKDER SOK. NO:6/A | (326)713-1988 | 444 66 88 |
| HATAY | İSKENDERUN | UZUNÇARŞI | KINAL TEKNİK TİCARET VE SAN.LTD.STİ | ÇAY MAH. UZUN ÇARŞI 47 SOK. MERCAN APT.D-BLOK NO:3 | (326)613-1149 | 444 66 88 |
| HATAY | İSKENDERUN | İNÖNÜ | MEHMET BOZKURT | DUMLUPINAR MAH. 196 SOK. NO:45 | (326)621-1039 | 444 66 88 |
| HATAY | KIRIKHAN | KIRIKHAN | HALİL İBRAHİM EROL | MERAŞAL ÇAKMAK CAD. SAÇOĞLU SK. | (326)344-7368 | 444 66 88 |

| İl | İlçe | Servis Adı | Ünvanı | Adres | Telefon | Çağrı Merkezi |
|----------|-------------|--------------------------|--|--|---------------|---------------|
| HATAY | SAMANDAĞ | SAMANDAĞ | EROL TOPRAK-FİDAN KAZANCIOĞLU TOPRAK TEKNİK | CUMHURİYET MAH. EVREN CAD. BOĞAZ APT.ALTİ NO:6 | (326)512-1092 | 444 66 88 |
| İĞDIR | MERKEZ | İĞDIR | ÜMİT İMDAT AYTEKİN | RIZA YALÇIN CAD. CENK SOK. ATILIM AP. ALTI NO:6 | (476)227-7171 | 444 66 88 |
| ISPARTA | EĞİRDİR | EĞİRDİR | İ.MURAT TÜRKER | 1. SAHİL YOLU HAMAM DURAK NO:88 | (246)333-2020 | 444 66 88 |
| ISPARTA | KEÇİBORLU | KEÇİBORLU | HASAN OZAN GÜLLÜ | TUZLU MAH. ŞEHİT EMEKSİZ SOKAK NO: 1 | (246)541-4781 | 444 66 88 |
| ISPARTA | MERKEZ | ISPARTA | HASAN İPEKÇİ | İSKENDER MAH. 121. CAD. GÜRAKAN AP. NO:49/3 | (246)218-2411 | 444 66 88 |
| ISPARTA | YALVAÇ | YALVAÇ | İBRAHİM BAYRAM | HASTANE CAD. NO:64 | (246)441-4810 | 444 66 88 |
| İSTANBUL | ESENLER | FABRİKA MERKEZ SERVİS | BSH EV ALETLERİ SAN VE TİC AŞ. | ORUÇ REİS MAH. TEKSTİLKENT SİTESİ A18 BLOK NO.18 | 444 66 88 | 444 66 88 |
| İSTANBUL | KARTAL | FABRİKA MERKEZ SERVİS | BSH EV ALETLERİ SAN VE TİC AŞ. | E-5 YAN YOL MEVKİİ ORTA MAH. KANUNİ SOK. NO:7 SOĞANLIK | 444 66 88 | 444 66 88 |
| İSTANBUL | ADALAR | ADALAR | KARACA ELEKTRONİK LTD ŞTİ | MADEN MAH. KIVILCIM SK. NO: 35/A BÜYÜKADA | (216)382-3391 | 444 66 88 |
| İSTANBUL | ATAŞEHİR | İÇERENKÖY | YAHYA USLU | KÜÇÜKBAKKALKÖY MAH. KOCACEVİZ CAD. ERDOĞMUŞ SK. NO: 2A-2B-2C-2D | (216)575-4050 | 444 66 88 |
| İSTANBUL | AVCILAR | AVCILAR | VİRA DAY.TÜK.MALL. SANAYİ VE TİC LTD ŞTİ | GÜMÜŞPALA MAH. KURUÇEŞME CAD. ASKER SOK. NO:13/A | (212)590-6633 | 444 66 88 |
| İSTANBUL | BAĞCILAR | BAĞCILAR | EGEMEN ARTIK-LEM TEKNİK HİZMETLER | YENİGÜN MAH. 623 SOK. 12-14/2 | (533)682-7275 | 444 66 88 |
| İSTANBUL | BAYRAMPAŞA | BAYRAMPAŞA | HAZAR TEK İSİT. SOĞUTMA SİS. TİC LTD ŞTİ | KARTALTEPE MAH. İSTANBUL CAD. NO:48 | (212)616-4081 | 444 66 88 |
| İSTANBUL | BEŞİKTAŞ | BEŞİKTAŞ | AYDIN ELEKTRONİK SOĞUTMA KLİMA SAN VE TİC LTD ŞTİ | ULUS MAH. ÖZTOPUZ CAD. NO: 19/A | (212)358-1515 | 444 66 88 |
| İSTANBUL | BEYOĞLU | BEYOĞLU | MRT DAY.TÜK. MALZ.İNŞ OTOM. TİC.LTD ŞTİ | PIYALE PAŞA MAH. KUZEY SOK. NO:15/A | (212)256-4780 | 444 66 88 |
| İSTANBUL | ÇATALCA | ÇATALCA | ERDAL ÖZALAN | FERHATPAŞA CAD. NO:5/A | (212)789-4232 | 444 66 88 |
| İSTANBUL | ÇEKMEKÖY | ÇEKMEKÖY | GÜRSER ELEKTRİKLİ EV ALETLERİ SERVİS TİC VE SAN LTD ŞTİ | ÇAMLIK MH. ŞAHİN BEY CD. TAYYİP SK. NO:7/A | (216)641-1323 | 444 66 88 |
| İSTANBUL | ESENLER | ESENLER | MUSTAFA METE | MİMARŞİNAN MAH. İSTANBUL CAD. 91. SOK. NO:3 | (212)647-0363 | 444 66 88 |
| İSTANBUL | ESENYURT | ESENYURT | AKIN YILMAZ | İSTİKLAL MH. MEŞRUTİYET CD. NO: 27/1-2 KIRAÇ / ESENYURT | (212)689-9440 | 444 66 88 |
| İSTANBUL | G.OSMANPAŞA | G.OSMANPAŞA | ÖZTAŞ TEKNİK D.T.M. TAMİR BAKIM SERVİS SAN TİC LTD ŞTİ | YENİDOĞAN MAH. ORDU CAD. NO:145 | (212)615-8057 | 444 66 88 |
| İSTANBUL | GÜNGÖREN | GÜNGÖREN | MEHMET SARIŞEN-SARIŞEN TEKNİK SERVİS HİZMETLERİ | MERKEZ MAH. SAKIZ SOK. NO:8 | (212)505-7237 | 444 66 88 |
| İSTANBUL | KAĞITHANE | KAĞITHANE | RAMAZAN HAZAR | MERKEZ MAH HİMMET SOKAK 16/A | (212)267-4761 | 444 66 88 |
| İSTANBUL | KARTAL | KARTAL | YENİYOL ELEKTROMEKANİK VE İKLİMLENDİRME SERVİS HİZM. TİC. LTD ŞTİ | PETROL İŞ MAH. ORUÇ REİS SOK. NO:14/A | (216)517-0113 | 444 66 88 |
| İSTANBUL | MALTEPE | MALTEPE | MESUT PASLI | BAĞLARBAŞI MAH. ATATÜRK CAD. KIRLANGIÇ SOK. NO:3 | (216)441-4530 | 444 66 88 |
| İSTANBUL | PENDİK | PENDİK | YENİYOL ELEKTROMEKANİK VE İKLİMLENDİRME SERVİS HİZM. TİC. LTD ŞTİ | KURTKÖY MAH. SEYİT ONBAŞI SOK. NO.31/A | (216)390-3533 | 444 66 88 |
| İSTANBUL | SANCAKTEPE | SANCAKTEPE | HANDAN GENÇ | ABDURRAHMANGAZİ MAH.OSMANPAŞA CAD. NO:10/A | (216)311-8880 | 444 66 88 |
| İSTANBUL | SARIYER | SARIYER | NAS TEKNİK SERVİS HİZMETLERİ LTD ŞTİ | KİREÇBURNU MAH ARABAYOLU CAD. NO.247/A | (212)299-0807 | 444 66 88 |
| İSTANBUL | SİLİVRİ | SİLİVRİ | URAL ARICI - ARICI TEKNİK | PİRİ MEHMET PAŞA MAH. OSMAN ONBAŞI SOK. NO.3/A | (212)728-6543 | 444 66 88 |
| İSTANBUL | SULTANGAZİ | SULTANGAZİ | ARAL TEKNİK SERVİS VE DAY. TÜKETİM MALLARI DAHİLİ TİCARET LTD ŞTİ | CUMHURİYET MAH. NECİP FAZİL CAD. NO:139/A | (212)475-8585 | 444 66 88 |
| İSTANBUL | ŞİLE | ŞİLE | NURAY ŞAHİN | ÜSKÜDAR CAD. ÇAVUŞ MAH. NO:232-B | (216)710-2998 | 444 66 88 |
| İSTANBUL | ŞİŞLİ | ŞİŞLİ-M.KÖY- FULYA | GÜRSER ELEKTRİKLİ EV ALETLERİ SERVİS TİC VE SAN LTD ŞTİ | FULYA MAH. PEHLİVAN SOK. NO:21/1A | (212)211-8263 | 444 66 88 |
| İSTANBUL | ÜMRANİYE | ÜMRANİYE | MERT BEYAZ EŞYA SERVİS HİZMETLERİ SAN VE TİC LTD ŞTİ | İSTİKLAL MAH. MARMARA CAD. NO:25/D | (541)412-4506 | 444 66 88 |
| İZMİR | BAYRAKLI | FABRİKA MERKEZ SERVİS | BSH EV ALETLERİ SAN VE TİC AŞ. | TEPEKULE MAH. 2084/8 SOK. NO:45 | 444 66 88 | 444 66 88 |
| İZMİR | ALİAĞA | ALIAGA | AHMET HALAÇ | YENİ MAH. CENGİZ TOPEL CAD. NO:66/B | (232)655-1607 | 444 66 88 |
| İZMİR | BERGAMA | BERGAMA | SERKAN SÜLÜN - YASİN AYDIN ORT | MALTEPE MAH A.MENDERES BLV. NO: 27/A | (232)631-3090 | 444 66 88 |
| İZMİR | BUCA | ŞİRİNYER | MUSTAFA KUZ VE ORTAĞI (EROL GÜL) | ÇAKMAK CAD. NO:171-B ŞİRİNYER | (232)487-4747 | 444 66 88 |
| İZMİR | ÇEŞME | ÇEŞME | ODEM ELEKTRİK ELEKTRONİK SERVİS HİZM. TAŞ. VE GIDA TİCARET LTD ŞTİ | MUSALLA MAH. 2122 SOK. NO: 87/B | (232)712-1664 | 444 66 88 |
| İZMİR | ÇİĞLİ | ÇİĞLİ | İ. HALİL ÜLGEN | ANADOLU CAD. NO:897/A | (530)455-3301 | 444 66 88 |
| İZMİR | KARŞIYAKA | KARŞIYAKA- KLİMA | ADAGÜL D.T.M KLİMA TAMİR BAKIM VE SRV. İSTASYONU SAN VE TİC LTD ŞTİ | ADALET MAH. 2131/19 SOK. NO:6/C BAYRAKLI | (232)344-0204 | 444 66 88 |

| İl | İlçe | Servis Adı | Ünvanı | Adres | Telefon | Çağrı Merkezi |
|------------|------------|------------|--|---|---------------|---------------|
| İZMİR | KEMALPAŞA | KEMALPAŞA | ERKAN EREN | 8 EYLÜL MAH. 134 SOK. NO: 10/A | (530)760-1972 | 444 66 88 |
| İZMİR | MENEMEN | MENEMEN | AHMET ŞENDUR VE VEYSEL TURAN ORT | UGUR MUMCU MAH. 1252 SOK.29/11 | (232)832-3515 | 444 66 88 |
| İZMİR | ÖDEMİŞ | ÖDEMİŞ | MEHMET TOZLU | AKINCILAR MAH. ZAFER CAD. NO:35 | (530)561-8565 | 444 66 88 |
| İZMİR | TİRE | TİRE | IRFAN KARABAĞLI | HÜRRİYET MAH. HALİL ÇULHAOĞLU CAD. NO:5/A | (232)512-9630 | 444 66 88 |
| İZMİR | TORBALI | TORBALI | BÜLENT DALAY | TEPEKÖY MAH. KAZIM KARABEKİR CAD. NO:7 | (232)855-6025 | 444 66 88 |
| İZMİR | URLA | URLA | GÜNAY KONUK | YENİKENT MAH. 75.YIL CUMHURİYET CAD. NO: 108/A | (232)754-6779 | 444 66 88 |
| K.MARAŞ | AFŞİN | AFŞİN | METİN TÜRKMEN | ATATÜRK CAD. NO:162 HAVSA MEVKİİ | (344)511-5939 | 444 66 88 |
| K.MARAŞ | ELBİSTAN | GÜNEŞLİ | METİN TÜRKMEN | GÜNEŞLİ MAH. AZERBEYCAN CAD. NO:029 | (344)413-9988 | 444 66 88 |
| K.MARAŞ | ELBİSTAN | ELBİSTAN | MUSTAFA ERGİNÖZ | CEYHAN MAH. ŞAKİRBABA SOK.NO:4/A | (344)415-0099 | 444 66 88 |
| K.MARAŞ | GÖKSUN | GÖKSUN | BÜLENT SUNULU | KAYABAŞI MH. ERSOY CD. NO: 21/1 | (344)714-3605 | 444 66 88 |
| K.MARAŞ | MERKEZ | K.MARAŞ | AKKAR DTM İST. END.ISIT. SOĞ.CİH.TAŞ. SAN VE TİC LTD ŞTİ | İSMETPAŞA MAH. 4.SOK. GÖLBAŞI APT. ALTI NO:5/A | (344)223-2986 | 444 66 88 |
| K.MARAŞ | MERKEZ | MADENCİLER | DTS DTM ELEK MEDİKAL TEK SRV TEM HİZM SAN VE TİC LTD ŞTİ | MENDERES MAH. 6.SK. NO:12/A | (344)231-4502 | 444 66 88 |
| K.MARAŞ | PAZARCIK | PAZARCIK | ARIF ERDOĞAN | N.AYDIN MAH. 2. CAD NO.18 | (344)311-3038 | 444 66 88 |
| KARABÜK | MERKEZ | KARABÜK | ORHANLAR BEYAZ EŞYA SERVİS HİZMETLERİ SAN VE TİC LTD ŞTİ | KAYABAŞI MAH. BAHATTİN GAZİ CAD. NO:40/6 | (370)413-3050 | 444 66 88 |
| KARAMAN | ERMENEK | ERMENEK | VECDİ NURİ KADIOĞLU | EMİN HAMİ BEY CAD. OTOGAR ALTI TAŞBAŞI MAH 5/F | (338)716-4002 | 444 66 88 |
| KARAMAN | MERKEZ | KARAMAN | ALANYA TİC. TAYFUN GÖK-UFUK GÖK | HACI CELAL MAH ŞEH. YAHYA KIZILAY CAD. NO.29/A | (338)212-3272 | 444 66 88 |
| KARS | MERKEZ | KARS | MİKAİL KARADUMAN | HAFIZPAŞA MAH CUMHURİYET CAD ÖMÜR APT NO.314 | (474)212-7208 | 444 66 88 |
| KARS | SARIKAMIŞ | SARIKAMIŞ | YUNUS TATAROĞLU | CUMHURİYET MAH. ABDULKERİM HİNDİSTAN CAD. YUNUS AP. NO:45 | (474)413-6780 | 444 66 88 |
| KASTAMONU | CİDE | CİDE | SABRİ ÇÜRÜK | KASABA MAH. YENİ PAZAR YERİ OKUL SOK. NO:13/C | (532)372-5392 | 444 66 88 |
| KASTAMONU | İNEBOLU | İNEBOLU | YUSUF TERZİOĞLU | A.HATİP BAĞI MAH KARAGÜLLE CAD NO.20/A | (366)811-3832 | 444 66 88 |
| KASTAMONU | MERKEZ | KASTAMONU | İSMAİL ÇOBANOĞLU | İNÖNÜ MAH. YALÇIN CAD. NO:56/A | (366)214-6359 | 444 66 88 |
| KASTAMONU | TOSYA | TOSYA | MEHMET OKUYUCU | DİLKÜŞAH MAH KASTAMONU CAD. (ÇAY TARAFI) NO.20 | (366)313-0177 | 444 66 88 |
| KAYSERİ | DEVELİ | DEVELİ | SAHRE İZMİRLİ | HARMAN MAH. TEKİR CAD. NO:46 | (352)621-9491 | 444 66 88 |
| KAYSERİ | KOCASINAN | MELİKGAZİ | ASİL SERVİS HİZMETLERİ SAN. TİC. LTD ŞTİ | FEVZİ ÇAKMAK MAH BOZANTI CAD. NO.96/D | (352)333-5550 | 444 66 88 |
| KAYSERİ | KOCASINAN | KOCASINAN | DEMSAN ELK.EV ALT. TAŞ. SAN VE TİC LTD ŞTİ | MİMAR SİNAN MAH KÖPRÜLÜ CAD. DAL APT NO.9/A | (352)223-2997 | 444 66 88 |
| KIRIKKALE | MERKEZ | KIRIKKALE | MAHMUT ÇİÇEK | HÜSEYİNKAHYA MAH. BARBAROS HAYRETTİN CAD. NO:134/B | (318)212-5053 | 444 66 88 |
| KIRKLARELİ | LÜLEBURGAZ | LÜLEBURGAZ | ŞERİF KAHRAMAN | DERE MAH. EDİRNE CAD.NO: 64 | (288)417-6045 | 444 66 88 |
| KIRKLARELİ | MERKEZ | KIRKLARELİ | ERBİL ŞAHİNEL | WALDORF CAD. ATA SİTESİ C BLOK NO : 1 | (288)214-1760 | 444 66 88 |
| KIRŞEHİR | KAMAN | KAMAN | HANİFE ULUTAŞ -AS TEKNİK | GAFFAR MAH. ATATÜRK CAD. NO:27 | (386)712-4257 | 444 66 88 |
| KIRŞEHİR | MERKEZ | KIRŞEHİR | HACI ULUTAŞ | MİTHAT SAYLAM CAD. POLİS EVİ KARŞISI NO:29 | (386)213-4437 | 444 66 88 |
| KIRŞEHİR | MERKEZ | KALE | FATİH HARAN | MEDRESE MAH 86. SOK N.23/B | (386)213-9461 | 444 66 88 |
| KİLİS | MERKEZ | KİLİS | BÜLENT ÇEMBEROĞLU | İZZETTİN İYİGÜN PAŞA MH NEMİKA CD YILMAZ APT ALTI NO.3 | (348)814-5969 | 444 66 88 |
| KOCAELİ | DERİNCE | DERİNCE | ORHAN BACAĞOĞLU | İBNİSİNA MAH. ÇAVDAR CAD. NO:77/1 | (262)233-0982 | 444 66 88 |
| KOCAELİ | GEBZE | GEBZE MYS | METROPOL BEYAZ EŞYA SERVİSİ İKLİMLENDİRME SAN VE TİC LTD ŞTİ | İSTASYON MAH. 1475 SOK. NO:20/A | (262)643-6757 | 444 66 88 |
| KOCAELİ | GÖLCÜK | GÖLCÜK | ŞEVKET ÖZKARAGÖZ | MERKEZ MAH. TURGUT SAYIN CAD. ZAFER AP. NO:29/A | (262)412-1311 | 444 66 88 |
| KOCAELİ | İZMİT | KADIKÖY | MEHMET ALİ KOÇ | KADIKÖY MH. BAGDAT CD.NO:23/B | (262)331-1413 | 444 66 88 |
| KOCAELİ | İZMİT | YENİŞEHİR | BOĞAZIÇI İKLİMLENDİRME SAN VE TİC LTD ŞTİ | KADIKÖY MAH. GÜVERCİN SOK. NO:24 | (262)325-6333 | 444 66 88 |
| KOCAELİ | KANDIRA | KANDIRA | ATLIHAN İPEK | MİLLİ EGEMENLİK CAD. NO:24/B | (262)551-4029 | 444 66 88 |
| KOCAELİ | KÖRFEZ | YARIMCA | ERTAN ÇAPKIN | MİMARŞİNAN MAH. MEHMET AKİF ERSOY CAD. BURÇ SK. NO:38/F | (262)528-6291 | 444 66 88 |

| İl | İlçe | Servis Adı | Ünvanı | Adres | Telefon | Çağrı Merkezi |
|---------|------------|-----------------------|--|---|---------------|---------------|
| KONYA | AKŞEHİR | AKŞEHİR | RAMAZAN KOCAİHTİYAR | YENİ PTT ARKASI MEYDAN MAH. YALTIRIK SOK. NO:18 | (332)812-6060 | 444 66 88 |
| KONYA | BEYŞEHİR | BEYŞEHİR | AHMET TONTU | HAMİDİYE MAH ŞEHİT BİLAL İPEK SOK NO.10 7/102 | (332)511-0011 | 444 66 88 |
| KONYA | BOZKIR | BOZKIR | MUSA ÇAYIR | YUKARI MAH. ÇARŞAMBA CAD. NO.12/B | (332)238-6699 | 444 66 88 |
| KONYA | ÇİHANBEYLİ | ÇİHANBEYLİ | MUHAMMET ÇİMEN | CUMHURİYET MAH. İNÖNÜ BULVARI YAĞCI APT NO.3 | (332)673-1225 | 444 66 88 |
| KONYA | ÇUMRA | ÇUMRA | MUSTAFA BÜYÜKURGAN | İZZETBEY MAH LALE SOK NO.52/A | (332)238-6699 | 444 66 88 |
| KONYA | EREĞLİ | EREĞLİ | ALİ OSMAN SAĞDIÇ | RASİM EREL CAD. PEMBEKÖŞK AP. ALTI NO:60/A | (332)710-4700 | 444 66 88 |
| KONYA | ILGIN | ILGIN | MEVLÜT KELEŞ | UCARI MAH. VEFA TANIR CAD. NO:37 | (332)881-0399 | 444 66 88 |
| KONYA | KULU | KULU | MEHMET ÇİFOĞLU | KARŞIYAKA MAH OLOF PALME BULVARI N.288 | (332)238-6699 | 444 66 88 |
| KONYA | SELÇUKLU | KONYA MYS | ORKON SOĞUTMA SİSTEMLERİ ELK EV ALT OTOMOTİV GIDA SAN VE TİC A.Ş | ANKARA CAD. AÇELYA SİTESİ C BLOK NO:1/A | (332)238-6699 | 444 66 88 |
| KONYA | SEYDİŞEHİR | SEYDİŞEHİR | FATİH ÜZÜMCÜ | HACİSEYİTALİ MAH. 204. SOK. NO:27/B | (332)505-0061 | 444 66 88 |
| KÜTAHYA | GEDİZ | GEDİZ | SEDAT BARDAKÇI | ÖZYURT MAH 145 SOK NO.4 | (274)412-2174 | 444 66 88 |
| KÜTAHYA | MERKEZ | KÜTAHYA | VOLKAN KAYNARCA | ALİPAŞA MAH. SERVİ SOK. HACI ZAIM EFENDİ AP. ALTI NO:44/4 | (332)238-6699 | 444 66 88 |
| KÜTAHYA | SİMAV | SİMAV | SÜLEYMAN TEKELİ | FATİH MAH. SÜLEYMAN SAMİ SOK. NO:3 | (332)238-6699 | 444 66 88 |
| KÜTAHYA | TAVŞANLI | TAVŞANLI | HASAN HÜSEYİN ÖCALAN | DURAK MAH. DESTANLAR SOKAK NO:18 | (332)238-6699 | 444 66 88 |
| MALATYA | ARAPGİR | ARAPGİR | MEHMET TOKER | YENİ MAH. İNÖNÜ CAD. NO:31 | (422)811-2654 | 444 66 88 |
| MALATYA | BATTALGAZİ | MİMARŞINAN | AYHAN ATEŞ | NURİYE MH.MİMAR ŞINAN CAD.GÜNGÖR AP. NO:45 | (422)321-1321 | 444 66 88 |
| MALATYA | BATTALGAZİ | ARSLANBEY | ASLANBEY SOĞUTMA SANAYİ VE TİCARET LTD ŞTİ | ASLANBEY MAH. HALEP CAD.98/B | (422)322-2270 | 444 66 88 |
| MALATYA | DARENDE | DARENDE | BİLAL YILDIRIM | BELEDİYE PASAJI NO:15 | (422)615-2673 | 444 66 88 |
| MANİSA | AKHİSAR | AKHİSAR | OSMAN TAMYÜREK | RAGIP BEY MAH 151 SOK NO.70 | (236)413-7371 | 444 66 88 |
| MANİSA | ALAŞEHİR | ALAŞEHİR | SÜLEYMAN KALBUR | BEŞ EYLÜL MAH. MURAT TOSUN CAD. 3 NOLU ÇARŞI NO.4 | (236)653-7212 | 444 66 88 |
| MANİSA | KULA | KULA | NESRULLAH GÖZÜTOK-OĞUZ TEKNİK | SEYİT ALİ MAH. 229 SOK. NO: 3/D | (236)816-5694 | 444 66 88 |
| MANİSA | SALİHLİ | SALİHLİ | MEHMET SAVRAN | GÜNEŞ MAH AVAR CAD NO.39 | (236)712-1925 | 444 66 88 |
| MANİSA | SOMA | SOMA | YAPDİL DAY.TÜK.İNŞ.OTOM. TAŞIMACILIK SAN VE TİC LTD ŞTİ | NİHAT DANIŞMENT MH. NAZIM USLUOĞLU CAD. NO.46/A | (236)612-3333 | 444 66 88 |
| MANİSA | TURGUTLU | TURGUTLU | ÇAĞLAYAN ADAK-ALİ ADAK ORT | ALTAY MAH. PİYALEOĞLU CAD. NO: 209/A | (236)314-7424 | 444 66 88 |
| MANİSA | YUNUSEMRE | MANİSA MYS | ERSEN KUZ ve ORTAĞI (Ebru Gezer) | TEVFIKIYE MH. 8 EYLÜL CAD. NO: 115/B | (236)237-0101 | 444 66 88 |
| MARDİN | ARTUKLU | MARDİN | NUH UZUNER-MAHMUT BAYÖĞÜTALP ORT | NUR MAH DEVLET HASTANESİ YANI SAĞER İŞ HANI NO.14 | (534)593-7911 | 444 66 88 |
| MARDİN | DERİK | DERİK | MEHMET ALİ ÇAPAR | CEVİZPINAR MAH BERDİN CAD NO.51/A | (482)252-1004 | 444 66 88 |
| MARDİN | KIZILTEPE | KIZILTEPE | ŞEYHMUZ ELÇİÇEK | CUMHURİYET MAH. 808. SOK. NO.35 ELÇİÇEK APT. | (482)312-3693 | 444 66 88 |
| MARDİN | MİDYAT | MİDYAT | NURALLAH KESLER | YUNUS EMRE MAH İSKENDERUN CAD. NO.103/8 | (482)462-1052 | 444 66 88 |
| MARDİN | NUSAYBİN | NUSAYBİN | MEHMET NUR TEKİN | SELAHATTİN EYYUBİ MAH. POSTA SOK. NO:2 | (482)415-3545 | 444 66 88 |
| MERSİN | AKDENİZ | KURUÇEŞME | FATİHCAN ELKT. ELK NAK.İNŞ.DAY.TÜK.MALL SAN VE TİC LTD ŞTİ | YENİ MAH 5345 SOKAK NO.61 DURULAR APT. ZEMİN KAT | (324)339-0008 | 444 66 88 |
| MERSİN | ANAMUR | ANAMUR | AHMET DÜŞÜNMEZ | KIBRIS CAD. NO:30/B | (324)814-9977 | 444 66 88 |
| MERSİN | ERDEMLİ | ERDEMLİ | MESUT KÜÇÜKCİN | AKDENİZ MAH. KAZIMKARABEKİR CAD. 1010 SOK. NO: 5K-5L | (324)515-6399 | 444 66 88 |
| MERSİN | MUT | MUT | AHMET KÖÇÇE | PINARBAŞI MAH SEYMEYEN SOK. NO.2 | (324)774-0443 | 444 66 88 |
| MERSİN | SİLİFKE | SİLİFKE | FADİME YILDIRIM | GÖKSU MAH. CELAL BAYAR CAD. NO:78 TAMİŞ APT. ALTI | (324)712-2896 | 444 66 88 |
| MERSİN | TARSUS | TARSUS | ORKAR SOĞUTMA SANAYİ VE TİC LTD ŞTİ | ŞEHİT MUSTAFA MH 3522 SOK PAKİZE ÖZYURT AP N.17 ZEMİN KAT | (324)614-7303 | 444 66 88 |
| MERSİN | TOROSLAR | TOROSLAR | HALİL KARABACAK | YUSUF KILINÇ MAH. 83009 SOK. NO:3 | (324)322-9596 | 444 66 88 |
| MERSİN | YENİŞEHİR | MERSİN-YENİŞEHİR | BİRSEN ATAN | GÜVENEVLER MAH. 1915 SOK. KORAY SİTESİ A2 BLOK NO:10/A POZCU | (324)325-6644 | 444 66 88 |
| MUĞLA | BODRUM | FABRİKA MERKEZ SERVİS | BSH EV ALETLERİ SAN VE TİC AŞ. | T.REİS KARAYOLU ÜZERİ ORTAKENT YAŞI MH. MEHMET TÜREDİ SK. NO:11/1-2 | 444 66 88 | 444 66 88 |

| İl | İlçe | Servis Adı | Ünvanı | Adres | Telefon | Çağrı Merkezi |
|----------|------------|-----------------------|---|---|---------------|---------------|
| MUĞLA | FETHİYE | FETHİYE | KENAN EKŞİ | TUZLA MAH MUZAFFER DONTLU CAD NO.18 | (252)612-8090 | 444 66 88 |
| MUĞLA | MARMARİS | MARMARİS | AHMET KARATOPRAK | TEPE MAH YENİ YOL CAD NO.71/6 | (252)413-7597 | 444 66 88 |
| MUĞLA | MENTEŞE | MUĞLA | GİRAY ARICI | MUSLUHİTTİN MAH M.ZEKAI ÖZBEK SOK N.65 | (532)417-4929 | 444 66 88 |
| MUĞLA | MİLAS | MİLAS | İLYAS KOCASARI | İSMETPAŞA MAH. ZAFER CAD. MERİÇ AP. NO:24 | (252)513-4805 | 444 66 88 |
| MUĞLA | ORTACA | ORTACA | SALİH AYDEMİR | BEŞKÖPRÜ MAH. H.İBRAHİM TOLGA CAD. KAMANCILAR DÜĞÜN SALONU KARŞISI | (252)282-2025 | 444 66 88 |
| MUŞ | BULANIK | BULANIK | UBEYDULLAH URAL | ESKİ SANAYİ SOK. TURGUT ÖZAL İÖO YANI NO:74 | (532)483-2015 | 444 66 88 |
| MUŞ | MERKEZ | MUŞ | MURAT ÇAĞLAYAN | ATATÜRK BLV. İSTASYON CAD. NO:147/A | (436)212-0302 | 444 66 88 |
| NEVŞEHİR | MERKEZ | NEVŞEHİR | ALPSER ELEKTRONİK OTOMOTİV TURİZM TİC VE SAN LTD ŞTİ | YENİ MAH. RAGIP ÜNER CAD. KALFAOĞLU AP. NO:9/A | (384)212-6808 | 444 66 88 |
| NİĞDE | MERKEZ | NİĞDE | MUSTAFA YÖRÜKOĞLU | ŞAHİN ALİ MAH. ŞEHİT FARUK EREN CAD. NO.7 | (388)232-1643 | 444 66 88 |
| ORDU | ALTINORDU | BUCAK | CELAL ÇAKIR | BUCAK MAH. 354 SOK NO:30 | (452)212-3838 | 444 66 88 |
| ORDU | AYBASTI | AYBASTI | AYŞİ GENÇ-BEYAZ EŞYA SERVİSİ | RECEPOĞULLARI CAD. MENEKŞE SOK. | (536)598-2614 | 444 66 88 |
| ORDU | FATSA | FATSA | ZİRVE D.T.M. İML. SRV. HİZM. TUR.İNŞ. TAAH. PLAN PROJE NAK. İÇ VE DIŞ TİC LTD ŞTİ | DUMLUPINAR MAH. EVREN CAD. NO:10 | (452)424-2249 | 444 66 88 |
| ORDU | ÜNYE | ÜNYE | İBRAHİM EKİZ | KALEDERE MH. ÇINARLIK CD. NO:3 | (532)641-9066 | 444 66 88 |
| OSMANİYE | DÜZİÇİ | DÜZİÇİ | GÖLGEM TEK SER HİZ İTH İHR SAN VE TİC LTD ŞTİ | İSTİKLAL MAH. ÇERÇİOĞLU SOK.NO:8 | (328)876-7170 | 444 66 88 |
| OSMANİYE | KADIRLI | KADIRLI | HABİBE GÜLDÜR | SAVRUN MAH. SIDIKA SAYGILI CAD. NO:18 | (328)718-1154 | 444 66 88 |
| OSMANİYE | MERKEZ | OSMANİYE | ORSEL YILDIZ TEK. DTM SAN TİC LTD ŞTİ | İSTİKLAL MAH AKYAR CAD NO.62 TEDAŞ CIVARI | (328)813-7474 | 444 66 88 |
| RİZE | ARDEŞEN | ARDEŞEN | SABİT YAŞACAN | YENİ MAH. ATATÜRK CAD. NO:1/A | (464)715-1230 | 444 66 88 |
| RİZE | ÇAYELİ | ÇAYELİ | AZİZ ÇELİK | YENİ PAZAR MAH. İSHAKOĞLU CAD. NO:36/A | (464)532-4015 | 444 66 88 |
| RİZE | MERKEZ | RİZE | PETRAN D. T. M. SERVİS HİZ. TİC. LTD. ŞTİ | CAMIÖNÜ MAH. CUMHURİYET CAD. FATİH MEHMET APT. NO:21 | (464)212-2264 | 444 66 88 |
| SAKARYA | ADAPAZARI | ADAPAZARI | BEKTAŞ TEKNİK SERVİS HİZ SAN VE TİC LTD ŞTİ | YENİ DOĞAN MAH. BOSNA CAD. ANA SOKAK NO:28 | (264)271-2828 | 444 66 88 |
| SAKARYA | AKYAZI | AKYAZI | CİHAN İPEK | GAZİ SÜLEYMAN PAŞA MAH YAĞCILAR CAD. NO.36 | (264)418-9313 | 444 66 88 |
| SAKARYA | GEYVE | GEYVE | KAMURAN ÇELİK | CAMIKEBİR MAH. ELVANBEY SOKAK NO:21 | (264)517-2033 | 444 66 88 |
| SAKARYA | KARASU | KARASU | YUSUF KİTİR | İNCİLLİ MAH. PAZAR CAD N.9/A | (264)718-1819 | 444 66 88 |
| SAMSUN | BAFRA | BAFRA | TUĞRUL ERDOĞAN | YAKA MAH. CUMHURİYET CAD. NO:83 | (544)588-5518 | 444 66 88 |
| SAMSUN | ÇARŞAMBA | ÇARŞAMBA | EKİZLER BEYAZ EŞYA SERVİS HİZMETLERİ TİCARET LTD ŞTİ | KİRALIKÇAY MAH. DEĞİRMENBAŞI CAD. NO:26 | (362)833-8532 | 444 66 88 |
| SAMSUN | HAVZA | HAVZA | MEHMET EKİCİ | MEDRESE MAH. ALTAY SOK NO.16 | (362)714-4111 | 444 66 88 |
| SAKARYA | SERDİVAN | SERDİVAN | ERSOY TEK. SER. HİZM. GIDA TUR. İNŞ.OTOM. SAN VE TİC LTD ŞTİ | BAHÇELİEVLER MH KİRİŞHANE CD ORKİDE ELEGANCE NO.151 A-B | (533)682-7229 | 444 66 88 |
| SAMSUN | İLKADIM | SAMSUN-KLİMA | YUSUF GÜNDOĞDU | LİMAN MAH ÖĞRETMENLER CAD NO.16 | (362)439-0408 | 444 66 88 |
| SAMSUN | TEKKEKÖY | FABRİKA MERKEZ SERVİS | BŞH EV ALETLERİ SAN VE TİC AŞ. | KİRAZLIK MAH. ATATÜRK BULVARI NO:61 | 444 66 88 | 444 66 88 |
| SAMSUN | TERME | TERME | BAHADIR EKİZ | ÇAY MAH. DEMİRTÜRK SOK. NO:12 | (544)780-5555 | 444 66 88 |
| SAMSUN | VEZİRKÖPRÜ | VEZİRKÖPRÜ | ŞERİFE EKİCİ | CUMHURİYET MAH. GENÇLİK CAD. NO:23 | (362)647-4586 | 444 66 88 |
| SİİRT | KURTALAN | KURTALAN | MUHİBİDDİN ŞAKAR | SİİRT YOLU ÜZERİ İDARE İŞHANI NO:5 | (484)411-4546 | 444 66 88 |
| SİİRT | MERKEZ | SİİRT | GENCER DAYANIKLI TÜKETİM MALLARI SAN VE TİC LTD ŞTİ | BAHCELİEVLER MAH. EDİP TURHAN CAD. NO:25/B | (484)223-7464 | 444 66 88 |
| SİNOP | AYANCIK | AYANCIK | AYANCIK İMSER ELK. MÜH. HİZ. ÜR. VE PAZ. İNŞ. SAN.TİC.TUR. İÇ VE DIŞ TİC. LTD ŞTİ | CUMHURİYET CAD. NO:54/A | (368)613-1927 | 444 66 88 |
| SİNOP | BOYABAT | BOYABAT | KABİL TUFAN | KUMLUK MAH STADYUM CAD. NO.23/A | (368)315-5787 | 444 66 88 |
| SİNOP | MERKEZ | SİNOP | EFE ADEM GİRİNTİ | CAMIKEBİR MAH. KAPANYERİ SOK.5/A | (368)261-3565 | 444 66 88 |
| SİVAS | DİVRİĞİ | DİVRİĞİ | HULUSİ DİCLE | BOYALI CAMİ SOK. NO:19 | (346)418-4949 | 444 66 88 |
| SİVAS | GÜRÜN | GÜRÜN | TURGAY ASLANTAŞ | SAGLIK OCAGI KARSISI KÜLTÜR MERKEZİ NO:6 | (346)715-2186 | 444 66 88 |
| SİVAS | MERKEZ | SİVAS MYS | SİVAS TEKNİK ELEKTRİK ELEKTRONİK SAN VE TİC LTD ŞTİ TİC LTD | ÖRTÜLÜPİNAR MAH. A. YESEVİ CAD. DEMİRKAPI SOK. NO:4 OSMANPAŞA CAMİ YANI | (346)223-2058 | 444 66 88 |

| İl | İlçe | Servis Adı | Ünvanı | Adres | Telefon | Çağrı Merkezi |
|-----------|-------------|--------------|--|---|---------------|---------------|
| SİVAS | SUŞEHİRİ | SUŞEHİRİ | ARK TERMİK ELK ENERJİ İNŞ TAAH TAŞIMA BEYAZ EŞYA İML.İHR. SAN VE TİC LTD ŞTİ | PAZARYERİ DÜKKANLARI NO: 5 | (346)311-6864 | 444 66 88 |
| SİVAS | ŞARKIŞLA | ŞARKIŞLA | İVAS TEKNİK ELEKTRİK ELEKTRONİK SAN VE TİC LTD ŞTİ TİC LTD | KAYALİYOKUŞ MAH. AŞIK SEFİL SELİM SOK. NO:10 | (346)224-3144 | 444 66 88 |
| ŞANLIURFA | AKÇAKALE | AKÇAKALE | ORHAN DENCİK | ŞEHİTLİK MAH.74. SOKAK NO.81/B | (545)378-2829 | 444 66 88 |
| ŞANLIURFA | BİRECİK | BİRECİK | MEHMET YEŞİLTEPE | MEYDAN MAH. SADETTİN KARATA CD. NO:36/8 | (414)652-1156 | 444 66 88 |
| ŞANLIURFA | HALİLİYE | YENİŞEHİR | MURAT DEMİRDEN | VEYSEL KARANİ MAH. 489 SOK ERDEM APT ALTI N.2 | (544)383-0544 | 444 66 88 |
| ŞANLIURFA | HALİLİYE | CENGİZTOPEL | MİRBAY MÜHENDİSLİK MİMARLIK İNŞ. SAN. VE TİC. LTD ŞTİ | CENGİZ TOPEL MAH. 98. SOK. YENİGÜL AP. ALTI NO:6/1 | (414)312-2982 | 444 66 88 |
| ŞANLIURFA | SİVEREK | SİVEREK | SERHAT KIRAZOĞLU | OFİS MH.1.SK.NO:14 | (414)552-8283 | 444 66 88 |
| ŞANLIURFA | SURUÇ | SURUÇ | SERVET YÜKSEL | DİKİLİ MAH. REMİL CAD. NO:4 | (414)612-0606 | 444 66 88 |
| ŞANLIURFA | VİRANŞEHİR | VİRANŞEHİR | MURAT KARAMANOĞULLARI | YENİŞEHİR MAH.1618 SOKAK NO:2 | (414)511-4675 | 444 66 88 |
| ŞIRNAK | CİZRE | CİZRE | DAVUT DANIŞMAN | ŞAH MAH YAKIŞAN SOK. NO.100 /A | (486)616-5521 | 444 66 88 |
| ŞIRNAK | İDİL | İDİL | ALİ YILDIRIM | YUKARI MAH. CUMHURİYET CAD. NO:10 | (486)551-2887 | 444 66 88 |
| ŞIRNAK | MERKEZ | ŞIRNAK | CENGİZ ALTAN | BAHÇELİEVLER MAH NUJİN SOK N.20 | (486)216-3640 | 444 66 88 |
| ŞIRNAK | ŞIRNAK | SİLOPİ | İSMAİL BUDAK | YEŞİLTEPE MAH. 1. CAD. 47/A | (486)518-8001 | 444 66 88 |
| TEKİRDAĞ | ÇERKEZKÖY | ÇERKEZKÖY | OĞUZ LOJ. ELEKTRİK ELEKTRONİK EV GER SRV HİZ.SAN VE TİC LTD ŞTİ | GAZİOSMANPAŞA MAH. BEYAZ SU SOK. NO.48 | (282)725-4103 | 444 66 88 |
| TEKİRDAĞ | ÇORLU | ÇORLU | ZEKİ BULUT | MUHİTTİN MAH. KOCAAĞA SOK. ALTINBİLEK AP. NO:5/4 | (282)654-7711 | 444 66 88 |
| TEKİRDAĞ | MERKEZ | TEKİRDAĞ | ÖKTEM ATUN | ERTUĞRUL MAH. PEŞTEMALCI CAD. NO:143/A | (282)263-1596 | 444 66 88 |
| TEKİRDAĞ | ŞARKÖY | ŞARKÖY | ERTAN ÜLKER / HAK-ER TEKNİK | CUMHURİYET MAH. SÜLEYMAN SİRRI SOK. 28/A | (282)518-2711 | 444 66 88 |
| TOKAT | ERBAA | ERBAA | ADEM DALKILIÇ | GAZİOSMANPAŞA MAH. GAZİ BLV. NO:41 | (356)715-6303 | 444 66 88 |
| TOKAT | MERKEZ | KARŞIYAKA | ERDAL DEMİREL | ESENTEPE MAH.60.YIL SİTESİ B BLOK | (356)228-4242 | 444 66 88 |
| TOKAT | MERKEZ | TOKAT | VOLKAN BÜYÜKKAYALAR | YEŞİLİRMAK MAH. HACI BEKTAŞ VELİ CAD. NO.15 | (356)214-9377 | 444 66 88 |
| TOKAT | NIKSAR | NIKSAR | B. RAHMİ KÜPÇÜ | CEDİT MAH. İSTİKBAL SOK. NO:5/C | (356)527-8032 | 444 66 88 |
| TOKAT | REŞADİYE | REŞADİYE | TURGAY OKUR | OSMANIYE MAH. GAZİOSMANPAŞA CAD. NO:51 | (356)461-4411 | 444 66 88 |
| TOKAT | TURHAL | TURHAL | MURAT SUŞEHİRLİ | CELAL AĞA MAH ALEMOĞLU SOK N.12 (ALEMOĞLU CAMİ KRŞ) | (356)275-2108 | 444 66 88 |
| TOKAT | ZİLE | ZİLE | ÇELİK ŞENTÜRK | ÖZEL İDARE İŞ HANI NO: 51 | (356)317-9119 | 444 66 88 |
| TRABZON | AKÇAABAT | AKÇAABAT | HAYDAR KARA ELK EV ALT TAMİR VE SERVİS | ÇOLAKLI MAH ADNAN MENDERES CAD NO.139/C | (462)228-1662 | 444 66 88 |
| TRABZON | ARAKLI | ARAKLI | HÜSEYİN DÜZENLİ | MERKEZ MAH. 3 NOLU KARANFİL SOK. | (462)721-5036 | 444 66 88 |
| TRABZON | OF | OF | MUSTAFA YURTSEVEN | SOLAKLI MAH. MEHMET AKİF ERSOY CAD. NO:38/B | (462)771-5004 | 444 66 88 |
| TRABZON | ORTAHIŞAR | TRABZON MYS | DÖRTLER D.TM SERVİS HİZMETLERİ İNŞAAT TUR TAAHHÜT VE TİC LTD ŞTİ | YEŞİLTEPE MAH YAVUZ SELİM BULVARI NO.343/A | (532)334-7039 | 444 66 88 |
| TRABZON | VAKFIKEBİR | VAKFIKEBİR | EROL ERTÜRK | KEMALİYE MAH. SİNEMA CAD. NO:3/A | (462)841-4700 | 444 66 88 |
| TUNCELİ | MERKEZ | TUNCELİ | MURAT ALYOL | MOGULTAY MAH. OĞUZ SOK NO.5/B | (428)212-6184 | 444 66 88 |
| UŞAK | MERKEZ | UŞAK | AYŞE DEMİREL | KÖME MAH. BİRGÜL SOK NO:11/A NO:1 | (276)223-2052 | 444 66 88 |
| VAN | BAŞKALE | BAŞKALE | FESİH ÖZER | ŞEHİT KERİM CAD. KOÇDAĞI SOK.NO:7/A | (432)651-3411 | 444 66 88 |
| VAN | ERCİŞ | ERCİŞ | MURAT BÜLBÜL | KIŞLA MAH. EMRAH SOK. NO:17 | (432)351-8757 | 444 66 88 |
| VAN | İPEKYOLU | ALİPAŞA | RECEP UMAN | ALİPAŞA MAH. İSKELE CAD NO.124/1 | (432)210-1210 | 444 66 88 |
| VAN | İPEKYOLU | K.KARABEKİR | GÜLTEPE ELEKTRİK ELEKTRONİK EV ALETLERİ LTD ŞTİ | BAHÇIVAN MAH. NUR BABA 1. SOK. 6/C | (432)215-1088 | 444 66 88 |
| VAN | MURADIYE | MURADIYE | MURAT ÇİÇEK | KANDAHAR MAH. ŞELELE CAD. NO:54 | (432)451-2121 | 444 66 88 |
| YALOVA | MERKEZ | DERE | DURAN TAŞ | DERE MAH. VATAN CAD. NO:102 | (226)812-1464 | 444 66 88 |
| YALOVA | MERKEZ | BAHÇELİEVLER | MELTEM ŞAHİN | BAHÇELİEVLER MH. FATİH CD.161 A | (226)814-3818 | 444 66 88 |
| YOZGAT | AKDAĞMADENİ | AKDAĞMADENİ | SAFFET İLERİSOY | İBRAHİMAĞA MAH. İSTİKLAL CAD. NO:6 | (354)314-5769 | 444 66 88 |

| İl | İlçe | Servis Adı | Ünvanı | Adres | Telefon | Çağrı Merkezi |
|-----------|------------|------------|--|---|---------------|---------------|
| YOZGAT | BOĞAZLIYAN | BOĞAZLIYAN | OĞUZ TÜRKMEN | ÇARŞI MAH.MUSTAFA İMAMOĞLU CAD. NO.11/1 | (546)246-7382 | 444 66 88 |
| YOZGAT | ÇEKEREK | ÇEKEREK | ŞAKİR YAŞAR | YENİYOL MAH. KILIÇ SOK.8/1 | (354)468-1023 | 444 66 88 |
| YOZGAT | MERKEZ | YOZGAT | TURAN UÇARER | KÖSEOĞLU MH. 120 SK. ALATAŞ AP. ALTI NO.22 | (354)212-5469 | 444 66 88 |
| YOZGAT | SORGUN | SORGUN | VOLKAN DEMİRBİLEK VE ORTAĞI HAKAN DEMİRBİLEK | KARŞIYAKA MAH. MEVLANA CAD. NO.5/1 | (354)415-2526 | 444 66 88 |
| YOZGAT | YERKÖY | YERKÖY | FATİH YÜCEL | H.KILIÇ MAH.Ş.A.TUĞ CAD.016 | (354)516-0211 | 444 66 88 |
| ZONGULDAK | ALAPLI | ALAPLI | MUSTAFA TURGUT | MERKEZ MAH. HÜKÜMET CAD. NO:19 | (372)378-1773 | 444 66 88 |
| ZONGULDAK | BAĞLIK | KDZ.EREĞLİ | ERDAL ÇELİK | BAĞLIK MAH ŞEHİT ER AYHAN DEMİRCİ SOK 10/A | (372)322-6669 | 444 66 88 |
| ZONGULDAK | ÇAYCUMA | ÇAYCUMA | RECEP TUNA | HÜRRIYET CAD. NO:10 | (372)615-5944 | 444 66 88 |
| ZONGULDAK | DEVREK | DEVREK | ŞENER YILMAM | İSMETPAŞA MAH. YAPALAK SOK. NO.10/A | (372)556-9131 | 444 66 88 |
| ZONGULDAK | EREĞLİ | KDZ.EREĞLİ | KERİM GÜMÜŞ | MÜFTÜ MAH. NİMET HOCA SOK. DEMİROĞLU APT. NO:22 | (372)316-9369 | 444 66 88 |
| ZONGULDAK | MERKEZ | ZONGULDAK | MEGASER BEYAZ EŞYA SERVİS HİZM.VE ELK. CİHAZ PAZ. SAN VE TİC LTD ŞTİ | TERAKKİ MAH M.AKİF ERSOY CAD. NO.34/A | (372)253-3673 | 444 66 88 |

Değerli Müşterimiz

Siemens Çağrı Merkezi **444 6 688** no.lu telefon numarası ile, 7 gün 24 saat hizmet vermektedir. Doğrudan bu numarayı çevirerek satış öncesi ve satış sonrası hizmetlerimizden faydalanabilirsiniz. Siemens Çağrı Merkezimize ayrıca **www.siemens-home.bsh-group.com/tr** adresindeki Müşteri Hizmetleri bölümünde bulunan Müşteri Hizmetleri Formunu doldurarak ya da **0216 528 91 88** no.lu telefona faks çekerek de ulaşabilirsiniz. Yetkili Servis listemize aşağıda yazılı internet adreslerinden veya çağrı merkezi numaramızdan ulaşabilirsiniz.

www.siemens-home.bsh-group.com/tr
www.yetkiliservis.siemens-home.bsh-group.com

Aşağıda yer alan konularda yardımcı olmanızı rica ederiz.

1. Cihazınızı kullanma kılavuzunda belirtilen hususlara göre kullanmaya özen gösteriniz.
2. Ürününüzle ilgili hizmet talebiniz olduğunda yukarıda yazılı telefonlardan Çağrı Merkezimizi arayınız.
3. Hizmet için gelen teknisyene "SIEMENS YETKİLİ SERVİS" kimlik kartını sorunuz.
Bu kimlik kartı, 18 yaşından küçük elemanlara verilmemektedir.
4. Yetkili servisimiz, cihazınızda yapılan herhangi bir işlemde sonra size servis fişini düzenleyip vermek zorundadır. Bu servis fişini mutlaka isteyiniz ve kesinlikle saklayınız.

**DİKKAT**

Garanti süresinin anlaşmazlık durumunda fatura tarihi esas alınacağından bu belge ile birlikte faturanın veya okunaklı fotokopisinin saklanması gereklidir.

ÜRETİCİ VEYA İTHALATÇI FİRMANIN

Ünvanı : BSH Ev Aletleri Sanayi ve Ticaret A.Ş.
Adresi : FSM Mh. Balkan Cd. No.51,
Ümraniye 34771 İstanbul
Telefonu : 0216 528 90 00 Pbx
Faks : 0216 528 91 88
E-posta : siemenscagrimerkezi@bshg.com
Yetkilinin imza/Kaşesi

Firmanın Kaşesi

SATICI FİRMANIN

Ünvanı :
Adresi :
Telefonu :
Faks :
E-posta :
Fatura Tarih ve sayısı :
Teslim Tarihi ve yeri :
Yetkilinin imzası :

MALIN

Cinsi : KLİMA
Markası : SIEMENS
Modeli :
Garanti Süresi : 3 YIL
Azami tamir süresi : 20 İŞ GÜNÜ
Bandrol ve Seri No. :

Firmanın Kaşesi :



- Cihazınız; kullanma kılavuzunda gösterildiği şekilde kullanılması ve yetkili kıldığımız teknik servis elemanları dışındaki şahıslar tarafından bakım, onarım veya başka bir nedenle müdahale edilmemiş olması şartıyla bütün parçaları dahil olmak üzere tamamen malzeme, işçilik ve üretim hatalarına karşı **3 (ÜÇ) YIL SÜRE İLE GARANTİ EDİLMİŞTİR.**
- Bu garanti belgesinde yer alan şartlar, Türkiye'de satılan ürünler için geçerlidir.
- Arızaların giderilmesi konusunda uygulanacak teknik yöntemlerin tespiti ile değiştirilecek parçaların saptanması tamamen firmamıza aittir.
- Malın tesliminden sonraki yükleme, boşaltma ve sevkiyat anında meydana gelecek arızalar garanti kapsamı dışındadır.
- Kullanma hatalarından meydana gelen hasar, arıza ve bilgilendirme hizmetleri garanti kapsamı dışındadır.
- Voltaj düşüklüğü veya fazlalığı, hatalı elektrik tesisatı, ürün etiketinde yazılı voltajdan farklı voltajda kullanma nedenlerinden meydana gelen hasar ve arızalar garanti kapsamı dışındadır.
- Doğal afetler (Deprem -Sel baskını v.b.) yangın ve yıldırım düşmesinden meydana gelecek arızalar ve hasarlar garanti kapsamı dışındadır.
- Belge üzerine tahrifat yapıldığı, cihazın üzerindeki orjinal seri numarası kaldırıldığı veya tahrifat yapıldığı takdirde garanti geçersizdir.

GARANTİ ŞARTLARI

1. Garanti süresi, malın teslim tarihinden itibaren başlar ve 3 yıldır.
2. Malın bütün parçaları dahil olmak üzere tamamı garanti kapsamındadır.
3. Malın ayıplı olduğunun anlaşılması durumunda tüketici, 6502 sayılı Tüketicinin Korunması Hakkında Kanununun 11 inci maddesinde yer alan;
 - a- Sözleşmeden dönme,
 - b- Satış bedelinden indirim isteme,
 - c- Ücretsiz onarılmasını isteme,
 - d- Satılanın ayıpsız bir misli ile değiştirilmesini isteme,
 haklarından birini kullanabilir.
4. Tüketicinin bu haklarından ücretsiz onarım hakkını seçmesi durumunda satıcı; işçilik masrafı, değiştirilen parça bedeli ya da başka herhangi bir ad altında hiçbir ücret talep etmeksizin malın onarımını yapmak veya yaptırmakla yükümlüdür. Tüketici ücretsiz onarım hakkını üretici veya ithalatçıya karşı da kullanılabilir. Satıcı, üretici ve ithalatçı tüketicinin bu hakkını kullanmasından müteselsilen sorumludur.
5. Tüketicinin, ücretsiz onarım hakkını kullanması halinde malın;
 - Garanti süresi içinde tekrar arızalanması,
 - Tamiri için gereken azami sürenin aşılması,
 - Tamirinin mümkün olmadığı, yetkili servis istasyonu, satıcı, üretici veya ithalatçı tarafından bir raporla belirlenmesi durumlarında; tüketici malın bedel iadesini, ayıp oranında bedel indirimi veya imkan varsa malın ayıpsız misli ile değiştirilmesini satıcıdan talep edilir. Satıcı, tüketicinin talebini reddedemez.
 Bu talebin yerine getirilmemesi durumunda satıcı, üretici ve ithalatçı müteselsilen sorumludur.
6. Malın tamir süresi 20 iş gününü geçemez. Bu süre, garanti süresi içerisinde mala ilişkin arızanın Yetkili Servis İstasyonuna veya satıcıya bildirim tarihi, garanti süresi dışında ise malın Yetkili Servis İstasyonuna teslim tarihinden itibaren başlar. Malın arızasının 10 iş günü içerisinde giderilememesi halinde, üretici veya ithalatçı; malın tamiri tamamlanıncaya kadar benzer özelliklere sahip başka bir malı tüketicinin kullanımına tahsis etmek zorundadır. Malın garanti süresi içerisinde arızalanması durumunda, tamirde geçen süre garanti süresine eklenir.
7. Malın kullanım kılavuzunda yer alan huluslara aykırı kullanılmasından kaynaklanan arızalar garanti kapsamı dışındadır.
8. Tüketici, garantiden doğan haklarının kullanılması ile ilgili olarak çıkabilecek uyuşmazlıklarda yerleşim yerinin bulunduğu veya tüketici işleminin yapıldığı yerdeki Tüketici Hakem Heyetine veya Tüketici Mahkemesine başvurabilir.
9. Satıcı tarafından bu Garanti Belgesinin verilmemesi durumunda, tüketici Gümrük ve Ticaret Bakanlığı Tüketicinin Korunması ve Piyasa Gözetimi Genel Müdürlüğüne başvurabilir.

BSH EV ALETLERİ SAN. VE TİC. A.Ş.

Fatih Sultan Mehmet Mahallesi Balkan Caddesi No.: 51 34771 Ümraniye, İstanbul

Tel. : (0216) 528 90 00 Faks : (0216) 528 91 88

© BSH Ev Aletleri San. ve Tic. A.Ş. 2016.BSH Grubu, Siemens AG'nin Ticari Marka Lisansı sahiplerindedir.

Değerli Müşterimiz

Siemens Çağrı Merkezi **444 6 688** no.lu telefon numarası ile, 7 gün 24 saat hizmet vermektedir. Doğrudan bu numarayı çevirerek satış öncesi ve satış sonrası hizmetlerimizden faydalanabilirsiniz. Siemens Çağrı Merkezimize ayrıca **www.siemens-home.bsh-group.com/tr** adresindeki Müşteri Hizmetleri bölümünde bulunan Müşteri Hizmetleri Formunu doldurarak ya da **0216 528 91 88** no.lu telefona faks çekerek de ulaşabilirsiniz. Yetkili Servis listemize aşağıda yazılı internet adreslerinden veya çağrı merkezi numaramızdan ulaşabilirsiniz.

www.siemens-home.bsh-group.com/tr
www.yetkiliservis.siemens-home.bsh-group.com

Aşağıda yer alan konularda yardımcı olmanızı rica ederiz.

1. Cihazınızı kullanma kılavuzunda belirtilen hususlara göre kullanmaya özen gösteriniz.
2. Ürününüzle ilgili hizmet talebiniz olduğunda yukarıda yazılı telefonlardan Çağrı Merkezimizi arayınız.
3. Hizmet için gelen teknisyene "SIEMENS YETKİLİ SERVİS" kimlik kartını sorunuz.
Bu kimlik kartı, 18 yaşından küçük elemanlara verilmemektedir.
4. Yetkili servisimiz, cihazınızda yapılan herhangi bir işlemten sonra size servis fişini düzenleyip vermek zorundadır. Bu servis fişini mutlaka isteyiniz ve kesinlikle saklayınız.

**DİKKAT**

Garanti süresinin anlaşmazlık durumunda fatura tarihi esas alınacağından bu belge ile birlikte faturanın veya okunaklı fotokopisinin saklanması gereklidir.

ÜRETİCİ VEYA İTHALATÇI FİRMANIN

Ünvanı : BSH Ev Aletleri Sanayi ve Ticaret A.Ş.
Adresi : FSM Mh. Balkan Cd. No.51,
Ümraniye 34771 İstanbul
Telefonu : 0216 528 90 00 Pbx
Faks : 0216 528 91 88
E-posta : siemenscagrimerkezi@bshg.com
Yetkilinin imza/Kaşesi

Firmanın Kaşesi

SATICI FİRMANIN

Ünvanı :
Adresi :
Telefonu :
Faks :
E-posta :
Fatura Tarih ve sayısı :
Teslim Tarihi ve yeri :
Yetkilinin imzası :

MALIN

Cinsi : KLİMA
Markası : SIEMENS
Modeli :
Garanti Süresi : 3 YIL
Azami tamir süresi : 20 İŞ GÜNÜ
Bandrol ve Seri No. :

Firmanın Kaşesi :



- Cihazınız; kullanma kılavuzunda gösterildiği şekilde kullanılması ve yetkili kıldığımız teknik servis elemanları dışındaki şahıslar tarafından bakım, onarım veya başka bir nedenle müdahale edilmemiş olması şartıyla bütün parçaları dahil olmak üzere tamamen malzeme, işçilik ve üretim hatalarına karşı **3 (ÜÇ) YIL SÜRE İLE GARANTİ EDİLMİŞTİR.**
- Bu garanti belgesinde yer alan şartlar, Türkiye'de satılan ürünler için geçerlidir.
- Arızaların giderilmesi konusunda uygulanacak teknik yöntemlerin tespiti ile değiştirilecek parçaların saptanması tamamen firmamıza aittir.
- Malın tesliminden sonraki yükleme, boşaltma ve sevkiyat anında meydana gelecek arızalar garanti kapsamı dışındadır.
- Kullanma hatalarından meydana gelen hasar, arıza ve bilgilendirme hizmetleri garanti kapsamı dışındadır.
- Voltaj düşüklüğü veya fazlalığı, hatalı elektrik tesisatı, ürün etiketinde yazılı voltajdan farklı voltajda kullanma nedenlerinden meydana gelen hasar ve arızalar garanti kapsamı dışındadır.
- Doğal afetler (Deprem -Sel baskını v.b.) yangın ve yıldırım düşmesinden meydana gelecek arızalar ve hasarlar garanti kapsamı dışındadır.
- Belge üzerine tahrifat yapıldığı, cihazın üzerindeki orjinal seri numarası kaldırıldığı veya tahrifat yapıldığı takdirde garanti geçersizdir.

GARANTİ ŞARTLARI

1. Garanti süresi, malın teslim tarihinden itibaren başlar ve 3 yıldır.
2. Malın bütün parçaları dahil olmak üzere tamamı garanti kapsamındadır.
3. Malın ayıplı olduğunun anlaşılması durumunda tüketici, 6502 sayılı Tüketicinin Korunması Hakkında Kanununun 11 inci maddesinde yer alan;
 - a- Sözleşmeden dönme,
 - b- Satış bedelinden indirim isteme,
 - c- Ücretsiz onarılmasını isteme,
 - d- Satılanın ayıpsız bir misli ile değiştirilmesini isteme,
 haklarından birini kullanabilir.
4. Tüketicinin bu haklarından ücretsiz onarım hakkını seçmesi durumunda satıcı; işçilik masrafı, değiştirilen parça bedeli ya da başka herhangi bir ad altında hiçbir ücret talep etmeksizin malın onarımını yapmak veya yaptırmakla yükümlüdür. Tüketici ücretsiz onarım hakkını üretici veya ithalatçıya karşı da kullanılabilir. Satıcı, üretici ve ithalatçı tüketicinin bu hakkını kullanmasından müteselsilen sorumludur.
5. Tüketicinin, ücretsiz onarım hakkını kullanması halinde malın;
 - Garanti süresi içinde tekrar arızalanması,
 - Tamiri için gereken azami sürenin aşılması,
 - Tamirinin mümkün olmadığı, yetkili servis istasyonu, satıcı, üretici veya ithalatçı tarafından bir raporla belirlenmesi durumlarında; tüketici malın bedel iadesini, ayıp oranında bedel indirimini veya imkan varsa malın ayıpsız misli ile değiştirilmesini satıcıdan talep edilir. Satıcı, tüketicinin talebini reddedemez.
 Bu talebin yerine getirilmemesi durumunda satıcı, üretici ve ithalatçı müteselsilen sorumludur.
6. Malın tamir süresi 20 iş gününü geçemez. Bu süre, garanti süresi içerisinde mala ilişkin arızanın Yetkili Servis İstasyonuna veya satıcıya bildirim tarihi, garanti süresi dışında ise malın Yetkili Servis İstasyonuna teslim tarihinden itibaren başlar. Malın arızasının 10 iş günü içerisinde giderilememesi halinde, üretici veya ithalatçı; malın tamiri tamamlanıncaya kadar benzer özelliklere sahip başka bir malı tüketicinin kullanımına tahsis etmek zorundadır. Malın garanti süresi içerisinde arızalanması durumunda, tamirde geçen süre garanti süresine eklenir.
7. Malın kullanım kılavuzunda yer alan huluslara aykırı kullanılmasından kaynaklanan arızalar garanti kapsamı dışındadır.
8. Tüketici, garantiden doğan haklarının kullanılması ile ilgili olarak çıkabilecek uyuşmazlıklarda yerleşim yerinin bulunduğu veya tüketici işleminin yapıldığı yerdeki Tüketici Hakem Heyetine veya Tüketici Mahkemesine başvurabilir.
9. Satıcı tarafından bu Garanti Belgesinin verilmemesi durumunda, tüketici Gümrük ve Ticaret Bakanlığı Tüketicinin Korunması ve Piyasa Gözetimi Genel Müdürlüğüne başvurabilir.

BSH EV ALETLERİ SAN. VE TİC. A.Ş.

Fatih Sultan Mehmet Mahallesi Balkan Caddesi No.: 51 34771 Ümraniye, İstanbul

Tel. : (0216) 528 90 00 Faks : (0216) 528 91 88

© BSH Ev Aletleri San. ve Tic. A.Ş. 2016.BSH Grubu, Siemens AG'nin Ticari Marka Lisansı sahiplerindedir.