



**SIEMENS**



Słownik funkcji i innowacji  
w urządzeniach marki Siemens.

Sekrety technologii Siemens od A do Z.

[www.siemens-home.bsh-group.com/pl/](http://www.siemens-home.bsh-group.com/pl/)

Siemens Home Appliances



## Znak szczególny – innowacyjność. Przyszłość na bazie tradycji.

„Wyręczyć ludzi w codziennych obowiązkach” – taka idea przyświecała założycielowi firmy Wernerowi von Siemens, kiedy ponad 160 lat temu rozpoczął produkcję urządzeń gospodarstwa domowego. Dynamiczny rozwój firmy i umacniająca się z roku na rok jej pozycja na rynku, świadczą o trafnym wyborze koncepcji – do dziś marka Siemens dostarcza do domów na całym świecie sprzęt, który czyni nasze życie lżejszym i przyjemniejszym. Sukces ten ma solidne podstawy: dbamy o ciągle doskonalenie produkowanych urządzeń. Są coraz bardziej niezawodne i zużywają coraz mniej energii – zgodnie z duchem czasu i rosnącymi wymaganiami. Wnoszą też



do każdego wnętrza zupełnie nową jakość i niepowtarzalny klimat kreatywnego, nowatorskiego wzornictwa. Urządzenia marki Siemens otrzymały rekordową liczbę nagród reddot – niemieckiego Instytutu Design Zentrum – przyznawanych za najwyższe standardy wzornicze. Wyjątkowe rozwiązania oparte na najnowszych osiągnięciach technologii, widoczne są zarówno w komforcie działania, jak i w nowatorskiej stylistyce. Poza pięknem, funkcjonalnością i niezawodnością, nasze urządzenia do zabudowy oferują jeszcze jeden, bezcenny prezent: dzięki nim można w pełni korzystać z uroków domowego ogniska i pielęgnować tradycję dobrej kuchni.

# Spis treści

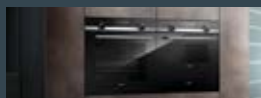

Piekarniki 6

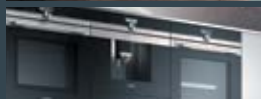

Ekspresy do kawy 28

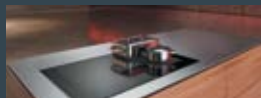

Płyty indukcyjne 40



Płyty gazowe 60

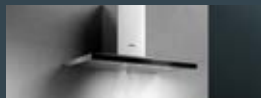

Okapy 66



Chłodziarki 76



Zmywarki 98



Pralki 120



Suszarki 144

# Piekarniki



Najnowsza seria piekarników marki Siemens do zabudowy stworzona została z myślą o użytkownikach, którzy oczekują ponadczasowej, ekskluzywnej stylistyki oraz najwyższego poziomu funkcjonalności na bazie najnowszej technologii. Wszystkie modele piekarników i szuflad grzewczych z nowej oferty można łączyć w harmonijne i konsekwentne, przystosowane do indywidualnych potrzeb konfiguracje.

## Piekarniki funkcje

activeClean®	8
Czujnik bakeSensor	9
cookControl Plus	10
Funkcja coolStart	11
lightControl	12
Piekarnik z dodatkiem pary i mikrofalą	13
Piekarnik kompaktowy z dodatkiem pary	14
Piekarnik z parowarem fullSteam	15
Prowadnice teleskopowe	16
Prowadnice varioClip	17
softClose	18
softMove	19
Szybkie nagrzewanie	20
Termoobieg 3D Plus	21
Termoobieg 4D	22
termosondaPlus	23
titanGlanz	24
varioSpeed	25
Wyświetlacz TFT	26

# activeClean®

Samoczyszczenie bez ograniczeń

## Korzyści

- Większy komfort obsługi
- Spełnia profesjonalne standardy czystości

Nic już nie stoi na przeszkodzie, aby piec do woli! Doskonałym dopełnieniem znanego już systemu samoczyszczenia wnętrza activeClean® jest przystosowanie stelaża wraz z prowadnicami do warunków pyrolizy. Dzięki temu, nie musisz już wyjmować tych elementów z wnętrza. Wraz z aktywacją funkcji activeClean® wszystkie pozostałości ze ścian oraz z prowadnic zostaną zamienione w łatwy do usunięcia popiół.



activeClean®



Prowadnice  
activeClean





# Korzyści

- Gwarancja udanych wypieków
- Niezakłócona praca piekarnika



## Czujnik bakeSensor

Specjalista od ciast

Teraz piekarnik potrafi samodzielnie piec znakomite ciasta. Użytkownik nie musi doglądać procesu pieczenia, a jego zadanie ogranicza się do przygotowania i umieszczenia surowego ciasta w formie lub na blasze. Innowacyjna technologia sensorowa sprawia, że proces pieczenia przebiega całkowicie automatycznie: czujnik bakeSensor kontroluje stale poziom wilgotności wewnątrz piekarnika i rozpoznaje, kiedy wypiek jest już gotowy.



## cookControl Plus

System dobierający i kontrolujący sposób przygotowania potrawy

## Korzyści

- Elektronika zapewnia odpowiednie parametry pieczenia dla każdej potrawy
- Automatyczny nadzór nad potrawami
- Gwarancja doskonałego rezultatu pieczenia

Koniec z wątpliwościami przy realizacji przepisów! Piekarniki z systemem wspomaganego pieczenia cookControl Plus same troszczą się o najlepsze warunki dla wszelkich dań. Wystarczy wprowadzić rodzaj oraz wagę potrawy, a piekarnik automatycznie dobierze najlepszy sposób grzania, właściwą temperaturę i czas trwania cyklu. Podpowie też w jakim naczyniu i na którym poziomie potrawa uda się najlepiej. Użytkownik może też sam ustawić wszystkie parametry.



# Korzyści

- 100% smaku i krótszy czas przygotowania nawet o 50%.
- Eliminuje rozmrażanie potraw i wstępne nagrzewanie piekarnika



## Funkcja coolStart

Bez nagrzewania – oszczędzaj czas

Nagrzewając piekarnik przed rozpoczęciem pieczenia zużywamy nie tylko czas, lecz również cenną energię. Nowa funkcja coolStart kładzie temu kres. Gdy trzeba coś rozmrozić, podgrzać czy przygotować danie z mrożonek, wystarczy włączyć coolStart, a potrawa będzie gotowa dużo szybciej niż dotychczas.



# lightControl

Pełna kontrola w zasięgu ręki  
i wzroku

Sterowanie lightControl jest wyjątkowo szybkie i łatwe: odbywa się za pomocą pokręteł oraz wyświetlacza. Podświetlone na niebiesko funkcje i strefa na wyświetlaczu sygnalizują aktualną aktywność piekarnika. Wyświetlacz podaje poza tym wszystkie istotne informacje dotyczące wybranego programu i proponuje optymalne ustawienia.



## Korzyści

- Przejrzysty i czytelny system informacji
- Wygodny, intuicyjny wybór wszystkich funkcji



# Korzyści

- Dowolne korzystanie z różnych metod grzania w połączeniu z mikrofalami i parą
- Duża pojemność
- Oszczędność do 80% czasu i 50% energii



## Piekarnik z dodatkiem pary i mikrofalą

Szybki sposób na zdrową kuchnię

Ten wszechstronny piekarnik oferuje pełną gamę dostępnych sposobów grzania: od klasycznego, przez mikrofałe, aż do grzania parą. Korzystając ze wszystkich tych metod, można tworzyć różne, dopasowane do potrzeb kombinacje, które zadowolą zarówno zwolenników szybkiego i oszczędnego przyrządzenia urozmaïconych posiłków, jak i entuzjastów zdrowej kuchni.



# Piekarnik kompaktowy z dodatkiem pary

Szybki sposób zdrową kuchnię

## Korzyści

- Możliwość znacznego ograniczenia lub wyeliminowania użycia tłuszczu
- Kompaktowe rozmiary, szybkość działania
- Potrawy nie tracą smaku, aromatu i koloru

Piekarnik na nowe czasy, nastawiony na szybkość działania i spełnianie specjalnych wymagań zwolenników zdrowej kuchni. Ceniony za kompaktowe rozmiary i wyjątkową szybkość działania. Potrawy przyrządzane z dodatkiem pary nie wymagają użycia tłuszczu i nie tracą wartości odżywczych, mikroelementów i witamin. Produkty pozostają jędrne, zachowują naturalny kolor, smak i aromat.



# Korzyści

- 100% smaku przy czasie gotowania krótszym nawet o 50%
- Nie musisz rozmrażać dań i nagrzewać wstępnie piekarnika



## Piekarnik z parowarem fullSteam

Zdrowe dania na parze

W piekarnikach z tej grupy klasyczne grzanie zostało dodatkowo wzbogacone automatycznym nawilżaniem potraw doprowadzaną stale parą wodną. Utrzymanie odpowiedniej wilgotności sprawia, że wypieki pokrywają się chrupką skórką, zachowując soczyste wnętrze. Ponadto modele te doskonale nadają się do przyrządzania na parze zdrowych, delikatnych dań przy ograniczonym zużyciu tłuszczu – ryby i warzywa zyskują w ten sposób niepowtarzalny smak.



# Prowadnice teleskopowe

z funkcją telescopeStop

Prowadnice teleskopowe, wspomagające wysuwanie blach są montowane w systemie 2-poziomowym, 3-poziomowym lub full extension z funkcją telescopeStop. System ten pozwala na lekkie i stabilne wysunięcie nawet wszystkich blach jednocześnie. Prowadnice z funkcją telescopeStop po wysunięciu blokują się w stabilnej pozycji. Dzięki temu można łatwo zdjąć i odstawić blachę jedną ręką. Jest to szczególnie wygodne przy pieczeniu na kilku poziomach w piekarniku z otwieranymi standardowo drzwiami.



## Korzyści

- Wygodne i stabilne wysuwanie blach
- Jednoczesne wysunięcie wszystkich blach ułatwia porównanie stanu wypieków
- Prowadnice blokowane automatycznie w stabilnej pozycji





# Korzyści

- Samodzielne przystosowanie przestrzeni wewnątrz do potrzeb
- Łatwy demontaż i zamocowanie prowadnic na dowolnym poziomie



## Prowadnice varioClip

z funkcją samodzielnego montażu

Prowadnice teleskopowe varioClip to kolejny krok w stronę maksymalnej elastyczności i komfortu użytkowania. Dzięki specjalnemu, łatwemu w obsłudze systemowi mocowania prowadnic, można je samodzielnie demontować i umieszczać na dowolnym poziomie. W ten sposób dostosowanie przestrzeni wewnątrz do aktualnych potrzeb przebiega szybko, sprawnie i bez wysiłku.



## softClose

Wystarczy delikatnie pchnąć

## Korzyści

- Miękkie, ale skuteczne domknięcie drzwi
- Drzwi nie trzaskają
- Nie wymagają silnego docisnięcia

Piekarniki iQ500 marki Siemens wyposażone są w innowacyjny, wspomagający zamykanie mechanizm softClose, ukryty w zawiasach. Drzwi można zamknąć bez żadnego trudu nawet przy zajętych rękach – wystarczy lekkie pchnięcie.



# Korzyści

- Delikatne otwieranie i zamykanie drzwi piekarnika
- Lekkie i ciche domknięcie



## softMove

Dla lekkiej obsługi drzwi

Drzwi piekarników iQ700 otwierają się i zamykają lekko i cicho, dzięki zastosowaniu systemu softMove z mechanizmem wyhamowującym i wytłumiającym. Wyeliminowanie gwałtownego opadania, trzaskania i dociskania drzwi przy zamykaniu zdecydowanie podnosi komfort obsługi.



# Szybkie nagrzewanie

Rozpoczęcie pieczenia w idealnej temperaturze

Koniec z irytującym wyczekiwaniem na nagrzanie się piekarnika do temperatury, koniecznej do rozpoczęcia pieczenia. Teraz po ustawieniu odpowiedniej wartości wystarczy włączyć funkcję szybkiego nagrzewania, a piekarnik natychmiast uruchomi rezerwy potrzebne do najszybszego uzyskania żądanej temperatury. Funkcja ta oszczędza czas, pozwalając znacznie szybciej osiągnąć cel i delektować się idealnie upieczoną pizzą, doskonałym ciastem czy soczystym mięsem.



## Korzyści

- Szybkie osiągnięcie żądanej temperatury
- Skrócenie czasu przygotowania potrawy



# Korzyści

- Równomierny rozkład gorącego powietrza w całym wnętrzu piekarnika
- Zawsze optymalne pieczenie na jednym lub wielu poziomach urządzenia



## Termoobieg 3D Plus

Innowacyjna dystrybucja gorącego powietrza

Termoobieg 3D plus rozprowadza równomiernie nagrzane powietrze w całym wnętrzu, zapewniający optymalne wyniki pieczenia niezależnie od usytuowania wypieku – na jednym lub wielu poziomach piekarnika. Wypieki z ciasta suchego, jak np. ciasteczka, można piec równocześnie nawet na 3 blachach. Na 2 poziomach jednocześnie idealnie upiecze się ciasto bardziej wilgotne, np. pizza czy placek z owocami.



## Termoobieg 4D

Pełna swoboda wyboru usytuowania wypieku

System ten gwarantuje doskonałe rezultaty pieczenia niezależnie od usytuowania blachy lub rusztu, przy pełnej swobodzie w wyborze poziomu pieczenia. Innowacyjna technologia napędu wentylatora z naprzemienną zmianą kierunku obrotów umożliwia idealne rozprowadzenie ciepłego powietrza we wnętrzu. W ten sposób wypieki mają zawsze zapewnione idealne warunki grzania – wszędzie tam, gdzie zostaną umieszczone.



## Korzyści

- Równomierne rozprowadzenie ciepłego powietrza we wnętrzu
- Idealne warunki pieczenia na każdym poziomie



# Korzyści

- Wykrywa dokładnie ten moment, w którym potrawa jest gotowa
- Sygnalizuje zakończenie cyklu z gwarancją idealnego efektu pieczenia



## termosondaPlus

Idealne mięso pod kontrolą

Dzięki trzem różnym punktom pomiaru, innowacyjna termosondaPlus stosowana w piekarnikach marki Siemens precyzyjnie odczytuje wewnętrzną temperaturę mięsa. Stały pomiar pozwala niezawodnie określić moment zakończenia cyklu pieczenia. Osiągnięcie idealnego efektu potwierdza sygnał dźwiękowy.



## titanGlanz

Gładka i odporna emalia  
na ścianach wnętrza piekarnika

## Korzyści

- Łatwa pielęgnacja gładkich ścian wnętrza
- Wysoka odporność emalii na uszkodzenia mechaniczne i chemiczne
- Wysokie walory estetyczne

Wnętrze piekarnika, pokryte nowoczesną emalią titanGlanz, służy komfortowi eksploatacji i zachowaniu walorów estetycznych nawet przy intensywnym użytkowaniu. Wysoka odporność emalii na uszkodzenia mechaniczne oraz działanie kwasów i środków czyszczących pozwala utrzymać wnętrze w doskonałej kondycji znacznie dłużej, bez widocznych śladów zużycia. Równie łatwo jest zadbać o higienę i estetykę drzwi, wykonanych z wysokogatunkowego, odpornego szkła.





# Korzyści

- Przyspieszone przygotowanie potraw na życzenie
- Ze wspomaganie mikrofal piekarnik działa do 50% szybciej



## varioSpeed

Dwa razy szybciej

Szybkie modele piekarników z funkcją varioSpeed łączą grzanie konwencjonalne z mikrofalą. Wystarczy wybrać tryb Kombi z Mikrofalami, a następnie ustawić dowolny rodzaj grzania i moc mikrofali. W ten sposób czas przygotowania każdej potrawy zostanie przyspieszony nawet do 50%.



# Wyświetlacz TFT

Intuicyjne sterowanie z fotograficzną dokładnością

Dostępne w ofercie modele piekarników zostały zintegrowane optycznie poprzez zastosowanie jednakowej wysokości paneli kontrolnych z charakterystycznym dyskiem sterującym w towarzystwie kolorowego, dotykowego wyświetlacza TFT. Dla uzyskania potrzebnych ustawień wystarczy niewielki ruch dyskiem, wywołujący potwierdzenie wyboru na dotykowym wyświetlaczu. Do wyboru jest kilka wariantów wyświetlaczy, ale każdy z nich doskonale ułatwia sterowanie.



## Korzyści

- Większy komfort obsługi
- Komfortowe sterowanie dotykowe na ekranie TFT
- Czytelne wytyczne dla użytkownika

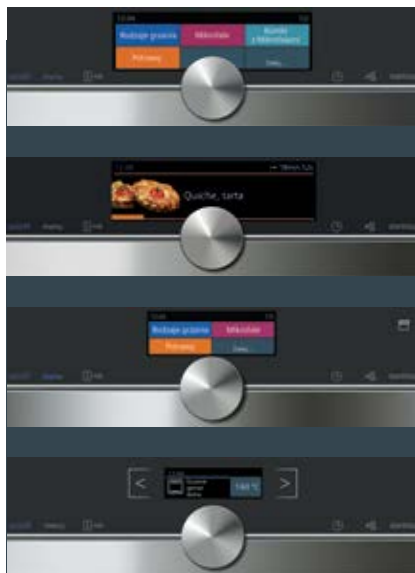



# Ekspresy do kawy



# Ekspresy do kawy – funkcje

Kawa to jeden z najbardziej fascynujących napojów świata. Jego miłośnicy nie muszą już korzystać z umiejętności doświadczonych baristów. Innowacyjne ekspresy marki Siemens potrafią wydobyć z ziaren kawy to, co najlepsze, niezależnie, czy będzie to espresso czy latte macchiato.

W domowym ekspresie użytkownik musi jedynie określić swoje preferencje i nacisnąć przycisk. Zaawansowana technologia sama zadba o uzyskanie najdoskonalszej mocy i aromatu kawy i dopasuje proces mielenia do rodzaju ziaren, zapewniając idealny smak bez śladu goryczy. Zadba też o czyszczenie i odpowiednią pielęgnację urządzenia. Dzięki coraz bardziej rozbudowanej automatyce, każdy może liczyć na filiżankę wyśmienitej kawy we własnym domu i o każdej porze.

autoMilk Clean	31
calc'nClean	32
coffeeSensor System	33
individualCup Volume	34
sensoFlow System	35
silentCeram Drive	36
singlePortion Cleaning	37
zeroEnergy auto-off	38

## aromaDouble Shot

Podwójny proces mielenia i parzenia

## Korzyści

- Podwójna moc smaku i aromatu w dwufazowym mieleniu i parzeniu
- Dwa szybkie procesy parzenia małych ilości kawy zamiast przedłużania cyklu jednofazowego

Niezawodny sposób na przygotowanie doskonałej, ekstramocnej kawy dzięki podwójnemu procesowi mielenia i parzenia. Dwie krótkie fazy przetwarzania ziaren pozwalają uzyskać intensywny aromat oraz wyrazisty, pozbawiony goryczy smak.



# Korzyści

- Koniec z obowiązkiem codziennego oczyszczania elementu do spieniania mleka
- Brak obaw o jakość mlecznej kawy



## autoMilk Clean

Automatyczne czyszczenie spieniacza mleka

Teraz po każdym zaparzeniu mlecznej kawy następuje automatyczne czyszczenie systemu spieniania mleka mocnym strumieniem pary. Eliminuje to konieczność codziennego płukania elementu spieniącego – wystarczy cotygodniowe mycie w zmywarce.



## calc'nClean

Najprostszy sposób na czyszczenie  
i odkamienianie

System calc'nClean umożliwia odkamienianie i czyszczenie w jednym procesie, sterowanym przez program serwisowy. Do użytkownika należy jedynie zadbanie o środki pielęgnacyjne i śledzenie przebiegu programu.



## Korzyści

- Automatyca pielęgnacja ekspresu pod kontrolą programu serwisowego
- Przedłużenie bezusterkowego działania ekspresu





# Korzyści

- Moc i aromat pod kontrolą czujników
- Kawa zawsze idealnie dopasowana do Twojego gustu.

## coffeeSensor System

Wszystko, co najlepsze z ziaren kawy



System czujników dostosowuje sposób mielenia do każdego rodzaju użytych ziaren i dobiera idealną ilość kawy do żądanego poziomu mocy.



## individualCup Volume

Dopasowanie wielkości napoju  
do indywidualnych potrzeb

Aby stworzyć wyjątkową kawę serwowaną w filiżankach o różnych rozmiarach, potrzebna jest doskonale dopracowana technologia. Dzięki funkcji individualCup Volume wstępnie ustawione rozmiary filiżanek, takie jak „mała”, „średnia” i „duża”, można indywidualnie dopasować w zakresie pięciu różnych ustawień pojemności.



## Korzyści

- Indywidualne, precyzyjne ustawienie poziomu napełnienia filiżanki
- Ekspres dostosuje ilość wody i inne parametry do rozmiaru filiżanki



# Korzyści

- Stała temperatura parzenia kawy wyzwala z ziaren najpełniejszy aromat
- System nie opóźnia czasu zaparzania

## sensoFlow System

Utrzymanie odpowiedniej temperatury parzenia

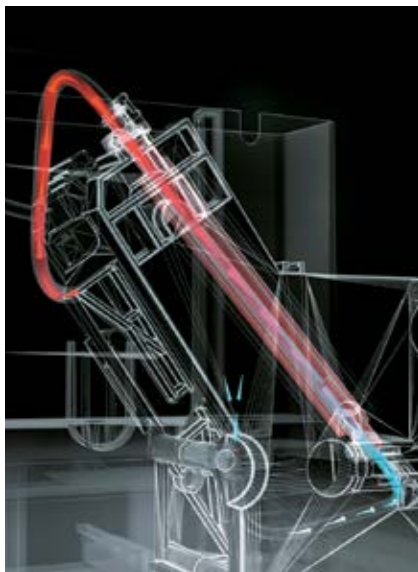

Unikatowy system sensoFlow zapewnia kontrolę nad idealnymi warunkami parzenia kawy, stabilizując temperaturę w zakresie od 90 do 95°C. W ten sposób Twoje espresso zyskuje najpełniejszy aromat. System działa już po 30 sekundach, a pierwsza filiżanka jest gotowa w minutę.



## silentCeram Drive

Niezwykle skuteczny, niezwykle cichy młynek ceramiczny

## Korzyści

- Wyjątkowo cicha praca
- Trwałość i bezawaryjność
- Regulacja stopnia rozdrobnienia ziaren

Wyjątkowo cichą pracę młynek zawdzięcza specjalnym zaletom użytego materiału oraz zastosowaniu obudowy ze skuteczną izolacją. Poza cichym i szybkim działaniem, żarna ceramiczne odznaczają się także doskonałą odpornością, gwarantującą długotrwałą, bezawaryjną pracę. Dodatkowym atutem jest możliwość regulacji stopnia rozdrobnienia ziaren w kilkustopniowej skali.



# Korzyści

- Czyste przewody po każdym cyklu parzenia
- Czysty smak wody przy parzeniu kolejnej porcji kawy



## singlePortion Cleaning

Czyszczenie przewodów po każdym parzeniu

O codzienną higienę i niezakłócony smak kawy dba funkcja automatycznego płukania przewodów po każdym użyciu ekspresu. Dzięki niej kolejna porcja naparu przygotowywana jest zawsze ze świeżej wody, bez śladu zanieczyszczeń.



## zeroEnergy auto-off

Automatyczne wyłączenie ekspresu  
po określonym czasie

Stale rosnące koszty energii przekładają się na ciągłe poszukiwania energooszczędnych technologii oraz prostych sposobów na redukcję zużycia prądu. Funkcja zeroEnergy auto-off automatycznie odłącza ekspres od zasilania po upływie nastawionego czasu, sprowadzając zapotrzebowanie na prąd do zera.



## Korzyści

- Zerowe zużycie prądu w fazie spoczynku





# Płyty grzewcze





# Płyty indukcyjne – funkcje

Możemy śmiało powiedzieć, że jesteśmy współtwórcami sukcesów kulinarnych domowych kucharzy. Płyty grzewcze marki Siemens perfekcyjnie wywiązują się ze swoich zadań, oferując dużo więcej niż zapewnienie potrawom odpowiedniej temperatury. Innowacyjna technologia pilnuje gotowania i smażenia z precyzją, która wyklucza jakiegokolwiek błędy i pomyłki. Niezwykle umiejętności płyt idą w parze z komfortem obsługi i bezpieczeństwem. Nie sposób też nie docenić ich wyjątkowego wzornictwa: spośród wielu prezentowanych modeli każdy nastawiony jest na spełnianie oczekiwań najbardziej wymagających użytkowników.

combiInduction	42
cookingSensor Plus	43
dual lightSlider	44
flexInduction	45
flexMotion	46
inductionAir	47
modulAir	48
panBoost	49
powerBoost	50
powerMove	51
plano design	52
Płyty Domino	53
reStart	54
shortClean	55
Sensor smażenia	56
touchSlider	57
Wskaźnik zużycia energii	58
Wskaźnik zalegania ciepła	59

# combiInduction

Więcej miejsca dla większych wymagań

## Korzyści

- Możliwość równomiernego gotowania w dużych naczyniach na połączonych polach grzewczych
- Łączenie i rozdzielanie pól aktywowane jednym przyciskiem

Duże, owalne lub prostokątne brytfanny do mięsa i ryb – to właśnie dla nich powstała strefa combiZone w innowacyjnych płytach combiInduction marki Siemens. W tym celu umożliwiliśmy połączenie dwóch tradycyjnych pól grzewczych w jedną strefę grzania dla wygodnego i równomiernego gotowania w większych naczyniach. Do połączenia wystarczy dotknięcie jednego przycisku, równie łatwy jest powrót do oddzielnego wykorzystania pól.



# Korzyści

- Gotowanie bez obaw o niekontrolowane przypadki
- Pewność, że nic się nie wygotuje, nie wykipi ani nie przypali



## cookingSensor Plus

Bezawaryjne gotowanie pod kontrolą sensorów

Czujnik cookingSensor Plus kontroluje cały proces gotowania potrawy, automatycznie obniżając temperaturę w garnku, gdy jego zawartość zaczyna niebezpiecznie zmieniać objętość. W ten sposób nic się nie wygotuje, nie wykipi ani nie przypali. Czujnik jest bardzo pomocny przy gotowaniu w kąpeli wodnej o stałej, niskiej temperaturze. Dodatkowym plusem gotowania z sensorem jest obniżone zużycie energii.



# dual lightSlider

Intuicyjne sterowanie

## Korzyści

- Łatwa i intuicyjna obsługa płyty
- Doskonała orientacja dzięki wyraźnemu oznakowaniu pól wraz ze skalą sterowania

Podświetlone skale usytuowane obok symboli aktywnych pól wykluczają błędy i sprzyjają intuicyjnemu i precyzyjnemu sterowaniu wybranymi strefami gotowania. Po wyłączeniu płyty wskaźniki gasną i system pozostaje niewidoczny.



# Korzyści

- Duże strefy grzania poprzez łączenie pól
- Podtrzymanie temperatury potrawy
- Oszczędność energii

## flexInduction

Różne warianty komfortu



Modele flexInduction umożliwiają elastyczne korzystanie z powierzchni grzania poprzez pojedynczą lub łączną aktywację mocy sąsiadujących pól. System touchSlider sprzyja wyjątkowo łatwemu sterowaniu wybranymi obszarami. Jeszcze większą elastyczność oferują modele flexInduction Plus – dodatkowe pole zostaje włączone automatycznie z chwilą, gdy duże naczynie przekroczy obszar jednej strefy grzania.



# flexMotion

Nowy poziom komfortu i swobody gotowania

## Korzyści

- Kontynuacja gotowania w nowym miejscu bez ponownego programowania
- Automatyczne wyłączenie poprzedniej strefy

Funkcja flexMotion pozwala kontynuować gotowanie w innym miejscu płyty bez powtórzonego programowania ustawień. W ciągu kilku sekund od przesunięcia naczynia następuje automatyczna aktywacja identycznych wartości w nowym obszarze przy równoczesnym wyłączeniu grzania w poprzedniej strefie.



# Korzyści

- Usuwanie oparów w miejscu powstawania
- Wolna przestrzeń w strefie gotowania
- Dowolność w planowaniu kuchni

## inductionAir

Płyta indukcyjna zintegrowana z wyciągiem



Powierzchnia płyty inductionAir integruje dwie funkcje: gotowania indukcyjnego oraz wentylowania. Wbudowanie obu elementów w blat przekłada się nie tylko na oszczędność miejsca i odciążenie przestrzeni nad strefą gotowania, ale przede wszystkim na większą swobodę w planowaniu kuchni. Przewody wyciągu nablutowego modulAir zajmują tylko część szafki, zostawiając wystarczająco dużo miejsca na pełnowymiarowe szuflady.

## modulAir

Nowy wymiar inspiracji

## Korzyści

- Nieograniczona swoboda przy planowaniu kuchni
- Oszczędność miejsca i eleganckie dopasowanie do wielu płyt marki Siemens

Ten elegancki i oszczędny w formie wyciąg blatowy otwiera nowe horyzonty zarówno przy gotowaniu jak i przy aranżacji wnętrza. Nie tylko skutecznie odprowadza opary znad garnków, zanim wypełnią kuchnię, ale uwalnia też przestrzeń ponad strefą gotowania i pozwala na pełną swobodę przy planowaniu wnętrza i tworzeniu wysp. Wyciąg modulAir jest przystosowany do instalacji w sąsiedztwie różnych płyt marki Siemens: klasycznych oraz z linii Domino.





# Korzyści

- Szybsze rozpoczęcie smażenia już po 30 sekundach
- Oszczędność czasu



## panBoost

Błyskawiczne rozgrzanie patelni przed smażeniem

Funkcja panBoost umożliwia szybkie rozgrzanie patelni, redukując czas smażenia. Maksymalna, sprzyjająca rozpoczęciu smażenia temperatura uzyskiwana jest w 30 sekund.



# powerBoost

Turboładowanie pół grzewczych

Funkcja powerBoost powoduje gwałtowny wzrost mocy wybranego pola w czasie skróconym o 50%. Potężne doładowanie mocy grzania pozwala błyskawicznie osiągnąć żądaną temperaturę, znacznie przyspieszając proces gotowania lub smażenia.

## Korzyści

- Czas nagrzewania płyty skrócony o 50%
- Zaskakująco szybkie gotowanie
- Oszczędność czasu i energii



# Korzyści

- Ustawienie dwóch faz gotowania jednym przyciskiem
- Przełączenie z maksymalnego grzania na najniższe poprzez zmianę pola

## powerMove

Funkcja dwufazowego cyklu gotowania na dwóch polach



Z funkcją powerMove nie trzeba zmieniać ustawień dla kontynuacji grzania po szybkim zagotowaniu – teraz jednym dotknięciem funkcji powerMove można aktywować dwufazowy cykl gotowania. W pierwszej fazie zostaje automatycznie włączony maksymalny (9) poziom grzania najbliższego pola. Przesunięcie naczynia na pole tylne uruchamia drugą fazę, aktywującą w nowym miejscu grzanie na najniższym poziomie (1). Funkcja powerMove Plus w płytach felxInduction pozwala korzystać z trzech różnych etapów grzania bez konieczności ręcznego przełączania temperatury.



## plano design

Praktyczne wyrównanie płyty  
z blatem

## Korzyści

- Funkcjonalne i eleganckie rozwiązanie
- Komfort czyszczenia gładkiej powierzchni
- Żadnych szczelin i nierówności

Przystosowanie płyty do wpuszczenia w blat wykonanego z naturalnego kamienia lub kompozytu to rozwiązanie wyjątkowo czyste i praktyczne. Zrównanie płyty z powierzchnią blatu, poza eleganckim efektem wizualnym, podnosi zdecydowanie komfort użytkowania i sprzyja łatwej pielęgnacji.



# Korzyści

- Pełna różnorodność systemów grzewczych na niewielkiej powierzchni
- Doskonałe rozwiązanie przy konkretnych potrzebach kulinarnych
- Możliwość łączenia płyt zarówno między sobą, jak i z płytami pełnowymiarowymi
- Duży wybór modułów: flexInduction, Lava Grill, Teppan Yaki



## Płyty Domino

Modularny system płyt grzewczych o szerokości 30 lub 40 cm

Seria Domino to idealne rozwiązanie dla indywidualistów. Składa się z różnych modułów o szerokości 30 oraz 40 cm i służy tworzeniu zestawów dokładnie odpowiadających różnym potrzebom i gustom kulinarnym. Interesująca oferta płyt Domino inspirowane jest do odkrywania nowych smaków i dostarcza świeżych emocji. Tak jak pochodzący z Japonii pełnowymiarowy grill Teppan Yaki, który podbił świat wyjątkowo zdrowym, szybkim i widowiskowym sposobem przyrządzania potraw.

## reStart

Reaktywacja ustawień  
po chwilowym wyłączeniu płyty

## Korzyści

- Gwarancja zachowania aktualnych ustawień
- Wygodne rozwiązanie dla roztargnionych użytkowników
- Oszczędność czasu i nerwów przy ponownym dobierania ustawień

Funkcja służy zachowaniu wybranych ustawień w przypadku automatycznego wyłączenia płyty spowodowanego zalaniem strefy sterowania. Zadane wartości są dostępne przez 4 sekundy – aby je wywołać wystarczy w tym czasie ponownie włączyć płytę.



# Korzyści

- Chwilowe wyłączenie funkcji w celu wyczyszczenia płyty
- Automatyczny powrót do zaprogramowanych ustawień

## shortClean

Przerwa na czyszczenie bez utraty zaprogramowanych ustawień



Funkcja szybkiego czyszczenia dostępna w płytach ze sterowaniem touchSlider. Gdy coś wykipi lub rozleje się podczas gotowania, wystarczy jedno dotknięcie funkcji shortClean, a płyta przestanie działać na 20 sekund, zapamiętując ostatnie ustawienia. Po usunięciu zanieczyszczeń można powrócić do zaprogramowanych ustawień.

# Sensor smażenia

Potrawa pod nadzorem

## Korzyści

- Koniec z dymiącym tłuszczem czy przypalonym lub niedosmażonym mięsem
- Sensor dba o utrzymanie optymalnej temperatury smażenia
- 9 automatycznych programów smażenia
- 4 poziomy temperatury

Płyty z sensorem smażenia eliminują problem przepalonego tłuszczu i kontrolują cały proces smażenia – wystarczy wybrać żądany poziom. Gdy pole osiągnie odpowiednią temperaturę, sygnał dźwiękowy poinformuje o konieczności rozpoczęcia smażenia, a następnie zadba o utrzymanie najważniejszych warunków grzania potrawy.





# Korzyści

- Sposób na błyskawiczne wybieranie wszystkich funkcji
- Płyta szybciej reaguje – oszczędna eksploatacja
- Regulacja mocy co pół jednostki, aż do maksymalnej wartości 9



## touchSlider

Szybka regulacja temperatury

Innowacyjna technologia touchSlider służy wyjątkowo łatwemu sterowaniu temperaturą stref gotowania poprzez bezpośrednie dotknięcie wybranego punktu na skali lub przesunięcie po niej palcem. System umożliwia dużą precyzję w regulacji temperatury: co pół stopnia aż do maksymalnego poziomu 9.



# Wskaźnik zużycia energii

Impuls do zmiany złych nawyków

Wskaźnik zużycia energii umożliwia obserwowanie poboru prądu od momentu rozpoczęcia gotowania, aż do wyłączenia płyty. Uświadomienie korzyści wynikających np. ze stosowania pokrywek czy ustawiania stabilnej temperatury dla całego procesu gotowania. Sprzyja pozbywaniu się złych nawyków i pilnowaniu bardziej energooszczędnej eksploatacji płyty.



## Korzyści

- Możliwość obserwacji poboru energii elektrycznej podczas każdego gotowania
- Satysfakcja z pozytywnych zmian po zastosowaniu energooszczędnych metod
- Większa świadomość ekologiczna



# Korzyści

- Bezpieczne korzystanie z płyty
- Podtrzymanie temperatury potrawy
- Oszczędność energii

## Wskaźnik zalegania ciepła

Czytelna informacja o stopniu nagrzania stref po wyłączeniu

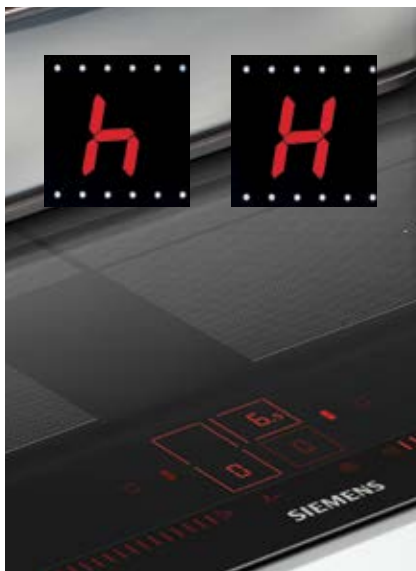

Po wyłączeniu pól płyta przekazuje informacje o stopniu ich nagrzania za pomocą czytelnych symboli: małe h oznacza temperaturę poniżej 60 °C, duże H – temperaturę powyżej 60 °C. Ten bezpieczny system można wykorzystać praktycznie, np. do podtrzymania potrawy w ciepłe.

# Płyty gazowe



## Płyty gazowe – funkcje

dualWok	62
piano-a-filo	63
stepFlame	64

Wysokoefektywne płyty gazowe marki Siemens oferują nieznaną dotąd komfort bezpiecznego korzystania z ognia w kuchni. Palniki, kontrolowane przez odpowiedzialne systemy elektroniczne, gwarantują pełną precyzję grzania przy sekwencyjnej kontroli płomienia. Poza funkcjonalnością, płyty gazowe zwracają uwagę dopracowanym w każdym detalu, eleganckim i oszczędnym stylem. Niezależnie od tego, czy będzie to model z powierzchnią szklaną, ceramiczną, czy ze stali szlachetnej, z pełnym rusztem, czy z rusztami pojedynczymi – każdy zapewnia maksymalny komfort użytkowania i podnosi standard wyposażenia kuchni.

## dualWok

Jeszcze więcej możliwości

## Korzyści

- Idealne grzanie dużych patelni typu wok
- Możliwość realizacji przepisów wymagających specjalnych warunków

Świetnym sposobem na zróżnicowanie domowej kuchni jest palnik dualWok. Oferuje mnóstwo możliwości – od przyrządzenia dań kuchni azjatyckiej i wielu innych potraw w większych ilościach, do utrzymywania w ciepłe gotowych posiłków. Podwójny pierścień płomieni doskonale wspomaga uzyskanie pożądanego efekty grzania.



# Korzyści

- Możliwość tradycyjnego montażu na dowolnym blacie
- Możliwość wpuszczenia płyty w blat z kamienia lub kompozytu



## piano-a-filo

**Komfort wyboru sposobu osadzenia szklanej płyty w blacie**

Różnorodność modeli płyt gazowych marki Siemens umożliwia realizację wszelkich indywidualnych wymagań. Poza różnymi typami rusztów i palników, udostępniają również wybór sposobu osadzenia płyty. Wszystkie nasze szklane płyty gazowe są przystosowane zarówno do instalacji klasycznej, nablatowej, jak i do wpuszczenia w powierzchnię z kamienia lub kompozytu – dla gładkiego zrównania płaszczyzn. To rozwiązanie, zwane piano-a-filo służy optymalnemu dostosowaniu płyty do koncepcji zabudowy kuchni.



# stepFlame

Regulacja płomieni na dziewięciu poziomach

Przełomowa technologia stepFlame oferuje sekwencyjną regulację płomieni w dziewięciostopniowej skali. Zastąpienie sterowania płynnego możliwością konkretnego, stabilnego ustawiania płomieni na żądanym poziomie eliminuje możliwość przypadkowej zmiany temperatury. W efekcie precyzyjnego panowania nad temperaturą, gotowanie staje się o wiele łatwiejsze i spokojniejsze, co zdecydowanie sprzyja kreatywności w kuchni.



## Korzyści

- Sterowania gazem z gwarancją ustawienia i utrzymania płomienia oraz temperatury na żądanym poziomie
- Dania będą przyrządzone zgodnie ze sztuką kulinarną







# Okapy

SIEMENS



# Okapy – funkcje

Oto najnowsze trendy w dziedzinie odświeżania powietrza w kuchni. Okapy marki Siemens są niezwykle skuteczne i likwidują bez śladu drobinki tłuszczu oraz zapachy towarzyszące gotowaniu i smażeniu. Dzięki technologii sensorowej i opatentowanym rozwiązaniom działają wyjątkowo cicho i oszczędnie, samodzielnie dostosowując tryb pracy do potrzeb. Do wyboru są okapy kominowe, wyspowe, nablátowe i szufladowe, z obiegiem otwartym lub zamkniętym. Niezależnie od tego, jaki system zostanie wybrany, kuchnia zyska niebanalny element wzbogacony nowoczesnym oświetleniem emotionLight Pro, a powietrze pozostanie czyste i świeże nawet przy dużym gotowaniu.

Aktywny filtr węglowy	68
climateControl Sensor	69
Elektroniczny wskaźnik nasycenia filtra	70
emotionLight Pro	71
Funkcja dimm i softLight	72
Funkcja intensywnego wentylowania	73
Silnik iQDrive	74
Technologia szczelinowa	75
varioControl	76

## Aktywny filtr węglowy

Skuteczna wentylacja przy obiegu zamkniętym

W okapach pracujących w obiegu zamkniętym substancje zapachowe powstające podczas gotowania i smażenia pochłaniane są przez aktywny filtr węglowy. Filtry te dzięki szczególnym właściwościom węgla aktywnego wylapują z powietrza cząsteczki zapachowe oraz inne szkodliwe substancje.

## Korzyści

- Duża skuteczność neutralizacji zapachów przy pracy w obiegu zamkniętym
- Długa żywotność i łatwa wymiana filtra

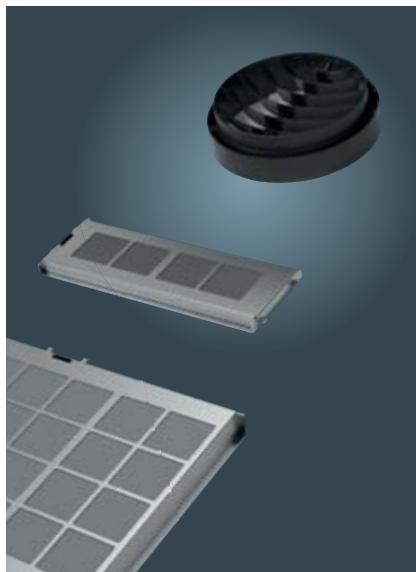

# Korzyści

- Automatyczne dopasowanie pracy urządzenia do potrzeb regulacji mocy
- Komfort użytkowania bez troski o bieżącą regulację

## climateControl Sensor

Zawsze optymalna moc



Oto kolejne rozwiązanie, zwalniające użytkownika z czuwania nad pracą urządzenia. Wciśnięcie przycisku Auto aktywuje tryb pracy okapu pod kontrolą sensorowej elektroniki. Czujnik climateControl Sensor bada gęstość oparów z nadkuchni i na podstawie uzyskanych wyników automatycznie dopasowuje poziom mocy do bieżących potrzeb. Poza większą wygodą, użytkownik zyskuje pewność, że okap działa zawsze z optymalną mocą. Oznacza to oszczędność energii i mniejszą emisję hałasu.



# Elektroniczny wskaźnik nasycenia filtra

Przypomnienie o czyszczeniu filtra

## Korzyści

- Utrzymanie filtra w czystości zapewnia wydajną i oszczędną pracę okapu
- Lepsza jakość wentylacji

Montowany w okapach metalowy filtr zatrzymujący kuchenne opary i drobinki tłuszczu utrzymuje optymalną wydajność wyłącznie wtedy, gdy jest cyklicznie oczyszczany. Dlatego wyposażyliśmy okapy w elektroniczny wskaźnik nasycenia filtra, który automatycznie informuje o konieczności uwolnienia filtra od zanieczyszczeń. Jego gruntowne oczyszczenie jest bardzo proste dzięki przystosowaniu do mycia w zmywarce.

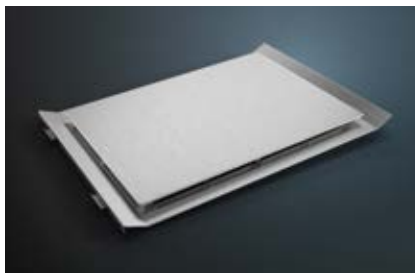

# Korzyści

- Możesz stworzyć indywidualną atmosferę, która idealnie pasuje do Twojego stylu życia

## emotionLight Pro

Twój styl, twoje światło



Twój okap z wyciągiem dostosowuje się teraz do Twojego gustu. Wybierz spośród wielu różnych kolorów podświetlenia tła – aby otrzymać okap z wyciągiem dostosowany do Twoich preferencji. Zakres kolorów można poszerzyć poprzez Aplikację Home Connect.



## Funkcja dimm i softLight

Oświetlenie łagodne dla oczu

## Korzyści

- Łagodna dla oczu zmiana natężenia światła
- Regulacja docelowej mocy światła – stosownie do potrzeb

Włączeniu oświetlenia okapu towarzyszy funkcja softLight, zarządzająca stopniowym narastaniem jasności halogenów aż do osiągnięcia mocy zaprogramowanej w funkcji Dimm. Łagodne stopniowanie mocy działa również przy wyłączeniu oświetlenia. Funkcja Dimm pozwala ustawić intensywność oświetlenia zgodnie z potrzebami. Zakres regulacji jest duży – od perfekcyjnej, pełnej jasności do mocy mniejszej, gdy wystarczy światło delikatne i dyskretne.





## Korzyści

- Szybkie i skuteczne usunięcie mocnych zapachów, np. po smażeniu ryby
- Uaktywniona funkcja nie wymaga wyłączenia

## Funkcja intensywnego wentylowania



Funkcja intensywnego wentylowania gwarantuje szybkie usunięcie mocnych zapachów znad kuchni, np. po smażeniu ryb czy steków. W zależności od modelu, funkcja intensywnego wentylowania działa przez 10 lub 30 minut, po czym następuje samoczynny powrót do pracy normalnej lub wyłączenie okapu.

## Silnik iQDrive

Maksymalnie efektywne  
odświeżanie powietrza

## Korzyści

- Niezrównana szybkość i wydajność pracy
- Skuteczne i ciche wentylowanie kuchni
- Imponująca trwałość i energooszczędność

Moc silnika zastosowanego w wysoko-wydajnych okapach marki Siemens jest absolutnie bezkonkurencyjna. Opatentowany napęd bezszczotkowy iQdrive usuwa nieprzyjemne opary znad kuchni z niezrównaną szybkością i wydajnością, pracując niezwykle cicho nawet na najwyższych obrotach. Równie imponująca jest jego trwałość oraz wyjątkowa moc przy niskim poborze energii.



# Korzyści

- Dużo większa skuteczność pochłaniania tłuszczu
- Łatwiejszy system mocowania pokrywy
- Łatwiejsza wymiana filtra
- Filtr przystosowany do mycia w zmywarce



## Technologia szczelinowa

Przepis na kuchnię ubogą w tłuszcz

Opary towarzyszące gotowaniu zawierają nie tylko mocne zapachy, ale także drobinki tłuszczu, osadzające się we wnętrzu kuchni. Dzięki opatentowanej technologii szczelinowej okapy marki Siemens pochłaniają znacznie więcej tłuszczu niż dotychczas, chroniąc skutecznie ściany i meble. Wymiana filtra jest niezwykle łatwa dzięki nowemu systemowi mocowania pokrywy, która podobnie jak filtr, przystosowana została do mycia w zmywarce.



## varioControl

System pozwalający na dowolne umiejscowienie panelu sterowania

## Korzyści

- Dowolne umiejscowienie sterowania
- Większa elastyczność przy planowaniu zabudowy

W szufladowych okapach Siemens zastosowany został system varioControl, umożliwiający usytuowanie panelu sterowania w dogodnym dla użytkownika miejscu: u góry, z przodu, a nawet z boku obudowy. Oznacza to również większą elastyczność przy planowaniu zabudowy kuchni.





# Chłodziarki



# Chłodziarki funkcje

antiFingerprint	81
airFresh Filter	81
bigBox	82
easyAccess Shelf i varioShelf	83
easyLift – półki na drzwiach	84
ecoMode i tryb wakacyjny	85
freshSense	86
Home Connect Ready	87
hyperFresh premium	88
hyperFresh plus	89
hyperFresh	90
multiAirflow	91
noFrost	92
Oświetlenie LED	93
perfectFit	94
separateControl	95
softClose	96
Superchłodzenie	97
Supermrożenie	98
varioZone	99

Urządzenia chłodzące marki Siemens oferują najnowocześniejszy styl przechowywania żywności, gwarantując pełną satysfakcję z użytkowania każdego modelu. Wszystkie wyróżniają się nie tylko większą pojemnością i lepszym wyposażeniem wewnątrz, ale też oszczędną i ekologiczną eksploatacją. Innowacyjna technologia i inteligentne rozwiązania zapewniają idealne warunki produktom o różnych wymaganiach, a także znacznie przedłużają czas przechowywania świeżej żywności umieszczonej w specjalnych szufladach. Komfortu dopełniają liczne patenty na bezwysiłkową zmianę położenia szuflad i półek oraz elastyczne wykorzystanie wnętrza zamrażarek.

# antiFingerprint

Dotykasz bez śladów palców

## Korzyści

- Łatwe utrzymanie wysokiej estetyki frontu urządzenia
- Koniec z częstym myciem i stosowaniem środków zabezpieczających obudowę

Drzwi ze stali szlachetnej są dużo łatwiejsze w pielęgnacji, gdy chroni je powłoka antiFingerprint. Ten najnowszej generacji materiał zapobiega pozostawianiu śladów przez nasze dłonie, eliminując konieczność częstego czyszczenia i stosowania specjalnych środków.





# Korzyści

- Gwarancja utrzymania świeżego powietrza w chłodziarnie
- Żadnych intensywnych zapachów we wnętrzu urządzenia



## airFresh Filter

Filtr węglowy do odświeżania powietrza we wnętrzu chłodziarki

Wybrane modele z technologią noFrost wyposażone są w aktywny filtr węglowy airFresh, który pochłania intensywne zapachy, zapewniając utrzymanie świeżego powietrza w całej komorze chłodziarki. Filtr nie wymaga wymiany i działa skutecznie przez cały czas – od początku do końca użytkowania urządzenia.



# bigBox

Olbrzymia szuflada w zamrażarce

## Korzyści

- Koniec z problemem mrożenia największych sztuk drobiu
- Możliwość przechowywania kilku opakowań mrożonej pizzy
- Regulowane, indywidualne chłodzenie wymagających produktów

Szuflada bigBox zapewnia miejsce naprawdę dużym lub wysokim produktom. Idealnie pomieści np. pucharki z deserem, pizzę, indyka lub duże pojemniki z mrożonkami.



## Korzyści

- Proste powiększenie przestrzeni poprzez złożenie półki
- Bezpieczne wysunięcie półki ułatwia dostęp do głębiej położonych produktów



## easyAccess Shelf i varioShelf

Troska o wygodę na każdym poziomie

Chłodziarki coolEfficiency są wyposażone w półki varioShelf, pozwalające na złożenie ich przedniej części, gdy potrzebne jest miejsce dla wysokich butelek lub większych naczyń. Dodatkowym, komfortowym rozwiązaniem są półki easyAccess Shelf, które można bezpiecznie wysuwać przy pełnym obciążeniu, ułatwiając w ten sposób dostęp do głębiej położonych produktów.



## easyLift – półki na drzwiach

Łatwa regulacja wysokości półek

## Korzyści

- Wygoda łatwego dostosowania wysokości półki do aktualnych potrzeb
- Możliwość zmiany położenia przy pełnym obciążeniu, bez konieczności wyjmowania zawartości

Dzięki простemu mechanizmowi regulacji, użytkownik może błyskawicznie dostosować usytuowanie półek na drzwiach do indywidualnych potrzeb – bez konieczności wyjmowania i przestawiania produktów. Regulacja wysokości półki odbywa się za pomocą specjalnych dźwigni – obsługiwanych jedną ręką. Dolna, pogłębiona półka (130 mm) z przesuwalną blokadą świetnie ustabilizuje różnej wielkości butelki.



## Korzyści

- Obniżenie zużycia energii w różnych okolicznościach, np. podczas wakacji
- Energooszczędna praca przyjazna środowisku

## ecoMode i tryb wakacyjny

Ekologiczne korzystanie  
z urządzeń chłodzących



Poza ustawieniami fabrycznymi, niektóre modele oferują tryby energooszczędne, które pozwalają oszczędzić energię w specjalnych okolicznościach. W trybie ecoMode optymalizowane jest zużycie energii poprzez automatyczne ustawienie temperatury chłodziarki na 6-7 °C, zaś zamrażarki na -16 °C lub -18 °C. Tryb wakacyjny zalecany jest przy dłuższej przerwie w użytkowaniu urządzenia. Temperatura chłodziarki zostaje podwyższona do 14 °C, a zamrażarka pracuje normalnie.

## freshSense

System czujników na straży idealnych warunków

Inteligentna technologia freshSense rejestruje każdą zmianę temperatury i podejmuje automatycznie odpowiednie kroki w celu natychmiastowego wprowadzenia korekty. Stałe utrzymywanie najwyższych, zgodnych z ustawieniami warunków we wnętrzu ma wpływ na doskonałą kondycję produktów przy optymalnej wydajności urządzenia.



## Korzyści

- Automatem powrót do ustawionych wartości przy wahanach temperatury
- Gwarancja ekonomicznej i najwyższej eksploatacji urządzenia



# Korzyści

- Sprawdzenie stanu urządzenia za pośrednictwem smartfona lub tabletu
- Powiadomienia o problemach z możliwością zdalnej korekty ustawień



## Home Connect Ready

Zdalna kontrola, powiadomienia o stanie urządzenia

Modele chłodziarek z oznaczeniem Home Connect Ready pozwalają połączyć się z chłodziarką poprzez innowacyjną aplikację Home Connect (po zakupie przystawki z modulem WLAN, dostępnej jako wyposażenie dodatkowe). W ten sposób umożliwiamy zdalne sprawdzenie stanu urządzenia za pośrednictwem smartfona lub tabletu. Aplikacja zawiadamia też użytkownika o problemach, np. wzroście temperatury czy pozostawieniu otwartych drzwi. Dzięki temu zawsze istnieje szansa na skorygowanie błędu i zadbanie o najoszczędniejszą eksploatację urządzenia.



# hyperFresh premium

Trzykrotnie dłuższa świeżość

## Korzyści

- W szufladach z temperaturą bliską 0° żywność utrzymuje świeżość do 3 razy dłużej
- Regulowana wilgotność zapewnia warzywom i owocom najlepsze warunki: zachowują smak i aromat trzykrotnie dłużej

W komorach niektórych chłodziarek znajdują się dwie szuflady hyperFresh premium 0°C z możliwością niezależnego ustawienia temperatury w zakresie od -1 do 3°C i regulacją wilgotności. Świeże produkty zachowują smak i cenne wartości do trzech razy dłużej. Dolna szuflada nadaje się doskonale do przechowywania świeżego mięsa i ryb. Górna, z regulowaną wilgotnością, przeznaczona jest specjalnie dla owoców i warzyw. Pokrętko z trzema ustawieniami pozwala wybrać odpowiedni poziom wilgotności: maksymalny dla warzyw, średni dla zawartości mieszanej i najniższy dla owoców.





# Korzyści

- Szufłady z obniżoną temperaturą zapewniają produktom zachowanie świeżości do 2 razy dłużej



## hyperFresh plus

Sposób na dwukrotnie dłuższą świeżość

Dwie odseparowane hermetycznym uszczelnieniem szufłady pomagają zachować świeżość żywności do dwóch razy dłużej. W górnej szufladzie istnieje możliwość obniżenia temperatury aż do 0°C, co stwarza idealne warunki do przechowywania mięs i ryb. W dolnej szufladzie ze specjalnie ukształtowanym dnem przechowasz w doskonałej kondycji świeże owoce i warzywa dzięki dwupoziomowej regulacji wilgotności.



## hyperFresh

Zatrzymaj na dłużej świeżość  
i soczystość owoców i warzyw

W szufladzie hyperFresh z regulacją wilgotności i możliwością obniżenia temperatury aż do 0°C zapasy owoców i warzyw pozostaną świeże i jędrne o wiele dłużej. Ustawienie odpowiedniej wilgotności przy pomocy suwaka pomaga stworzyć odpowiednie warunki każdej grupie przechowywanych produktów.



## Korzyści

- Długotrwała świeżość i dobra kondycja owoców i warzyw dzięki odpowiedniej wilgotności



# Korzyści

- Stabilna, jednakowa temperatura na wszystkich poziomach wnętrza chłodziarki
- Po otwarciu drzwi temperatura szybko wraca do pierwotnego poziomu
- Bardziej oszczędna eksploatacja



## multiAirflow

Jednakowa temperatura  
na wszystkich poziomach

Udoskonalony system multiAirflow działa jeszcze bardziej skutecznie, zapewniając lepszą cyrkulację powietrza, a tym samym stabilną temperaturę na wszystkich poziomach. Zarówno w zamrażarce, jak i w komorze chłodzącej utrzymywana jest wyrównana temperatura, która szybciej się stabilizuje po otwarciu drzwi.



## noFrost

Nigdy więcej rozmrażania!

## Korzyści

- Mrożenie bez szronu i lodu – lepsza wydajność zamrażarki
- Zamrożona żywność zachowuje dłużej świeżość oraz wartości smakowe i odżywcze
- Zamrożone produkty nie zlepiają się ze sobą
- Szybsze zamrażanie dzięki szybszemu odprowadzaniu ciepła
- Lepsze wykorzystanie przestrzeni zamrażarki

Technologia noFrost całkowicie wyeliminowała problem gromadzenia się lodu na produktach i ściankach zamrażalnika. Nieregularne odmrażanie zmniejszało przestrzeń wnętrza oraz wpływało na wydajność urządzenia. Sekret chłodziarko-zamrażarek noFrost polega na ciągłym, skutecznym odprowadzeniu wilgoci z wnętrza za pomocą wymuszonego obiegu powietrza. Oznacza to definitywny koniec rozmrażania oraz przedłużenie czasu przechowywania produktów w suchym, pozbawionym szronu wnętrzu.



# Korzyści

- Doskonała widoczność w całym wnętrzu
- Przyjemne światło i wyeliminowany efekt oślepienia
- Brak konieczności wymiany żarówek
- Energooszczędne źródło światła



## Oświetlenie LED

Więcej światła, więcej oszczędności

Chłodziarki z serii coolConcept są perfekcyjnie oświetlone diodami LED wbudowanymi po obu stronach wnętrza, przy czym strumień światła skierowany jest po przekątnej do komory urządzenia, wykluczając oślepienie oraz przysłonięcie źródła światła. Dodatkowym udogodnieniem jest umieszczenie kolejnych dwóch diod w komorze hyperFresh – dla lepszego podglądu kondycji świeżych produktów. Jedna jest zamontowana na tylnej ścianie, druga oświetla od góry szufladę po jej wysunięciu.



## perfectFit

Perfekcyjne dopasowanie  
do sąsiadujących sprzętów lub ściany

## Korzyści

- Możliwość instalacji urządzenia bez zachowania dystansu: przy ścianie lub w ciągu zabudowy

Nowa technologia perfectFit zmieniła specyfikę instalowania chłodziarko-zamrażarek noFrost, umożliwiając postawienie urządzeń bezpośrednio przy ścianie bocznej lub w ciągu mebli kuchennych bez konieczności zachowywania odstępów. Dodatkowo specjalna konstrukcja chłodziarko-zamrażarek zapewnia pełny dostęp do zawartości komór, umożliwiając wysuwanie szuflad i półek już przy 90° kącie otwarcia drzwi

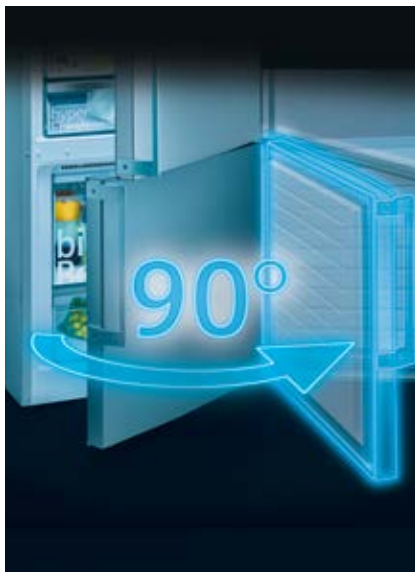

# Korzyści

- Separacja obiegów chłodzenia sprzyja precyzyjnej, niezależnej kontroli temperatury
- Większa efektywność
- Energooszczędność

## separateControl

Niezależna regulacja temperatury w komorze zamrażarki i komorze chłodzenia



Istotną rolę w perfekcyjnym funkcjonowaniu urządzeń chłodzących marki Siemens pełnią systemy kontrolujące temperaturę w zamrażarce i części chłodzącej. Zapewniając możliwość oddzielnej regulacji temperatury sprawiliśmy, że poziom chłodu w każdej z komór może być kontrolowany o wiele bardziej precyzyjnie, gwarantując większą efektywność i energooszczędność.



## softClose

Pewne zamknięcie drzwi

Nietrudno przez nieuwagę zostawić niedomknięte drzwi chłodziarki. Nowe zawiasy pozwolą uniknąć takiej sytuacji. Wyposażone zostały w specjalny system softClose, który skutecznie wspomaga otwieranie i zamykanie drzwi. Dzięki temu nawet w pełni obciążone produktami drzwi otworzą się wyjątkowo lekko, a nad utrzymaniem szczelności wnętrza czuwa system automatycznego domykania drzwi, włączający się przy kącie otwarcia poniżej 20°.



## Korzyści

- Lekkie i wygodne otwieranie obciążonych produktami drzwi
- Automatyczne wspomaganie domknięcia drzwi
- Szczelne wnętrze: bezpieczeństwo i oszczędność





# Korzyści

- Automatyczne obniżenie temperatury przy umieszczaniu nowych produktów
- Ochrona zapasów przed ogrzaniem
- Szybsze schładzanie nowych produktów
- Szybsze schładzanie napojów przed przyjęciem



## Superchłodzenie

Sposób na oszczędne chłodzenie

Włączenie funkcji superchłodzenie zalecane jest przy wkładaniu do chłodziarki większych zakupów. Temperatura we wnętrzu zostaje obniżona o 2°C, dla szybszego schłodzenia nowych produktów i ochrony poprzednich zapasów. Przydaje się także do przyspieszenia ochłodzenia napojów przed przyjęciem. Wyłączenie funkcji następuje automatycznie po 6 godzinach.



# Supermrożenie

Sposób na oszczędne mrożenie

## Korzyści

- Mrożonki w idealnym stanie
- Szybsze zamrożenie świeżych produktów

Funkcja supermrożenia nie dopuszcza do wzrostu temperatury w zamrażarce po dołożeniu świeżych produktów. Dla utrzymania maksymalnej wydajności zamrażarki, funkcję należy uruchomić na 24 godziny przed planowanym umieszczeniem w niej nowych zapasów – wyłączenie następuje automatycznie po osiągnięciu docelowej temperatury w zamrażarce.



# Korzyści

- Elastyczny system aranżacji przestrzeni zamrażarki
- Łatwe przestawianie lub usuwanie półek w zamrażarce



## varioZone

Ruchoma aranżacja wnętrza zamrażarki

Zamrażarki marki Siemens z systemem varioZone pozwalają na ściśle dostosowanie ich komory do indywidualnych potrzeb użytkownika. Wyjmowane półki i szuflady sprzyjają łatwemu podziałowi wnętrza na strefy lub uwolnienie całej jego przestrzeni. Jest to szczególnie przydatne przy specjalnych okazjach wymagających przechowywania dużych produktów np. całego łososia lub wyjątkowo wysokich naczyń z deserami.



# Zmywarki



Woda stanowi dziś bardzo cenne dobro, dlatego liczy się każda jej kropla – także przy zmywaniu. Od dawna wiadomo, że zmywanie ręczne jest dużo mniej wydajne od mechanicznego i pochłania o wiele więcej wody i detergentu. Przy myciu ręcznym zużycie wody sięga 100 litrów, a zmywarka dla tej samej ilości naczyń potrzebuje tylko około 10 l. Jeszcze mniej wody – jedynie 6,5 l na cykl zużywają najnowsze zmywarki Siemens z rewolucyjną technologią iSensoric, automatycznie dopasowującą parametry programu do potrzeb każdego załadunku. Naszą dumą są też modele z Turbosuszeniem Zeolith®, należące do najbardziej energooszczędnych na świecie. Dzięki ciągłej pracy nad innowacjami, od roku 1998 marka Siemens zredukowała zużycie wody w zmywarkach o 56%, a zużycie energii o 40%.

## Zmywarki funkcje

10-lat gwarancji	102
3-stopniowy rackMatic	103
aquaSensor	104
aquaStop	105
Asystent Dozowania	106
duoPower	107
emotionLight	108
Funkcja Higiena Plus	109
infoLight	110
Kosze varioFlex	111
Kosze varioFlex Pro	112
Machine Care	113
Program auto 45-65°C	114
Program cichy 50°C	115
Program szkło 40°C	116
Strefa Intensywna	117
Suszenie Extra	118
timeLight	118
Turbosuszenie Zeolith®	120
varioSpeed (Plus)	121

## 10-lat gwarancji

na zabezpieczenie wnętrza zmywarki  
przed przerdzewieniem

## Korzyści

- Żadnych problemów z rdzą
- Gwarancja spokoju na 10 lat po rejestracji urządzenia

Aby uwolnić użytkowników zmywarek od problemów związanych z korozją metalowych elementów, stworzyliśmy skuteczny system zapobiegania rdzewieniu wnętrza i na tej podstawie udzielamy dodatkowej gwarancji na 10 lat. Warunkiem uzyskania gwarancji jest rejestracja online zmywarki w ciągu 8 tygodni od daty zakupu urządzenia lub daty wydania urządzenia.

Szczegółowe zasady rejestracji oraz gwarancji dostępne są na stronie: [www.siemens-home.bsh-group.com/pl/10-lat-gwarancji](http://www.siemens-home.bsh-group.com/pl/10-lat-gwarancji)



# Korzyści

- Łatwa regulacja wysokości kosza przez przestawienie dźwigni
- Większa elastyczność zagospodarowania wnętrza
- Po obniżeniu kosza na obu poziomach można zmywać garnki

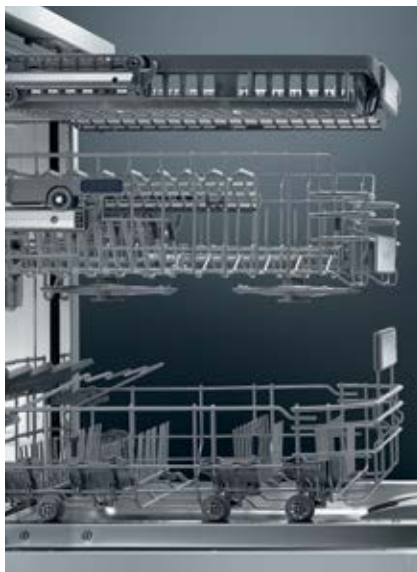

## 3-stopniowy rackMatic

Wygodna regulacja wysokości  
– nawet z pełnym załadunkiem

Po obu stronach górnego kosza znajdują się specjalne dźwignie, dzięki którym nawet w pełni załadowany kosz można wygodnie podnieść lub opuścić na żądany poziom. Do wyboru są trzy wysokości, umożliwiające najwygodniejszy sposób zagospodarowania wnętrza w przy każdym cyklu zmywania.



# aquaSensor

Czujnik najnowszej generacji  
kontrolujący pobieranie wody

## Korzyści

- Maksymalnie oszczędne gospodarowanie wodą
- Oszczędność do 4 l wody na cykl

Czujnik aquaSensor coraz dokładniej bada wiązką światła stopień zabrudzenia wody. Jego precyzyjna ocena ma wpływ na ilość świeżej wody, jaka zostanie zużyta przy zmywaniu konkretnego załadunku. Automatyczna regulacja pozwala zaoszczędzić do 4 litrów wody w porównaniu z programami do mocno zabrudzonych naczyń.





# Korzyści

- Gwarancja zabezpieczenia przed zalaniem do końca eksploatacji zmywarki
- Pełna rekompensata ewentualnych szkód przy wadliwym działaniu aquaStop

## aquaStop

Nie zalewamy – zmywanie pod ciągłą kontrolą



Gdyby pojawił się przeciek, aquaStop natychmiast przerwie dopływ wody, zamykając zawór bezpieczeństwa przy kranie z wodą. Nie trzeba zakręcać zaworu dopływowego – system zadziała w każdej sytuacji. W przypadku zalania mieszkania, spowodowanego wadliwym działaniem aquaStop, marka Siemens zapewni rekompensatę szkód.\*

\* Więcej informacji w instrukcji obsługi i na stronie:  
[www.siemens-home.bsh-group.com/pl/](http://www.siemens-home.bsh-group.com/pl/)



# Asystent Dozowania

Wzmacniamy siłę działania detergentów

## Korzyści

- Szybsze i dokładniejsze rozpuszczenie tabletki
- Większa skuteczność mycia

Najbardziej popularnym środkiem do mycia w zmywarkach są multitabletki. Bywa, że osiadają we wnętrzu w sposób uniemożliwiający pełne wykorzystanie ich potencjału. Asystent Dozowania kładzie temu kres! Teraz tabletki wpadają bezpośrednio do małego podajnika z przodu górnego kosza. Ukierunkowany strumień wody szybko i skutecznie rozpuszcza tabletkę, zapewniając optymalny wynik zmywania. Asystent Dozowania nie stanowi przeszkody przy stosowaniu proszku lub żelu.



# Korzyści

- Optymalne i oszczędne rozprowadzanie wody
- Wydajne i sprawne mycie z ochroną szkła



## duoPower

Podwójna moc mycia z podwójnym ramieniem spryskującym

W zmywarkach o szerokości 45 cm zastosowany został system podwójnych ramion spryskujących duoPower™. Przecinające się strumienie wody z dwóch ramion skutecznie docierają do każdego zakątka pogłębionego o 4 cm górnego kosza, gwarantując optymalną i oszczędną dystrybucję wody i podnosząc sprawność zmywania. Kontrolowane, precyzyjne spryskiwanie stwarza ponadto idealne warunki mycia dla delikatnego szkła, zapewniając kieliszkom i szklankom nieskazitelną czystość i doskonały wygląd.



# emotionLight

Intrygujący blask nowego wzornictwa

## Korzyści

- Interesujący świetlny akcent w zabudowie kuchni

Światło stanowi ważny element architektoniczny i odgrywa coraz większą rolę w tworzeniu odpowiednich klimatów we wnętrzach domów. Zainspirowani światowymi trendami, wzbogaciliśmy model zmywarki emotionLight™ o wbudowane diody, emitujące łagodne, niebieskie światło. Jego blask wypełnia całe wnętrze zmywarki, a po uchyleniu drzwi z urzędzenia emanuje intrygującą poświatą. Marka Siemens gwarantuje bezusterkowe działanie diod przez cały czas eksploatacji zmywarki.



## Korzyści

- Funkcja idealna do sterylnego mycia naczyń dla niemowląt
- Podwyższona temperatura suszenia niszczy bakterie



## Funkcja Higiena Plus

Niemowlę też skorzysta z zalet zmywarki

Wzbogacenie wybranego programu o tę funkcję powoduje 10-minutowe podwyższenie temperatury suszenia do ponad 70 °C. Wysoka temperatura skutecznie unieszkodliwia 99,9% wszystkich bakterii i zarodków pleśni. Funkcja jest szczególnie przydatna przy myciu naczyń o specjalnych wymaganiach, np.: butelek dla niemowląt, stoików do przetworów, czy desek do krojenia.



# infoLight

Informacja świetlna o aktywności  
zmywarki

## Korzyści

- Czytelna informacja o aktywności zmywarki w pełni zintegrowanej
- Nie trzeba uchylać drzwi w celu sprawdzenia zakończenia programu

W zmywarkach w pełni zintegrowanych stosowane są różne metody sprawdzające ich aktywność bez konieczności otwierania drzwi. Podczas pracy niektórych modeli na podłodze pod cokołem pojawia się niebieski punkt świetlny, który gaśnie po zakończeniu programu.



# Korzyści

- Lepsze wykorzystanie wnętrza zmywarki
- Większa elastyczność przy rozmieszczaniu naczyń



## Kosze varioFlex

Pozwól sobie na łatwy załadunek

System varioFlex pozwala na dużą swobodę przy zagospodarowaniu wnętrza. W górnym koszu mamy do dyspozycji do dwóch składanych elementów, 2 półki na filiżanki oraz uchwyt do mycia długich noży\*. W dolnym koszu znajduje się do 4 składanych elementów\*. Taka konstrukcja sprzyja bardziej efektywnemu wykorzystaniu przestrzeni.

\* W zależności od modelu.



# Kosze varioFlex Pro

Komfort i elastyczność załadunku

## Korzyści

- Ruchome elementy w obu koszach
- Możliwość dowolnej aranżacji wnętrza zmywarki

Zmywarki pełnowymiarowe z koszami varioFlex Pro zapewniają maksymalną elastyczność załadunku. 8 składanych elementów w dolnym koszu oraz 6 w górnym sprzyja łatwemu przystosowaniu przestrzeni do konkretnych potrzeb.

O bezpieczne mycie 12 wysokich kieliszków dba dwurzędowy system uchwytów. Złożenie wszystkich ruchomych elementów pozwala wygodnie ustawić w koszu garnki i większe naczynia. Zmywarki o szerokości 45 cm mają w dolnym koszu 4, a w górnym 3 składane elementy oraz dodatkowo dwa rzędy uchwytów na 8 kieliszków.





# Korzyści

- Optymalna pielęgnacja zmywarki
- Utrzymanie idealnej skuteczności zmywania

## Machine Care

Program do czyszczenia zmywarki



Przedstawiamy nowy, najprostszy sposób na uwolnienie zmywarki od wszelkich zanieczyszczeń. Teraz wystarczy opróżnić komorę, dodać specjalny detergent i uruchomić program Machine Care. Już po 90 minutach z wnętrza znikną wszelkie złoże kamienia i tłuszczu, a zmywarka odzyska pełną skuteczność mycia i będzie jak nowa.



## Program auto 45-65°C

Optymalne zmywanie  
w programie automatycznym

Program ten dba o jak najbardziej ekonomiczną eksploatację zmywarki z gwarancją świetnych efektów mycia. Na podstawie kontroli sensorowej program automatycznie dostosowuje parametry zmywania do faktycznych potrzeb. Czujnik aquaSensor sprawdza stopień zanieczyszczenia wody i dobiera odpowiednią temperaturę oraz ilość wody potrzebnej do perfekcyjnego mycia każdego załadunku.

auto  
45-65°C  
Program  
Automatyczny

## Korzyści

- Optymalne warunki mycia – zawsze stosownie do potrzeb
- Maksymalnie oszczędne zużycie energii i wody



# Korzyści

- Zmywanie bez zakłócania ciszy domu
- Szczególnie przydatne w otwartych kuchni

## Program cichy 50°C

Dla ochrony spokoju domowników



Zmywarki marki Siemens nie zakłócają spokoju domownikom: w programie cichy 50°C naczynia myte są praktycznie bezgłośnie! To bardzo przydatne rozwiązanie dla otwartych, wkomponowanych w przestrzeń salonu kuchni, które stanowią centrum rodzinnego życia. Aktywacja programu cichy 50°C obniża głośność urządzenia co najmniej 1,5 raza\*.

\* W stosunku do głośności programu referencyjnego eco 50°C.



## Program szkło 40°C

Specjalista od delikatnego mycia

## Korzyści

- Delikatne traktowanie szkła sprzyja długotrwałemu utrzymaniu przejrzystości i blasku

Naczynia z cienkiego szkła wymagają przy myciu szczególnie troskliwego traktowania. Aby sprostać tym wymaganiom, skonfigurowaliśmy nowy program szkło 40°C, usuwający zanieczyszczenia w niskich temperaturach – wyjątkowo ostrożnie, lecz dokładnie.

Na koniec następuje rozbudowana faza płukania w zwiększonej ilości wody (zmywarka pobiera o 1 litr więcej) i niezwykle delikatne suszenie. Wyniki są imponujące: szkło myte w tym programie zachowuje blask i nieskazitelną przejrzystość o wiele dłużej.



# Korzyści

- Możliwość skutecznego mycia mocno zabrudzonych garnków i delikatnego szkła w jednym cyklu

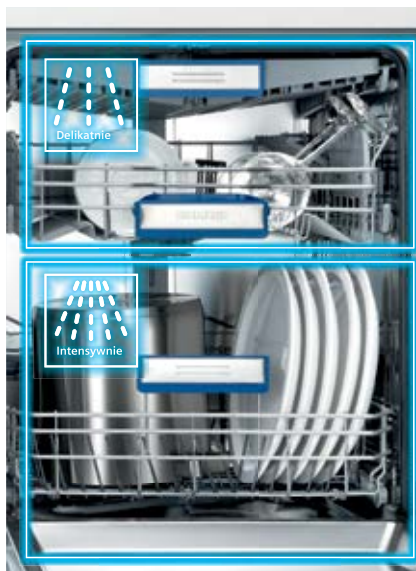

## Strefa Intensywna

U góry zmywanie delikatne, na dole mycie pod wysokim ciśnieniem

Silnie zabrudzone garnki i patelnie mogą być teraz bez obaw myte w jednym cyklu wraz z delikatnym szkłem. W zmywarkach speedMatic można skorzystać z funkcji Strefa Intensywna, podwyższającej o 20% ciśnienie wody w dolnym koszu. Aktywacja funkcji nie ma żadnego wpływu na działanie programu w koszu górnym, w którym delikatne naczynia myte są z całą ostrożnością. To najprostszy sposób na doskonały efekt zmywania mieszanego załadunku.



## Suszenie Extra

Perfekcyjny efekt suszenia

## Korzyści

- Sposób na uniknięcie dodatkowego wycierania naczyń z tworzyw sztucznych

Wyjęte ze zmywarki naczynia i akcesoria z tworzyw sztucznych często wymagają wycierania. Funkcja Suszenie Extra pozwala uniknąć tego dodatkowego wysiłku. Dzięki niej naczynia z tworzyw będą nie tylko perfekcyjnie czyste, ale też idealnie suche i gotowe do użycia natychmiast po zakończeniu programu.



# Korzyści

- Bieżąca informacja o fazie programu
- Doskonała czytelność informacji

## timeLight

Informacja o cyklu zmywania  
bez otwierania drzwi



W wybranych modelach w pełni zintegrowanych zmywarek nie trzeba uchylać drzwi urządzenia, aby sprawdzić czy program dobiegł końca. Innowacyjny system timeLight wyświetla na podłogę pod zmywarką na przemian: status cyklu i czas pozostały do końca programu. Dzięki jasnej projekcji informacje są doskonale widoczne o każdej porze, w każdym świetle i na wszelkiego rodzaju podłogach.



# Turbosuszenie Zeolith®

Autorski systemem wspomagania  
suszenia

## Korzyści

- Światowy rekord w wydajności suszenia
- Rewolucyjne wykorzystanie cech naturalnego minerału zeolit
- Najniższe zużycie energii w historii zmywarek

Zmywarki z tym systemem są niezwykle oszczędne dzięki wykorzystaniu specyficznych właściwości minerału zeolit. Podczas fazy suszenia ukryte na dnie urządzenia granulki minerału przekształcają wchłanianą wilgoć w energię cieplną, która skutecznie przyspiesza wysychanie naczyń. W następnym cyklu zmywania pod wpływem wysokiej temperatury minerał odzyskuje swoje właściwości absorpcyjne i granulki znów są gotowe do wchłaniania wilgoci w trakcie suszenia. Turbosuszenie Zeolith® dostępne jest zarówno w modelach o szerokości 60, jak i 45 cm.





# Korzyści

- Możliwość skrócenia trwania każdego programu
- Oszczędność czasu, wody i energii



## varioSpeed (Plus)

Rekord szybkości

W modelach speedMatic jest do dyspozycji przydatna funkcja varioSpeed, która na życzenie znacząco skraca czas trwania każdego programu\*. W ten sposób można zredukować czas zmywania i suszenia naczyń nawet do 66%, co nie oznacza jednak spadku jakości zmywania. Przy aktywnej funkcji varioSpeed program zadziała tak samo skutecznie jak zawsze, zachowując klasę A w kategorii zmywania i suszenia.

\*Nie dotyczy zmywania wstępnego oraz programów krótkich



# Pralki





Pralki marki Siemens znane są z innowacyjnych rozwiązań i profesjonalnego podejścia do każdego problemu. Zaawansowana automatyka sensorowa dba o najwyższą, zgodną z wymaganiami pielęgnację wszelkich tkanin: począwszy od lnu i bawełny, poprzez tekstylia z wełny, jedwabiu, czy delikatnych syntetyków, aż po odzież sportową najnowszej generacji. W trosce o satysfakcję użytkowników stale unowocześniamy nasze urządzenia, uzyskując coraz lepsze wyniki – zarówno w jakości pracy, komforcie eksploatacji, jak i oszczędnym gospodarowaniu wodą oraz energią.

## Pralki – funkcje

aquaStop	124
Drum Clean	125
ecolInfo	
ecolInfo Plus	126
HomeConnect	127
i-Dos	128
iQdrive	129
iSensoric	130
Opóźnienie czasu zakończenia prania	131
Pomiar wielkości załadunku	132
Program Outdoor/Impregnacja	133
Program Super 15'	134
Program Super 30'	135
Pranie z sugerowaną ilością załadunku	136
senseoFresh	137
stainRemoval system	138
Start/Pauza z opcją dołożenia prania	139
timeLight	140
varioSoft / waveDrum	141
varioSpeed	142
waterExpert	143
waterExpert Plus	144
waterPerfect Plus	145

# aquaStop

Gwarancja suchego mieszkania

## Korzyści

- Pełna ochrona urządzenia i domu przed zalaniem
- Rekompensata szkód w przypadku wadliwego działania systemu aquaStop

Gdyby pojawił się przeciek, aquaStop natychmiast przerwie dopływ wody, zamykając zawór bezpieczeństwa przy kranie z wodą. Nie trzeba zakręcać zaworu dopływowego – system zadziała w każdej sytuacji. W przypadku zalania mieszkania, spowodowanego wadliwym działaniem aquaStop, marka Siemens zapewni rekompensatę szkód.\*

\* Więcej informacji w instrukcji obsługi i na stronie:  
[www.siemens-home.bsh-group.com/pl/](http://www.siemens-home.bsh-group.com/pl/)



# Korzyści

- Dogłębne oczyszczenie likwiduje wszelkie osady, bakterie i nieprzyjemne zapachy
- Sposób na utrzymanie higienicznej czystości prania – zwłaszcza przy częstym stosowaniu niskich temperatur



## Drum Clean

Program do czyszczenia bębna z przypomnieniem

Program do czyszczenia bębna Drum Clean służy utrzymaniu najwyższej higieny prania. Zalecany jest przed pierwszym uruchomieniem pralki, po dłuższej przerwie w użytkowaniu lub przy częstym praniu w niskich temperaturach (40°C i mniej). Program działa przy pustym bębnie i temperaturze 90°C, a dogłębne czyszczenie likwiduje wszelkie zanieczyszczenia, osady, bakterie oraz nieprzyjemne zapachy. Niektóre modele sygnalizują konieczność ponownego zastosowania programu po przekroczeniu wyznaczonego limitu cykli prania w niskiej temperaturze.



# ecoInfo ecoInfo Plus

Oszczędny wybór z wskaźnikiem  
zużycia energii i wody

Funkcje te pozwalają ocenić poziom zużycia wody i energii w wybranym programie. Informacje pojawiają się na wyświetlaczu razem z innymi danymi dotyczącymi konkretnego prania: parametrami programu oraz aktywnymi funkcjami dodatkowymi. ecoInfo pokazuje poziom zużycia energii, a ecoInfo Plus – poziom zużycia energii i wody.



## Korzyści

- Informacja o zużyciu energii lub wody i energii w danym programie pozwala wybrać najbardziej oszczędny wariant prania

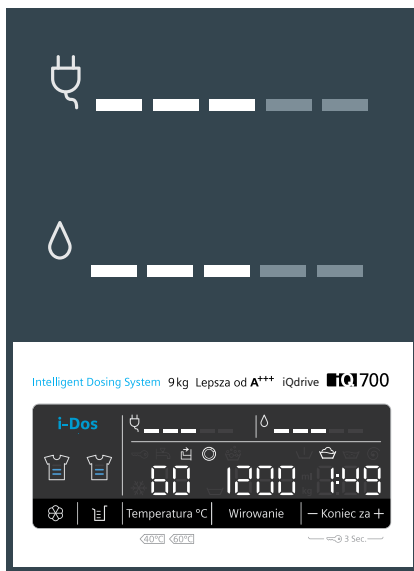

# Korzyści

- Zarządzanie praniem spoza domu za pośrednictwem smartfona lub tabletu



## HomeConnect

Zdalne zarządzanie pracą pralki

Najnowsze pralki wyposażone zostały w funkcję Home Connect, która pozwala na zdalne sterowanie urządzeniem za pośrednictwem internetu. Specjalna aplikacja w smartfonie lub tablecie otwiera dostęp do całego wachlarza możliwości: od doboru odpowiedniego programu do powiadomienia o zakończeniu cyklu. Aplikacja dostarcza też praktycznych wskazówek związanych z użytkowaniem urządzenia oraz z informacji określających zużycie wody i energii podczas pracy.



# i-Dos

Wyższa szkoła automatyzacji

Pralka z i-Dos zwalnia użytkownika z troski o właściwą ilość środka piorącego, automatycznie dozując do każdego prania odpowiednią dawkę płynu pobieranego ze zbiornika. Ilość płynu określana jest na podstawie oceny czujników, rozpoznających wielkość i potrzeby załadunku, uwzględnia min. twardość wody i rodzaj środka piorącego. Pełny zbiornik płynu wystarcza średnio na 20 cykli prania.



## Korzyści

- Koniec z ręcznym dozowaniem
- Optymalna ilość detergentu to gwarancja optymalnych rezultatów prania
- Napełnianie zbiornika z płynem raz na 20 cykli





# Korzyści

- Maksymalna trwałość i wydajność napędu
- Silnik objęty jest 10-letnią gwarancją
- Wielka moc i cicha praca

## iQdrive

Silny i trwały napęd najnowszej generacji



Innowacyjny, objęty 10-letnią gwarancją\* silnik iQdrive w pralkach marki Siemens to milowy krok w historii urządzeń domowych. Dzięki zastosowaniu bezszczotkowego napędu, silnik jest praktycznie niezniszczalny, bardzo mocny i niezwykle efektywny. Pralka z iQdrive pracuje bardzo cicho przy wyjątkowo oszczędnym zużyciu energii.

\* Warunkiem skorzystania z 10-letniej gwarancji jest rejestracja online zakupionego urządzenia w ciągu 8 tygodni od daty zakupu lub daty wydania urządzenia kupującemu. Szczegółowe zasady oraz lista modeli objętych dodatkową gwarancją dostępne są w regulaminie na stronie [www.siemens-home.bsh-group.com/pl/](http://www.siemens-home.bsh-group.com/pl/)



iQdrive

10 lat  
gwarancji.  
Silnik iQDrive  
marki Siemes

## iSensoric

Optymalna praca pralki na bazie  
senсорowej oceny

Nowatorska technologia iSensoric, oparta na inteligentnej współpracy rozmaitych czujników, zdecydowanie poprawia jakość i wydajność działania pralek marki Siemens. Współpraca wielu sensorów udostępnia użytkownikom optymalne dopasowanie parametrów programu do potrzeb załadunku. Pozwala także na korzystanie z różnych udogodnień oraz innowacyjnych funkcji, których znaczenie i wartość praktyczna widoczna jest już przy pierwszym praniu.

## Korzyści

- System czujników automatycznie dostosowuje parametry prania do potrzeb
- Zoptymalizowane zużycie detergentu, wody i energii



## Korzyści

- Możliwość elastycznego planowania harmonogramu zajęć domowych

## Opóźnienie czasu zakończenia prania

Elastyczne planowanie obowiązków



Nowoczesne pralki Siemens pozwalają użytkownikowi na dużą swobodę w zarządzaniu ich pracą. Do dyspozycji jest między innymi funkcja opóźniająca czas zakończenia prania. Wprowadzenie żądanych ustawień sprawia, że program zakończy się o konkretnej godzinie, np. po powrocie do domu.

## Pomiar wielkości załadunku

Sygnalizacja przekroczenia wagi prania

Modele iQ800 oferują funkcję, służącą optymalizacji stopnia wypełnienia pralki. W trakcie załadunku urządzenie waży zawartość bębna i wysyła sygnał w przypadku przekroczenia rekomendowanej dla danego programu wagi prania.

## Korzyści

- Sygnalizacja przekroczenia rekomendowanego wypełnienia bębna zapewnia najwłaściwsze warunki i rezultaty prania



# Korzyści

- Koniec z praniem i impregnowaniem odzieży typu outdoor w pralniach
- Idealne rozwiązanie dla aktywnych
- Prosty sposób na oszczędność



## Program Outdoor/ Impregnacja

Profesjonalne pranie i impregnacja  
w domu

Program Outdoor/Impregnacja służy profesjonalnej pielęgnacji odzieży wykonanej z materiałów o specjalnych wymaganiach, jak np. sportowe kurtki czy kombinezony narciarskie. Dzięki specjalnie dobranym parametrom programu i przy zastosowaniu odpowiednich środków ubrania odzyskują doskonałą kondycję oraz nieprzemakalność przy zachowaniu właściwości oddychających.



# Program Super 15'

Szybko i skutecznie

Oferuje najkrótsze kompletne pranie 2 kg załadunku w piętnaście minut. Ten najszybszy z dostępnych programów doskonale nadaje się do bieżących prępieerek lekko zabrudzonej bawełny lub innych, łatwych w pielęgnacji tekstyliów.



## Korzyści

- Mniejszą ilość lekko zabrudzonej odzieży możesz uprać już w 15 min
- Twoje ulubione ubrania będą zawsze pod ręką



## Korzyści

- Sposób na skuteczne pranie 3,5 kg codziennej odzieży przy znacznej oszczędności wody i energii – w zaledwie pół godziny



## Program Super 30'

Szybko i skutecznie

Półgodzinny program do prania 3,5 kg lekko zabrudzonej bawełny lub innych, niewymagających tekstyliów. Dzięki rozwiniętej fazie nawilżania na początku cyklu i przedłużonemu działaniu detergentu podczas prania głównego, program świetnie poradzi sobie z praniem sporej ilości krótko noszonej odzieży, jak T-shirty, piżamy czy bluzy.



## Pranie z sugerowaną ilością załadunku

Wskazanie wielkości załadunku

Po wprowadzeniu żądanych ustawień, pralka rekomenduje konkretną wielkość załadunku, biorąc pod uwagę specyfikę programu i ustawione parametry. Sugerowane zapelnienie bębna służy uzyskaniu jak najlepszych rezultatów prania.

## Korzyści

- Sugerowana waga załadunku w danym programie służy najlepszej efektywności prania





# Korzyści

- Skuteczna metoda na usuwanie bakterii i zapachów przy użyciu aktywnego tlenu
- Możliwość odświeżania ubrań z tkanin wykluczających użycie wody



## sensoFresh

Ekspert od odświeżania i usuwania niepożądanych zapachów

Nowoczesny, komfortowy sposób na bezwodne usuwanie z ubrań wszelkich zanieczyszczeń i niepożądanych zapachów. Aktywny tlen radzi sobie bez problemu zarówno z bakteriami, jak i nieprzyjemnymi aromatami, zapewniając tkaninom doskonałą świeżość i wyjątkową higienę. Aktywny tlen neutralizuje zapachy w zależności od intensywności w 30 – 45 min. Program sensoFresh świetnie radzi sobie z odświeżaniem odzieży przeznaczonej do prania chemicznego bez użycia wody, jak np. marynarki, żakiety itp.



# stainRemoval system

Sposób na każdą plamę

## Korzyści

- Skuteczne odplamianie bez dodatkowych detergentów

Programy do automatycznego odplamiania służą skutecznej likwidacji uporczywych zabrudzeń – bez konieczności stosowania odplamiaczy. System jest w stanie usunąć nawet do 16\* rodzajów plam. Każdy typ plam ma konkretną specyfikę, wymagającą odpowiedniego traktowania (czasu namaczania, mechaniki prania, poziomu temperatury). Automatyczne dostosowanie parametrów prania do potrzeb pozwala pozbyć się plam bez dodatku specjalnych detergentów, w najbardziej „czysty” i bezpieczny dla tkanin sposób.



\*W zależności od modelu.



# Korzyści

- Łatwe otwieranie i zamykanie drzwi
- Możliwość dokładania prania za naciśnięciem przycisku



## Start/Pauza z opcją dołożenia prania

Szybki i łatwy dostęp do bębna

Często już po rozpoczęciu prania okazuje się, że nie wszystkie brudne rzeczy zostały umieszczone w bębnie lub że trafiły tam przez pomyłkę mocno farbujące jeansy, które należy usunąć. Takie właśnie przypadki obsługuje przycisk Start/Pauza, umożliwiający dołożenie lub wyjęcie konkretnych rzeczy w trakcie trwania programu, jeśli tylko cykl prania na to pozwala.



## timeLight

Czas zakończenia wyświetlany  
na podłodze

## Korzyści

- Czytelna informacja o czasie zakończenia programu bez otwierania drzwi

Pralka do zabudowy WI 14W540EU daje możliwość precyzyjnego obserwowania cyklu pracy prania bez otwierania drzwi. O aktualnej fazie cyklu oraz o ilości czasu pozostającego do zakończenia programu informuje funkcja timeLight, wyświetlająca te dane na podłogę tuż przy cokole urządzenia. Przekaz jest doskonale widoczny w każdym świetle.



# Korzyści

- Struktura bębna pozwala na indywidualne traktowanie każdego załadunku
- Delikatne, ale skuteczne pranie wszelkich tekstyliów z gwarancją idealnego efektu
- Oszczędny i efektywny sposób użytkowania pralki

## varioSoft waveDrum

Sposób prania dobrany do potrzeb dzięki unikatowej konstrukcji bębna



Unikatowe struktury bębnow pralek marki Siemens służą lepszej efektywności prania oraz gwarantują indywidualne traktowanie każdego załadunku, dostosowując ruchy bębna do konkretnych potrzeb. Struktura varioSoft wzorowana jest na kształcie kropli wody. Płaska strona kropelek oraz zabieraków traktuje tkaniny niezwykle łagodnie, a strona pochyla używana jest do prania intensywnego. Bęben waveDrum ze ścianami pokrytymi wypukłymi elementami o różnej wielkości sprzyja równomiernemu przepływowi wody oraz optymalnej dystrybucji detergentu.



# varioSpeed

Przyspieszenie czasu prania

Funkcja varioSpeed służy przyspieszeniu czasu prania nawet o 65%! Jej działanie oparte jest na analizie sensorowej. Dokładne rozpoznanie wielkości załadunku służy dostosowaniu czasu prania do faktycznych potrzeb. Czujnik temperatury, precyzyjnie kontrolujący przebieg pracy urządzenia daje sygnał do podgrzania wody w konkretnym momencie, intensyfikując działanie detergentów. Wszystkie te zabiegi skutkują znaczącą redukcją czasu prania – z gwarancją świetnych efektów.



## Korzyści

- Mniej czasu poświęcanego na pranie
- Czujniki precyzyjnie kontrolują przebieg pracy urządzenia



# Korzyści

- Oszczędność wody i energii
- Ochrona środowiska naturalnego

## waterExpert

Ekspert od oszczędnego gospodarowania wodą



System waterExpert sprzyja oszczędnej i ekologicznej eksploatacji pralki, dzięki sensorowemu rozpoznaniu dwóch opcji: całkowitego lub połowicznego zapełnienia bębna. Na tej podstawie pralka pobiera i grzeje odpowiednią ilość wody, zapewniając najwłaściwszy sposób traktowania każdego załadunku.

# waterExpert Plus

Zawsze optymalna ilość wody

## Korzyści

- Maksymalna oszczędność wody
- Mniej wody do podgrzania zmniejsza zużycie energii

Czujnik stosowany z tym systemie potrafi określić wielkość załadunku z ogromną precyzją, w 256-stopniowej skali. Przy zapotrzebowaniu na wodę brany jest także pod uwagę rodzaj pranych tkanin, dzięki czemu „nie marnuje się żadna jej kropla”. Sensorowa kontrola, poza gwarancją idealnych rezultatów prania oraz ochroną tkanin, generuje także spore oszczędności wody i energii, dawkowanej zgodnie z rozpoznaniem (niewielki załadunek wymaga podgrzania znacznie mniejszej ilości wody).





# Korzyści

- Zawsze optymalna, dostosowana do wagi załadunku ilość wody przy każdym praniu
- Mniej wody – mniejsze zużycie prądu przy grzaniu wody
- Gwarancja ekologicznej eksploatacji pralki



## waterPerfect Plus

Systemem efektywnego gospodarowania wodą

System waterPerfect Plus na podstawie danych z loadSensor Plus oraz flowSensor, do każdego cyklu prania doprowadza optymalną ilość wody – zawsze stosownie do potrzeb. Czujnik loadSensor Plus służy rozpoznaniu wagi załadunku (z dokładnością do 30-35 g) w celu określenia zapotrzebowania na wodę. Za doprowadzenie jej właściwej dawki odpowiada czujnik flowSensor, odmierzając wodę z precyzją do 5 ml. Pralki marki Siemens z tymi czujnikami dobierają optymalną ilość wody do każdego załadunku, znacznie ograniczając jej zużycie. Dzięki temu spada także zużycie energii potrzebnej do podgrzania wody.



# Suszarki



# Suszarki – funkcje

activeAir – pompa ciepła	148
activeSteam	149
autoDry Sensor	150
antiVibration Design	151
easyClean Filter	152
HomeConnect	153
Klasa efektywności A++	154
Kosz do suszenia wełny i butów	155
Łącznik z wysuwaną szufladą	156
Oświetlenie bębna	157
Programy czasowe	158
selfCleaning Condenser	159
sensitiveDrying system	160
softDry	161
System Mniej zagniecień	162
Zestaw odprowadzający wodę	163

Najnowsze suszarki kondensacyjne są kolejnym produktem marki Siemens, który stanowi idealny przykład dbałości o ekologię. Dzięki zaawansowanym rozwiązaniom technologicznym są w stanie zaoszczędzić mnóstwo czasu i energii.

We wszystkich modelach zastosowaliśmy pompę ciepła, która zużywa do 60% mniej energii w porównaniu z suszarkami klasy A. Modele najnowszej generacji mają też inną, równie istotną zaletę: suszą ubrania w niższej temperaturze (maksymalnie do 55°C), chroniąc i wygładzając nawet najbardziej delikatne tkaniny.

# activeAir – pompa ciepła

Energia w zamkniętym obiegu

We wszystkich modelach suszarek marki Siemens zastosowaliśmy pompę ciepła, która pozwala dodatkowo zaoszczędzić aż do 60% energii w porównaniu z klasą efektywności energetycznej A! Pompa działa na zasadach znanych z chłodziarek i zamrażarek. W nich ciepło jest „wypompowywane” z przechowywanych produktów (co obniża ich temperaturę), a oddawane do pomieszczenia. Pompa ciepła stosuje tzw. recykling energii. Zamiast wypuszczać gorące powietrze z suszarki, ponownie wykorzystuje jego temperaturę do ogrzania nowego powietrza potrzebnego do suszenia. I tak obieg się zamyka.



## Korzyści

- Gwarancja stałej, optymalnej temperatury w każdym z programów
- Idealne warunki suszenia dla wszystkich rodzajów tekstyliów
- Suszenie bez sortowania tkanin



# Korzyści

- Odświeżanie i usuwanie nieprzyjemnych zapachów
- Efekt „jak świeżo wyprasowane” bez użycia żelazka
- Efekt „jak prosto z pralni” bez odnoszenia do pralni



## activeSteam

Sekrety suszenia i odświeżania parą

Nasze suszarki nie tylko suszą, lecz także usuwają zagniecenia i odświeżają tkaniny, usuwając nieprzyjemne zapachy, jedynie przy użyciu pary! Suszarka WT 45W561PL z innowacyjną technologią activeSteam proponuje cztery przydatne programy z 3-stopniową regulacją intensywności pary. Programy Bawełna non-iron i Syntetyki doskonale wygładzają suszoną odzież, zmniejszając potrzebę prasowania, natomiast programy Ubrania Business i Odzież Codzienna służą odświeżaniu rzeczy przywracając im świetny wygląd i przyjemny zapach.



## autoDry Sensor

Automatyka suszenia z czujnikiem wilgotności

Dzięki wykorzystaniu czujnika wilgotności suszarki same rozpoznają, kiedy należy zakończyć suszenie. Krótsze suszenie oznacza oszczędność czasu i redukcję zużycia energii. Technologię, na której oparty jest sensor już w XIX wieku badał Werner von Siemens – założyciel firmy. Na pamiątkę tych osiągnięć jednostkę przewodnictwa nazwano jego nazwiskiem: mikrosiemens (to oficjalna jednostka układu SI). Dziś każda marka, jeśli kopiuje rozwiązania systemu autoDry analizuje wartości mierzone w mikrosiemensach. W ten sposób każda suszarka wnosi do domu efekty pracy marki Siemens.



## Korzyści

- Koniec z pilnowaniem czasu suszenia
- Wyeliminowanie przesuszania
- Lepsza kondycja ubrań i mniej prasowania
- Oszczędność energii



# Korzyści

- Stabilna praca bez wibracji i hałasu
- Możliwość użytkowania w dowolnym miejscu

## antiVibration Design

Technologia stabilnej i cichej pracy



Dzięki nowatorskiemu wzornictwu suszarki Siemens są wyjątkowo ciche. Wyróżniają się skuteczną izolacją wyciszającą oraz specjalną konstrukcją ścianek bocznych, doskonale redukującą wibracje podczas pracy. Wytłoczenia antiVibration Design na ścianach bocznych pralki skutecznie eliminują drgania przy wirowaniu. Wszystko to sprawia, że suszarka może być użytkowana w każdym pomieszczeniu.



## easyClean Filter

Komfort czyszczenia filtra

Efektywność energetyczna suszarki ma ścisły związek ze swobodnym przepływem powietrza w urządzeniu, dlatego w trakcie użytkowania konieczne jest częste sprawdzanie i udrażnianie filtrów, usytuowanych w bębnie oraz w dolnej części obudowy. Wyjęcie i wyczyszczenie filtra easyClean jest wyjątkowo wygodne i łatwe, a zalecaną częstotliwość tego zabiegu podaje instrukcja obsługi.

## Korzyści

- Łatwe i szybkie czyszczenie dolnego filtra





# Korzyści

- Możliwość suszenia podczas nieobecności w domu

## HomeConnect

Suszenie sterowane smartfonem

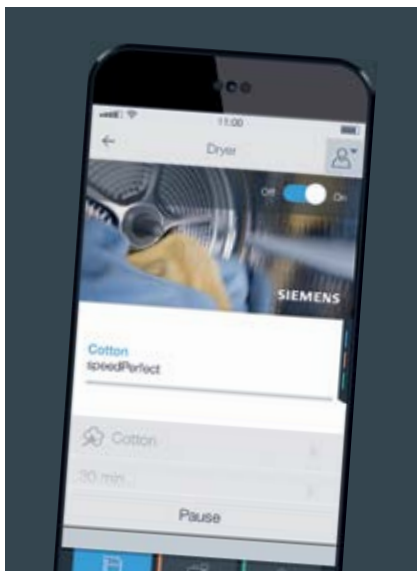

Najnowsze suszarki z funkcją Home Connect umożliwiają zdalne sterowanie urządzeniem za pośrednictwem internetu. Specjalna aplikacja w smartfonie lub tablecie otwiera dostęp do całego wachlarza możliwości: od doboru odpowiedniego programu do powiadomienia o zakończeniu cyklu. Aplikacja dostarcza też praktycznych wskazówek związanych z użytkowaniem urządzenia oraz informacji określających zużycie energii podczas pracy.



# Klasa efektywności A++

Oszczędność energii

Nowe modele suszarek kondensacyjnych marki Siemens pozwalają oszczędzić czas, pieniądze i środowisko. Suszarka z technologią activeAir wyjątkowo efektywnie wykorzystuje energię – legitymuje się klasą wydajności energetycznej A++.



## Korzyści

- Ochrona środowiska i domowego budżetu



# Korzyści

- Stabilna pozycja kosza sprzyja bezpiecznemu suszeniu odzieży z wełny
- Sposób na wygodne i praktyczne suszenie tekstylnego obuwia sportowego



## Kosz do suszenia wełny i butów

Bezpieczne suszenie wełnianych ubrań

Służy do bezpiecznego suszenia ulubionych swetrów lub obuwia sportowego. Stabilna pozycja kosza sprawia, że nie będą narażone na działanie czynników mechanicznych i wyschną dużo szybciej niż suszone w tradycyjny sposób. Program do suszenia w koszu trwa około dwóch godzin.



## Łącznik z wysuwaną szufladą

Idealnym uzupełnieniem pralki jest suszarka do ubrań. Jeśli masz niewiele miejsca, proponujemy takie rozwiązanie: za pomocą specjalnego łącznika (WZ20400) z wysuwaną półką do odkładania bielizny można ustawić suszarkę na pralce – obsługa suszarki będzie wyjątkowo wygodna.

## Korzyści

- Skuteczne zespolenie i ustabilizowanie urządzeń w kombinacji pionowej – z suszarką ustawioną na pralce
- Bezpieczeństwo i wygoda obsługi



## Korzyści

- Możliwość sprawdzanie stanu suszonych rzeczy bez otwierania drzwi



## Oświetlenie bębna

Jasny obraz pracy suszarki  
bez otwierania drzwi

Dzięki oświetleniu bębna można podglądać pracę urządzenia lub sprawdzać stan suszących się ubrań przez szklane drzwi – bez ich niepotrzebnego otwierania podczas trwania programu.



## Programy czasowe

Technologia idealnego suszenia

Programy te doskonale sprawdzają się przy suszeniu tekstyliów, wykonanych z różnego rodzaju materiałów, jak np. kurtki z membraną wodoodporną. Programy czasowe charakteryzują się umiarkowaną temperaturą, a dobrane odpowiedniego czasu sprzyja skutecznemu dosuszeniu wolniej schnącej warstwy w optymalny sposób, bez szkody dla innych rodzajów tkanin, wchodzących w skład danego wyrobu.

## Korzyści

- Optymalne suszenie tekstyliów wykonanych z różnego rodzaju tkanin
- Umiarkowana temperatura sprzyja delikatnemu, ale skutecznemu wysychaniu materiałów o odmiennych właściwościach



# Korzyści

- Koniec z obowiązkiem cyklicznego oczyszczania wymiennika ciepła
- Swobodny przepływ powietrza pozwala utrzymać niskie zużycie energii

## selfCleaning Condenser

System samoczyszczenia wymiennika ciepła

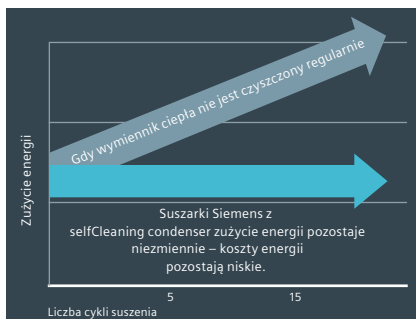

Innowacja ta zwalnia użytkownika z konieczności cyklicznego oczyszczania wymiennika ciepła i ma doskonały wpływ na jakość pracy suszarki. Wymiennik ciepła jest teraz oczyszczany automatycznie: intensywnie i kilkakrotnie podczas każdego suszenia. Brak zanieczyszczeń sprzyja swobodnej cyrkulacji ciepła, zapewniając utrzymanie zużycia energii na takim samym, wyjątkowo niskim poziomie – przez cały okres użytkowania suszarki. Proces czyszczenia odbywa się bez doprowadzania wody z zewnątrz. Wykorzystywana jest skroplona para pochodząca z wilgotnych ubrań.



# sensitiveDrying system

Pełna ochrona delikatnych tkanin

System sensitiveDrying zapewnia ubraniom wyjątkowo subtelne traktowanie. Dzięki niemu bez obaw można suszyć nawet jedwabną bieliznę i wełnę. Zawartość bębna o łagodnych przetłoczeniach jest delikatnie obracana przez zabieraki w kształcie fali, a o kondycję tkanin dba strumień powietrza o stałej sile i stabilnej temperaturze. Równomierne suszenie redukuje zagniecenia i nadaje bieleźnie miękkość i świeżość.



## Korzyści

- Specjalna konstrukcja bębna i zabieraków chroni najdelikatniejsze ubrania
- Stabilna temperatura redukuje zagniecenia





# Korzyści

- Stabilny strumień powietrza i stała temperatura – tkaniny nie defasonują się
- Sensorowa kontrola temperatury
- Duży bęben z przeszklonym oknem i oświetleniem wnętrza



## softDry

Technologia idealnego suszenia

Suszarka z systemem softDry zapewnia maksymalną ochronę suszonych tkanin. Strumień powietrza utrzymywany jest na stałym poziomie, a sensory kontrolują temperaturę, niwelując jej wahania. Ochronie ubrań i minimalizacji zagnieceń sprzyja dodatkowo gładka powierzchnia wewnętrznej strony drzwi oraz duży, mieszczący nawet 9 kg bielizny bęben. Na komfort użytkownika ma też wpływ oświetlenie wnętrza i przeszklone drzwi.



# System Mniej zagnieceń

Funkcja dodatkowa

Włączenie funkcji Mniej zagnieceń obejmuje specjalną fazę cyklicznych obrotów bębna po zakończeniu programu. Faza mieszania i rozdzielania odzieży skutecznie zapobiega zagnieceniom i może trwać od 30 do 120 minut – w zależności od modelu. W trakcie łagodnego odwirowywania, dzięki specjalnym ruchom bębna odzież wielokrotnie zmienia swoje położenie i układa się w sposób eliminujący zagniecenia.



## Korzyści

- Redukcja uciążliwych zagnieceń
- Mniej prasowania



# Korzyści

- Możliwość podłączenia suszarki bezpośrednio do kanalizacji
- Wygoda i oszczędność czasu



## Zestaw odprowadzający wodę

Bezpośrednie odprowadzenie wody do kanalizacji

Zestaw ten umożliwia odprowadzanie wody bezpośrednio z suszarki do kanału odpływowego. To wygodne rozwiązanie pozwala oszczędzić czas przeznaczony na opróżnianie pojemnika ze skroploną wodą, a także wyeliminować przestoje w pracy pralki, spowodowane jego zapelnieniem. Drain set jest dostępny jako wyposażenie dodatkowe do suszarek bez samoczyszczącego wymiennika ciepła (WZ20160), natomiast większość suszarek z samoczyszczącym wymiennikiem ciepła oferuje taki zestaw w standardzie.



BSH Sprzęt Gospodarstwa Domowego Sp. z o.o.  
Adres: 02-222 Warszawa, Al. Jerozolimskie 183  
Spółka zarejestrowana w Sądzie Rejonowym dla m.st. Warszawy  
w Warszawie XII Wydział Gospodarczy Krajowego Rejestru Sądowego  
pod nr KRS 0000023973 REGON: 012604823 NIP: 524-010-46-41  
Kapitał zakładowy: 300 000 000 PLN nr BDO: 000006798

Copyright © 2018 BSH Sprzęt Gospodarstwa Domowego Sp. z o.o.  
Wszelkie prawa zastrzeżone.

Grupa BSH jest licencjobiorcą w odniesieniu do znaków towarowych,  
do których uprawniona jest Siemens AG.