

SIEMENS



Vrijstaande toestellen

Technische tabellen - 2018

Wasmachines / Droogautomaten – Koelkasten / Diepvriezers –
Vaattwassers – Fornuizen / Microgolfovens.
Voor meer informatie, bezoek siemens-home.bsh-group.com/be

Breng de toekomst binnen.

Siemens Home Appliances

Wasmachines (1/3)



Referentie		WMH 6Y842FG	WM 16Y742FG	WM 16W890FG	WMH 6W 642FG
Reeks		iQ800 – i-Dos	iQ800	iQ700 – sensoFresh	iQ700 – i-Dos
Prijs op 01/04/2018 (BTW en Recupel incl.)		€ 1.249,99*	€ 999,99*	€ 1.199,99*	€ 999,99*
Labelinformatie					
Energie-efficiëntieklasse ¹⁾		A+++ -30%	A+++ -30%	A+++ -30%	A+++ -30%
Centrifugeer-efficiëntieklasse		A	A	B	A
Maximum vulgewicht Katoen	kg	9	9	9	9
Maximale centrifugeersnelheid	tr/min	1600	1600	1600	1600
Gewogen jaarlijks energieverbruik	kWu	152	152	152	152
Gewogen jaarlijks waterverbruik	liter	11220	11220	11220	11220
Geluidsniveau bij wassen / centrifugeren	dB	47 / 73	47 / 73	47 / 73	47 / 73
Uitrusting en comfort					
Home Connect		■	–	–	■
Automatische dosering: i-Dos 1 / i-Dos 2		■ / ■	– / –	– / –	■ / ■
Geïnt. doseerkamers: 2 x wasmiddel / 1 x wasmiddel + 1 x wasverzachter		■ / ■	– / –	– / –	– / ■
Display		TFT	TFT	LED	LED
jogDial / softDial		■ / –	■ / –	■ / –	■ / –
Meervoudige bescherming tegen waterschade / aquaStop		– / ■	– / ■	– / ■	– / ■
Motor		iQdrive	iQdrive	iQdrive	iQdrive
antiVibration Design		■	■	■	■
Eindtijdstel met resttijdaanduiding	uur	max. 24	max. 24	max. 24	max. 24
Aanduiding programmaverloop / Signaal aan het programma einde		■ / ■	■ / ■	■ / ■	■ / ■
ecoInfo: energie / water		■ / ■	■ / ■	■ / ■	■ / ■
waterPerfect / waterPerfectPlus		– / ■	– / ■	– / ■	– / ■
Hoeveelheidsautomaat / Beladingsensor		■ / ■	■ / ■	■ / –	■ / –
Schuimherkenning / Onbalans-controle		■ / ■	■ / ■	■ / ■	■ / ■
Aanduiding bij overdosering wasmiddel		■	■	■	■
Zelfreinigend wasmiddelbakje		■	■	■	■
Type trommel / Inhoud	– / liter	waveDrum / 65	waveDrum / 65	waveDrum / 65	waveDrum / 65
Trommelverlichting		■ LED	–	■ LED	■ LED
Deur met vulopeningsdiameter / Openingshoek	cm / –	32 / 180°	32 / 180°	32 / 171°	32 / 171°
Scharnier niet verwisselbaar / Magnetische metalen sluithaak		links / ■	links / ■	links / ■	links / ■
Programma's					
Auto katoen / Auto fijn		■ / ■ 40°C / 30°C	– / –	– / –	■ 40°C / –
Dekens / Hoofdkussens		– / –	■ / –	– / –	■ / –
Fijn-Zijde / Wol, handwas		■ / ■	■ / ■	■ / ■	■ / ■
Hygiëne / Allergy Mix		■ / –	■ / –	– / ■	■ / –
Katoen / Kreukherstellend		■ / ■ speciaal	■ / ■ speciaal	■ / ■	■ / ■
Outdoor / Impregneren		■ / –	■ / –	■ / –	■ / –
Overhemden -Blouses		■	■	■	■
sensoFresh refresh		–	–	■	–
Snel-Mix		■	■	■	■
SuperKort 15 / SuperKort 30 / Kort 60		■ / ■ / –	■ / – / –	■ / – / –	■ / – / –
Speciale programma's		Night wash / Gordijnen	Night wash / Memory	Donkere was	–
Trommel reinigen met automatische herinnering		■	–	■	■
Centrifugeren / Spoelen / Afpompen		■ / ■ / ■	■ / ■ / ■	■ / ■ / ■	■ / ■ / ■
Opties					
varioSpeed / ecoPerfect + speedPerfect		■ / ■	■ / ■	■ / ■	■ / ■
Antivlekken-systeem		■ 16 vlekken	■ 16 vlekken	–	–
Voorwas voor Katoen en Kreukherstellend / bij de meeste programma's		– / ■	– / ■	– / ■	– / ■
Licht strijken / Extra water of spoelen		■ / ■	■ / ■	■ / ■	– / ■
Temperatuur vrij instelbaar / programma afhankelijk		■ / –	■ / –	■ / –	■ / –
Start / Bijvullen / Pauze		■ / ■ / ■	■ / ■ / ■	■ / ■ / ■	■ / ■ / ■
Kinderbeveiliging		■	■	■	■
Technische informatie					
Hoogte x Breedte x Diepte	cm	84,8 x 59,8 x 59	84,8 x 59,8 x 59	84,5 x 60 x 59	84,8 x 59,8 x 59
Hoogte aanpasbaar	cm	1,2	1,2	1,2	1,2
Spanning / Frequentie / Aansluitwaarde	V / Hz / W	220-240 / 50 / 2300	220-240 / 50 / 2300	220-240 / 50 / 2300	220-240 / 50 / 2300
Zekeringen	A	10	10	10	10

* Vrijblijvend aanbevolen marktprijs op 01/04/2018. BTW en Recupelbijdrage € 1,00 inbegrepen. – ¹⁾ Op een schaal van energie-efficiëntieklasse van A+++ tot D.

Wasmachines (2/3)



Referentie		WM 16W562FG	WM 14W562FG	WM 14T660FG
Reeks		iQ700	iQ700	iQ500 – i-Dos
Prijs op 01/04/2018 (BTW en Recupel incl.)		€ 899,99*	€ 849,99*	€ 799,99*
Labelinformatie				
Energie-efficiëntieklasse ¹⁾		A+++ -30%	A+++ -30%	A+++ -30%
Centrifugeer-efficiëntieklasse		A	B	B
Maximum vulgewicht	kg	9	9	8
Maximale centrifugeersnelheid	tr/min	1600	1400	1400
Gewogen jaarlijks energieverbruik	kWu	152	152	137
Gewogen jaarlijks waterverbruik	liter	11220	11220	9900
Geluidsniveau bij wassen / centrifugereren	dB	48 / 74	48 / 72	49 / 74
Uitrusting en comfort				
Home Connect		–	–	–
Automatische dosering: i-Dos 1 / i-Dos 2		– / –	– / –	■ / ■
Geïnt. doseerkamers: 2 x wasmiddel / 1 x wasmiddel + 1 x wasverzachter		– / –	– / –	– / ■
Display		LED	LED	multiTouch LED
jogDial / softDial		■ / –	■ / –	■ / –
Meervoudige bescherming tegen waterschade / aquaStop		■ / –	■ / –	■ / –
Motor		iQdrive	iQdrive	iQdrive
antiVibration Design		■	■	■
Eindtijdinstel met resttijaanduiding	uur	max. 24	max. 24	max. 24
Aanduiding programmaverloop / Signaal aan het programma einde		■ / ■	■ / ■	■ / ■
ecoInfo: energie / water		■ / ■	■ / ■	■ / ■
waterPerfect / waterPerfectPlus		– / ■	– / ■	– / ■
Hoeveelheidsautomaat / Beladingsensor		■ / –	■ / –	■ / ■
Schuimherkenning / Onbalans-controle		■ / ■	■ / ■	■ / ■
Aanduiding bij overdosering wasmiddel		■	■	■
Zelfreinigend wasmiddelbakje		■	■	■
Type trommel / Inhoud	– / liter	waveDrum / 65	waveDrum / 65	waveDrum / 63
Trommelverlichting		–	–	–
Deur met vulopeningsdiameter / Openingshoek	cm / –	32 / 171°	32 / 171°	32 / 165°
Scharnier niet verwisselbaar / Magnetische metalen sluithaak		links / ■	links / ■	links / ■
Programma's				
Auto katoen / Auto fijn		– / –	– / –	– / ■
Dekens / Hoofdkussen		■ / –	■ / –	– / –
Fijn-Zijde / Wol, handwas		■ / ■	■ / ■	■ / ■
Hygiëne / Allergy Mix		■ / –	■ / –	■ / –
Katoen / Kreukherstellend		■ / ■	■ / ■	■ / ■ speciaal
Outdoor / Impregneren		■ / –	■ / –	■ / –
Overhemden -Blouses		■	■	–
sensoFresh refresh		–	–	–
Snel-Mix		■	■	■
SuperKort 15 / SuperKort 30 / Kort 60		■ / – / –	■ / – / –	■ / ■ / ■
Speciale programma's		Donkere was	Donkere was	–
Trommel reinigen met automatische herinnering		■	■	■
Centrifugereren / Spoelen / Afpompen		■ / ■ / ■	■ / ■ / ■	■ / ■ / ■
Opties				
varioSpeed / ecoPerfect + speedPerfect		■ / ■	■ / ■	■ / ■
Antivlekken-systeem		■ 4 vlekken	■ 4 vlekken	–
Voorwas voor Katoen en Kreukherstellend / bij de meeste programma's		– / ■	– / ■	– / ■
Licht strijken / Extra water of spoelen		■ / ■	■ / ■	■ / ■
Temperatuur vrij instelbaar / programma afhankelijk		■ / –	■ / –	■ / –
Start / Bijvullen / Pauze		■ / ■ / ■	■ / ■ / ■	■ / ■ / ■
Kinderbeveiliging		■	■	■
Technische informatie				
Hoogte x Breedte x Diepte	cm	84,8 x 59,8 x 59	84,8 x 59,8 x 59	84,8 x 59,8 x 59
Hoogte aanpasbaar	cm	1,2	1,2	1,2
Spanning / Frequentie / Aansluitwaarde	V / Hz / W	220-240 / 50 / 2300	220-240 / 50 / 2300	220-240 / 50 / 2300
Zekeringen	A	10	10	10

* Vrijblijvend aanbevolen marktprijs op 01/04/2018. BTW en Recupelbijdrage € 1,00 inbegrepen. – ¹⁾ Op een schaal van energie-efficiëntieklasse van A+++ tot D.

Wasmachines (3/3)



Referentie		WM 14T463FG	WM 14T362FG	WM 14N261FG	WM 14N061FG
Reeks		iQ500	iQ500	iQ300	iQ300
Prijs op 01/04/2018 (BTW en Recupel incl.)		€ 749,99*	€ 699,99*	€ 649,99*	€ 599,99*
Labelinformatie					
Energie-efficiëntieklasse ¹⁾		A+++ -30%	A+++ -30%	A+++ -10%	A+++ -10%
Centrifugeer-efficiëntieklasse		B	B	B	B
Maximum vulgewicht Katoen	kg	8	8	7	7
Maximale centrifugeersnelheid	tr/min	1400	1400	1400	1400
Gewogen jaarlijks energieverbruik	kWu	135	135	157	157
Gewogen jaarlijks waterverbruik	liter	9680	9680	9020	9020
Geluidsniveau bij wassen / centrifugeren	dB	49 / 76	49 / 76	54 / 75	54 / 75
Uitrusting en comfort					
Home Connect		–	–	–	–
Automatische dosering: i-Dos 1 / i-Dos 2		– / –	– / –	– / –	– / –
Geïnt. doseerkamers: 2 x wasmiddel / 1 x wasmiddel + 1 x wasverzachter		– / –	– / –	– / –	– / –
Display		LED	LED	LED	LED
jogDial / softDial		– / ■	– / ■	– / –	– / –
Meervoudige bescherming tegen waterschade / aquaStop		■ / –	■ / –	■ / –	■ / –
Motor		iQdrive	iQdrive	iQdrive	iQdrive
antiVibration Design		■	■	■	■
Eindtijdstel met resttijdaanduiding	uur	max. 24	max. 24	max. 24	max. 24
Aanduiding programmaverloop / Signaal aan het programma einde		■ / ■	■ / ■	■ / ■	■ / ■
ecoInfo: energie / water		■ / –	– / –	– / –	– / –
waterPerfect / waterPerfectPlus		– / ■	– / ■	■ / –	■ / –
Hoeveelheidsautomaat / Beladingsensor		■ / –	■ / –	■ / –	■ / –
Schuimherkenning / Onbalans-controle		■ / ■	■ / ■	■ / ■	■ / ■
Aanduiding bij overdosering wasmiddel		■	■	■	■
Zelfreinigend wasmiddelbakje		■	■	–	–
Type trommel / Inhoud	– / liter	waveDrum / 58	waveDrum / 58	standaard / 55	standaard / 55
Trommelverlichting		–	–	–	–
Deur met vulopeningsdiameter / Openingshoek	cm / –	32 / 171°	32 / 171°	30 / 180°	30 / 180°
Scharnier niet verwisselbaar / Magnetische metalen sluithaak		links / ■	links / ■	links / ■	links / ■
Programma's					
Auto katoen / Auto fijn		– / –	– / –	– / –	– / –
Dekens / Hoofdkussen		■ / –	– / –	■ / –	– / –
Fijn-Zijde / Wol, handwas		■ / ■	■ / ■	■ / ■	■ / ■
Hygiëne / Allergy Mix		■ / –	■ / –	■ / –	– / –
Katoen / Kreukherstellend		■ / ■ speciaal	■ / ■	■ / ■	■ / ■
Outdoor / Impregneren		■ / –	– / –	■ / –	■ / –
Overhemden - Blouses		■	–	■	–
sensoFresh refresh		–	–	–	–
Snel-Mix		■	■	■	■
SuperKort 15 / SuperKort 30 / Kort 60		■ / ■ / ■	■ / ■ / –	■ / ■ / ■	■ / ■ / –
Speciale programma's		Lingerie	–	Lingerie / Donkere was	–
Trommel reinigen met automatische herinnering		–	–	–	–
Centrifugeren / Spoelen / Afpompen		■ / ■ / ■	■ / ■ / ■	■ / ■ / ■	■ / ■ / ■
Opties					
varioSpeed / ecoPerfect + speedPerfect		■ / ■	■ / ■	■ / ■	■ / ■
Antivlekken-systeem		–	–	–	–
Voorwas voor Katoen en Kreukherstellend / bij de meeste programma's		– / ■	■ Katoen / –	– / ■	■ / –
Licht strijken / Extra water of spoelen		– / ■	– / ■	– / ■	– / –
Temperatuur vrij instelbaar / programma afhankelijk		■ / –	– / ■	■ / –	– / ■
Start / Bijvullen / Pauze		■ / ■ / ■	■ / ■ / ■	■ / ■ / ■	■ / ■ / ■
Kinderbeveiliging		■	■	■	■
Technische informatie					
Hoogte x Breedte x Diepte	cm	84,8 x 59,8 x 55	84,8 x 59,8 x 55	84,8 x 59,8 x 55	84,8 x 59,8 x 55
Hoogte aanpasbaar	cm	1,2	1,2	1,2	1,2
Spanning / Frequentie / Aansluitwaarde	V / Hz / W	220-240 / 50 / 2300	220-240 / 50 / 2300	220-240 / 50 / 2300	220-240 / 50 / 2300
Zekeringen	A	10	10	10	10

* Vrijblijvend aanbevolen marktprijs op 01/04/2018. BTW en Recupelbijdrage € 1,00 inbegrepen. – ¹⁾ Op een schaal van energie-efficiëntieklasse van A+++ tot D.

Droogautomaten (1/3)



Referentie		WT 48Y773FG	WT 47Y7H3FG	WT 47W7H3FG
Type toestel		Condensatie met warmtepomp	Condensatie met warmtepomp	Condensatie met warmtepomp
Reeks		iQ800	iQ800	iQ700
Prijs op 01/04/2018 (BTW en Recupel incl.)		€ 1.249,99*	€ 1.099,99*	€ 999,99*
Labelinformatie				
Energie-efficiëntieklasse ¹⁾		A+++	A++	A++
Condensatie-efficiëntieklasse		A	A	A
Maximum vulgewicht Katoen	kg	9	9	8
Gewogen jaarlijks energieverbruik	kWu	175	259	233
Gewogen programmaduur Katoen	min	190	133	117
Geluidsniveau	dB	61	64	64
Verbruikswaarden				
Katoen kastdroog – Volledige belading	kWu / min	1,42 / 240	2,06 / 166	1,93 / 148
Katoen kastdroog – Halve belading	kWu / min	0,83 / 152	1,24 / 97	1,08 / 94
Uitrusting en comfort				
Home Connect		–	■	■
Display		TFT	TFT	LED
jogDial / softDial		■ / –	■ / –	■ / –
selfCleaning condenser / easyClean condenser / condenser		■ / – / –	■ / – / –	■ / – / –
autoDry		■	■	■
antiVibration Design		■	■	■
Eindtijdstel met resttijdaanduiding	uur	max. 24	max. 24	max. 24
Aanduiding programmaverloop / Regelbaar signaal aan programma einde		■ / ■	■ / ■	■ / ■
Aanduiding LED filter reinigen / reservoir ledigen		■ / ■	■ / ■	■ / ■
Antikreukfase	min	120	120	120/60
Afvoerset voor het condenswater		■	■	■
Type trommel / Inhoud	– / liter	softDry / 112	softDry / 112	softDry / 112
Trommelverlichting		LED	LED	LED
Materiaal van de trommel		inox	inox	inox
Deur met glazen venster / Openingshoek		■ / 180°	■ / 180°	■ / 170°
Scharnier / Omkeerbaar		rechts / ■	rechts / ■	rechts / ■
Magnetische metalen sluithaak		■	■	■
Programma's				
Aantal elektronische programma's		14	14	14
Katoen / Kreukherstellend		■ / ■	■ / ■	■ / ■
Kastdroog extra / Kastdroog / Strijkdroog		– / – / –	– / – / –	– / – / –
Dekens		■	■	■
Handdoeken		■	■	■
Hoofdkussen		■	■	■
Hygiëne		–	■	■
Lingerie		■	■	■
Mix		■	■	■
Outdoor		■	■	■
Overhemden		■	■	■
SuperKort 40 min		■	■	■
Wol finish / Wol in korf		■ / –	– / ■	■ / –
Koud tijdsgestuurd		■ 30 min	■	■
Warm tijdsgestuurd		■ 30/60 min	■	■
Opties				
Antikreuk		■	■	■
Delicaat		■	–	■
Persoonlijke fijnregeling droogtegraad		■	■	■
Memory		■ 2 programma's	■ 2 programma's	–
Start / Bijvullen / Pauze		■ / ■ / ■	■ / ■ / ■	■ / ■ / ■
Kinderbeveiliging		■	■	■
Technische informatie				
Hoogte x Breedte x Diepte	cm	84,2 x 59,8 x 59,9	84,2 x 59,8 x 59,9	84,2 x 59,8 x 59,9
Hoogte aanpasbaar	cm	1,5	1,5	1,5
Spanning / Frequentie / Aansluitwaarde	V / Hz / W	220-240 / 50 / 1000	220-240 / 50 / 1000	220-240 / 50 / 1000
Zekeringen	A	10	10	10

* Vrijblijvend aanbevolen marktprijs op 01/04/2018. BTW en Recupelbijdrage € 1,00 inbegrepen. – ¹⁾ Op een schaal van energie-efficiëntieklasse van A+++ tot D.

Droogautomaten (2/3)



Referentie		WT 7U460FG	WT 45W461FG	WT 45M260FG	WT 45H201FG
Type toestel		Condensatie met warmtepomp	Condensatie met warmtepomp	Condensatie met warmtepomp	Condensatie met warmtepomp
Reeks		iQ500	iQ500	iQ300	iQ300
Prijs op 01/04/2018 (BTW en Recupel incl.)		€ 949,99*	€ 899,99*	€ 849,99*	€ 799,99*
Labelinformatie					
Energie-efficiëntieklasse ¹⁾		A++	A++	A++	A++
Condensatie-efficiëntieklasse		A	B	B	B
Maximum vulgewicht Katoen	kg	9	8	8	7
Gewogen jaarlijks energieverbruik	kWu	243	232	224	212
Gewogen programmaduur Katoen	min	129	157	159	140
Geluidsniveau	dB	64	65	64	65
Verbruikswaarden					
Katoen kastdroog – Volledige belading	kWu / min	1,97 / 162	1,80 / 203	1,80 / 203	1,70 / 181
Katoen kastdroog – Halve belading	kWu / min	1,16 / 104	1,04 / 122	1,07 / 126	1,00 / 110
Uitrusting en comfort					
Home Connect		–	–	–	–
Display		multiTouch LED	LED	LED	LED
jogDial / softDial		■ / –	– / ■	– / ■	– / ■
selfCleaning condenser / easyClean condenser / condenser		■ / – / –	■ / – / –	■ / – / –	– / ■ / –
autoDry		■	■	■	■
antiVibration Design		■	■	■	■
Eindtijdstel met resttijdaanduiding	uur	max. 24	max. 24	max. 24	max. 24
Aanduiding programmaverloop / Regelbaar signaal aan programma einde		■ / ■	■ / ■	■ / ■	■ / ■
Aanduiding LED filter reinigen / reservoir ledigen		■ / ■	■ / ■	■ / ■	■ / ■
Antikreukfase	min	120	120	120	120
Afvoerset voor het condenswater		■	■	■	■
Type trommel / Inhoud	– / liter	softDry / 112	softDry / 112	softDry / 112	softDry / 112
Trommelverlichting		LED	LED	LED	–
Materiaal van de trommel		inox	inox	inox	inox
Deur met glazen venster / Openingshoek		■ / 170°	■ / 175°	■ / 170°	■ / 175°
Scharnier / Omkeerbaar		rechts / ■	rechts / ■	rechts / ■	rechts / ■
Magnetische metalen sluithaak		■	■	■	■
Programma's					
Aantal elektronische programma's		14	15	15	15
Katoen / Kreukherstellend		■ / ■	■ / ■	■ / ■	■ / ■
Kastdroog extra / Kastdroog / Strijkdroog		■ / ■ / ■	■ / ■ / ■	■ / ■ / ■	■ / ■ / ■
Dekens		■	–	–	–
Handdoeken		■	■	■	■
Hoofdkussen		■	–	–	–
Hygiëne		■	–	–	–
Lingerie		■	■	■	■
Mix		■	■	■	■
Outdoor		■	■	■	■
Overhemden		■	■	■	■
SuperKort 40 min		■	■	■	■
Wol finish / Wol in korf		■ / –	■ / –	■ / –	■ / –
Koud tijdsgestuurd		■	■	■	■
Warm tijdsgestuurd		■	■	■	■
Opties					
Antikreuk		■	■	■	■
Delicaat		■	■	■	■
Persoonlijke fijnregeling droogtegraad		■	■	■	■
Memory		myFavourite	–	–	–
Start / Bijvullen / Pauze		■ / ■ / ■	■ / ■ / ■	■ / ■ / ■	■ / ■ / ■
Kinderbeveiliging		■	■	■	■
Technische informatie					
Hoogte x Breedte x Diepte	cm	84,2 x 59,8 x 59,9	84,2 x 59,8 x 59,9	84,2 x 59,8 x 59,9	84,2 x 59,8 x 59,9
Hoogte aanpasbaar	cm	1,5	1,5	1,5	1,5
Spanning / Frequentie / Aansluitwaarde	V / Hz / W	220-240 / 50 / 1000	220-240 / 50 / 1000	220-240 / 50 / 1000	220-240 / 50 / 600
Zekeringen	A	10	10	10	10

* Vrijblijvend aanbevolen marktprijs op 01/04/2018. BTW en Recupelbijdrage € 1,00 inbegrepen. – ¹⁾ Op een schaal van energie-efficiëntieklasse van A+++ tot D.

Droogautomaten (3/3)



Referentie		WT 45 N 202FG	WT 45 N 200FG	WT 33A 200FG
Type toestel		Luchtcondensatie	Luchtcondensatie	Luchtcondensatie
Reeks		iQ300	iQ300	iQ300
Prijs op 01/04/2018 (BTW en Recupel incl.)		€ 549,99*	€ 499,99*	€ 399,99*
Labelinformatie				
Energie-efficiëntieklasse ¹⁾		B	B	C
Condensatie-efficiëntieklasse		B	B	–
Maximum vulgewicht Katoen	kg	8	7	7
Gewogen jaarlijks energieverbruik	kWu	557	496	504
Gewogen programmaduur Katoen	min	97	87	101
Geluidsniveau	dB	64	65	65
Verbruikswaarden				
Katoen kastdroog – Volledige belading	kWu / min	4,61 / 126	4,08 / 111	4,1 / 130
Katoen kastdroog – Halve belading	kWu / min	2,59 / 76	2,33 / 69	2,4 / 80
Uitrusting en comfort				
Home Connect		–	–	–
Display		LED	LED	LED
jogDial / softDial		– / ■	– / ■	– / ■
selfCleaning condenser / easyClean condenser / condenser		– / – / ■	– / – / ■	– / – / –
autoDry		■	■	■
antiVibration Design		■	■	■
Eindtijdinstel met resttijaanduiding	uur	max. 24	max. 24	max. 24
Aanduiding programmaverloop / Regelbaar signaal aan programma einde		■ / ■	■ / ■	■ / ■
Aanduiding LED filter reinigen / reservoir ledigen		■ / ■	■ / ■	■ / –
Antikreukfase	min	120	120	120
Afvoerset voor het condenswater		■	–	–
Type trommel / Inhoud	– / liter	softDry / 112	softDry / 112	softDry / 112
Trommelverlichting		LED	LED	–
Materiaal van de trommel		inox	inox	gegalvaniseerd
Deur met glazen venster / Openingshoek		■ / 175°	■ / 165°	– / 150°
Scharnier / Omkeerbaar		rechts / ■	rechts / ■	rechts / ■
Magnetische metalen sluithaak		■	■	–
Programma's				
Aantal elektronische programma's		15	15	15
Katoen / Kreukherstellend		■ / ■	■ / ■	■ / ■
Kastdroog extra / Kastdroog / Strijkdroog		■ / ■ / ■	■ / ■ / ■	■ / ■ / ■
Dekens		–	–	–
Handdoeken		–	–	■
Hoofdkussen		–	–	–
Hygiëne		■	■	–
Lingerie		■	■	■
Mix		■	■	■
Outdoor		■	■	■
Overhemden		■ 15 min	■ 15 min	■
SuperKort 40 min		■	■	■
Wol finish / Wol in korf		■ / –	■ / –	■ / –
Koud tijdsgestuurd		■	■	■
Warm tijdsgestuurd		■	■	■
Opties				
Antikreuk		■	■	■
Delicaat		■	■	■
Persoonlijke fijnregeling droogtegraad		■	■	■
Memory		–	–	–
Start / Bijvullen / Pauze		■ / ■ / ■	■ / ■ / ■	■ / ■ / ■
Kinderbeveiliging		■	■	■
Technische informatie				
Hoogte x Breedte x Diepte	cm	84,2 x 59,8 x 59,9	84,2 x 59,8 x 59,9	84,2 x 59,8 x 60,1
Hoogte aanpasbaar	cm	1,5	1,5	1,5
Spanning / Frequentie / Aansluitwaarde	V / Hz / W	220-240 / 50 / 2800	220-240 / 50 / 2800	220-240 / 50 / 2000
Zekeringen	A	16/10	16/10	10

* Vrijblijvend aanbevolen marktprijs op 01/04/2018. BTW en Recupelbijdrage € 1,00 inbegrepen. – ¹⁾ Op een schaal van energie-efficiëntieklasse van A+++ tot D.



NEW



Was-/droogcombinaties

WAS-/DROOGCOMBINATIE

Referentie		WD 14 U 540 EU	WD 15 G 442 EU
Reeks		iQ500	iQ500
Prijs op 01/04/2018 (BTW en Recupel incl.)		€ 1.199,99*	€ 999,99*
Labelinformatie			
Energie-efficiëntieklasse ¹⁾		A	A
Was-efficiëntieklasse		A	A
Centrifugeer-efficiëntieklasse		A	B
Maximum vulgewicht Katoen wassen	kg	10	7
Maximum vulgewicht Katoen drogen	kg	6	4
Maximale centrifugeersnelheid	tr/min	1400	1500
Gewogen jaarlijks verbruik wassen / wash & dry			
- energie	kWh	244 / 1364	166 / 1088
- water	liter	13800 / 25000	14200 / 23600
Gewogen verbruik wash & dry	liter / kWh	125 / 6,82	118 / 5,44
Geluidsniveau bij wassen / drogen / centrifugeren	dB	47 / 61 / 71	52 / 59 / 74
Uitrusting en comfort			
Dampverwijderingstechniek		Watercondensation	Watercondensation
selfCleaning condenser / easyClean condenser		■ / –	– / ■
Display		multiTouch LED Toledo	LED
jogDial / softDial		– / –	– / ■
Meervoudige bescherming tegen waterschade / aquaStop		– / ■	– / ■
Motor		BLDC	BLDC
autoDry		■	■
antiVibration Design		■	■
Eindtjuidstiel met resttjudaanduiding	uur	max. 24	max. 24
Aanduiding programmaverloop / signaal aan het progr. einde		■ / ■	■ / ■
waterPerfect / waterPerfectPlus		– / ■	– / ■
Hoeveelheidsautomaat		■	■
Schuimherkenning / Onbalans-controle / Aanduiding bij overdosering wasmiddel		■ / ■ / ■	■ / ■ / ■
Zelfreinigend wasmiddelbakje		■	■
Type trommel / Inhoud / Trommelverlichting	– / liter / –	waveDrum / 70 / LED	varioSoft / 56 / –
Deur met vulopeningsdiameter / Openingshoek	cm / –	32 / 130°	32 / 180°
Scharnier niet verwisselbaar / Magnetische metalen sluithaak		links / ■	links / ■
Programma's			
Katoen / Kreukherstellend		■ / ■	■ / ■
Snel/Mix		■	■ Mix
Fijn-Zijde / Wol, handwas / Hygiene Care		■ / ■ / ■	■ / ■ / ■
SuperKort wassen 15 min / Wassen & Drogen 60 min		■ / ■	■ / ■
Overhemden-Blouses		■	■
Outdoor / Impregneren		■ / ■	■ / ■
Handdoeken / myTime		■ / ■	– / –
Night wash		■	–
Trommel reinigen		■ met automatische herinnering	■
Speciale droogprogramma's		Intensief / Delicaat / myTime / Refresh	Intensief / Delicaat
Centrifugeren / Spoelen / Afpompen		■ / ■ / ■	■ / ■ / ■
Opties			
varioSpeed / ecoPerfect + speedPerfect		■ / ■	■ / ■
Voorwas voor een aantal programma's (toestelafhankelijk)		■	■
Licht strijken / Extra water / Water plus		■ / ■ / ■	– / ■ / –
Memory		■	–
Temperatuur vrij instelbaar / programma afhankelijk		■ / –	■ / –
Start / Bijvullen / Pauze		■ / ■ / ■	■ / ■ / ■
Kinderbeveiliging		■	■
Technische informatie			
Hoogte x Breedte x Diepte	cm	84,8 x 59,8 x 62	85 x 60 x 59
Hoogte aanpasbaar	cm	1,2	1,2
Spanning / Frequentie / Aansluitwaarde	V/Hz/W	220-240 / 50 / 2050	220-240 / 50 / 2200
Zekeringen	A	10	10

* Vrijblijvend aanbevolen marktprijs op 01/04/2018. BTW en Recupelbijdrage € 1,00 inbegrepen. – ¹⁾ Op een schaal van energie-efficiëntieklasse van A+++ tot D.

Toebehoren in optie voor wasmachines en droogautomaten

Referentie	Beschrijving	Prijs*
WZ 20490	Sokkel voor wasmachines met witte schuiflade (HxBxD: 40 x 60 x 55 cm)	€ 149,99
WZ 20500	Sokkel voor droogautomaten met witte schuiflade (HxBxD: 40 x 60 x 55 cm)	€ 149,99
WZ 10130	Verlenging voor aquaStop (2,5 m)	€ 32,99
WZ 20160	Waterafvoerslang voor condensatie-droogautomaten zonder zelfreinigende condensor (2 m)	€ 12,99
WZ 20180	Flexibele afvoerslang voor luchtafvoer-droogautomaten (2 m)	€ 15,99
WZ 20600	Woldroogkorf voor kleding, schoenen en stoffen knuffels of speelgoed	€ 39,99
WZ 20400	Montageset kolombouw MET uittrekbaar werkvlak voor condensatie-droogautomaten (behalve WT 7U460FG)	€ 89,99
WZ 27400	Montageset kolombouw MET uittrekbaar werkvlak voor condensatie-droogautomaten WT 7U460FG	€ 89,99
WZ 11410	Montageset kolombouw ZONDER uittrekbaar werkvlak voor condensatie-droogautomaten (behalve WT 7U460FG)	€ 19,99
WZ 27410	Montageset kolombouw ZONDER uittrekbaar werkvlak voor condensatie-droogautomaten WT 7U460FG	€ 19,99
WZ 20311	Montageset kolombouw ZONDER uittrekbaar werkvlak voor luchtafvoer-droogautomaten	€ 19,99



WZ 20490 - WZ 20500

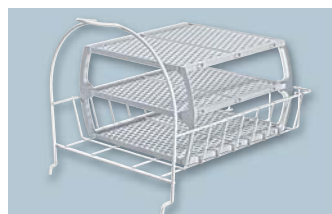

WZ 20600

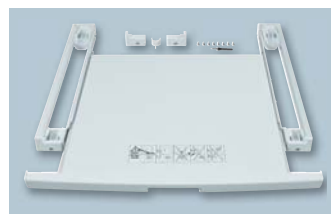

WZ 20400 / WZ 27400

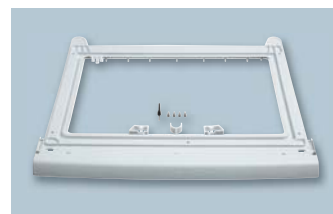

WZ 11410 / WZ 27410

Opstel mogelijkheden voor droogautomaten

	Kleine ruimte zonder verluchting ca. 6 m ² (15 m ³)	Ruimten met geringe verluchting (venster schuin gekanteld)	Ruimten met goede verluchting (venster geopend)	Ruimten met verluchtingssysteem (ventilator)
Luchtafvoerdroogautomaat met hoog verwarmingsvermogen zonder aansluiting	—	—	▲	■
Luchtafvoerdroogautomaat met aansluiting naar buiten	▲	■	■	■
Luchtcondensatiedroogautomaat ¹⁾ : luchtkoeling	—	■	■	■
— Niet geschikt ▲ Beperkt geschikt ■ Goed geschikt				

¹⁾ Droogautomaten met warmtepomp functioneren enkel in een omgevingstemperatuur van min. 15°C en max 35°C. De warmtepomp bevat gefluoreerde broeikasgassen in een hermetisch afgesloten unit.

Combinaties combi-bottom (1/6)

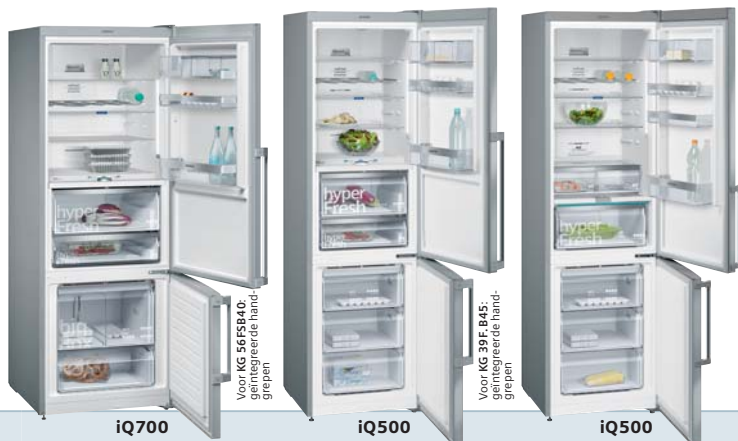

Referentie en prijs op 01/04/2018 (BTW en Recupel incl.)

	iQ700	iQ500	iQ500
Zwarte glazen deuren met decor motief / Zijwanden inox-metallic	KG 56FSB40 € 1.699,99*	KG 39FSB45 € 1.549,99*	
Inox antiFingerprint deuren / Zijwanden inox-metallic	KG 56FPI40 € 1.499,99*	KG 39FPI45 € 1.349,99*	KG 39NAI45 € 1.199,99*
Zwarte inox antiFingerprint deuren / Zijwanden gietijzergrijs		KG 39FPB45 € 1.399,99*	
inoxLook deuren / Zijwanden inox-metallic			
Witte deuren / Zijwanden wit			

Toestelkenmerken

Energie-efficiëntieklasse ¹⁾	A+++	A+++	A+++
Energieverbruik per jaar	kWu 216	180	182
Netto-inhoud totaal	liter 480	343	366
Netto-inhoud koelgedeelte 4 - 8°C	liter 251	175	258
Netto-inhoud hyperFresh premium 0°C-zone	liter 124	81	—
Netto-inhoud hyperFresh- / hyperFresh plus-zone	liter —	—	21
Netto-inhoud vriesgedeelte	liter 105	87	87
Aantal sterren vriesgedeelte	★★★★	★★★★	★★★★
Invriesvermogen	kg/24 u 16	16	14
Bewaartijd bij stroomonderbreking	uur 24	16	16
Geluidsniveau	dB(A)re 1pW 42	38	36

Ontdooiingssysteem

Koelgedeelte – Automatisch / noFrost	— / ■	— / ■	— / ■
Diepvriesgedeelte – lowFrost / noFrost	— / ■	— / ■	— / ■

Uitrusting

Regeling van de temperatuur	LCD	LCD	LCD
- Elektronisch tot op de graad nauwkeurig / afzonderlijk per zone	■ / ■	■ / ■	■ / ■
- Instellen van koelgedeelte (diepvr afh) / Instellen van vriesgedeelte (koelg afh)	— / —	— / —	— / —
- Indoor aanduiding van de temperatuur / touchControl	■ / ■	■ / ■	■ / ■
- Eco modus / Vakantie modus	■ / ■	■ / ■	■ / ■
- Kinderbeveiliging / Bottle-timer	■ / —	■ / —	■ / —
Home Connect	HC ready	HC ready	HC ready
Dynamische koeling dankzij ventilator	—	—	—
multiAirflow-System / airFreshfilter	■ / ■	■ / ■	■ / ■
Waterdispenser met Brita filter / Aanduiding vervanging	— / —	— / —	— / —
Veiligheidssysteem	6-voudig	6-voudig	6-voudig
- Signaal bij geopende deur	visueel / akoestisch ■ / ■	■ / ■	■ / ■
- Bij stroomonderbreking	visueel / akoestisch ■ / ■	■ / ■	■ / ■
- Bij slecht functioneren vriesgedeelte	visueel / akoestisch ■ / ■	■ / ■	■ / ■
- Memory functie	■	■	■
Super-koelen / met automatische uitschakeling	■ / ■	■ / ■	■ / ■
Super-vriezen / met automatische uitschakeling	■ / ■	■ / ■	■ / ■
Glazen legger in koelgedeelte / regelbaar in de hoogte	4 / 3	4 / 3	5 / 3
Glazen legger uittrekbaar easyAccess shelves	3	3	3
Flessenlegger	■	■	■
hyperFresh-lade – Fruit en groenten / Vlees en vis	— / —	— / —	— / —
hyperFresh plus-lade – Fruit en groenten / Vlees en vis	— / —	— / —	1 / 2
hyperFresh premium 0°C-laden – Fruit en groenten / Vlees en vis	1 / 1	1 / 1	— / —
Aantal diepvriesladen / waarvan bigBox	2 / 1	3 / —	3 / —
Aantal glazen leggers tussen de laden in / varioZone	1 / ■	2 / ■	2 / ■
Diepvriesbewaarkalender	■	■	■
Verlichting: koelgedeelte / diepvriesgedeelte	LED spot + side light / —	LED spot + side light / —	LED spot + side light / —
Deuren rechts of links scharnierend / wisselbaar	Rechts / ■	Rechts / ■	Rechts / ■

Afmetingen

Hoogte	cm 193,00	203,00	203,00
Breedte	cm 70,00	60,00	60,00
Diepte toestel excl. handvat / Diepte incl. handvat	cm 80,00 / 80,00 (84,00)	66,00 / 70,00	66,00 / 70,00
Klimaatklasse	SN-T	SN-T	SN-T

Aansluitingen

Aansluitwaarde	W 100	100	100
Spanning min-max	V 220-240	220-240	220-240
Netfrequentie min-max	Hz 50	50	50

Diversen

Meegeleverde toebehoren	Eierhouder, ijsblokeshouder, 2 koude accu's	Eierhouder, ijsblokeshouder, 2 koude accu's	Eierhouder, ijsblokeshouder, 2 koude accu's
Keurmerken	CE, VDE	CE, VDE	CE, VDE

* Vrijblijvend aanbevolen marktprijs op 01/04/2018. BTW en Recupelbijdrage € 10,00 inbegrepen. – ¹⁾ Op een schaal van energie-efficiëntieklasse van A+++ tot D.

Combinaties combi-bottom (2/6)



Referentie en prijs op 01/04/2018 (BTW en Recupel incl.)		iQ500	iQ300	iQ300
Zwarte glazen deuren met decor motief / Zijwanden inox-metallic				
Inox antiFingerprint deuren / Zijwanden inox-metallic		KG 36NAI45 € 1.149,99*	KG 39NXI46 € 1.099,99*	
Zwarte inox antiFingerprint deuren / Zijwanden gietijzergrijs			KG 39NXB45 € 1.149,99*	KG 36NXX4A € 1.099,99*
inoxLook deuren / Zijwanden inox-metallic				
Witte deuren / Zijwanden wit				
Toestelkenmerken				
Energie-efficiëntieklasse¹⁾		A+++	A+++	A+++
Energieverbruik per jaar	kWu	173	182	173
Netto-inhoud totaal	liter	324	366	324
Netto-inhoud koelgedeelte 4 - 8°C	liter	216	255	213
Netto-inhoud hyperFresh premium 0°C-zone	liter	—	—	—
Netto-inhoud hyperFresh- / hyperFresh plus-zone	liter	21	24	24
Netto-inhoud vriesgedeelte	liter	87	87	87
Aantal sterren vriesgedeelte		★★★★	★★★★	★★★★
Invriesvermogen	kg/24 u	14	14	14
Bewaartijd bij stroomonderbreking	uur	16	16	16
Geluidsniveau	dB(A)re 1pW	36	36	36
Ontdooingsysteem				
Koelgedeelte – Automatisch / noFrost		— / ■	— / ■	— / ■
Diepvriesgedeelte – lowFrost / noFrost		— / ■	— / ■	— / ■
Uitrusting				
Regeling van de temperatuur		LCD	LED	LED
- Elektronisch tot op de graad nauwkeurig / afzonderlijk per zone		■ / ■	■ / ■	■ / ■
- Instellen van koelgedeelte (diepvr afh) / Instellen van vriesgedeelte (koelg afh)		— / —	— / —	— / —
- Indoor aanduiding van de temperatuur / touchControl		■ / ■	■ / ■	■ / ■
- Eco modus / Vakantie modus		■ / ■	— / —	— / —
- Kinderbeveiliging / Bottle-timer		■ / —	■ / —	■ / —
Home Connect		HC ready	—	—
Dynamische koeling dankzij ventilator		—	—	—
multiAirflow-System / airFreshfilter		■ / ■	■ / ■	■ / ■
Waterdispenser met Brita filter / Aanduiding vervanging		— / —	— / —	— / —
Veiligheidssysteem		6-voudig	6-voudig	6-voudig
- Signaal bij geopende deur	visueel / akoestisch	■ / ■	■ / ■	■ / ■
- Bij stroomonderbreking	visueel / akoestisch	■ / ■	■ / ■	■ / ■
- Bij slecht functioneren vriesgedeelte	visueel / akoestisch	■ / ■	■ / ■	■ / ■
- Memory functie		■	—	—
Super-koelen / met automatische uitschakeling		■ / ■	■ / ■	■ / ■
Super-vriezen / met automatische uitschakeling		■ / ■	■ / ■	■ / ■
Glazen legger in koelgedeelte / regelbaar in de hoogte		4 / 2	5 / 3	4 / 2
Glazen legger uittrekbaar easyAccess shelves		2	3	2
Flessenlegger		■	■	■
hyperFresh-lade – Fruit en groenten / Vlees en vis		— / —	1 / 2	1 / 2
hyperFresh plus-lade – Fruit en groenten / Vlees en vis		1 / 2	— / —	— / —
hyperFresh premium 0°C-laden – Fruit en groenten / Vlees en vis		— / —	— / —	— / —
Aantal diepvriesladen / waarvan bigBox		3 / —	3 / —	3 / —
Aantal glazen leggers tussen de laden in / varioZone		2 / ■	2 / ■	2 / ■
Diepvriesbewaarkalender		■	■	■
Verlichting: koelgedeelte / diepvriesgedeelte		LED spot + side light / —	LED / —	LED / —
Deuren rechts of links scharnierend / wisselbaar		Rechts / ■	Rechts / ■	Rechts / ■
Afmetingen				
Hoogte	cm	186,00	203,00	186,00
Breedte	cm	60,00	60,00	60,00
Diepte toestel excl. handvat / Diepte incl. handvat	cm	66,00 / 70,00	66,00 / 66,00 (70,00)	66,00 / 66,00
Klimaatklasse		SN-T	SN-T	SN-T
Aansluitingen				
Aansluitwaarde	W	100	100	100
Spanning min-max	V	220-240	220-240	220-240
Netfrequentie min-max	Hz	50	50	50
Diversen				
Meegeleverde toebehoren		Eierhouder, ijsblokeshouder, 2 koude accu's	Eierhouder, ijsblokeshouder	Eierhouder, ijsblokeshouder
Keurmerken		CE, VDE	CE, VDE	CE, VDE

* Vrijblijvend aanbevolen marktprijs op 01/04/2018. BTW en Recupelbijdrage € 10,00 inbegrepen. – ¹⁾ Op een schaal van energie-efficiëntieklasse van A+++ tot D.

Combinaties combi-bottom (3/6)



Referentie en prijs op 01/04/2018 (BTW en Recupel incl.)		iQ300	iQ300	iQ300
Zwarte glazen deuren met decor motief / Zijwanden inox-metallic				
Inox antiFingerprint deuren / Zijwanden inox-metallic		KG 49EVI4A € 1.049,99*	KG 39EVI4A € 999,99*	
Zwarte inox antiFingerprint deuren / Zijwanden gietijzergrijs				
inoxLook deuren / Zijwanden inox-metallic				
Witte deuren / Zijwanden wit			KG 39EVW4A € 899,99*	KG 36EVW4A € 799,99*
Toestelkenmerken				
Energie-efficiëntieklasse¹⁾		A+++	A+++	A+++
Energieverbruik per jaar	kWu	190	168	161
Netto-inhoud totaal	liter	412	337	302
Netto-inhoud koelgedeelte 4 - 8°C	liter	301	249	214
Netto-inhoud hyperFresh premium 0°C-zone	liter	—	—	—
Netto-inhoud hyperFresh- / hyperFresh plus-zone	liter	Niet gecommuniceerd	Niet gecommuniceerd	Niet gecommuniceerd
Netto-inhoud vriesgedeelte	liter	111	88	88
Aantal sterren vriesgedeelte		★★★★	★★★★	★★★★
Invriesvermogen	kg/24 u	15	14	14
Bewaartijd bij stroomonderbreking	uur	44	35	35
Geluidsniveau	dB(A)re 1pW	38	38	38
Ontdooingsysteem				
Koelgedeelte – Automatisch / noFrost		■ / —	■ / —	■ / —
Diepvriesgedeelte – lowFrost / noFrost		■ / —	■ / —	■ / —
Uitrusting				
Regeling van de temperatuur		Digitaal	Digitaal	Digitaal
- Elektronisch tot op de graad nauwkeurig / afzonderlijk per zone		■ / ■	■ / ■	■ / ■
- Instellen van koelgedeelte (diepvr afh) / Instellen van vriesgedeelte (koelg afh)		— / —	— / —	— / —
- Indoor aanduiding van de temperatuur / touchControl		— / —	— / —	— / —
- Eco modus / Vakantie modus		— / ■	— / ■	— / ■
- Kinderbeveiliging / Bottle-timer		— / —	— / —	— / —
Home Connect		—	—	—
Dynamische koeling dankzij ventilator		■	■	■
multiAirflow-System / airFreshfilter		— / ■	— / ■	— / ■
Waterdispenser met Brita filter / Aanduiding vervanging		— / —	— / —	— / —
Veiligheidssysteem		5-voudig	5-voudig	5-voudig
- Signaal bij geopende deur	visueel / akoestisch	— / ■	— / ■	— / ■
- Bij stroomonderbreking	visueel / akoestisch	■ / ■	■ / ■	■ / ■
- Bij slecht functioneren vriesgedeelte	visueel / akoestisch	■ / ■	■ / ■	■ / ■
- Memory functie		■	■	■
Super-koelen / met automatische uitschakeling		■ / ■	■ / ■	■ / ■
Super-vriezen / met automatische uitschakeling		■ / —	■ / —	■ / —
Glazen legger in koelgedeelte / regelbaar in de hoogte		5 / 2	5 / 2	4 / 2
Glazen legger uittrekbaar easyAccess shelves		4	4	3
Flessenlegger		■ / —	■ / —	■
hyperFresh-lade – Fruit en groenten / Vlees en vis		1 / 1	1 / 1	1 / 1
hyperFresh plus-lade – Fruit en groenten / Vlees en vis		— / —	— / —	— / —
hyperFresh premium 0°C-laden – Fruit en groenten / Vlees en vis		— / —	— / —	— / —
Aantal diepvriesladen / waarvan bigBox		3 / 1	3 / 1	3 / 1
Aantal glazen leggers tussen de laden in / varioZone		2 / ■	2 / ■	2 / ■
Diepvriesbewaarkalender		■	■	■
Verlichting: koelgedeelte / diepvriesgedeelte		LED / —	LED / —	LED / —
Deuren rechts of links scharnierend / wisselbaar		Rechts / ■	Rechts / ■	Rechts / ■
Afmetingen				
Hoogte	cm	201,00	201,00	186,00
Breedte	cm	70,00	60,00	60,00
Diepte toestel excl. handvat / Diepte incl. handvat	cm	65,00 / 69,00	65,00 / 69,00	65,00 / 69,00
Klimaatklasse		SN-T	SN-T	SN-T
Aansluitingen				
Aansluitwaarde	W	90	90	90
Spanning min-max	V	220-240	220-240	220-240
Netfrequentie min-max	Hz	50	50	50
Diversen				
Meegeleverde toebehoren		Eierhouder, ijsblokeshouder, 2 koude accu's	Eierhouder, 2 koude accu's	Eierhouder, 2 koude accu's
Keurmerken		CE, VDE	CE, VDE	CE, VDE

* Vrijblijvend aanbevolen marktprijs op 01/04/2018. BTW en Recupelbijdrage € 10,00 inbegrepen. – ¹⁾ Op een schaal van energie-efficiëntieklasse van A+++ tot D.

Combinaties combi-bottom (4/6)



Referentie en prijs op 01/04/2018 (BTW en Recupel incl.)	iQ500	iQ500	iQ300
Zwarte glazen deuren met decor motief / Zijwanden inox-metallic			
Inox antiFingerprint deuren / Zijwanden inox-metallic		KG 36NH132 € 1.199,99*	
Zwarte inox antiFingerprint deuren / Zijwanden gietijzergrijs	KG 56NHX3P € 1.749,99*		KG 39NXB35 € 949,99*
inoxLook deuren / Zijwanden inox-metallic			
Witte deuren / Zijwanden wit			

Toestelkenmerken				
Energie-efficiëntieklasse¹⁾		A++	A++	A++
Energieverbruik per jaar	kWu	325	258	273
Netto-inhoud totaal	liter	505	320	366
Netto-inhoud koelgedeelte 4 - 8°C	liter	366	211	255
Netto-inhoud hyperFresh premium 0°C-zone	liter	—	—	—
Netto-inhoud hyperFresh- / hyperFresh plus-zone	liter	34	23	24
Netto-inhoud vriesgedeelte	liter	105	86	87
Aantal sterren vriesgedeelte		***	***	***
Invriesvermogen	kg/24 u	18	14	14
Bewaartijd bij stroomonderbreking	uur	24	16	16
Geluidsniveau	dB(A)re 1pW	42	42	39

Ontdooingsysteem				
Koelgedeelte – Automatisch / noFrost		■ / —	— / ■	— / ■
Diepvriesgedeelte – lowFrost / noFrost		■ / —	— / ■	— / ■

Uitrusting				
Regeling van de temperatuur		Digitaal	LED	LED
- Elektronisch tot op de graad nauwkeurig / afzonderlijk per zone		■ / ■	■ / ■	■ / ■
- Instellen van koelgedeelte (diepvr afh) / Instellen van vriesgedeelte (koelg afh)		— / —	— / —	— / —
- Indoor aanduiding van de temperatuur / touchControl		■ / ■	■ / ■	■ / ■
- Eco modus / Vakantie modus		■ / ■	— / —	— / —
- Kinderbeveiliging / Bottle-timer		— / —	■ / —	■ / —
Home Connect		HC – Camera in fridge	HC – Camera in fridge	—
Dynamische koeling dankzij ventilator		■	—	—
multiAirflow-System / airFreshfilter		— / ■	■ / ■	■ / ■
Waterdispenser met Brita filter / Aanduiding vervanging		— / —	— / —	— / —
Veiligheidssysteem		5-voudig	6-voudig	6-voudig
- Signaal bij geopende deur	visueel / akoestisch	— / ■	■ / ■	■ / ■
- Bij stroomonderbreking	visueel / akoestisch	■ / ■	■ / ■	■ / ■
- Bij slecht functioneren vriesgedeelte	visueel / akoestisch	■ / ■	■ / ■	■ / ■
- Memory functie		■	—	—
Super-koelen / met automatische uitschakeling		■ / ■	■ / ■	■ / ■
Super-vriezen / met automatische uitschakeling		■ / —	■ / ■	■ / ■
Glazen legger in koelgedeelte / regelbaar in de hoogte		4 / 2	4 / 2	5 / 3
Glazen legger uittrekbaar easyAccess shelves		3	2	3
Flessenlegger		■	■	■
hyperFresh-lade – Fruit en groenten / Vlees en vis		— / —	1 / 1	1 / 2
hyperFresh plus-lade – Fruit en groenten / Vlees en vis		1 / 2	— / —	— / —
hyperFresh premium 0°C-laden – Fruit en groenten / Vlees en vis		— / —	— / —	— / —
Aantal diepvriesladen / waarvan bigBox		2 / 1	3 / —	3 / —
Aantal glazen leggers tussen de laden in / varioZone		1 / ■	2 / ■	2 / ■
Diepvriesbewaarkalender		■	■	■
Verlichting: koelgedeelte / diepvriesgedeelte		LED / —	LED / —	LED / —
Deuren rechts of links scharnierend / wisselbaar		Rechts / ■	Rechts / ■	Rechts / ■

Afmetingen				
Hoogte	cm	193,00	187,00	203,00
Breedte	cm	70,00	60,00	60,00
Diepte toestel excl. handvat / Diepte incl. handvat	cm	80,00 / 85,00	66,00 / 70,00	66,00 / 66,00
Klimaatklasse		SN-T	SN-T	SN-T

Aansluitingen				
Aansluitwaarde	W	160	160	100
Spanning min-max	V	220 - 240	220 - 240	220 - 240
Netfrequentie min-max	Hz	50	50	50

Diversen				
Meegeleverde toebehoren		Eierhouder, ijsblokeshouder, 2 koude accu's	Eierhouder, ijsblokeshouder	Eierhouder, ijsblokeshouder
Keurmerken		CE, VDE	CE, VDE	CE, VDE

* Vrijblijvend aanbevolen marktprijs op 01/04/2018. BTW en Recupelbijdrage € 10,00 inbegrepen. – ¹⁾ Op een schaal van energie-efficiëntieklasse van A+++ tot D.

Combinaties combi-bottom (5/6)



Referentie en prijs op 01/04/2018 (BTW en Recupel incl.)	iQ300	iQ500	iQ500
Zwarte glazen deuren met decor motief / Zijwanden inox-metallic			
Inox antiFingerprint deuren / Zijwanden inox-metallic			
Zwarte inox antiFingerprint deuren / Zijwanden gietijzergrijs			
inoxLook deuren / Zijwanden inox-metallic	KG 36NVL3A	€ 749,99*	KG 36WXL30S € 749,99*
Witte deuren / Zijwanden wit			KG 39VVL31 € 699,99*

Toestelkenmerken			
Energie-efficiëntieklasse¹⁾		A++	A++
Energieverbruik per jaar	kWu	260	227
Netto-inhoud totaal	liter	324	307
Netto-inhoud koelgedeelte 4 - 8°C	liter	213	213
Netto-inhoud hyperFresh premium 0°C-zone	liter	—	—
Netto-inhoud hyperFresh- / hyperFresh plus-zone	liter	24	Niet gecommuniceerd
Netto-inhoud vriesgedeelte	liter	87	94
Aantal sterren vriesgedeelte		***	***
Invriesvermogen	kg/24 u	14	7
Bewaartijd bij stroomonderbreking	uur	16	23
Geluidsniveau	dB(A)re 1pW	39	39

Ontdooiingssysteem			
Koelgedeelte – Automatisch / noFrost		— / ■	■ / —
Diepvriesgedeelte – lowFrost / noFrost		— / ■	■ / —

Uitrusting			
Regeling van de temperatuur		LED	LED
- Elektronisch tot op de graad nauwkeurig / afzonderlijk per zone		■ / ■	— / —
- Instellen van koelgedeelte (diepvr afh) / Instellen van vriesgedeelte (koelg afh)		— / —	■ / —
- Indoor aanduiding van de temperatuur / touchControl		— / ■	— / —
- Eco modus / Vakantie modus		— / —	— / —
- Kinderbeveiliging / Bottle-timer		■ / —	— / —
Home Connect		—	—
Dynamische koeling dankzij ventilator		—	■
multiAirflow-System / airFreshfilter		■ / ■	— / —
Waterdispenser met Brita filter / Aanduiding vervanging		— / —	■ / ■
Veiligheidssysteem		6-voudig	—
- Signaal bij geopende deur	visueel / akoestisch	■ / ■	— / —
- Bij stroomonderbreking	visueel / akoestisch	■ / ■	— / —
- Bij slecht functioneren vriesgedeelte	visueel / akoestisch	■ / ■	— / —
- Memory functie		—	—
Super-koelen / met automatische uitschakeling		■ / ■	— / —
Super-vriezen / met automatische uitschakeling		■ / ■	■ / —
Glazen legger in koelgedeelte / regelbaar in de hoogte		4 / 2	4 / 2
Glazen legger uittrekbaar easyAccess shelves		2	3
Flessenlegger		■	■ / —
hyperFresh-lade – Fruit en groenten / Vlees en vis		1 / 2	1 / —
hyperFresh plus-lade – Fruit en groenten / Vlees en vis		— / —	— / —
hyperFresh premium 0°C-laden – Fruit en groenten / Vlees en vis		— / —	— / —
Aantal diepvriesladen / waarvan bigBox		3 / —	3 / 1
Aantal glazen leggers tussen de laden in / varioZone		2 / ■	2 / ■
Diepvriesbewaarkalender		■	■
Verlichting: koelgedeelte / diepvriesgedeelte		LED / —	LED / —
Deuren rechts of links scharnierend / wisselbaar		Rechts / ■	Rechts / ■

Afmetingen			
Hoogte	cm	186,00	186,00
Breedte	cm	60,00	60,00
Diepte toestel excl. handvat / Diepte incl. handvat	cm	66,00 / 66,00	65,00 / 65,00
Klimaatklasse		SN-T	SN-T

Aansluitingen			
Aansluitwaarde	W	100	90
Spanning min-max	V	220 - 240	220 - 240
Netfrequentie min-max	Hz	50	50

Diversen			
Meegeleverde toebehoren		Eierhouder, ijsblokeshouder	Eierhouder, ijsblokeshouder
Keurmerken		CE, VDE	CE, VDE

* Vrijblijvend aanbevolen marktprijs op 01/04/2018. BTW en Recupelbijdrage € 10,00 inbegrepen. – ¹⁾ Op een schaal van energie-efficiëntieklasse van A+++ tot D.

Combinaties combi-bottom (6/6)



Referentie en prijs op 01/04/2018 (BTW en Recupel incl.)		iQ300	iQ300
Zwarte glazen deuren met decor motief / Zijwanden inox-metallic			
Inox antiFingerprint deuren / Zijwanden inox-metallic			
Zwarte inox antiFingerprint deuren / Zijwanden gietijzergrijs			
inoxLook deuren / Zijwanden inox-metallic		KG 36 VVL32	KG 33 VVL31
Witte deuren / Zijwanden wit		€ 649,99*	€ 599,99*
		KG 36 VVW32	KG 33 VVW31
		€ 599,99*	€ 549,99*
Toestelkenmerken			
Energie-efficiëntieklasse¹⁾		A++	A++
Energieverbruik per jaar	kWu	227	219
Netto-inhoud totaal	liter	308	287
Netto-inhoud koelgedeelte 4 - 8°C	liter	214	193
Netto-inhoud hyperFresh premium 0°C-zone	liter	—	—
Netto-inhoud hyperFresh- / hyperFresh plus-zone	liter	Niet gecommuniceerd	Niet gecommuniceerd
Netto-inhoud vriesgedeelte	liter	94	94
Aantal sterren vriesgedeelte		★ ★ ★	★ ★ ★
Invriesvermogen	kg/24 u	7	7
Bewaartijd bij stroomonderbreking	uur	23	23
Geluidsniveau	dB(A)re 1pW	39	39
Ontdooingsysteem			
Koelgedeelte – Automatisch / noFrost		■ / —	■ / —
Diepvriesgedeelte – lowFrost / noFrost		■ / —	■ / —
Uitrusting			
Regeling van de temperatuur		LED	LED
- Elektronisch tot op de graad nauwkeurig / afzonderlijk per zone		— / —	— / —
- Instellen van koelgedeelte (diepvr afh) / Instellen van vriesgedeelte (koelg afh)		■ / —	■ / —
- Indoor aanduiding van de temperatuur / touchControl		— / —	— / —
- Eco modus / Vakantie modus		— / —	— / —
- Kinderbeveiliging / Bottle-timer		— / —	— / —
Home Connect		—	—
Dynamische koeling dankzij ventilator		—	—
multiAirflow-System / airFreshfilter		— / —	— / —
Waterdispenser met Brita filter / Aanduiding vervanging		— / —	— / —
Veiligheidssysteem		—	—
- Signaal bij geopende deur	visueel / akoestisch	— / —	— / —
- Bij stroomonderbreking	visueel / akoestisch	— / —	— / —
- Bij slecht functioneren vriesgedeelte	visueel / akoestisch	— / —	— / —
- Memory functie		—	—
Super-koelen / met automatische uitschakeling		— / —	— / —
Super-vriezen / met automatische uitschakeling		■ / —	■ / —
Glazen legger in koelgedeelte / regelbaar in de hoogte		4 / 2	4 / 2
Glazen legger uittrekbaar easyAccess shelves		3	3
Flessenlegger		■ / —	■ / —
hyperFresh-lade – Fruit en groenten / Vlees en vis		1 / —	1 / —
hyperFresh plus-lade – Fruit en groenten / Vlees en vis		— / —	— / —
hyperFresh premium 0°C-laden – Fruit en groenten / Vlees en vis		— / —	— / —
Aantal diepvriesladen / waarvan bigBox		3 / 1	3 / 1
Aantal glazen leggers tussen de laden in / varioZone		2 / ■	2 / ■
Diepvriesbewaarkalender		■	■
Verlichting: koelgedeelte / diepvriesgedeelte		LED / —	LED / —
Deuren rechts of links scharnierend / wisselbaar		Rechts / ■	Rechts / ■
Afmetingen			
Hoogte	cm	186,00	176,00
Breedte	cm	60,00	60,00
Diepte toestel excl. handvat / Diepte incl. handvat	cm	65,00 / 65,00	65,00 / 65,00
Klimaatklasse		SN-T	SN-T
Aansluitingen			
Aansluitwaarde	W	90	90
Spanning min-max	V	220 - 240	220 - 240
Netfrequentie min-max	Hz	50	50
Diversen			
Meegeleverde toebehoren		Eierhouder, ijsblokjeshouder	Eierhouder, ijsblokjeshouder
Keurmerken		CE, VDE	CE, VDE

* Vrijblijvend aanbevolen marktprijs op 01/04/2018. BTW en Recupelbijdrage € 10,00 inbegrepen. – ¹⁾ Op een schaal van energie-efficiëntieklasse van A+++ tot D.

Side-by-Side (1/3)



KA 92DHB31



KA 92DSB30



KA 90DAI30**

** Handgreep aluminium met inox kleur. De bevestiging van de handgreep op de deur is in grijze kunststof.

Referentie en prijs op 01/04/2018 (BTW en Recupel incl.)

	iQ700	iQ700	iQ500
Inox antiFingerprint deuren / Zijwanden inox-metallic			
Zwarte glazen deuren met decor motief / Zijwanden zilver	KA 92DHB31	KA 92DSB30	KA 90DAI30
Prijs	€ 3.419,99*	€ 3.109,99*	€ 2.399,99*

Toestelkenmerken

		iQ700	iQ700	iQ500
Energie-efficiëntieklasse¹⁾		A++	A++	A++
Energieverbruik per jaar	kWu	348	348	338
Netto-inhoud totaal (liter)		541	541	522
Netto-inhoud koelgedeelte 4 - 8°C	liter	368	368	340
Netto-inhoud vriesgedeelte ***	liter	173	173	163
Invriesvermogen	kg/24 u	12	12	11
Bewaartijd bij stroomonderbreking	uur	12	12	4
Geluidsniveau	dB(A)re 1pW	42	42	41

Ontdooiingssysteem

Koelgedeelte – Automatisch / noFrost	– / ■	– / ■	– / ■
Diepvriesgedeelte – lowFrost / noFrost	– / ■	– / ■	– / ■

Uitrusting

Regeling van de temperatuur		LCD	LCD	Digitaal
- Elektronisch tot op de graad nauwkeurig / afzonderlijk per zone		■ / ■	■ / ■	■ / ■
- Aanduiding en regeling van de temperatuur geïntegreerd in dispenser		■	■	■
- Eco modus / Vakantie modus		■ / ■	■ / ■	– / –
- Kinderbeveiliging		■	■	■
Dynamische koeling dankzij ventilator		■	■	■
multiAirflow-System / airFreshfilter		■ / ■	■ / ■	■ / –
Home Connect		HC Camera in Fridge	HC ready	–
Veiligheidssysteem		5-voudig	5-voudig	5-voudig
- Signaal bij geopende deur	visueel / akoestisch	– / ■	– / ■	– / ■
- Bij stroomonderbreking	visueel / akoestisch	■ / ■	■ / ■	■ / ■
- Bij slecht functioneren vriesgedeelte	visueel / akoestisch	■ / ■	■ / ■	■ / ■
- Memory functie		■	■	■
homeBar in koelgedeelte		–	–	–
Externe dispenser met LED light voor water, ijsblokjes en crushed ijs		■	■	■
Geïntegreerde waterfilter / Aanduiding vervanging		■ / ■	■ / ■	■ / ■
Hoeveelheid ijsblokjes per 24 u	kg	0,9	1	0,9
Ijsbewaarcapaciteit	kg	2	2,3	1,3
iceTwister		–	–	–
Super-koelen / Super-vriezen steeds automatische uitschakeling		■ / ■	■ / ■	■ / ■
Glazen legger in het vriesgedeelte / regelbaar in de hoogte		3 / 2	3 / 2	4 / 2
Diepvriesladen / bigBox / Laden volledig uittrekbaar		2 / 1 / –	2 / 1 / –	2 / 1 / –
Glazen legger in koelgedeelte / regelbaar in de hoogte		4 / 3	4 / 3	3 / 1
Glazen legger easyLift		1	1	–
Flessenlegger		1	1	–
hyperFresh plus-lade		2	2	1
hyperFresh-lade		–	–	–
Groentelade		1	1	2
Verlichting koelgedeelte		LED	LED aan rugwand	LED
Verlichting diepvriesgedeelte		LED	LED	LED
Deur vriesgedeelte links en koelgedeelte rechts		■	■	■

Afmetingen

Hoogte	cm	175,60	175,60	177,00
Breedte	cm	91,20	91,20	91,00
Diepte toestel excl. handvat / Diepte incl. handvat	cm	73,20 / 79,80	73,20 / 79,80	72,00 / 75,20
Klimaatklasse		SN-T	SN-T	SN-T

Aansluitingen

Aansluitwaarde	W	190	190	374
Spanning min-max	V	220-240	220-240	220-240
Netfrequentie min-max	Hz	50	50	50

Diversen

Meegeleverde toebehoren		Eierhouder, koude accu's, aansluitingsbuis	Eierhouder, koude accu's, aansluitingsbuis	Eierhouder, aansluitingsbuis
Keurmerken		CE, VDE	CE, VDE	CE, VDE

Inbouwschema's: zie pagina 19

Side-by-Side (2/3)



KA 90DVI30**



KA 92NLB35



KA 92NVI35

** Handgreep aluminium met inox kleur. De bevestiging van de handgreep op de deur is in grijze kunststof.

Referentie en prijs op 01/04/2018 (BTW en Recupel incl.)		iQ500	iQ700	iQ300
Inox antiFingerprint deuren / Zijwanden inox-metallic		KA 90DVI30	KA 92NLB35	KA 92NVI35
Zwarte glazen deuren met decor motief / Zijwanden zilver				
Prijs		€ 2.219,99*	€ 2.619,99*	€ 2.149,99*
Toestelkenmerken				
Energie-efficiëntieklasse¹⁾		A++	A++	A++
Energieverbruik per jaar	kWu	341	385	389
Netto-inhoud totaal (liter)		533	592	604
Netto-inhoud koelgedeelte 4 - 8°C	liter	370	375	387
Netto-inhoud vriesgedeelte ***	liter	163	217	217
Invriesvermogen	kg/24 u	11	12	12
Bewaartijd bij stroomonderbreking	uur	4	12	12
Geluidsniveau	dB(A)re 1pW	43	43	43
Ontdooiingssysteem				
Koelgedeelte – Automatisch / noFrost		– / ■	– / ■	– / ■
Diepvriesgedeelte – lowFrost / noFrost		– / ■	– / ■	– / ■
Uitrusting				
Regeling van de temperatuur		Digitaal	LED	LED
- Elektronisch tot op de graad nauwkeurig / afzonderlijk per zone		■ / ■	■ / ■	■ / ■
- Aanduiding en regeling van de temperatuur geïntegreerd in dispenser		■	–	–
- Eco modus / Vakantie modus		– / –	■ / ■	■ / ■
- Kinderbeveiliging		■	■	■
Dynamische koeling dankzij ventilator		■	■	■
multiAirflow-System / airFreshfilter		■ / –	■ / ■	■ / –
Home Connect		–	–	–
Veiligheidssysteem		5-voudig	6-voudig	6-voudig
- Signaal bij geopende deur	visueel / akoestisch	– / ■	■ / ■	■ / ■
- Bij stroomonderbreking	visueel / akoestisch	■ / ■	■ / ■	■ / ■
- Bij slecht functioneren vriesgedeelte	visueel / akoestisch	■ / ■	■ / ■	■ / ■
- Memory functie		■	■	■
homeBar in koelgedeelte		–	–	–
Externe dispenser met LED light voor water, ijsblokjes en crushed ijs		■	–	–
Geïntegreerde waterfilter / Aanduiding vervanging		■ / ■	– / –	– / –
Hoeveelheid ijsblokjes per 24 u	kg	0,9	–	–
Ijsbewaarcapaciteit	kg	1,3	–	–
iceTwister		–	■	■
Super-koelen / Super-vriezen steeds automatische uitschakeling		■ / ■	■ / ■	■ / ■
Glazen legger in het vriesgedeelte / regelbaar in de hoogte		4 / 2	4 / 2	4 / 2
Diepvriesladen / bigBox / Laden volledig uittrekbaar		2 / – / –	2 / 1 / –	2 / 1 / –
Glazen legger in koelgedeelte / regelbaar in de hoogte		4 / 1	4 / 3	4 / 3
Glazen legger easyLift		–	1	–
Flessenlegger		–	1	–
hyperFresh plus-lade		–	2	–
hyperFresh-lade		–	–	1
Groentelade		2	1	1
Verlichting koelgedeelte		LED	LED	LED
Verlichting diepvriesgedeelte		LED	LED	LED
Deur vriesgedeelte links en koelgedeelte rechts		■	■	■
Afmetingen				
Hoogte	cm	177,00	175,60	175,60
Breedte	cm	91,00	91,20	91,20
Diepte toestel excl. handvat / Diepte incl. handvat	cm	72,00 / 75,20	73,20 / 73,20	73,20 / 73,20
Klimaatklasse		SN-T	SN-T	SN-T
Aansluitingen				
Aansluitwaarde	W	374	190	190
Spanning min-max	V	220-240	220-240	220-240
Netfrequentie min-max	Hz	50	50	50
Diversen				
Meegeleverde toebehoren		Eierhouder, aansluitingsbuis	Eierhouder, 2 koude accu's	Eierhouder
Keurmerken		CE, VDE	CE, VDE	CE, VDE
Inbouwschema's: zie pagina 19				

* Vrijblijvend aanbevolen marktprijs op 01/04/2018. BTW en Recupelbijdrage € 10,00 inbegrepen. – ¹⁾ Op een schaal van energie-efficiëntieklasse van A+++ tot D.

Side-by-Side (3/3)



KA 90NV130** - KA 90NV120**



KA 90GAI20**



KA 90DVI20**

** Handgreep aluminium met inox kleur. De bevestiging van de handgreep op de deur is in grijze kunststof.

Referentie en prijs op 01/04/2018 (BTW en Recupel incl.)		iQ300	iQ500	iQ500	iQ300
Inox antiFingerprint deuren / Zijwanden inox-metallic		KA 90NV130	KA 90GAI20	KA 90DVI20	KA 90NV120
Zwarte glazen deuren met decor motief / Zijwanden zilver					
Prijs		€ 1.749,99*	€ 2.149,99*	€ 1.919,99*	€ 1.549,99*
Toestelkenmerken					
Energie-efficiëntieklasse¹⁾		A++	A+	A+	A+
Energieverbruik per jaar	kWu	373	432	436	475
Netto-inhoud totaal (liter)		573	522	533	573
Netto-inhoud koelgedeelte 4 - 8°C	liter	373	340	370	373
Netto-inhoud vriesgedeelte ** ** ** *	liter	200	163	163	200
Invriesvermogen	kg / 24 u	12	12	11	12
Bewaartijd bij stroomonderbreking	uur	4	4	4	4
Geluidsniveau	dB(A)re 1pW	44	43	43	44
Ontdooingsysteem					
Koelgedeelte – Automatisch / noFrost		– / ■	– / ■	– / ■	– / ■
Diepvriesgedeelte – lowFrost / noFrost		– / ■	– / ■	– / ■	– / ■
Uitrusting					
Regeling van de temperatuur		Digitaal	Digitaal	Digitaal	Digitaal
- Elektronisch tot op de graad nauwkeurig / afzonderlijk per zone		■ / ■	■ / ■	■ / ■	■ / ■
- Aanduiding en regeling van de temperatuur geïntegreerd in dispenser		–	■	■	–
- Eco modus / Vakantie modus		– / –	– / –	– / –	– / –
- Kinderbeveiliging		■	■	■	■
Dynamische koeling dankzij ventilator		■	■	■	■
multiAirflow-System / airFreshfilter		■ / –	■ / –	■ / –	■ / –
Home Connect		–	–	–	–
Veiligheidssysteem		5-voudig	5-voudig	5-voudig	5-voudig
- Signaal bij geopende deur	visueel / akoestisch	– / ■	– / ■	– / ■	– / ■
- Bij stroomonderbreking	visueel / akoestisch	■ / ■	■ / ■	■ / ■	■ / ■
- Bij slecht functioneren vriesgedeelte	visueel / akoestisch	■ / ■	■ / ■	■ / ■	■ / ■
- Memory functie		■	■	■	■
homeBar in koelgedeelte		–	■	–	–
Externe dispenser met LED light voor water, ijsblokjes en crushed ijs		–	■	■	–
Geïntegreerde waterfilter / Aanduiding vervanging		– / –	■ / ■	■ / ■	– / –
Hoeveelheid ijsblokjes per 24 u	kg	–	0,9	0,9	–
Ijsbewaarcapaciteit	kg	–	1,3	1,3	–
iceTwister		–	–	–	–
Super-koelen / Super-vriezen steeds automatische uitschakeling		– / –	■ / ■	■ / ■	– / –
Glazen legger in het vriesgedeelte / regelbaar in de hoogte		5 / 2	3 / 1	4 / 2	5 / 2
Diepvriesladen / bigBox / Laden volledig uittrekbaar		2 / – / –	2 / – / –	2 / – / –	2 / – / –
Glazen legger in koelgedeelte / regelbaar in de hoogte		4 / 1	3 / 1	4 / 1	4 / 1
Glazen legger easyLift		–	–	–	–
Flessenlegger		–	–	–	–
hyperFresh plus-lade		–	1	–	–
hyperFresh-lade		–	–	–	–
Groentelade		2	2	2	2
Verlichting koelgedeelte		LED	LED	LED	LED
Verlichting diepvriesgedeelte		LED	LED	LED	LED
Deur vriesgedeelte links en koelgedeelte rechts		■	■	■	■
Afmetingen					
Hoogte	cm	177,00	177,00	177,00	177,00
Breedte	cm	91,00	91,00	91,00	91,00
Diepte toestel excl. handvat / Diepte incl. handvat	cm	72,00 / 75,20	72,00 / 75,20	72,00 / 75,20	72,00 / 75,20
Klimaatklasse		SN-T	SN-T	SN-T	SN-T
Aansluitingen					
Aansluitwaarde	W	174	374	374	174
Spanning min-max	V	220-240	220-240	220-240	220-240
Netfrequentie min-max	Hz	50	50	50	50
Diversen					
Meegeleverde toebehoren		Eierhouder	Eierhouder, aansluitingsbuis	Eierhouder, aansluitingsbuis	Eierhouder
Keurmerken		CE, VDE	CE, VDE	CE, VDE	CE, VDE
Inbouwschema's: zie p.19					

Inbouwschema's van Side-by-Side

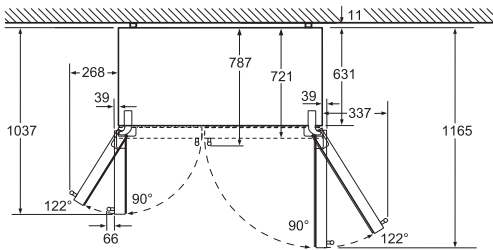

Laden en legplateaus volledig uittrekbaar bij 122° deuropening.

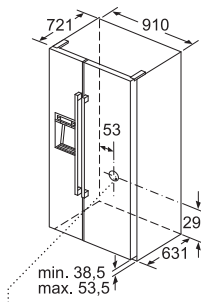
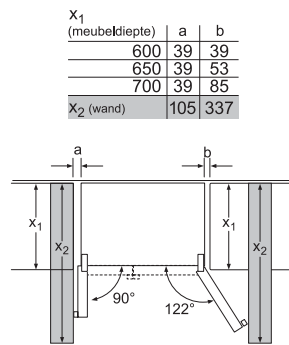

Aansluiting van water

* Verstelbaar van 1747 t/m 1762

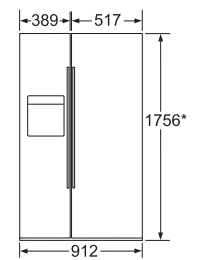

KA 92DHB31¹⁾
KA 92DSB30¹⁾

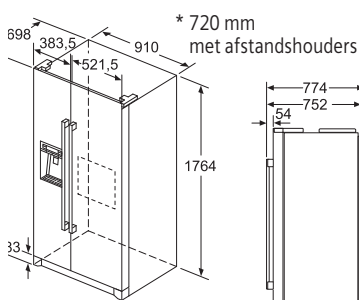

* 720 mm met afstandshouders

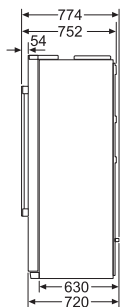

Afstandshouder

KA 90DAI30¹⁾
KA 90GAI20¹⁾
KA 90DVI.0¹⁾
KA 90NVI.0

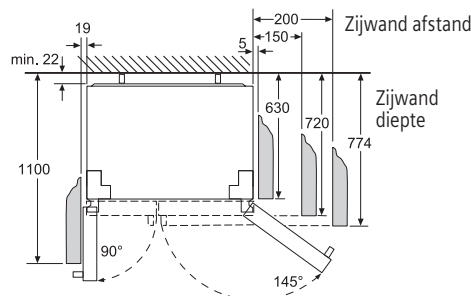

Zijwand afstand

Zijwand diepte

Laden volledig uittrekbaar bij 145° deuropening.

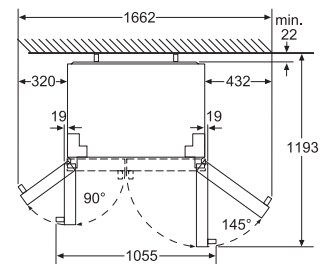

Laden en legplateaus volledig uittrekbaar bij 122° deuropening.

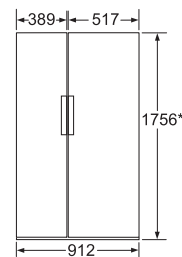
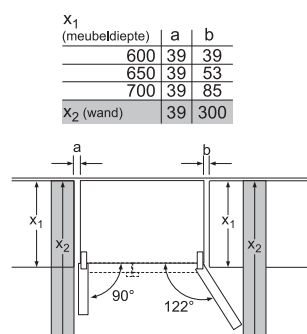
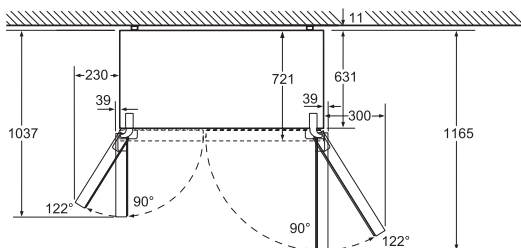

* Verstelbaar van 1747 t/m 1762

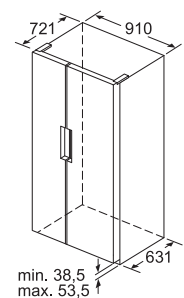

min. 38,5
max. 53,5

KA 92NLB35
KA 92NVI35

Alle afmetingen zijn in mm.

¹⁾ Voor alle koelkasten met vaste water-aansluiting is het volgens de van kracht zijnde reglementering van Belgaqua (de Belgische federatie voor de watersector) verplicht een terugslagklep type EA voor te monteren.



French Door combinaties

Referentie en prijs op 01/04/2018 (BTW en Recupel incl.)		
Zwarte glazen deuren met decor motief / Zijwanden zilver	KM 40FSB20	€ 2.499,99*
Inox antiFingerprint deuren / Zijwanden zilver	KM 40FAI20	€ 2.199,99*

Toestelkenmerken		
Energie-efficiëntieklasse¹⁾		A+
Energieverbruik per jaar	kWu	379
Netto-inhoud totaal	liter	400
Netto-inhoud koelgedeelte 4-8°C	liter	206
Netto-inhoud hyperFresh premium 0°C-zone	litres	88
Netto-inhoud vriesgedeelte	liter	106
Aantal sterren vriesgedeelte		***
Invriesvermogen	kg/24 u	17
Bewaartijd bij stroomonderbreking	uur	18
Geluidsniveau	dB(A)re 1pW	43

Ontdooiingssysteem		
Koelgedeelte – Automatisch / noFrost		■ / –
Diepvriesgedeelte – lowFrost / noFrost		– / ■

Uitrusting

Regeling van de temperatuur		
		LCD
- Elektronisch tot op de graad nauwkeurig / afzonderlijk per zone		■ / ■
- Eco modus / Vakantie modus		■ / ■
- Kinderbeveiliging / bottleTimer		■ / ■
Dynamische koeling dankzij ventilator		■
multiAirflow-System / airFreshfilter		– / –

Veiligheidssysteem		
- Signaal bij geopende deur	visueel / akoestisch	– / ■
- Bij stroomonderbreking	visueel / akoestisch	– / ■
- Bij slecht functioneren vriesgedeelte	visueel / akoestisch	– / –
- Memory functie		■

iceTwister		■
Super-koelen / Super-vriezen met automatische uitschakeling		■ / ■
Diepvriesladen op telescopische rails		2
Glazen legger in het vriesgedeelte / regelbaar in de hoogte		3 / 3
Flessenlegger		1
Rechts – Deurvakken / waarvan easyLift		3 / 2
Links – Deurvakken / waarvan uittrekbare boterlade		3 / 1
snackBox op telescopische rails		1
hyperFresh premium 0°C-laden op telescopische rails		3
Verlichting koelgedeelte		LED
Verlichting diepvriesgedeelte		–
Deuren koelgedeelte bovenaan / Laden vriesgedeelte onderaan		2 / 2
Deurdichting wit / grijs		– / ■

Afmetingen		
Hoogte	cm	191,10
Breedte	cm	75,20
Diepte toestel excl. handvat / Diepte incl. handvat	cm	71,50 / 77,20
Klimaatklasse		SN-T

Aansluitingen		
Aansluitwaarde	W	170
Spanning	V	230
Netfrequentie	Hz	50

Diversen		
Meegeleverde toebehoren		Eierhouder, 2 koude accu's
Keurmerken		CE, VDE

Inbouwschema's van French Door

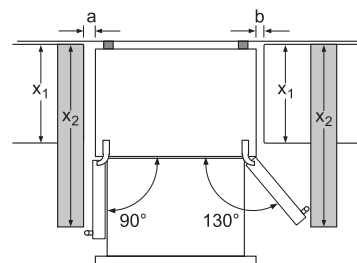
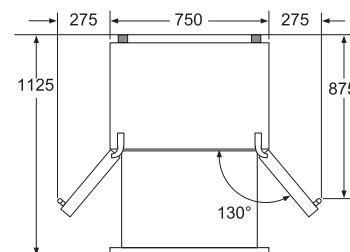
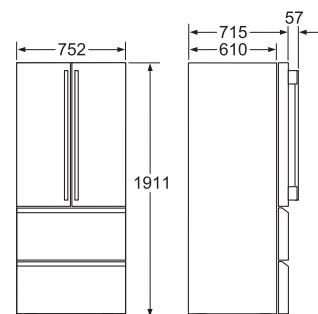

X ₁ (meubeldiepte)	a	b
600	35	35
650	35	45
700	35	80
X ₂ (wand)	105	275

KM 40FAI20
KM 40FSB20

Alle afmetingen
zijn in mm.

Combinaties combi-top



Referentie en prijs op 01/04/2018 (BTW en Recupel incl.)		iQ500	iQ300	iQ300
Inox antifingerprint deuren / Zijwanden inox-metallic		KD 33 EA140 € 879,99*		
InoxLook deuren / Zijwanden inox-metallic			KD 33 VVL30 € 649,99*	KD 29 VVL30 € 599,99*
Witte deuren / Zijwanden wit			KD 33 VVW30 € 599,99*	KD 29 VVW30 € 549,99*
Toestelkenmerken				
Energie-efficiëntieklasse¹⁾		A+++	A++	A++
Energieverbruik per jaar	kWu	139	215	204
Netto-inhoud totaal	liter	293	300	264
Netto-inhoud koelgedeelte	liter	226	230	194
Netto-inhoud vriesgedeelte	liter	67	70	70
Invriesvermogen	kg/24 u	13	7	7
Bewaartijd bij stroomonderbreking	uur	25	25	25
Geluidsniveau	dB(A)re 1pW	38	39	39
Ontdooingsysteem				
Koelgedeelte – Automatisch / noFrost		■ / –	■ / –	■ / –
Diepvriesgedeelte – lowFrost / noFrost		■ / –	■ / –	■ / –
Uitrusting				
Regeling van de temperatuur		Digitaal	LED	LED
- Elektronisch tot op de graad nauwkeurig / afzonderlijk per zone		■ / ■	– / –	– / –
- Indoor aanduiding van de temperatuur / touchControl		– / ■	– / –	– / –
- Eco modus / Vakantie modus		– / ■	– / –	– / –
Dynamische koeling dankzij ventilator		■	■	■
multiAirflow-System / airFreshfilter		– / ■	– / –	– / –
Veiligheidssysteem		6-voudig	–	–
- Signaal bij geopende deur	visueel / akoestisch	■ / ■	– / –	– / –
- Bij stroomonderbreking	visueel / akoestisch	■ / ■	– / –	– / –
- Bij slecht function. vriesgedeelte	visueel / akoestisch	■ / ■	– / –	– / –
- Memory functie		■	–	–
Super-koelen / met automatische uitschakeling		■ / ■	– / –	– / –
Super-vriezen / met automatische uitschakeling		■ / –	■ / –	■ / –
iceTwister		–	–	–
Glazen legger in het vriesgedeelte / varioZone		1 / ■	1 / ■	1 / ■
Glazen legger in koelgedeelte / regelbaar in de hoogte		4 / 2	4 / 3	4 / 3
Glazen legger uittrekbaar easyAccess		2	3	3
Flessenlegger / flexShelf		– / ■	■ / –	■ / –
hyperFresh-lade – Fruit en groenten / Vlees en vis		1 / 1	1 / –	1 / –
Deurvakken / waarvan easyLift deurvak		4 / 1	4 / –	3 / –
Verlichting koelgedeelte		LED	LED	LED
Verlichting diepvriesgedeelte		–	–	–
Deuren rechts of links scharnierend / wisselbaar		Rechts / ■	Rechts / ■	Rechts / ■
Afmetingen				
Hoogte	cm	176,00	176,00	161,00
Breedte	cm	60,00	60,00	60,00
Diepte toestel excl. handvat / incl. handvat	cm	65,00 / 69,00	65,00 / 65,00	65,00 / 65,00
Klimaatklasse		SN-T	SN-T	SN-T
Aansluitingen				
Aansluitwaarde	W	160	160	160
Spanning min-max	V	220 - 240	220 - 240	220 - 240
Netfrequentie min-max	Hz	50	50	50
Diversen				
Meegeleverde toebehoren		Eierhouder, ijsblokjeshouder	Eierhouder, ijsblokjeshouder	Eierhouder, ijsblokjeshouder
Keurmerken		CE, VDE	CE, VDE	CE, VDE

* Vrijblijvend aanbevolen marktprijs op 01/04/2018. BTW en Recupelbijdrage € 10,00 inbegrepen. – ¹⁾ Op een schaal van energie-efficiëntieklasse van A+++ tot D.

Eéndeurskoelkasten (1/3)



Referentie en prijs op 01/04/2018 (BTW en Recupel incl.)		iQ700	iQ700	iQ300
Inox antiFingerprint deur / Zijwanden inox-metallic		KS 36WBI3P € 1.199,99*	KS 36FPI4P € 1.349,99*	
Zwartedeur / Zijwanden inox-metallic				
Witte deur / Zijwanden wit				KS 36VAW4P € 949,99*
Toestelkenmerken				
Energie-efficiëntieklasse¹⁾		A++	A+++	A+++
Energieverbruik per jaar	kWu	112	84	75
Netto-inhoud totaal	liter	346	300	346
Netto-inhoud koelgedeelte 4-8°C	liter	346	202	346
Netto-inhoud hyperFresh premium 0°C-zone	liter	—	98	—
Geluidsniveau	dB(A)re 1pW	39	38	38
Ontdooiingssysteem				
Automatisch		■	■	■
Uitrusting				
Regeling van de temperatuur		Digitaal	Digitaal	LED
- Elektronisch / Mechanisch		■ / —	■ / —	■ / —
- Indoor aanduiding van de temperatuur / touchControl		— / ■	— / ■	— / —
- freshSense		■	■	■
Dynamische koeling dankzij ventilator		■	■	■
airFreshfilter		■	—	—
Waterdispenser met kinderbeveiliging en LED-light		■	—	—
Veiligheidssysteem		—	—	—
- Signaal bij geopende deur	visueel / akoestisch	— / ■	— / ■	— / —
Super koelen / met automatische uitschakeling		■ / ■	■ / ■	■ / ■
Aantal glazen leggers / regelbaar in de hoogte		7 / 5	5 / 3	7 / 5
Leggers easyAccess shelves		4	3	6
Flessenlegger / flexShelf		— / ■	— / ■	■ / —
hyperFresh premium 0°C-laden – Fruit en groenten / Vlees en vis / Zuivel		— / — / —	1 / 1 / 1	— / — / —
hyperFresh plus-lade – Fruit en groenten / Vlees en vis		1 / —	— / —	1 / —
hyperFresh-lade – Fruit en groenten / Vlees en vis		— / —	— / —	— / —
Groentelade op telescopische rails		1	—	1
Deurvakken / waarvan easyLift deurvak / coldTray		5 / 1 / —	4 / 1 / 1	5 / 1 / —
Verlichting		LED	LED	LED
airChannel deuropeningssysteem		■	■	■
Deuren rechts of links scharnierend / wisselbaar		Links / —	Links / ■	Links / ■
Afmetingen				
Hoogte	cm	187,00	186,00	186,00
Breedte	cm	60,00	60,00	60,00
Diepte toestel excl. handvat / Diepte incl. handvat	cm	65,00 / 69,00	65,00 / 69,00	65,00 / 69,00
Aansluiting met aquaStop en slang van 200 cm		■	—	—
Klimaatklasse		SN-T	SN-T	SN-T
Aansluitingen				
Aansluitwaarde	W	90	90	90
Spanning min-max	V	220-240	220-240	220-240
Netfrequentie min-max	Hz	50	50	50
Diversen				
Meegeleverde toebehoren		Eierhouder	Eierhouder	Eierhouder
Keurmerken		CE, VDE	CE, VDE	CE, VDE

Eéndeurskoelkasten (2/3)



Referentie en prijs op 01/04/2018 (BTW en Recupel incl.)

	iq300	iq700	iq500
Inox antiFingerprint deur / Zijwanden inox-metallic		KS 36 FPI 3P € 1.249,99*	KS 36 VAX 3P € 949,99*
Zwartedeur / Zijwanden inox-metallic			
Witte deur / Zijwanden wit	KS 29 VVW 4P € 799,99*	KS 36 FPW 3P € 1.149,99*	

Toestelkenmerken				
Energie-efficiëntieklasse¹⁾		A+++	A++	A++
Energieverbruik per jaar	kWu	71	127	112
Netto-inhoud totaal	liter	290	300	346
Netto-inhoud koelgedeelte 4-8°C	liter	290	202	346
Netto-inhoud hyperFresh premium 0°C-zone	liter	—	98	—
Geluidsniveau	dB(A)re 1pW	39	41	39
Ontdooiingssysteem				
Automatisch		■	■	■
Uitrusting				
Regeling van de temperatuur		LED	Digitaal	Digitaal
- Elektronisch / Mechanisch		■ / —	■ / —	■ / —
- Indoor aanduiding van de temperatuur / touchControl		— / —	— / ■	— / ■
- freshSense		■	■	■
Dynamische koeling dankzij ventilator		■	■	■
airFreshfilter		■	—	■
Waterdispenser met kinderbeveiliging en LED-light		—	—	—
Veiligheidssysteem		—	—	—
- Signaal bij geopende deur	visueel / akoestisch	— / —	— / ■	— / ■
Super koelen / met automatische uitschakeling		■ / ■	■ / ■	■ / ■
Aantal glazen leggers / regelbaar in de hoogte		6 / 4	5 / 3	7 / 5
Leggers easyAccess shelves		5	3	4
Flessenlegger / flexShelf		■ / —	— / ■	■ / —
hyperFresh premium 0°C-laden – Fruit en groenten / Vlees en vis / Zuivel		— / — / —	1 / 1 / 1	— / — / —
hyperFresh plus-lade – Fruit en groenten / Vlees en vis		— / —	— / —	1 / —
hyperFresh-lade – Fruit en groenten / Vlees en vis		1 / —	— / —	— / —
Groentelade op telescopische rails		—	—	1
Deurvakken / waarvan easyLift deurvak / coldTray		4 / — / —	4 / 1 / 1	5 / 1 / —
Verlichting		LED	LED	LED
airChannel deuropeningssysteem		■	■	■
Deuren rechts of links scharnierend / wisselbaar		Links / ■	Links / ■	Links / ■
Afmetingen				
Hoogte	cm	161,00	186,00	186,00
Breedte	cm	60,00	60,00	60,00
Diepte toestel excl. handvat / Diepte incl. handvat	cm	65,00 / 69,00	65,00 / 69,00	65,00 / 69,00
Aansluiting met aquaStop en slang van 200 cm		—	—	—
Klimaatklasse		SN-T	SN-T	SN-T
Aansluitingen				
Aansluitwaarde	W	90	90	90
Spanning min-max	V	220-240	220-240	220-240
Netfrequentie min-max	Hz	50	50	50
Diversen				
Meegeleverde toebehoren		Eierhouder	Eierhouder	Eierhouder
Keurmerken		CE, VDE	CE, VDE	CE, VDE

* Vrijblijvend aanbevolen marktprijs op 01/04/2018. BTW en Recupelbijdrage € 10,00 inbegrepen. – ¹⁾ Op een schaal van energie-efficiëntieklasse van A+++ tot D.

Eéndeurskoelkasten (3/3)



Referentie en prijs op 01/04/2018 (BTW en Recupel incl.)		iQ500	iQ300	iQ300	iQ300
Inox antiFingerprint deur / Zijwanden inox-metallic		KS 36VXI3P € 899,99*	KS 36VVI3P € 849,99*		
Zwartedeur / Zijwanden inox-metallic				KS 33VVW3P € 699,99*	KS 29VVW3P € 649,99*
Witte deur / Zijwanden wit					
Toestelkenmerken					
Energie-efficiëntieklasse ¹⁾		A++	A++	A++	A++
Energieverbruik per jaar	kWu	112	112	110	107
Netto-inhoud totaal	liter	346	346	324	290
Netto-inhoud koelgedeelte 4-8°C	liter	346	346	324	290
Netto-inhoud hyperFresh premium 0°C-zone	liter	—	—	—	—
Geluidsniveau	dB(A)re 1pW	39	39	39	39
Ontdooingssysteem					
Automatisch		■	■	■	■
Uitrusting					
Regeling van de temperatuur		Digitaal	LED	LED	LED
- Elektronisch / Mechanisch		■ / —	■ / —	■ / —	■ / —
- Indoor aanduiding van de temperatuur / touchControl		■ / ■	— / —	— / —	— / —
- freshSense		■	■	■	■
Dynamische koeling dankzij ventilator		■	■	■	■
airFreshfilter		■	■	■	■
Waterdispenser met kinderbeveiliging en LED-light		—	—	—	—
Veiligheidssysteem					
- Signaal bij geopende deur	visueel / akoestisch	— / ■	— / —	— / —	— / —
Super koelen / met automatische uitschakeling		■ / ■	■ / ■	■ / ■	■ / ■
Aantal glazen leggers / regelbaar in de hoogte		7 / 5	7 / 5	7 / 5	6 / 4
Leggers easyAccess shelves		4	6	6	5
Flessenlegger / flexShelf		— / ■	■ / —	■ / —	■ / —
hyperFresh premium 0°C-laden – Fruit en groenten / Vlees en vis / Zuivel		— / — / —	— / — / —	— / — / —	— / — / —
hyperFresh plus-lade – Fruit en groenten / Vlees en vis		— / —	— / —	— / —	— / —
hyperFresh-lade – Fruit en groenten / Vlees en vis		1 / —	1 / —	1 / —	1 / —
Groentelade op telescopische rails		—	—	—	—
Deurvakken / waarvan easyLift deurvak / coldTray		5 / — / —	5 / — / —	5 / — / —	4 / — / —
Verlichting		LED	LED	LED	LED
airChannel deuropeningssysteem		■	■	■	■
Deuren rechts of links scharnierend / wisselbaar		Links / ■	Links / ■	Links / ■	Links / ■
Afmetingen					
Hoogte	cm	186,00	186,00	176,00	161,00
Breedte	cm	60,00	60,00	60,00	60,00
Diepte toestel excl. handvat / Diepte incl. handvat	cm	65,00 / 69,00	65,00 / 69,00	65,00 / 69,00	65,00 / 69,00
Aansluiting met aquaStop en slang van 200 cm		—	—	—	—
Klimaatklasse		SN-T	SN-T	SN-T	SN-T
Aansluitingen					
Aansluitwaarde	W	90	90	90	90
Spanning min-max	V	220-240	220-240	220-240	220-240
Netfrequentie min-max	Hz	50	50	50	50
Diversen					
Meegeleverde toebehoren		Eierhouder	Eierhouder	Eierhouder	Eierhouder
Keurmerken		CE, VDE	CE, VDE	CE, VDE	CE, VDE

Diepvrieskasten 60 cm breed (1/2)



Referentie en prijs op 01/04/2018 (BTW en Recupel incl.)		iQ700	iQ500	iQ500
Inox antiFingerprint deur / Zijwanden inox-metallic		GS 36 DBI2V € 1.499,99*	GS 36 NAI4P € 1.199,99*	GS 36 NAX3P € 999,99*
Zwarte deur / Zijwanden inox-metallic				
Witte deur / Zijwanden wit				
Toestelkenmerken				
Energie-efficiëntieklasse¹⁾		A+	A+++	A++
Energieverbruik per jaar	kWu	279	158	237
Netto-inhoud totaal	liter	210	242	242
Netto-inhoud vriesgedeelte	liter	210	242	242
Aantal sterren vriesgedeelte		★★★★	★★★★	★★★★
Invriesvermogen	kg/24 u	16	20	20
Bewaartijd bij stroomonderbreking	uur	17	25	25
Geluidsniveau	dB(A)re 1pW	42	38	42
Ontdooiingssysteem				
noFrost		■	■	■
Uitrusting				
Regeling van de temperatuur		Digitaal	Digitaal	Digitaal
- Elektronisch / Mechanisch		■ / –	■ / –	■ / –
- Indoor aanduiding van de temperatuur / touchControl		– / ■	– / ■	■ / ■
- freshSense		■	■	■
Dynamische koeling dankzij ventilator		■	■	■
multiAirflow-System		■	■	■
Ijsdispenser met LED-light		■	–	–
Veiligheidssysteem		5-voudig	5-voudig	5-voudig
- Signaal bij geopende deur	visueel / akoestisch	– / ■	– / ■	– / ■
- Signaal bij temperatuursstijging	visueel / akoestisch	■ / ■	■ / ■	■ / ■
- Bij stroomonderbreking	visueel / akoestisch	■ / ■	■ / ■	■ / ■
- Memory functie		■	■	■
Super-vriezen / met automatische uitschakeling		■ / ■	■ / ■	■ / ■
iceTwister		–	■	■
Aantal vakken met neerklapbare klep		2	–	–
Aantal laden / waarvan bigBox		4 / 1	4 / 2	4 / 2
Aantal glazen leggers tussen de laden in / varioZone		6 / ■	6 / ■	6 / ■
easyAccess zone		–	■	■
Verlichting diepvriesgedeelte		LED	LED	LED
Dooiwaterafloop		–	–	–
airChannel deuropeningssysteem		■	■	■
Deuren rechts of links scharnierend / wisselbaar		Rechts / –	Rechts / ■	Rechts / ■
Afmetingen				
Hoogte	cm	187,00	186,00	186,00
Breedte	cm	60,00	60,00	60,00
Diepte toestel excl. handvat / Diepte incl. handvat	cm	65,00 / 69,00	65,00 / 69,00	65,00 / 69,00
Aansluiting met aquaStop en slang van 200 cm		■	–	–
Klimaatklasse		SN-T	SN-T	SN-T
Aansluitingen				
Aansluitwaarde	W	90	90	90
Spanning min-max	V	220-240	220-240	220-240
Netfrequentie min-max	Hz	50	50	50
Diversen				
Meegeleverde toebehoren		3 koude accu's	3 koude accu's	3 koude accu's
Keurmerken		CE, VDE	CE, VDE	CE, VDE

* Vrijblijvend aanbevolen marktprijs op 01/04/2018. BTW en Recupelbijdrage € 10,00 inbegrepen. – ¹⁾ Op een schaal van energie-efficiëntieklasse van A+++ tot D.

Diepvrieskasten 60 cm breed (2/2)



Referentie en prijs op 01/04/2018 (BTW en Recupel incl.)

	iQ500	iQ300	iQ300	iQ300
Inox antiFingerprint deur / Zijwanden inox-metallic	GS 36NXI3P € 999,99*			
Zwarte deur / Zijwanden inox-metallic				
Witte deur / Zijwanden wit		GS 36NVW3P € 849,99*	GS 33NVW3P € 799,99*	GS 29NVW3P € 749,99*

Toestelkenmerken

	iQ500	iQ300	iQ300	iQ300
Energie-efficiëntieklasse ¹⁾	A++	A++	A++	A++
Energieverbruik per jaar	kWu 237	237	228	228
Netto-inhoud totaal	liter 242	242	225	200
Netto-inhoud vriesgedeelte	liter 242	242	225	200
Aantal sterren vriesgedeelte	★★★★	★★★★	★★★★	★★★★
Invriesvermogen	kg/24 u 20	20	20	20
Bewaartijd bij stroomonderbreking	uur 25	25	25	25
Geluidsniveau	dB(A)re 1pW 42	42	42	42

Ontdooiingssysteem

noFrost	■	■	■	■
---------	---	---	---	---

Uitrusting

Regeling van de temperatuur	Digitaal	LED	LED	LED
- Elektronisch / Mechanisch	■ / -	■ / -	■ / -	■ / -
- Indoor aanduiding van de temperatuur / touchControl	- / ■	- / -	- / -	- / -
- freshSense	■	■	■	■
Dynamische koeling dankzij ventilator	■	■	■	■
multiAirflow-System	■	■	■	■
Ijsdispenser met LED-light	-	-	-	-
Veiligheidssysteem	5-voudig	3-voudig	3-voudig	3-voudig
- Signaal bij geopende deur	visueel / akoestisch - / ■	- / ■	- / ■	- / ■
- Signaal bij temperatuursstijging	visueel / akoestisch ■ / ■	■ / ■	■ / ■	■ / ■
- Bij stroomonderbreking	visueel / akoestisch ■ / ■	- / -	- / -	- / -
- Memory functie	■	-	-	-
Super-vriezen / met automatische uitschakeling	■ / ■	■ / ■	■ / ■	■ / ■
iceTwister	-	-	-	-
Aantal vakken met neerklapbare klep	-	-	-	-
Aantal laden / waarvan bigBox	4 / 2	4 / 2	4 / 1	4 / 1
Aantal glazen leggers tussen de laden in / varioZone	6 / ■	6 / ■	6 / ■	5 / ■
easyAccess zone	■	■	■	■
Verlichting diepvriesgedeelte	LED	-	-	-
Dooiwaterafloop	-	-	-	-
airChannel deuropeningssysteem	■	■	■	■
Deuren rechts of links scharnierend / wisselbaar	Rechts / ■	Rechts / ■	Rechts / ■	Rechts / ■

Afmetingen

Hoogte	cm 186,00	186,00	176,00	161,00
Breedte	cm 60,00	60,00	60,00	60,00
Diepte toestel excl. handvat / Diepte incl. handvat	cm 65,00 / 69,00	65,00 / 69,00	65,00 / 69,00	65,00 / 69,00
Aansluiting met aquaStop en slang van 200 cm	-	-	-	-
Klimaatklasse	SN-T	SN-T	SN-T	SN-T

Aansluitingen

Aansluitwaarde	W 90	90	90	90
Spanning min-max	V 220-240	220-240	220-240	220-240
Netfrequentie min-max	Hz 50	50	50	50

Diversen

Meegeleverde toebehoren	3 koude accu's	Ijsblokeshouder, 2 koude accu's	Ijsblokeshouder, 2 koude accu's	Ijsblokeshouder, 2 koude accu's
Keurmerken	CE, VDE	CE, VDE	CE, VDE	CE, VDE

Diepvrieskasten 70 cm breed (1/2)



Referentie en prijs op 01/04/2018 (BTW en Recupel incl.)		iQ500	iQ500	iQ500
Inox antiFingerprint deur / Zijwanden inox-metallic				
Zwarte deur / Zijwanden inox-metallic				
Witte deur / Zijwanden wit		GS 58NAW45 € 1.149,99*	GS 54NAW45 € 1.099,99*	GS 51NAW45 € 1.049,99*
Toestelkenmerken				
Energie-efficiëntieklasse¹⁾		A+++	A+++	A+++
Energieverbruik per jaar	kWu	201	187	174
Netto-inhoud totaal	liter	360	323	286
Netto-inhoud vriesgedeelte	liter	360	323	286
Aantal sterren vriesgedeelte		★★★★	★★★★	★★★★
Invriesvermogen	kg/24 u	22	22	22
Bewaartijd bij stroomonderbreking	uur	25	25	25
Geluidsniveau	dB(A)re 1pW	41	41	41
Ontdooingsysteem				
noFrost		■	■	■
Uitrusting				
Regeling van de temperatuur		Digitaal	Digitaal	Digitaal
- Elektronisch / Mechanisch		■ / -	■ / -	■ / -
- Indoor aanduiding van de temperatuur / touchControl		- / ■	- / ■	- / ■
- freshSense		■	■	■
Dynamische koeling dankzij ventilator		■	■	■
multiAirflow-System		■	■	■
Ijsdispenser met LED-light		-	-	-
Veiligheidssysteem		5-voudig	5-voudig	5-voudig
- Signaal bij geopende deur	visueel / akoestisch	- / ■	- / ■	- / ■
- Signaal bij temperatuurstijging	visueel / akoestisch	■ / ■	■ / ■	■ / ■
- Bij stroomonderbreking	visueel / akoestisch	■ / ■	■ / ■	■ / ■
- Memory functie		■	■	■
Super-vriezen / met automatische uitschakeling		■ / ■	■ / ■	■ / ■
iceTwister		■	■	■
Aantal vakken met neerklapbare klep		3	2	1
Aantal laden / waarvan bigBox		5 / 1	5 / 1	5 / 1
Aantal glazen leggers tussen de laden in / varioZone		7 / ■	6 / ■	5 / ■
easyAccess zone		-	-	-
Verlichting diepvriesgedeelte		LED	LED	LED
Dooiwaterafloop		-	-	-
airChannel deuropeningssysteem		■	■	■
Deuren rechts of links scharnierend / wisselbaar		Rechts / ■	Rechts / ■	Rechts / ■
Afmetingen				
Hoogte	cm	191,00	176,00	161,00
Breedte	cm	70,00	70,00	70,00
Diepte toestel excl. handvat / Diepte incl. handvat	cm	78,00 / 81,00	78,00 / 81,00	78,00 / 81,00
Aansluiting met aquaStop en slang van 200 cm		-	-	-
Klimaatklasse		SN-T	SN-T	SN-T
Aansluitingen				
Aansluitwaarde	W	90	90	90
Spanning min-max	V	220-240	220-240	220-240
Netfrequentie min-max	Hz	50	50	50
Diversen				
Meegeleverde toebehoren		3 koude accu's	3 koude accu's	3 koude accu's
Keurmerken		CE, VDE	CE, VDE	CE, VDE

* Vrijblijvend aanbevolen marktprijs op 01/04/2018. BTW en Recupelbijdrage € 10,00 inbegrepen. – ¹⁾ Op een schaal van energie-efficiëntieklasse van A+++ tot D.

Diepvrieskasten 70 cm breed (1/2)



Referentie en prijs op 01/04/2018 (BTW en Recupel incl.)		iQ500	iQ500
Inox antiFingerprint deur / Zijwanden inox-metallic			
Zwarte deur / Zijwanden inox-metallic			
Witte deur / Zijwanden wit		GS 58NAW35	GS 51NAW35
		€ 949,99*	€ 849,99*
Toestelkenmerken			
Energie-efficiëntieklasse¹⁾		A++	A++
Energieverbruik per jaar	kWu	301	261
Netto-inhoud totaal	liter	360	286
Netto-inhoud vriesgedeelte	liter	360	286
Aantal sterren vriesgedeelte		★★★★	★★★★
Invriesvermogen	kg/24 u	22	22
Bewaartijd bij stroomonderbreking	uur	25	25
Geluidsniveau	dB(A)re 1pW	42	42
Ontdooingsysteem			
noFrost		■	■
Uitrusting			
Regeling van de temperatuur		Digitaal	Digitaal
- Elektronisch / Mechanisch		■ / –	■ / –
- Indoor aanduiding van de temperatuur / touchControl		– / ■	– / ■
- freshSense		■	■
Dynamische koeling dankzij ventilator		■	■
multiAirflow-System		■	■
Ijsdispenser met LED-light		–	–
Veiligheidssysteem		5-voudig	5-voudig
- Signaal bij geopende deur		visueel / akoestisch	– / ■
- Signaal bij temperatuursstijging		visueel / akoestisch	■ / ■
- Bij stroomonderbreking		visueel / akoestisch	■ / ■
- Memory functie		■	■
Super-vriezen / met automatische uitschakeling		■ / ■	■ / ■
iceTwister		–	–
Aantal vakken met neerklapbare klep		3	1
Aantal laden / waarvan bigBox		5 / 1	5 / 1
Aantal glazen leggers tussen de laden in / varioZone		7 / ■	5 / ■
easyAccess zone		–	–
Verlichting diepvriesgedeelte		LED	LED
Dooiwaterafloop		–	–
airChannel deuropeningssysteem		■	■
Deuren rechts of links scharnierend / wisselbaar		Rechts / ■	Rechts / ■
Afmetingen			
Hoogte	cm	191,00	161,00
Breedte	cm	70,00	70,00
Diepte toestel excl. handvat / Diepte incl. handvat	cm	78,00 / 81,00	78,00 / 81,00
Aansluiting met aquaStop en slang van 200 cm		–	–
Klimaatklasse		SN-T	SN-T
Aansluitingen			
Aansluitwaarde	W	90	90
Spanning min-max	V	220-240	220-240
Netfrequentie min-max	Hz	50	50
Diversen			
Meegeleverde toebehoren		Ijsblokeshouder, 2 koude accu's	Ijsblokeshouder, 2 koude accu's
Keurmerken		CE, VDE	CE, VDE

Toebehoren in optie voor koelkasten en diepvriezers

Referentie	Beschrijving	Prijs*
KS 39ZAL00	Verbindingsset in inox voor de perfecte side-by-side-combinatie van een ééndeurskoelkast met een diepvriestkast – Ook geldig voor 2 noFrost combi-bottom	€ 34,99
KS 39ZAW00	Witte verbindingsset in inox voor de perfecte side-by-side-combinatie van een ééndeurskoelkast met een diepvriestkast – Ook geldig voor 2 noFrost combi-bottom	€ 34,99
KS 10ZHC00	Wifi -aansluitingskit voor Home Connect ready toestellen	€ 44,99
KS 10Z030	Flessenrek voor alle lowFrost combi-bottom (type KG.. V en KG.. E) en de ééndeurskoelkasten (type KS)	€ 14,99



KS 10ZHC00

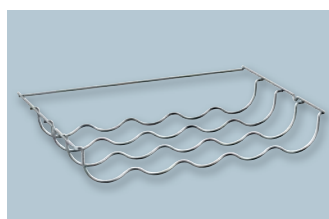

KS 10Z030

Mogelijke Side-by-Side combinaties			
Hoogte	Eéndeurskoelkast	Diepvriestkast	Verbindingsset in optie
187 cm	KS 36WBI3P	GS 36DBI2V	KS 39ZAL00
186 cm	KS 36FPI4P	GS 36NAI4P	KS 39ZAL00
186 cm	KS 36FPI3P	GS 36NAI4P	KS 39ZAL00
186 cm	KS 36VAX3P	GS 36NAX3P	KS 39ZAL00
186 cm	KS 36VAW4P	GS 36NVW3P	KS 39ZAW00
186 cm	KS 36VXI3P	GS 36NXI3P	KS 39ZAL00
176 cm	KS 33VWV3P	GS 33NVW3P	KS 39ZAW00
161 cm	KS 29VWV4P	GS 29NVW3P	KS 39ZAW00
161 cm	KS 29VWV3P	GS 29NVW3P	KS 39ZAW00

Ook de noFrost combi-bottom kunnen naadloos met elkaar gecombineerd worden.



Onderhoud op maat, bij u thuis

Het regelmatig reinigen van toestellen is niet alleen hygiënisch, het zorgt ook voor een langere levensduur. Contacteer Siemens Service voor een professioneel onderhoud van uw Side-by-Side koelkast. Kijk op www.siemens-home.bsh-group.com/be/nl/service, rubriek "Onderhoud aan huis" voor meer informatie en tarieven.

Vaatwassers 60 cm (1/3)



Referentie	SN 278I36TE	SN 258W06TE	SN 258W02ME
Reeks	iQ700	iQ500	iQ500
Prijs op 01/04/2018 (BTW en Recupel incl.)	€ 999,99*	€ 899,99*	€ 749,99*
Kleur	Inox antiFingerprint/inoxLook	Wit	Wit
Kenmerken			
Energie-efficiëntie ¹⁾ / Droogvermogenklasse / Wasresultaat	A+++ -10% / A / A	A+++ / A / A	A++ / A / A
Aantal programma's	8	8	8
Aantal verschillende temperaturen	6	6	5
Vergelijkingsprogramma	Eco 50°C	Eco 50°C	Eco 50°C
- Energieverbruik per cyclus / Jaarlijks	kWu 0,73 / 211	0,83 / 237	0,93 / 266
- Waterverbruik per cyclus / Jaarlijks	liter 7,5 / 2100	9,5 / 2660	9,5 / 2660
Waterverbruik (Auto 45-65°C), afh. van de vervuilingsgraad	liter 6 - 17	7 - 18	7 - 18
Duur standaardprogramma	min 225	195	195
Geluidsniveau	dB(A) re 1pW 42 (Nachtprogramma: 40)	42 (Nachtprogramma: 40)	42 (Nachtprogramma: 39)
Aantal bestekken	13	14	14
Uitrusting			
Comfort			
emotionLight	■	—	—
Elektronische resttijaanduiding in minuten	■	■	■
Akoestisch signaal bij programma-einde	■	—	—
Bijvulaanduiding voor zout / spoelmiddel	■ / ■	■ / ■	■ / ■
Doseerassistent / Automatische herkenning van reinigingsmiddel	■ / ■	■ / ■	■ / ■
Zelfreinigende filter	■	■	■
Doorstroomverwarmer / Elektronisch regeneratiesysteem	■ / ■	■ / ■	■ / ■
aquaSensor / Beladingsensor	■ / ■	■ / ■	■ / ■
Glass protection technology	■	■	■
Starttijduitstel 1-24 uur	■	■	■
Flexibiliteit			
Type korven	varioFlexPro	varioFlexPro	varioFlex
Besteklade - 3de niveau	varioPro	varioPro	vario
rackMatic	■	■	■
Neerklapbare bordenrekken in de bovenste / onderste korf	6 / 8	6 / 8	2 / 4
Glazenhouder in de onderste korf	■	■	—
Bestekrek in de bovenste korf	—	—	—
Bestekkorf in de onderste korf	—	—	—
Kopjeshouders in de bovenste / onderste korf	2 / 2	2 / 2	2 / 2
Max. diameter van een bord in de bovenste / onderste korf	cm 21 / 31	21 / 31	21 / 31
Veiligheid			
aquaStop / Meervoudige bescherming	■ / —	■ / —	■ / —
easyLock / Elektronische vergrendeling / Kinderbeveiliging	■ / — / ■	■ / ■ / —	■ / ■ / —
Techniek			
Zeolith / brilliantShine system	■ / ■	■ / ■	— / —
Wisselspoeltechniek / Warmtewisselaar	■ / ■	■ / ■	■ / ■
iQdrive	■	■	■
ecoDrying (automatische deuropening op het einde van ECO-cyclus)	—	—	■
Materiaal kuip	Roestvrij staal	Roestvrij staal	Roestvrij staal
Programma's			
Intensief 70°C / Auto 45-65°C	■ / ■	■ / ■	■ / ■
Eco 50°C / Nachtprogramma	■ / ■	■ / ■	■ / ■
Snel 45°C / Kort 60°C / 1 u	■ / ■ / —	■ / ■ / —	■ / — / ■
Zacht 40°C / Glas 40°C	— / ■	— / ■	— / ■
Voorspoelen / Machine Care	■ / ■	■ / ■	■ / ■
Speciale functies			
Home Connect	■	■	—
varioSpeed / varioSpeedPlus	— / ■	— / ■	— / ■
Shine & Dry	■	■	—
Extra droog	—	—	■
Intensieve zone	■	■	■
hygienePlus	■	—	■
Halve belading	—	—	—
Afmetingen			
Afneembaar werkblad	■	■	■
Hoogte met / zonder werkblad x Breedte x Diepte	mm 845 / 815 x 600 x 600	845 / 815 x 600 x 600	845 / 815 x 600 x 600
In de hoogte verstelbare potjes / hoogte	mm ■ / 20	■ / 20	■ / 20
Netto gewicht	kg 57	55	56
Aansluiting			
Watertoevoer tot 60°C	■	■	■
Aansluitingwaarde / Stroomafname	kW / A 2400 / 10	2400 / 10	2400 / 10
Spanning / Frequentie	V / — 220-240 / 50; 60	220-240 / 60; 50	220-240 / 50; 60
Lengte	cm	175	175
- van de aansluitkabel	cm 175	175	175
- toevoerslang / afvoerslang	cm 165 / 190	165 / 190	165 / 190

Vaatwassers 60 cm (2/3)



Referentie	SN 236I17ME	SN 236W17ME	SN 236I00IE
Reeks	iQ300	iQ300	iQ300
Prijs op 01/04/2018 (BTW en Recupel incl.)	€ 699,99*	€ 649,99*	€ 649,99*
Kleur	Inox antiFingerprint/inoxLook	Wit	Inox antiFingerprint/inoxLook
Kenmerken			
Energie-efficiëntie ¹⁾ / Droogvermogenklasse / Wasresultaat	A++ / A / A	A++ / A / A	A++ / A / A
Aantal programma's	6	6	6
Aantal verschillende temperaturen	4	4	5
Vergelijkingsprogramma	Eco 50°C	Eco 50°C	Eco 50°C
- Energieverbruik per cyclus / Jaarlijks	kWu 0,93 / 266	0,93 / 266	0,92 / 262
- Waterverbruik per cyclus / Jaarlijks	liter 9,5 / 2660	9,5 / 2660	9,5 / 2660
Waterverbruik (Auto 45-65°C), afh. van de vervuilingsgraad	liter 7 - 18	7 - 18	7 - 18
Duur standaardprogramma	min 210	195	210
Geluidsniveau	dB(A) re 1pW 46	46	46
Aantal bestekken	14	14	13
Uitrusting			
Comfort			
emotionLight	–	–	–
Elektronische resttijaanduiding in minuten	■	■	■
Akoestisch signaal bij programma-einde	–	–	–
Bijvulaanduiding voor zout / spoelmiddel	■ / ■	■ / ■	■ / ■
Doseerassistent / Automatische herkenning van reinigingsmiddel	■ / ■	■ / ■	■ / ■
Zelfreinigende filter	■	■	■
Doorstroomverwarmer / Elektronisch regeneratiesysteem	■ / ■	■ / ■	■ / ■
aquaSensor / Beladingsensor	■ / ■	■ / ■	■ / ■
Glass protection technology	■	■	■
Starttijduitstel 1-24 uur	■	■	■
Flexibiliteit			
Type korven	varioFlex	varioFlex	varioFlex
Besteklade - 3de niveau	vario	vario	–
rackMatic	■	■	■
Neerklapbare bordenrekken in de bovenste / onderste korf	2 / 4	2 / 4	2 / 4
Glazenhouder in de onderste korf	–	–	–
Bestekrek in de bovenste korf	–	–	■
Bestekkorf in de onderste korf	–	–	vario
Kopjeshouders in de bovenste / onderste korf	2 / 2	2 / 2	2 / 0
Max. diameter van een bord in de bovenste / onderste korf	cm 21 / 31	21 / 31	27 / 31
Veiligheid			
aquaStop / Meervoudige bescherming	■ / –	■ / –	■ / –
easyLock / Elektronische vergrendeling / Kinderbeveiliging	■ / ■ / –	■ / ■ / –	■ / ■ / –
Techniek			
Zeolith / brilliantShine system	– / –	– / –	– / –
Wisselspoeltechniek / Warmtewisselaar	■ / ■	■ / ■	■ / ■
iQdrive	■	■	■
ecoDrying (automatische deuropening op het einde van ECO-cyclus)	–	–	–
Materiaal kuip	Roestvrij staal	Roestvrij staal	Roestvrij staal
Programma's			
Intensief 70°C / Auto 45-65°C	■ / ■	■ / ■	■ / ■
Eco 50°C / Nachtprogramma	■ / –	■ / –	■ / –
Snel 45°C / Kort 60°C / 1u	■ / – / ■	■ / – / ■	– / – / ■
Zacht 40°C / Glas 40°C	– / –	– / –	– / ■
Voorspoelen / Machine Care	■ / ■	■ / ■	■ / ■
Speciale functies			
Home Connect	–	–	–
varioSpeed / varioSpeedPlus	– / ■	– / ■	– / ■
Shine & Dry	–	–	–
Extra droog	–	–	■
Intensieve zone	■	■	■
hygienePlus	–	–	–
Halve belading	■	■	–
Afmetingen			
Afneembaar werkblad	■	■	■
Hoogte met / zonder werkblad x Breedte x Diepte	mm 845 / 815 x 600 x 600	845 / 815 x 600 x 600	845 / 815 x 600 x 600
In de hoogte verstelbare potjes / hoogte	mm ■ / 20	■ / 20	■ / 20
Netto gewicht	kg 51	51	48
Aansluiting			
Watertoevoer tot 60°C	■	■	■
Aansluitingwaarde / Stroomafname	kW / A 2400 / 10	2400 / 10	2400 / 10
Spanning / Frequentie	V / – 220-240 / 50; 60	220-240 / 50; 60	220-240 / 50; 60
Lengte	cm	175	175
- van de aansluitkabel	cm 175	175	175
- toevoerslang / afvoerslang	cm 165 / 190	165 / 190	165 / 190

* Vrijblijvend aanbevolen marktprijs op 01/04/2018. BTW en Recupelbijdrage € 1,00 inbegrepen. – ¹⁾ Op een schaal van energie-efficiëntieklasse van A+++ tot D.

Vaatwassers 60 cm (3/3)

Vaatwassers 45 cm



Referentie	SN 235W01IE	SN 215W02AE	SR 256W01TE	SR 236W01ME
Reeks	iQ300	iQ100	iQ500	iQ300
Prijs op 01/04/2018 (BTW en Recupel incl.)	€ 599,99*	€ 499,99*	€ 749,99*	€ 599,99*
Kleur	Wit	Wit	Wit	Wit
Kenmerken				
Energie-efficiëntie¹⁾ / Droogvermogenklasse / Wasresultaat	A++ / A / A	A+ / A / A	A+++ / A / A	A+ / A / A
Aantal programma's	5	5	6	6
Aantal verschillende temperaturen	5	4	6	5
Vergelijkingsprogramma	Eco 50°C	Eco 50°C	Eco 50°C	Eco 50°C
- Energieverbruik per cyclus / Jaarlijks kWu	0,92 / 262	1,02 / 290	0,66 / 188	0,84 / 237
- Waterverbruik per cyclus / Jaarlijks liter	9,5 / 2660	12 / 3300	9,5 / 2660	9,5 / 2660
Waterverbr. (Auto 45-65°C), afh. van de vervuilingsgraad liter	7 - 18	9 - 19	7 - 16	7 - 16
Duur standaardprogramma min	210	210	195	195
Geluidsniveau dB(A) re 1pW	46	48	43 (Nachtprogramma: 41)	44 (Nachtprogramma: 41)
Aantal bestekken	13	12	10	10
Uitrusting				
Comfort				
emotionLight	–	–	■	–
Elektronische resttijaanduiding in minuten	■	■	■	■
Akoestisch signaal bij programma-einde	–	–	–	–
Bijvulaanduiding voor zout / spoelmiddel	■ / ■	■ / ■	■ / ■	■ / ■
Doseerassistent / Autom. herkenning van reinigingsmiddel	■ / ■	■ / ■	■ / ■	■ / ■
Zelfreinigende filter	■	■	■	■
Doorstroomverwarmer / Elektronisch regenerereersysteem	■ / ■	■ / ■	■ / ■	■ / ■
aquaSensor / Beladingsensor	■ / ■	■ / ■	■ / ■	■ / ■
Glass protection technology	■	■	■	■
Starttijduitstel 1-24 uur	■	■	■	■
Flexibiliteit				
Type korven	varioFlex	–	varioFlexPro	varioFlex
Besteklade - 3de niveau	–	–	varioPro	vario
rackMatic	■	–	■	■
Neerklapbare bordenrekken in bovenste / onderste korf	2 / 4	0 / 0	3 / 4	2 / 2
Glazenhouder in de onderste korf	–	–	■	–
Bestekrek in de bovenste korf	■	–	–	–
Bestekkorf in de onderste korf	vario	■	–	–
Kopjeshouders in de bovenste / onderste korf	2 / 0	2 / 0	1 / 1	1 / 0
Max. diameter van een bord in bovenste / onderste korf cm	27 / 31	22 / 30	21 / 31	27 / 30
Veiligheid				
aquaStop / Meervoudige bescherming	■ / –	■ / –	■ / –	■ / –
easyLock / Elektronische vergrendeling / Kinderbeveiliging	■ / ■ / –	■ / – / –	■ / ■ / –	■ / ■ / –
Techniek				
Zeolith / brilliantShine system	– / –	– / –	■ / –	– / –
Wisselspoeltechniek / Warmtewisselaar	■ / ■	■ / –	■ / ■	■ / ■
iQdrive	■	■	■	■
ecoDrying (autom. deuropening op het einde van ECO-cyclus)	–	–	–	–
Materiaal kuip	Roestvrij staal	Polynox	Roestvrij staal	Roestvrij staal
Programma's				
Intensief 70°C / Auto 45-65°C	■ / ■	■ / ■	■ / – / ■ / –	■ / – / ■ / –
Eco 50°C / Nachtprogramma	■ / –	■ / –	■ / ■	■ / ■
Snel 45°C / Kort 60°C / 1u	– / – / ■	– / – / ■	– / ■ / –	■ / – / –
Zacht 40°C / Glas 40°C	– / ■	– / –	– / ■	– / ■
Voorspoelen / Machine Care	– / ■	■ / –	– / ■	– / ■
Speciale functies				
Home Connect	–	–	–	–
varioSpeed / varioSpeedPlus	– / ■	■ / –	– / ■	■ / –
Shine & Dry	–	–	■	–
Extra droog	–	■	–	■
Intensieve zone	■	–	■	■
hygienePlus	–	–	–	–
Halve belading	■	–	–	–
Afmetingen				
Afneembaar werkblad	■	■	■	■
Hoogte met / zonder werkblad x Breedte x Diepte mm	845 / 815 x 600 x 600	845 / 815 x 600 x 600	845 / 815 x 450 x 600	845 / 815 x 450 x 600
In de hoogte verstelbare potjes / hoogte mm	■ / 20	■ / 20	■ / 20	■ / 20
Netto gewicht kg	Niet gecommuniceerd	45	48	Niet gecommuniceerd
Aansluiting				
Watertoevoer tot 60°C	■	■	■	■
Aansluitingwaarde / Stroomafname kW / A	2400 / 10	2400 / 10	2400 / 10	2400 / 10
Spanning / Frequentie V / –	220-240 / 50; 60	220-240 / 50; 60	220-240 / 50; 60	220-240 / 50; 60
Lengte - van de aansluitkabel cm	175	175	175	175
- toevoerslang / afvoerslang cm	165 / 190	165 / 190	165 / 205	165 / 205

Onderbouwvaatwassers (1/2)



Referentie	SN 458 S02ME	SN 436 S03IE	SN 436 S01GE
Reeks	iQ500	iQ300	iQ300
Prijs op 01/04/2018 (BTW en Recupel incl.)	€ 899,99*	€ 779,99*	€ 699,99*
Kleur	Inox	Inox	Inox
Kenmerken			
Energie-efficiëntie¹⁾ / Droogvermogenklasse / Wasresultaat	A++ / A / A	A++ / A / A	A++ / A / A
Aantal programma's	8	6	6
Aantal verschillende temperaturen	5	5	5
Vergelijkingsprogramma	Eco 50	Eco 50	Eco 50
- Energieverbruik per cyclus / Jaarlijks	kWu 0,93 / 266	0,92 / 262	0,9 / 258
- Waterverbruik per cyclus / Jaarlijks	liter 9,5 / 2660	9,5 / 2660	9,5 / 2660
Waterverbruik (Auto 45-65°C), afh. van de vervuilingsgraad	liter 7 - 18	7 - 18	9 - 19
Duur standaardprogramma	min 195	210	210
Geluidsniveau	dB(A) re 1pW 42 (Nachtprogramma: 39)	44	46
Aantal bestekken	14	13	12
Uitrusting			
Comfort			
emotionLight	–	–	–
Elektronische restijdaanduiding in minuten	■	■	■
Akoestisch signaal bij programma-einde	–	–	–
Bijvulaanduiding voor zout / spoelmiddel	■ / ■	■ / ■	■ / ■
Doseerassistent / Automatische herkenning van reinigingsmiddel	■ / ■	■ / ■	■ / ■
Zelfreinigende filter	■	■	■
Doorstroomverwarmer / Elektronisch regenerereersysteem	■ / ■	■ / ■	■ / ■
aquaSensor / Beladingsensor	■ / ■	■ / ■	■ / ■
Glass protection technology	■	■	■
Starttijduitstel 1-24 uur	■	■	■
Flexibiliteit			
Type korven	varioFlex	varioFlex	varioFlex
Besteklade - 3de niveau	vario	–	–
rackMatic	■	■	■
Neerklapbare bordenrekken in de bovenste / onderste korf	2 / 4	2 / 4	2 / 4
Glazenhouder in de onderste korf	–	–	–
Bestekrek in de bovenste korf	–	■	–
Bestekkorf in de onderste korf	–	vario	vario
Kopjeshouders in de bovenste / onderste korf	2 / 0	2 / 0	2 / 0
Max. diameter van een bord in de bovenste / onderste korf	cm 21 / 31	27 / 31	27 / 31
Veiligheid			
aquaStop / Meervoudige bescherming	■ / –	■ / –	■ / –
easyLock / Elektronische vergrendeling / Kinderbeveiliging	■ / ■ / –	■ / ■ / –	■ / ■ / –
Techniek			
Zeolith / brilliantShine system	– / –	– / –	– / –
Wisselspoeltechniek / Warmtewisselaar	■ / ■	■ / ■	■ / ■
iQdrive	■	■	■
ecoDrying (automatische deuropening op het einde van ECO-cyclus)	■	–	–
Materiaal kuip	Roestvrij staal	Roestvrij staal	Polynox
Programma's			
Intensief 70°C / Auto 45-65°C	■ / ■	■ / ■	■ / ■
Eco 50°C / Nachtprogramma	■ / ■	■ / –	■ / –
Snel 45°C / Kort 60°C / 1u	■ / – / ■	– / – / ■	– / – / ■
Zacht 40°C / Glas 40°C	– / ■	– / ■	– / ■
Voorspoelen / Machine Care	■ / ■	■ / ■	■ / ■
Speciale functies			
Home Connect	–	–	–
varioSpeed / varioSpeedPlus	– / ■	– / ■	– / ■
Shine & Dry	–	–	–
Extra droog	■	■	■
Intensieve zone	■	■	■
hygienePlus	■	–	–
Halve belading	–	–	–
Afmetingen			
Afneembaar werkblad	–	–	–
Hoogte met / zonder werkblad x Breedte x Diepte	mm – / 815 x 598 x 573	– / 815 x 598 x 573	– / 815 x 598 x 573
In de hoogte verstelbare potjes / hoogte	mm ■ / 60	■ / 60	■ / 60
Netto gewicht	kg 44	38	39
Aansluiting			
Watertoevoer tot 60°C	■	■	■
Aansluitingwaarde / Stroomafname	kW / A 2400 / 10	2400 / 10	2400 / 10
Spanning / Frequentie	V / – 220-240 / 50; 60	220-240 / 50; 60	220-240 / 50; 60
Lengte - van de aansluitkabel	cm 175	175	175
- toevoerslang / afvoerslang	cm 165 / 190	165 / 190	165 / 190

* Vrijblijvend aanbevolen marktprijs op 01/04/2018. BTW en Recupelbijdrage € 1,00 inbegrepen. – ¹⁾ Op een schaal van energie-efficiëntieklasse van A+++ tot D.

Onderbouwvaatwassers (2/2)

Compacte vaatwassers



Referentie	SN 336W01GE	SN 336M01GE	SK 26E821EU	SK 26E221EU
Reeks	iQ300	iQ300	iQ300	iQ300
Prijs op 01/04/2018 (BTW en Recupel incl.)	€ 649,99*	€ 649,99*	€ 549,99*	€ 499,99*
Kleur	Wit (decorkader)	Bruin (decorkader)	Inox kleur, gelakt	Wit
Kenmerken				
Energie-efficiëntie / Droogvermogenklasse / Wasresultaat	A++ / A / A	A++ / A / A	A+ / A / A	A+ / A / A
Aantal programma's	6	6	6	6
Aantal verschillende temperaturen	5	5	5	5
Vergelijkingsprogramma	Eco 50	Eco 50	Eco 50	Eco 50
- Energieverbruik per cyclus / Jaarlijks	kWu	0,9 / 258	0,9 / 258	0,61 / 174
- Waterverbruik per cyclus / Jaarlijks	liter	9,5 / 2660	9,5 / 2660	8 / 2240
Waterverbruik (Auto 45-65°C), afh. van de vervuilingsgraad	liter	9 - 19	9 - 19	6 - 10,5
Duur standaardprogramma	min	210	210	225
Geluidsniveau	dB(A) re 1pW	46	46	48
Aantal bestekken	12	12	6	6
Uitrusting				
Comfort				
emotionLight	—	—	—	—
Elektronische resttijdaanduiding in minuten	■	■	■	■
Akoestisch signaal bij programma-einde	—	—	—	—
Bijvulaanduiding voor zout / spoelmiddel	■ / ■	■ / ■	■ / ■	■ / ■
Doseerassistent / Automatische herkenning van reinigingsmiddel	■ / ■	■ / ■	— / ■	— / ■
Zelfreinigende filter	■	■	■	■
Doorstroomverwarmer / Elektronisch regeneratiesysteem	■ / ■	■ / ■	■ / ■	■ / ■
aquaSensor / Beladingsensor	■ / ■	■ / ■	■ / ■	■ / ■
Glass protection technology	■	■	■	■
Starttijduitstel 1-24 uur	■	■	■	■
Flexibiliteit				
Type korven	varioFlex	varioFlex	—	—
Besteklade - 3de niveau	—	—	—	—
rackMatic	■	■	—	—
Neerklapbare bordenrekken in de bovenste / onderste korf	2 / 4	2 / 4	—	—
Glazenhouder in de onderste korf	—	—	—	—
Bestekrek in de bovenste korf	—	—	—	—
Bestekorf in de onderste korf	vario	vario	vario	vario
Kopjeshouders in de bovenste / onderste korf	2 / 0	2 / 0	1	1
Max. diameter van een bord in de bovenste / onderste korf	cm	27 / 31	28	28
Veiligheid				
aquaStop / Meervoudige bescherming	■ / —	■ / —	— / ■	— / ■
easyLock / Elektronische vergrendeling / Kinderbeveiliging	■ / ■ / —	■ / ■ / —	■ / — / —	■ / — / —
Techniek				
Zeolith / brilliantShine system	— / —	— / —	— / —	— / —
Wisselspoeltechniek / Warmtewisselaar	■ / ■	■ / ■	— / —	— / —
iQdrive	■	■	■	■
ecoDrying (automatische deuropening op het einde van ECO-cyclus)	—	—	—	—
Materiaal kuip	Polynox	Polynox	Polynox	Polynox
Programma's				
Intensief 70°C / Auto 45-65°C	■ / ■	■ / ■	■ / ■	■ / ■
Eco 50°C / Nachtprogramma	■ / —	■ / —	■ / —	■ / —
Snel 45°C / Kort 60°C / 1 u	— / — / ■	— / — / ■	■ / — / —	■ / — / —
Zacht 40°C / Glas 40°C	— / ■	— / ■	■ / —	■ / —
Voorspoelen / Machine Care	■ / ■	■ / ■	■ / —	■ / —
Speciale functies				
Home Connect	—	—	—	—
varioSpeed / varioSpeedPlus	— / ■	— / ■	■ / —	■ / —
Shine & Dry	—	—	—	—
Extra droog	■	■	■	■
Intensieve zone	■	■	—	—
hygienePlus	—	—	—	—
Halve belading	—	—	—	—
Afmetingen				
Afneembaar werkblad	—	—	—	—
Hoogte met / zonder werkblad x Breedte x Diepte	mm	— / 815 x 598 x 573	— / 815 x 598 x 573	450 x 551 x 500
In de hoogte verstelbare potjes / hoogte	mm	■ / 60	■ / 60	—
Netto gewicht	kg	39	39	21
Aansluiting				
Watertoevoer tot 60°C	■	■	■	■
Aansluitingwaarde / Stroomafname	kW / A	2400 / 10	2400 / 10	2400 / 10
Spanning / Frequentie	V / —	220 - 240 / 50; 60	220 - 240 / 50; 60	220 - 240 / 50; 60
Lengte - van de aansluitkabel	cm	175	175	170
- toevoerslang / afvoerslang	cm	165 / 190	165 / 190	150 / 226

Toebehoren in optie voor vaatwassers

Referentie	SZ 73640	SZ 72010	SZ 73100	SZ 73300	SZ 73000	SZ 73001
	Speciale korf voor glazen met lange steel en kantoorvaat	aquaStop-verlenging voor een gescheiden toe- en afvoer (slang 2 m)	Extra bestekkorf	Wijneglazenrek om 4 glazen met lange steel veilig af te wassen	Vaatwasserset (bakplaatproeikop / flessenhouder / extrabestekkorf / clips)	Zilverbestek-cassette
Prix*	€ 50,99	€ 34,99	€ 29,99	€ 24,99	€ 20,99	€ 15,99
Vaatwassers 60 cm						
SN 278I36TE	■	■	■	■	■	■
SN 258W06TE	■	■	■	■	■	■
SN 258W02ME	■	■	■	■	■	■
SN 236I17ME	■	■	■	■	■	■
SN 236W17ME	■	■	■	■	■	■
SN 236I00IE	■	■	■	■	■	■
SN 235W01IE	■	■	■	■	■	■
SN 215W02AE	■	■	■	■	■	■
Vaatwassers 45 cm						
SR 256W01TE		■		■	■	■
SR 236W01ME		■		■	■	■
Onderbouwvaatwassers						
SN 458S02ME	■	■	■	■	■	■
SN 436S03IE	■	■		■	■	■
SN 436S01GE	■	■		■	■	■
SN 336W01GE	■	■		■	■	■
SN 336M01GE	■	■		■	■	■
Compacte vaatwassers						
SK 26E821EU		■				
SK 26E221EU		■				



SZ 73640



SZ 73300



SZ 73100



SZ 73001



SZ 73000
Extra bestekkorf



SZ 73000
Flessenhouder



SZ 73000
Bakplaatproeikop

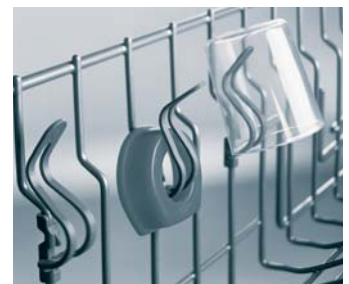

SZ 73000
Clips voor kleine voorwerpen

Inbouwschema's van onderbouwvaatwassers

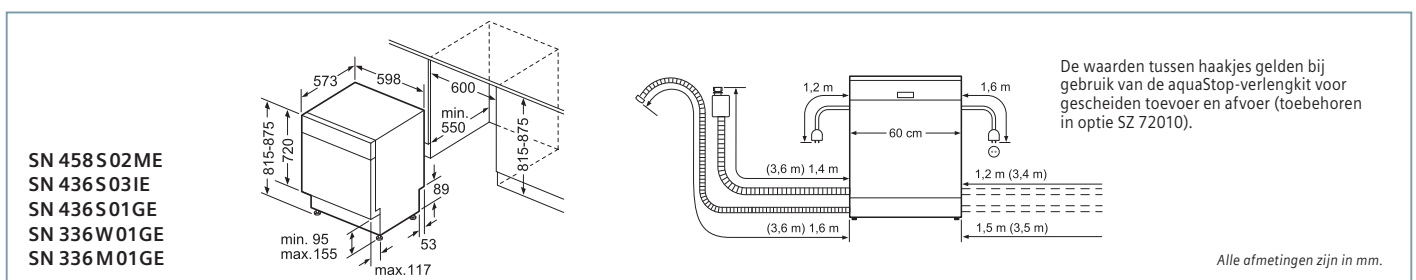

* Vrijblijvend aanbevolen marktprijs op 01/04/2018. BTW inbegrepen.

Elektrische fornuizen (1/2)



NEW



NEW



NEW

Referentie		HL 9S5A340	HK 9S7R240	HK 9S5M240
Reeks		iQ500	iQ500	iQ500
Prijs op 01/04/2018 (BTW en Recupel incl.)		€ 1.199,99*	€ 949,99*	€ 849,99*
Kleur		Zwart	Zwart	Zwart
Energie-efficiëntieklasse ¹⁾		A	A	A
Afmetingen toestel				
Hoogte x Breedte x Diepte	mm	850 x 600 x 600	850 x 600 x 600	850 x 600 x 600
Diepte apparaat met volledig geopende deur	mm	1050	1050	1050
Nettogewicht	kg	65	60	60
Uitrusting kookplaat				
Type kookplaat – Vitrokeramisch / Inox / Geëmailleerd		■ / - / -	■ / - / -	■ / - / -
Type kookzones – Inductie / highSpeed / Elektrisch / Gas		■ / - / - / -	- / ■ / - / -	- / ■ / - / -
Zone vooraan links: Diameter - Vermogens	cm - kW	18 - 1,8	18 - 1,8	18 - 1,8
Zone achteraan links: Diameter - Vermogens	cm - kW	18 - 1,8	17 / 17x26 - 1,6 / 2,4	17 / 17x26 - 1,8 / 2,4
Zone achteraan rechts: Diameter - Vermogens	cm - kW	15 - 1,4	14,5 - 1,2	14,5 - 1,2
Zone vooraan rechts: Diameter - Vermogens	cm - kW	21 - 2,2	12 / 21 - 0,75 / 2,2	12 / 21 - 0,75 / 2,2
Restwarmte-aanduiding		■	■	■
Pannendragers met rubberen voetjes – Gietijzeren / Geëmailleerd		- / -	- / -	- / -
Uitrusting oven				
Aantal verwarmingswijzen		7	9	7
Verwarmingswijzen:				
- Boven-/onderwarmte / Onderwarmte / Boven-/onderwarmte zacht		■ / ■ / -	■ / ■ / -	■ / ■ / -
- Warme lucht / 3D warme lucht Plus / Warme lucht zacht		- / ■ / ■	- / ■ / ■	- / ■ / ■
- Pizzastand / Ontdooien / coolStart		■ / - / -	■ / - / ■	■ / - / -
- Grill & warme lucht		■	■	■
- Grote VARIO-grill / Kleine VARIO-grill		■ / -	■ / -	■ / -
- Langzaam garen		-	■	-
Volume (volgens norm EN 50304:2009)	liter	66	66	66
Koelfront (bij oven aan 180°C, max. 60 min.)		50°C	Confort 30°C	50°C
Gladde ovenruimte / Volledig glazen binnendeur		■ / ■	■ / ■	■ / ■
Bakruimte titanGlans Email		■	■	■
Geïntegreerd reinigingssysteem:				
- activeClean - pyrolytische zelfreiniging		-	■	-
- ecoClean Plus (achterwand, zijwanden en plafond)		-	-	■
- Rugwand met ecoClean		■	-	-
cookControl (automatische programma's)		10	30	10
Energieverbruik Boven-/onderwarmte	kWu	0,98	0,93	0,98
Energieverbruik Warme lucht	kWu	0,79	0,77	0,79
Klapdeur / softClose		■ / ■	■ / ■	■ / ■
Ovenverlichting		■	■	■
Grill		Vast gemonteerd	Vast gemonteerd	Vast gemonteerd
Elektronische klok		■	■	■
Opberglade		■	■	■
Gebruikskennmerken				
Maximale instelbare temperatuur	°C	275	300	275
Nuttige oppervlakte van de grill	cm ²	1230	1230	1230
Oppervlakte grootste bakplaat	cm ²	1350	1350	1350
Energieverbruik bij pyrolytische reiniging	kWu	-	Niet gecommuniceerd	-
Kinderveiligheid		■	■	■
Thermokoppelbeveiliging		-	-	-
Aansluitingen				
Aansluitwaarde elektrisch	W	7900	10850	10800
Aansluitwaarde gas	W	-	-	-
Spanning	V	220-240	220-240	220-240
Frequentie	Hz	50; 60	50; 60	50; 60
Afgesteld op aardgas (20 mbar)		-	-	-
Inspuitstukken voor butaan/propaangas (28-30/37 mbar) meegeleverd		-	-	-
Diversen				
Keurmerken		CE, VDE	CE, VDE	CE, VDE
Meegeleverde toebehoren				
Geëmailleerd bakblik		■	■ (pyrolysebestendig)	■
Rooster		■	■	■
Universele braadslede		■	■ (pyrolysebestendig)	■

* Vrijblijvend aanbevolen marktprijs op 01/04/2018. BTW en Recupelbijdrage € 1,00 inbegrepen. – ¹⁾ Op een schaal van energie-efficiëntieklasse van A+++ tot D.

Elektrische fornuizen (2/2)



NEW



NEW



NEW

Referentie		HK 9S51240	HK 9R3A250	HQ 5P00020
Reeks		iQ500	iQ300	iQ100
Prijs op 01/04/2018 (BTW en Recupel incl.)		€ 799,99*	€ 649,99*	€ 399,99*
Kleur		Zwart	Inox	Wit
Energie-efficiëntieklasse ¹⁾		A	A	A
Afmetingen toestel				
Hoogte x Breedte x Diepte	mm	850 x 600 x 600	850 x 600 x 600	850 x 600 x 600
Diepte apparaat met volledig geopende deur	mm	1050	1050	1050
Nettogewicht	kg	60	60	71
Uitrusting kookplaat				
Type kookplaat – Vitrokeraamisch / Inox / Geëmailleerd		■ / - / -	■ / - / -	- / - / ■
Type kookzones – Inductie / highSpeed / Elektrisch / Gas		- / ■ / - / -	- / ■ / - / -	- / - / ■ / -
Zone vooraan links: Diameter - Vermogens	cm - kW	18 - 1,8	18 - 1,8	18 - 2
Zone achteraan links: Diameter - Vermogens	cm - kW	17 / 17x26 - 1,8 / 2,4	17 / 17x26 - 1,6 / 2,4	14,5 - 1
Zone achteraan rechts: Diameter - Vermogens	cm - kW	14,5 - 1,2	14,5 - 1,2	22 - 2
Zone vooraan rechts: Diameter - Vermogens	cm - kW	12 / 21 - 0,75 / 2,2	12 / 21 - 0,75 / 2,2	14,5 - 1,5
Restwarmte-aanduiding		■	■	-
Pannendragers met rubberen voetjes – Gietijzeren / Geëmailleerd		- / -	- / -	- / -
Uitrusting oven				
Aantal verwarmingswijzen		7	7	5
Verwarmingswijzen:				
- Boven-/onderwarmte / Onderwarmte / Boven-/onderwarmte zacht		■ / ■ / -	■ / ■ / -	■ / ■ / ■
- Warme lucht / 3D warme lucht Plus / Warme lucht zacht		- / ■ / ■	- / ■ / ■	- / - / -
- Pizzastand / Ontdooien / coolStart		■ / - / -	■ / - / -	- / - / -
- Grill & warme lucht		■	■	-
- Grote VARIO-grill / Kleine VARIO-grill		■ / -	■ / -	■ / ■
- Langzaam garen		-	-	-
Volume (volgens norm EN 50304:2009)	liter	66	66	71
Koelfront (bij oven aan 180°C, max. 60 min.)		50°C	50°C	-
Gladde ovenruimte / Volledig glazen binnendeur		■ / ■	■ / ■	■ / ■
Bakruimte titanGlans Email		■	■	■
Geïntegreerd reinigingssysteem:				
- activeClean - pyrolytische zelfreiniging		-	-	-
- ecoClean Plus (achterwand, zijwanden en plafond)		■	-	-
- Rugwand met ecoClean		-	■	-
cookControl (automatische programma's)		10	-	-
Energieverbruik Boven-/onderwarmte	kWu	0,98	0,98	0,81
Energieverbruik Warme lucht	kWu	0,79	0,79	-
Klapdeur / softClose		■ / ■	■ / ■	■ / -
Ovenverlichting		■	■	■
Grill		Vast gemonteerd	Vast gemonteerd	Vast gemonteerd
Elektronische klok		■	■	-
Opberglade		■	■	■
Gebruikskennmerken				
Maximale instelbare temperatuur	°C	275	275	275
Nuttige oppervlakte van de grill	cm ²	1230	1230	1230
Oppervlakte grootste bakplaat	cm ²	1350	1350	1350
Energieverbruik bij pyrolytische reiniging	kWu	-	-	-
Kinderveiligheid		■	■	-
Thermokoppelbeveiliging		-	-	-
Aansluitingen				
Aansluitwaarde elektrisch	W	10800	10800	9350
Aansluitwaarde gas	W	-	-	-
Spanning	V	220-240	220-240	220-240
Frequentie	Hz	50; 60	50; 60	50; 60
Afgesteld op aardgas (20 mbar)		-	-	-
Inspuitstukken voor butaan/propaangas (28-30/37 mbar) meegeleverd		-	-	-
Diversen				
Keurmerken		CE, VDE	CE, VDE	CE, VDE
Meegeleverde toebehoren				
Geëmailleerd bakblik		■	■	■
Rooster		■	■	■
Universele braadslede		■	■	-

* Vrijblijvend aanbevolen marktprijs op 01/04/2018. BTW en Recupelbijdrage € 1,00 inbegrepen. - ¹⁾ Op een schaal van energie-efficiëntieklasse van A+++ tot D.

Gemengde fornuizen



NEW



NEW

Referentie		HX 9R3 AE50	HX 9R30 D20
Reeks		iQ300	iQ300
Prijs op 01/04/2018 (BTW en Recupel incl.)		€ 649,99*	€ 549,99*
Kleur		Inox	Wit
Energie-efficiëntieklasse ¹⁾		A	A
Afmetingen toestel			
Hoogte x Breedte x Diepte	mm	850 x 600 x 600	850 x 600 x 600
Diepte apparaat met volledig geopende deur	mm	1050	1050
Nettogewicht	kg	55	54
Uitrusting kookplaat			
Type kookplaat – Vitrokeramisch / Inox / Geëmailleerd		- / ■ / -	- / - / ■
Type kookzones – Inductie / highSpeed / Elektrisch / Gas		- / - / - / ■	- / - / - / ■
Zone vooraan links: Diameter - Vermogens	cm - kW	- - 1,75	- - 1,75
Zone achteraan links: Diameter - Vermogens	cm - kW	- - 1,75	- - 1,75
Zone achteraan rechts: Diameter - Vermogens	cm - kW	- - 3,5	- - 3,5
Zone vooraan rechts: Diameter - Vermogens	cm - kW	- - 1	- - 1
Restwarmte-aanduiding		-	-
Pannendragers met rubberen voetjes – Gietijzeren / Geëmailleerd		■ / -	■ / -
Uitrusting oven			
Aantal verwarmingswijzen		7	7
Verwarmingswijzen:			
- Boven-/onderwarmte / Onderwarmte / Boven-/onderwarmte zacht		■ / ■ / -	■ / ■ / -
- Warme lucht / 3D warme lucht Plus / Warme lucht zacht		- / ■ / ■	- / ■ / ■
- Pizzastand / Ontdooien / coolStart		■ / - / -	■ / - / -
- Grill & warme lucht		■	■
- Grote VARIO-grill / Kleine VARIO-grill		■ / -	■ / -
- Langzaam garen		-	-
Volume (volgens norm EN 50304:2009)	liter	66	66
Koelfront (bij oven aan 180°C, max. 60 min.)		Confort 40°C	Confort 40°C
Gladde ovenruimte / Volledig glazen binnendeur		■ / ■	■ / ■
Bakruimte titanGlans Email		■	■
Geïntegreerd reinigingssysteem:			
- activeClean - pyrolytische zelfreiniging		-	-
- ecoClean Plus (achterwand, zijwanden en plafond)		-	-
- Rugwand met ecoClean		■	-
cookControl (automatische programma's)		-	-
Energieverbruik Boven-/onderwarmte	kWu	0,98	0,98
Energieverbruik Warme lucht	kWu	0,79	0,79
Klapdeur / softClose		- / -	- / -
Ovenverlichting		■	■
Grill		Vast gemonteerd	Vast gemonteerd
Elektronische klok		-	■
Opberglade		■	■
Gebruikskennmerken			
Maximale instelbare temperatuur	°C	275	270
Nuttige oppervlakte van de grill	cm ²	1230	1230
Oppervlakte grootste bakplaat	cm ²	1350	1350
Energieverbruik bij pyrolytische reiniging	kWu	-	-
Kinderveiligheid		■	■
Thermokoppelbeveiliging		■	■
Aansluitingen			
Aansluitwaarde elektrisch	W	3300	3300
Aansluitwaarde gas	W	7500	7500
Spanning	V	220-240	220-240
Frequentie	Hz	50; 60	50; 60
Afgesteld op aardgas (20 mbar)		■	■
Inspuitstukken voor butaan/propaangas (28-30/37 mbar) meegeleverd		■	■
Diversen			
Keurmerken		CE	CE
Meegeleverde toebehoren			
Geëmailleerd bakblik		■	■
Rooster		■	■
Universele braadslede		-	-

* Vrijblijvend aanbevolen marktprijs op 01/04/2018. BTW en Recupelbijdrage € 1,00 inbegrepen. – ¹⁾ Op een schaal van energie-efficiëntieklasse van A+++ tot D.



www.siemens-home.bsh-group.com/be

April 2018. Wijzigingen zet- en drukfouten voorbehouden.
BSH Home Appliances nv – Laarbeeklaan 74, 1090 Brussel – BE 0465.054.226 RPR Brussel

De BSH groep is een handelsmerklicentiehouders van Siemens AG.