

SIEMENS

WQ45B2AXTR

Kurutma makinesi



TR Kullanım kılavuzu ve kurulum talimatları



Siemens Home Appliances

Register your appliance on My Siemens and
discover exclusive services and offers.



Ek bilgi ve açıklamaları çevrimiçi olarak bulabilirsiniz. Başlık sayfasındaki QR kodunu tarayın.



İçindekiler tablosu

1 Güvenlik	3	8.1 Otomatik programlar	20
1.1 İşaret sözcüklerinin tanımlaması	3	8.2 Süreli programlar	22
1.2 Genel uyarılar	4	8.3 Ek programlar	22
1.3 Amaca uygun kullanım	4	9 Aksesuar	23
1.4 Kullanıcı grubu konusunda kısıtlama	4	10 Çamaşırlar	23
1.5 Güvenli kurulum	5	10.1 Çamaşırların hazırlanması	23
1.6 Güvenli kullanım	7	10.2 Bakım etiketleri üzerindeki bakım sembolleri	24
1.7 Güvenli temizlik ve bakım	9	11 Temel Kullanım	24
2 Maddi hasarların önlenmesi	10	11.1 Cihazın açılması	24
3 Çevrenin korunması ve tasarruf	11	11.2 Programın ayarlanması	24
3.1 Ambalajı atığa verme	11	11.3 Program ayarlarının kaydedilmesi	24
3.2 Enerji tasarrufu	11	11.4 Kapının açılması	24
3.3 Enerji tasarrufu modu	11	11.5 Çamaşırların yerleştirilmesi ...	25
4 Kurma ve bağlama	11	11.6 Programın başlatılması	25
4.1 Cihazın ambalajından çıkarılması	11	11.7 Çamaşırların ilave edilmesi ...	25
4.2 Teslimat kapsamı	11	11.8 Programın iptal edilmesi	25
4.3 Cihazın kurulacağı yere ilişkin gereklilikler	12	11.9 Çamaşırların makineden çıkarılması	25
4.4 Su çıkış hortumu	12	11.10 Cihazın çalışmaya hazır hale (bekleme modu) getirilmesi	25
4.5 Cihazın doğru konumlandırılması	14	11.11 Tiftik filtresi	25
4.6 Kapak yuvasının değiştirilmesi	14	11.12 Yoğuşma suyu kabı	27
4.7 Cihazın elektrik bağlantısının yapılması	15	12 Kurutma hedefi	28
5 Cihazı tanıma	15	12.1 Kurutma hedefinin değiştirilmesi	28
5.1 Cihaz	15	12.2 Kurutma hedefinin uyarlanması	28
5.2 Kumanda paneli	16	13 Çocuk kilidi	28
5.3 Kumanda mantığı	16	13.1 Çocuk kilidinin etkinleştirilmesi	29
6 Ekran	16	13.2 Çocuk kilidinin devre dışı bırakılması	29
7 Tuşlar	18	14 Kırıksıklık giderme fonksiyonu	29
8 Programlar	20		

14.1 Kırısklık giderme fonksiyonuna sahip programın başlatılması	29	18 Cihaz bakımı	35
14.2 Su haznesinin doldurulması	29	18.1 Cihaz bakımı için hazırlık yapılması	36
15 Yün sepeti	30	18.2 Basit cihaz bakımı yapılması	36
15.1 Yün sepetinin kullanılması	30	18.3 Yoğun cihaz bakımının yürütülmesi	37
15.2 Yün sepeti ile programın başlatılması	30	19 Cihazı temizleme ve bakımını yapma	37
15.3 Yün sepeti uygulama örnekleri	31	19.1 Nem sensörü	37
16 Home Connect	32	19.2 Yoğuşma suyu kabının filtresi	38
16.1 Home Connect kurulumunu yapınız	32	20 Arızaları giderme	38
16.2 Cihazda Wi-Fi'nin devre dışı birakılması	33	21 Taşıma, depolama ve atığa verme	43
16.3 Cihazda Wi-Fi'nin etkinleştirilmesi	33	21.1 Eski cihazları atığa verme	43
16.4 Yazılım güncellemesinin kurulması	33	22 Müşteri hizmetleri	43
16.5 Cihazın ağ ayarlarının sıfırlanması	33	22.1 Ürün numarası (E-Nr.), imalat numarası (FD) ve sayma numarası (Z-Nr.)	44
16.6 Uzaktan çalıştırma	33	22.2 Garanti Şartları	44
16.7 Akıllı program önerisi	34	23 Tüketim değerleri	45
16.8 Uzaktan teşhis	34	24 Teknik veriler	47
16.9 Veri güvenliği	34	24.1 Serbest yazılıma ve Open Source yazılımına yönelik bilgiler	47
17 Temel ayarlar	35	25 Uygunluk beyanı	48
17.1 Temel ayarlara genel bakış ..	35		
17.2 Temel ayarların değiştirilmesi	35		

1 Güvenlik

Aşağıdaki güvenlik ile ilgili uyarıları dikkate alınız.

1.1 İşaret sözcüklerinin tanımlaması

Burada bu kılavuzda kullanılan işaret sözcüklerinin anlamını bulabilirsiniz.

UYARI

Olası ağır veya ölümcül yaralanmaları önlemek için bu uyarıları dikkate alınız.

⚠ DİKKAT

Hafif veya orta derecede yaralanmaları önlemek için bu uyarıları dikkate alınız.

DİKKAT

Cihazda hasarları veya maddi hasarları önlemek için bu uyarıları dikkate alınız.

Not: Burada önemli bilgiler ile ilgili uyarı verilir.

1.2 Genel uyarılar



- Bu kılavuzu dikkatlice okuyunuz.
- Kılavuzu ve ürün bilgilerini, ileride kullanmak için veya cihazın muhtemel bir sonraki sahibi için saklayın.
- Nakliye hasarı varsa cihaz bağlantılarını kurmayınız.

1.3 Amaca uygun kullanım

Cihazı sadece şu amaçla kullanınız:

- kurutucuya uygun olan ve su ile yıkanmış kumaşları kurutmak ve tazelemek için.
- evlerde ve örneğin mağazalarda, ofislerde ve diğer çalışma ortamlarında çalışanların mutfak alanı gibi benzer yerlerdeki kapalı mekanlarda; tarım işletmelerinde; otel, motel ve diğer tipik yaşam ortamlarındaki müşteriler tarafından; kahvaltı sunan pansiyonlarda.
- deniz seviyesinden en fazla 4000 m yüksekliğe kadar kullanın.

1.4 Kullanıcı grubu konusunda kısıtlama

Bu cihaz, 8 yaşında ve daha büyük çocuklar tarafından, fiziksel, algısal veya zihinsel yetenekleri düşük kişiler veya yeterli tecrübesi ve / veya bilgisi olmayan kişiler tarafından ancak denetim altında veya cihazın güvenli kullanımı ve buna bağlı tehlikeleri anlamış olmaları şartıyla kullanılabilir.

Çocukların cihaz ile oynamasına izin vermeyiniz.

Temizlik ve kullanıcının yapacağı bakım çalışmaları gözetim olmadan çocuklar tarafından yapılmamalıdır.

3 yaşın altındaki çocukları ve evcil hayvanları cihazdan uzak tutun.

1.5 Güvenli kurulum

⚠ UYARI – Elektrik çarpması tehlikesi!

Usulüne uygun olmayan kurulumlar tehlikelidir.

- ▶ Cihazı sadece tip plakasındaki bilgilere göre bağlanmalı ve işletilmelidir.
- ▶ Cihaz, sadece kurallara uygun şekilde monte edilmiş olan topraklamalı bir priz üzerinden alternatif akımlı bir elektrik şebekesine bağlanmalıdır.
- ▶ Evinizdeki elektrik tesisatına ait koruyucu iletken sisteminin usulüne uygun şekilde kurulmuş olduğundan emin olunuz. Kurulum yeterince büyük bir kablo kesitine sahip olmalıdır.
- ▶ Bir hatalı akım koruma şalterinin kullanılması halinde sadece  işaretini taşıyan bir tip kullanılmalıdır.
- ▶ Cihaz zamanlayıcı veya uzaktan kumanda gibi harici anahtarlama tertibatları üzerinden kesinlikle kullanılmamalıdır.
- ▶ Cihaz düzenli olarak enerji besleyici tarafından açılıp kapatıldığı bir elektrik devresine kesinlikle bağlanmamalıdır.
- ▶ Cihaz monte edildiğinde şebeke bağlantı kablosunun fişi serbestçe erişilebilir olmalıdır. Serbestçe erişmek mümkün değilse sabit döşenmiş elektrik tesisatına, tesisat kurulum yönetmeliklerine uygun olarak bir elektriği kesme tertibatı takılmalıdır.
- ▶ Cihazın kurulması sırasında elektrik kablosunun sıkışmamasına veya hasar görmemesine dikkat edin.

Hasarlı bir elektrik kablosu izolasyonu tehlike teşkil eder.

- ▶ Şebeke bağlantı kablosunun cihazın sıcak parçaları veya ısı kaynakları ile temas etmesine asla izin vermemeniz.
- ▶ Şebeke bağlantı kablosunun keskin uçlar veya kenarlar ile temas etmesine asla izin vermemeniz.
- ▶ Şebeke bağlantı kablosunu asla bükmemeniz, ezmeyeniz veya değiştirmeniz.

⚠ UYARI – Yangın tehlikesi!

Elektrik kablosunun uzatılması ve izin verilmemiş adaptörlerin kullanılması tehlikelidir.

- ▶ Uzatma kabloları veya çoklu priz takımları kullanmayınız.
- ▶ Sadece üreticinin izin verdiği adaptörleri ve elektrik kablolarını kullanınız.

- ▶ Elektrik kablosu çok kısaysa ve daha uzun bir elektrik kablosu yoksa, ev tesisatının uyarlanması için uzman bir elektrik şirketi arayınız.

⚠ **UYARI – Yaralanma tehlikesi!**

Cihazın yüksek ağırlığı, cihazın kaldırılması sırasında yaralanmalara neden olabilir.

- ▶ Cihazı tek başınıza kaldırmayınız.

Bu cihaz usulüne uygun olmayan bir şekilde bir yıkama-kurutma sütununa yerleştirildiğinde, yerleştirilen cihaz aşağı düşebilir.

- ▶ Kurutma cihazı sadece kurutma cihazı üreticisinin bağlantı seti ile bir çamaşır makinesi üzerine istiflenebilir → *Sayfa 23*. Başka bir yerleştirme yöntemine izin verilmemektedir.
- ▶ Eğer kurutma cihazı üreticisi uygun bir bağlantı seti vermediyse cihazı bir yıkama-kurutma sütunu üzerine yerleştirmeyiniz.
- ▶ Farklı üreticilere ait ve farklı derinlik ve genişlikteki cihazları yıkama-kurutma sütunu üzerine yerleştirmeyiniz.
- ▶ Eğer çamaşır makinesi-kurutma makinesi kolonuna farklı üreticilere ait cihazların montajını gerçekleştirmek istiyorsanız, lütfen müşteri hizmetleri ile irtibata geçiniz. → *Sayfa 43*
- ▶ Yıkama-kurutma sütununu bir kaide üzerine yerleştirmeyiniz, cihazlar devrilebilir.

⚠ **UYARI – Boğulma tehlikesi!**

Çocuklar ambalaj malzemelerini başlarının üzerine geçirebilir ve ambalaj malzemesine dolanarak boğulabilir.

- ▶ Ambalaj malzemesini çocuklardan uzak tutun.
- ▶ Çocukların ambalaj malzemeleri ile oynamasına izin vermeyin.

⚠ **DİKKAT – Yaralanma tehlikesi!**

Cihaz çalışma sırasında titreyebilir veya hareket edebilir.

- ▶ Cihaz temiz, düz ve sağlam bir zemine yerleştirilmelidir.
- ▶ Cihaz, cihaz ayakları ve bir su terazisiyle hizalanmalıdır. Usulüne uygun yerleştirilmemiş hortumlar ve şebeke bağlantı kabloları takılıp düşme tehlikesi oluşturur.
- ▶ Hortumlar ve şebeke bağlantı kabloları, takılıp düşme tehlikesi olmayacak şekilde yerleştirilmelidir.

Cihaz, örneğin cihaz kapağı gibi çıkıntılı parçalardan hareket ettirilirse parçalar kırılabilir.

- ▶ Cihaz çıkıntılı parçalarından tutularak hareket ettirilmemelidir.

⚠ **DİKKAT – Kesilme tehlikesi!**

Cihazın keskin kenarlarına temas edilmesi kesilerek yaralanmalara neden olabilir.

- ▶ Cihazın keskin kenarlarına temas edilmemelidir.
- ▶ Cihazın kurulumu ve taşınması sırasında koruyucu eldiven kullanılmalıdır.

1.6 Güvenli kullanım

⚠ **UYARI – Elektrik çarpması tehlikesi!**

Kendisi veya şebeke bağlantı kablosu hasar görmüş olan bir cihaz tehlikelidir.

- ▶ Hasarlı cihazlar kesinlikle kullanılmamalıdır.
- ▶ Cihazı elektrik şebekesinden ayırmak için kesinlikle şebeke bağlantı kablosundan tutularak çekilmemelidir. Her zaman şebeke bağlantı kablosunun fişinden tutularak çekilmelidir.
- ▶ Cihaz veya şebeke bağlantı kablosu arızalıysa fiş derhal çekilmeli veya sigorta kutusundan sigorta kapatılmalıdır.
- ▶ Müşteri hizmetleri ile iletişime geçilmelidir. → *Sayfa 43*

Cihaza nem girmesi elektrik çarpmasına neden olabilir.

- ▶ Cihazı yalnızca kapalı alanlarda kullanın.
- ▶ Cihazı kesinlikle aşırı sıcaklığa ve ıslaklığa maruz bırakmayın.
- ▶ Cihazı temizlemek için buharlı temizleyiciler, yüksek basınçlı temizleyiciler, hortumlar veya fiskiyeleler kullanmayın.

⚠ **UYARI – Sağlık tehlikesi!**

Çocuklar kendilerini cihaz içine kilitleyebilir ve bunun sonucunda ölüm tehlikesi söz konusu olabilir.

- ▶ Cihaz, kilitlenebilir bir kapının, sürgülü bir kapının veya cihazın karşı tarafında cihazın tamamen açılmasını engelleyen menteşesi bulunan bir kapının arkasına yerleştirilmemelidir.
- ▶ Hizmet dışı bırakılan cihazlarda elektrik fişi çekilmeli, şebeke bağlantı kablosu kesilmeli ve cihaz kapısının kilidi kapı kapanmayacak şekilde tahrir edilmelidir.

⚠ **UYARI – Boğulma tehlikesi!**

Çocuklar küçük parçaları soluyabilir veya yutabilir ve bunun sonucunda boğulabilir.

- ▶ Küçük parçaları çocuklardan uzak tutun.
- ▶ Çocukların küçük parçalarla oynamasına izin vermeyin.

⚠ UYARI – Patlama tehlikesi!

Cihazla aynı ortamda kömür tozu veya un bulunması patlamaya neden olabilir.

- ▶ İşletim sırasında cihazın çevresi temiz tutulmalıdır.

⚠ UYARI – Zehirlenme tehlikesi!

Bu cihazın yoğuşma suyu içme suyu değildir ve tiftiklerle kirlenmiş olabilir.

- ▶ Cihazın yoğuşma suyu içilmemeli veya yeniden kullanılmamalıdır.

Deterjan ve bakım maddelerinin yenilmesi zehirlenmeye neden olabilir.

- ▶ Yanlışlıkla yutulması halinde, doktora danışılmalıdır.
- ▶ Deterjan ve bakım malzemeleri çocukların ulaşamayacağı yerlerde muhafaza edilmelidir.

⚠ UYARI – Yangın tehlikesi!

Bu cihazdaki R290 soğutma maddesi çevre dostudur fakat yanıcı özelliktedir ve açık ateş veya alev kaynaklarıyla temas halinde alev alabilir.



- ▶ Açık ateş ve alev kaynakları cihazdan uzak tutulmalıdır.
- ▶ Cihazın usulüne uygun bir şekilde imha edilmesini sağlayın.
- ▶ Soğutucu madde devresinin borularına zarar vermeyin.

⚠ UYARI – Patlama tehlikesi!

Tiftik filtresindeki kalıntılar kurutma sırasında alev alabilir.

- ▶ Tiftik filtresi düzenli olarak temizlenmelidir.

Çakmak veya kibrit gibi kolay alev alabilen cisimler kurutma sırasında alev alabilir.

- ▶ Kurutma işleminden önce çamaşırların ceplerindeki kolay alev alabilen tüm cisimler boşaltılmalıdır.

Yıkanmamış çamaşırlar kuruma sırasında alev alabilir.

- ▶ Yıkanmamış çamaşırları bu cihazda kurutmayınız.
- ▶ Kızartma yağı, aseton, alkol, benzin, parafin, leke çıkarıcı, terebentin, mum ve mum çıkarıcı gibi maddelerle kirlenmiş çamaşırları cihazda kurutmadan önce sıcak suda ilave deterjanla yıkayınız.

- ▶ Kurutmadan önce çamaşırları sıcak su ve deterjanla iyice durulayınız.
- ▶ Çamaşırlar daha önce endüstriyel kimyasallarla temizlenmişse, cihazı kullanmayınız.

⚠ **UYARI – Yangın tehlikesi!**

Çamaşırlar önceki kurutma iptalinde yeterince soğutulmaz ve alev alabilir.

- ▶ Kurutma programı zamanından önce iptal edilmemelidir.
- ▶ Zamanından önce kurutma iptali söz konusu olduğunda çamaşırlar derhal çıkarılmalı ve asılmalıdır.

⚠ **DİKKAT – Yaralanma tehlikesi!**

Cihazın üzerine binilmesi veya tırmanılması halinde üst kapak kırılabilir.

- ▶ Cihazın üzerine binilmemeli veya tırmanılmamalıdır. Açık kapağa oturulması veya yaslanması halinde cihaz devrilebilir.
- ▶ Cihaz kapağına oturulmamalı veya yaslanılmamalıdır.
- ▶ Cihaz kapağının üzerine herhangi bir cisim koyulmamalıdır. Ellerin dönen tambura sokulması yaralanmalara neden olabilir.
- ▶ Tamburun içine dokunmadan önce tamburun tamamen durması beklenmelidir.

1.7 Güvenli temizlik ve bakım

⚠ **UYARI – Elektrik çarpması tehlikesi!**

Usulüne aykırı onarımlar tehlike teşkil eder.

- ▶ Cihazı veya cihazın özelliklerini asla teknik olarak değiştirmeyiniz.
- ▶ Sadece bunun eğitimini almış uzman personel cihazda onarımlar yapabilir.
- ▶ Cihazın onarımı sırasında sadece orijinal yedek parçalar kullanılmalıdır.
- ▶ Bu cihazın elektrik kablosu zarar görmüşse tehlikenin önlenmesi için, üretici, müşteri hizmetleri veya benzer kalifikasyona sahip bir kişi tarafından değiştirilmelidir.

Cihaza nem girmesi elektrik çarpmasına neden olabilir.

- ▶ Temizleme işleminden önce fiş çekilmeli veya sigorta kutusundan sigorta kapatılmalıdır.

- ▶ Cihazı temizlemek için buharlı temizleyiciler, yüksek basınçlı temizleyiciler, hortumlar veya fiskiyeler kullanmayın.

⚠ **UYARI – Yaralanma tehlikesi!**

Orijinal yedek parça ve aksesuarların kullanılmaması tehlikelidir.

- ▶ Sadece üreticinin orijinal yedek parçaları ve orijinal aksesuarları kullanılmalıdır.

⚠ **UYARI – Zehirlenme tehlikesi!**

Çözücü madde içeren temizleme maddelerinin kullanımında zehirli dumanlar oluşabilir.

- ▶ Çözücü madde içeren temizleme maddeleri kullanmayınız.

2 Maddi hasarların önlenmesi

DİKKAT

Yumuşatıcıların, deterjanların, bakım maddelerinin ve temizleme maddelerinin hatalı dozajlanması cihazın fonksiyonunu olumsuz etkileyebilir.

- ▶ Üreticinin dozajlama önerilerine dikkat edilmelidir.

Maksimum dolun miktarının aşılması cihazın fonksiyonunu olumsuz etkiler.

- ▶ Her bir program için maksimum dolun miktarına dikkat edilmelidir ve bu aşılmamalıdır. → *Sayfa 20*

Cihazın aşırı ısınması cihazın fonksiyonunu olumsuz etkileyebilir.

- ▶ Cihaz çalıştırılırken havalandırma boşluğu açık tutulmalıdır.
- ▶ Odada yeterince havalandırma olması sağlanmalıdır.

Saç ve tiftik gibi hafif nesnelere cihazın işletimi sırasında havalandırma boşluğundan çekilebilir ve cihazın fonksiyonunu olumsuz etkileyebilir.

- ▶ İşletim sırasında cihazın çevresi temiz tutulmalıdır.
- ▶ Hafif nesnelere cihazdan uzak tutulmalıdır.

Hatalı, eksik veya arızalı tiftik korumasıyla (cihazın modeline bağlı olarak örneğin tiftik filtresi, tiftik haznesi, filtre keçesi) işletim cihazın hasarlanmasına neden olabilir.

- ▶ Cihaz hatalı, eksik veya arızalı tiftik korumasıyla çalıştırılmamalıdır.

Köpük maddesi veya köpük plastiği kurutma sırasında deforme olabilir veya eriyebilir.

- ▶ Köpük kauçuk (lateks köpük), duş binesi, su geçirmez tekstil ürünleri, kauçuk ürünler ve köpük kauçuk dolgulı giysiler veya minderler gibi eşyalar cihazda kurutulmamalıdır.

Uygun olmayan temizleyiciler cihazın yüzeyine zarar verebilir.

- ▶ Keskin olan ve ovalama gerektiren temizlik malzemeleri kullanmayın.
- ▶ Yüksek oranda alkol içeren temizlik maddeleri kullanmayınız.
- ▶ Sert ovma süngerleri veya bulaşık süngerleri kullanmayın.
- ▶ Cihaz sadece su ve yumuşak, nemli bir bezle temizlenmelidir.
- ▶ Cihazın deterjan kalıntısı, püskürtme artıkları veya diğer artıklarla temas etmesi halinde bunlar derhal temizlenmelidir.

3 Çevrenin korunması ve tasarruf

3.1 Ambalajı atığa verme

Ambalaj malzemeleri çevre dostudur ve geri dönüştürülebilir.

- ▶ Münferit parçalar türlerine göre ayrılarak imha edilmelidir.

3.2 Enerji tasarrufu

Aşağıdaki bilgilere uyarmanız cihazınız daha az elektrik tüketir.

- Cihaz, iyi havalandırılan bir odada çalıştırılmalı ve cihazın havalandırma boşluğu açık tutulmalıdır.
- Çamaşırlar kurutma işleminden önce çamaşır makinesinde sıkılmalıdır.
- Her bir kurutma işlemi için programların dolun miktarı kullanılmalıdır. → *Sayfa 20*
- Programların maksimum dolun miktarı aşılmamalıdır. → *Sayfa 20*
- Kurutma sonrasında tüy süzgeci temizlenmelidir. → *Sayfa 25*
- Kullanmıyorsa Wi-Fi devre dışı bırakılmalıdır. → *Sayfa 33*

3.3 Enerji tasarrufu modu

Cihazı kısa bir süre çalıştırmazsanız, otomatik olarak enerji tasarruf moduna geçer. Tüm göstergeler söner ve ► yanıp söner.

Cihaz yeniden kullanıldığında, enerji tasarrufu modu sonlandırılır.

Cihazı uzun bir süre çalıştırmazsanız, otomatik olarak bekleme moduna (Standby) geçer.

4 Kurma ve bağlama

4.1 Cihazın ambalajından çıkarılması

DIKKAT

Tamburda kalan ve cihaz çalışırken orada olmaması gereken cisimler maddi hasarlara ve cihazda hasarlara neden olabilir.

- ▶ Çalıştırmadan önce bu cisimler ve birlikte teslim edilen tüm aksesuarlar tamburdan çıkarılmalıdır.

1. Ambalaj malzemesini ve koruyucu kılıfları cihazdan tamamen sökünüz. → *Sayfa 11*
2. Cihazda görünür hasar olup olmadığını kontrol ediniz.
3. Kapağı açınız. → *Sayfa 24*
4. Aksesuarları tamburdan çıkarınız.
5. Kapağı kapatınız.

4.2 Teslimat kapsamı

Ambalajından çıkardıktan sonra tüm parçalarda nakliyeden kaynaklanan hasarlar olup olmadığını ve parçaların eksiksiz olup olmadığını kontrol edin.

DIKKAT

Eksik veya arızalı aksesuarla işletim, cihaz fonksiyonunu etkileyebilir veya maddi hasara ve cihaz hasarına neden olabilir.

- ▶ Cihaz eksik veya arızalı aksesuarla çalıştırılmamalıdır.
- ▶ İlgili aksesuar, cihaz çalıştırılmadan önce değiştirilmelidir.
→ *"Aksesuar", Sayfa 23*

Teslimat kapsamı şunlardan oluşur:

- Çamaşır kurutma makinesi
- Birlikte teslim edilen belgeler
- Su kabı → *Sayfa 29*
- Parça ile yün sepeti → *Sayfa 30*

- Bağlantı adaptörü, sabitleme malzemesi ve manifold ile su çıkış hortumu → *Sayfa 12*

4.3 Cihazın kurulacağı yere ilişkin gereklilikler

Cihazın kurulacağı yere ilişkin uyarıları dikkate alın.

DİKKAT

Cihaz 40 yatırıldığında kalan su dışarı akabilir ve maddi hasara neden olabilir.

- ▶ Cihazı dikkatli bir şekilde yatırınız.
- ▶ Cihazı dik olarak taşıyınız.

Cihazda kalan suyun donması cihaz hasarına yol açabilir.

- ▶ Cihaz donma tehlikesi olan yerlere veya açık alanlara kurulmamalı ve çalıştırılmamalıdır.

Cihaz taşımadan hemen sonra işleme alındığı takdirde, cihazın içinde bulunan soğutma maddesi cihazda hasara yol açabilir.

- ▶ Taşımanın hemen ardından cihazı işleme almadan önce iki saat dinlendiriniz.

Zeminde

Cihaz temiz, düz ve sağlam bir zemin üzerine yerleştirilmelidir.

Cihaz hizalanmalıdır. → *Sayfa 14*

Bir Yıkama-Kurutma-Sistemi bağlantı seti

Bu cihaz sadece kurutma cihazı üreticisinin orijinal bağlantı seti ile bir yıkama-kurutma-sistemi bağlantı setine kurulmalıdır.

- Bağlantı seti → *Sayfa 23*
- Uzatılabilir çalışma tezgahına sahip bağlantı seti → *Sayfa 23*

Bu cihaz sadece aynı üretici markasına ait bir çamaşır makinesinin üzerine yerleştirilmelidir. Cihazın derinliği ve genişliği çamaşır makinesinin boyutlarıyla uyuşmalıdır.

Eğer çamaşır makinesi-kurutma makinesi kolonuna farklı üreticilere ait cihazların montajını gerçekleştirmek istiyorsanız, lütfen müşteri hizmetleri ile irtibata geçiniz. → *Sayfa 43*
Yıkama-kurutma sütunu bir kaide üzerine yerleştirilmemelidir.

Bir duvara

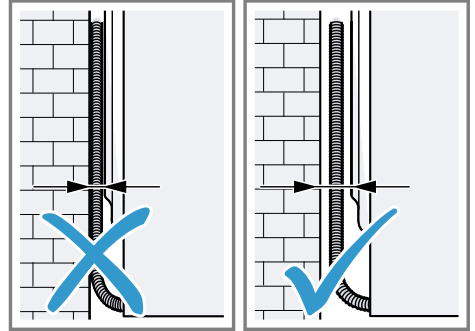

Hiçbir hortum ve şebeke bağlantı kablosu duvar ile cihaz arasında sıkışmamalıdır.

4.4 Su çıkış hortumu

Kurutma sırasında cihazınızın fabrika yoğuşma suyu kabında topladığı yoğuşma suyu oluşur. Fazla yoğuşma suyunu doğrudan atık su hattına boşaltmak için su çıkış hortumunu kullanınız.

Not: Cihazı bu birlikte teslim edilen su çıkış hortumu ile çalıştırınız.

→ *Sayfa 12*

Su çıkış hortumunu bağlarsanız, düzenli olarak yoğuşma suyu kabını boşaltmanız gerekmez.

→ "*Yoğuşma suyu kabının boşaltılması*", *Sayfa 27*

Su çıkış hortumunun bağlanması

Cihazın yoğuşma suyu kabını düzenli olarak boşaltmak istemiyorsanız, su çıkış hortumunu bağlayınız.

DİKKAT

Cihazı doğru biçimde bağlanmış bir yoğuşma suyu hortumu veya su çıkış hortumu olmadan çalıştırırsanız, bağlantı parçasından sıvı çıkabilir.

- ▶ Cihazı çalıştırmadan önce yoğuşma suyu hortumu veya su çıkış hortumu usulüne uygun biçimde bağlantı parçasına bağlanmalıdır.

Gereklilikler

- Cihaz ve aksesuar ambalajdan çıkarılmıştır. → *Sayfa 11*
- Cihaz kurulum yerinde kurulmuştur.

1. Yoğuşma suyu hortumu bağlantı parçasından çekilmelidir.

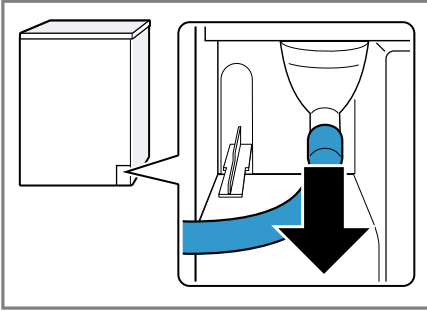

Yoğuşma suyu hortumu fabrika tarafından bağlantı parçasına bağlanmıştır.

Not: Yoğuşma suyu hortumunun çıkarılması sırasında bağlantı parçasından sıvı çıkabilir.

2. Yoğuşma suyu hortumu tutucunun üzerine itilmelidir.

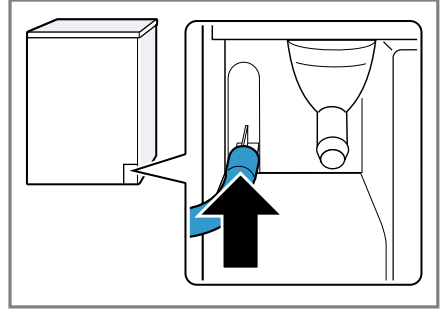

3. Su çıkış hortumu, bağlantı parçasındaki dayanağa kadar itilmelidir.

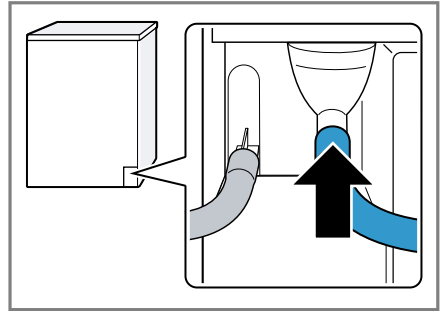

4. Yoğuşma suyu kabı boşaltılmalıdır. → *Sayfa 27*
5. Tapayı alt taraftan çıkarınız ① ve üst kısmın ağzına yerleştiriniz ②.

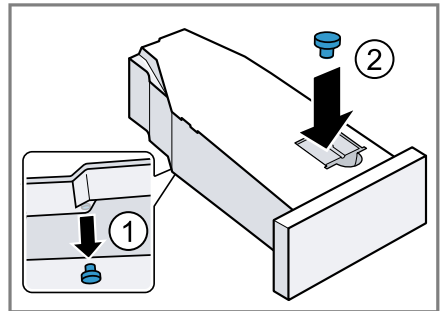

6. Yoğuşma suyu kabı itilmelidir. → *Sayfa 28*
7. Cihaz su tahliyesine bağlanmalıdır. → *Sayfa 14*

İpucu: Yoğuşma suyunu yeniden yoğuşma suyu kabında toplamak istiyorsanız, örneğin cihaz yeri değişimi sırasında, tüm adımları tersi sırayla izleyiniz.

Su tahliyesi bağlantı türleri

DİKKAT

Çıkışın tıkanması veya kapalı olması halinde biriken atık su cihaza geri akabilir.

- Cihazı çalıştırmadan önce atık suyun hızlıca çıktığından ve tıkanmaların giderildiğinden emin olunmalıdır.

Bir sifon içine tahliye.

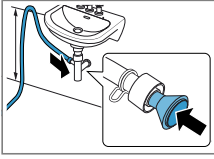

Bağlantı yerleri bir hortum kelepçesiyle (12-22 mm) emniyete alınmalıdır. Su tahliye hortumu, hortum kılavuzuyla minimum 80 cm ve maksimum 100 cm yüksekliğe sabitlenmelidir.

Not: Y dağıtıcı → Sayfa 23 ile çamaşır makinesi gibi ek bir cihazın su tahliye hortumunu aynı sifon tahliyesine bağlayabilirsiniz.

Bir lavabo içine tahliye.

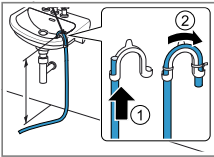

Su tahliye hortumu tam olarak manifolda itilmeli ve sabitleme malzemesiyle manifolda sabitlenmelidir.

Manifold maksimum 100 cm yüksekliğe sabitlenmelidir.

Bir su akış kanalına tahliye.

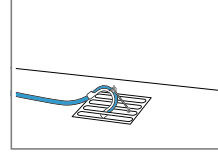

Su tahliye hortumu tam olarak manifolda itilmeli ve sabitleme malzemesiyle manifolda sabitlenmelidir. Manifold, su akış kanalına sabitlenmelidir.

4.5 Cihazın doğru konumlandırılması

Ses ve titreşimleri azaltmak için cihaz doğru konumlandırılmalıdır.

- Cihazı doğru konumlandırmak için cihaz ayakları döndürülmelidir. Hizalama bir su terazisiyle kontrol edilmelidir.

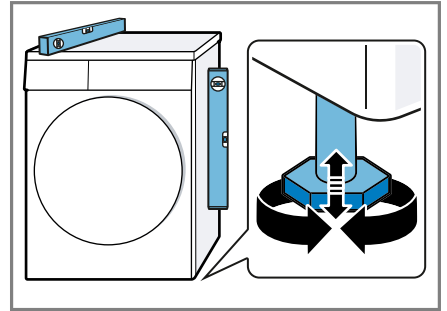

Cihazın tüm ayakları sağlam şekilde zemin üzerinde durmalıdır.

4.6 Kapak yuvasının değiştirilmesi

Not: Kapı yönünün değiştirilmesi hakkında daha fazla bilgiyi çevrimiçi bulabilirsiniz. Başlık sayfasındaki QR kodu tarayınız.

4.7 Cihazın elektrik bağlantısının yapılması

1. Cihazın elektrik kablosunun elektrik fişini cihazın yakınındaki bir prize takınız.

Cihazın bağlantı verilerini Teknik özellikler → *Sayfa 47* altında bulabilirsiniz.

2. Elektrik fişinin sıkı bir şekilde oturduğunu kontrol ediniz.
- ✓ Cihaz şimdi kullanıma hazır.

5 Cihazı tanıma

5.1 Cihaz

Bu bölümde, cihazınızın parçalarını tanıtan bir genel görünüm verilmektedir.

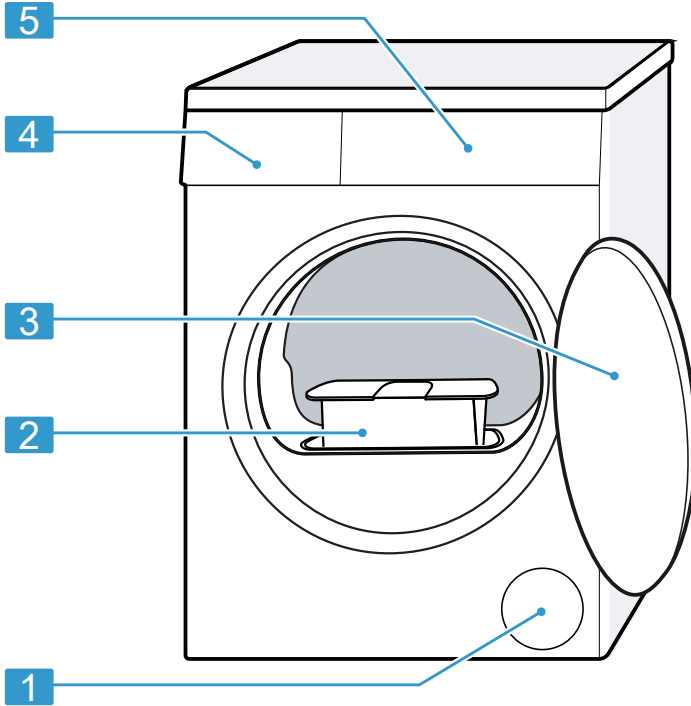

Cihaz tipine bağlı olarak resimde bazı detaylar farklı olabilir, örn. renk ve biçim.

1 Havalandırma boşluğu

2 Tiftik filtresi → *Sayfa 25*

3 Kapak → *Sayfa 24*

4 Yoğuşma suyu kabı → *Sayfa 27*

5 Kumanda paneli → *Sayfa 16*

5.2 Kumanda paneli

Kumanda alanı üzerinden cihazınızın tüm fonksiyonlarını ayarlayabilir ve işletim durumu ile ilgili bilgiler alabilirsiniz.

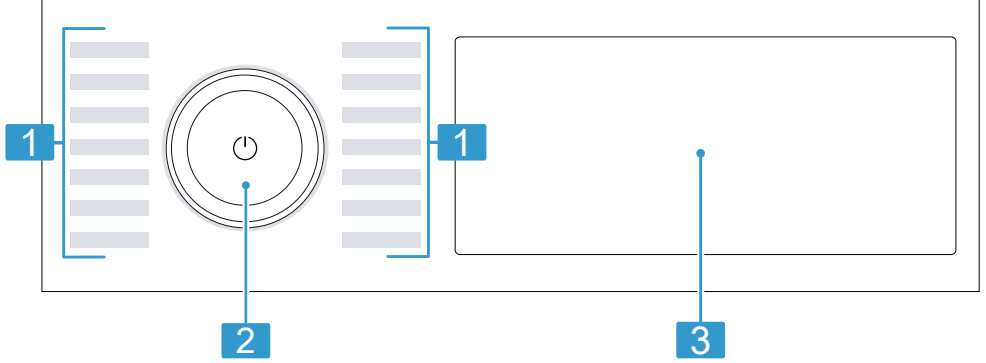

1 Programlar → *Sayfa 20*

2 Program seçme düğmesi
→ *Sayfa 24*

3 Tuşlar → *Sayfa 18* ve Ekran
→ *Sayfa 16*

5.3 Kumanda mantığı

Ekranın bazı alanları tuş görevindedir ve dokunmaya duyarlıdır. Bu tuşlara basarak ayarları etkinleştirebilir, devre dışı bırakabilir veya değiştirebilirsiniz. Etkinleştirilen ayarlar ekranda renkli olarak vurgulanır.

DİKKAT

Ekranın sert hareketlere maruz kalması hasarlara neden olabilir.

- ▶ Ekran üzerine fazla baskı uygulanmamalıdır.
- ▶ Sivri veya keskin nesnelere ekrana bastırılmamalıdır.

Ayar değerlerinin değiştirilmesi

Belirli ayarları etkinleştirirseniz, ekranda seçim düğmeleri görüntülenir ve ayar değerini değiştirebilirsiniz.

- ▶ Seçim tuşlarına → *Sayfa 19* basılmalıdır. Ekranda ayar değeri görünür.

6 Ekran

Ekran güncel ayar değerlerini, seçim olanaklarını veya uyarı metinlerini görebilirsiniz.

Program durumu, ekranda  bölgesinde çeşitli işaretler gösterir, örn. .

Not: Yazılım güncellemeleri ile yeni fonksiyonlar kullanılabilir hale gelebilir.
→ *Sayfa 33*



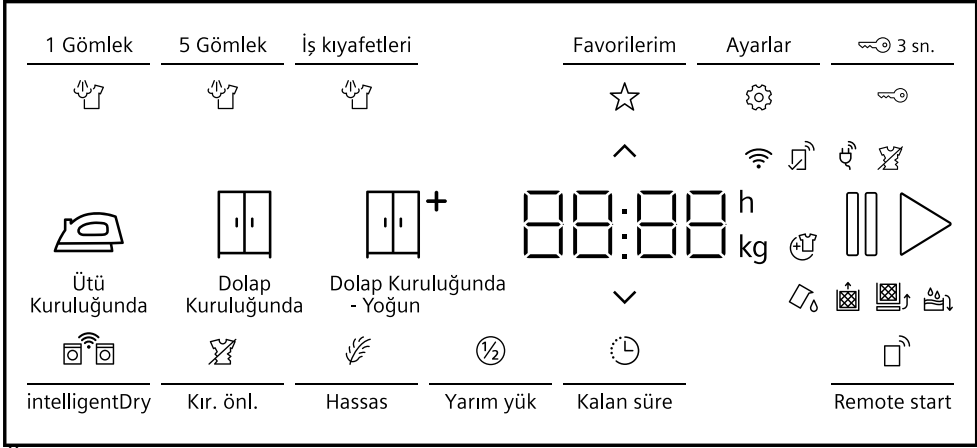







Bir yazılım güncellemesi mevcut olduğundan ayrıntılı bilgiyi Home Connect uygulamasında bulabilirsiniz.



Örnek ekran göstergesi

Gösterge	Açıklama
0:40 ¹	Tahmini program süresi veya programın saat ve dakika olarak kalan süresi.
9,0 ¹	Ayarlanan program için kg cinsinden önerilen maksimum dolum miktarı.
🕒 10h ¹	Program bitiş zamanı → <i>Sayfa 20</i>
☆	Bir program kaydedilmelidir. → <i>"Tuşlar", Sayfa 19</i>
🔑	<ul style="list-style-type: none"> yanar: Çocuk kilidi etkinleştirildi. yanıp söner: Çocuk kilidi etkinleştirildi ve cihaz kumanda edildi. → <i>Sayfa 29</i>
👕	Kurutma hedefi etkinleştirildi. → <i>Sayfa 28</i>
👕	Kurutma hedefi etkinleştirildi. → <i>Sayfa 28</i>
👕+	Kurutma hedefi etkinleştirildi. → <i>Sayfa 28</i>
👕	Kırışıklık azaltma etkinleştirildi. → <i>"Tuşlar", Sayfa 19</i>
👕	Hassas kumaşlar için koruyucu kurutma etkinleştirildi. → <i>Sayfa 19</i>
👕	Yarım dolum miktarı etkinleştirildi. → <i>Sayfa 20</i>
👕	Çamaşır çıkarabilir veya ekleyebilir ve mevcut programı yarıda kesebilirsiniz. → <i>Sayfa 25</i>





¹ Örnek













Gösterge	Açıklama
	Yoğuşma suyu kabı boşaltılmalıdır ve itilmelidir. → Sayfa 27
	Tiftik filtresi temizlenmelidir. → Sayfa 25
CArE	İlgili basit cihaz bakımı programı yürütülmelidir. → Sayfa 35
	Kırışıklık giderme fonksiyonu için su haznesi doldurulmalıdır. → Sayfa 29
Hot	Soğutma prosesinde çamaşırların hasar görmesini önlemek için, çamaşırlar tambur dönerken program durumundan bağımsız olarak birkaç dakika soğutulur. Kapı açıldığında soğutma prosesi iptal edilebilir. Not: Ayarlanan program değiştirilmemelidir.
	Temel ayarlar değiştirilmelidir. → Sayfa 35
	Akıllı program önerisi etkinleştirildi. → Sayfa 20
	<ul style="list-style-type: none"> ■ yanar: Cihaz Wi-Fi üzerinden ev ağıyla bağlantı kurdu. ■ yanıp söner: Cihaz Wi-Fi üzerinden ev ağıyla bağlantı kurmaya çalışıyor.
	Uzaktan çalıştırma etkinleştirildi. → Sayfa 20
	Cihazda kullanılmayan ayarlar, Home Connect uygulaması üzerinden ayarlanmıştır. Daha fazla bilgiyi Home Connect uygulaması içinde bulabilirsiniz.
	Program durumu: Kırışıklık önleme
	Program durumu: Duraklama
End	Program durumu: Program sonu

7 Tuşlar

Not: Yazılım güncellemeleri ile yeni fonksiyonlar kullanılabilir hale gelebilir. → Sayfa 33

Bir yazılım güncellemesi mevcut olduğundan ayrıntılı bilgiyi Home Connect uygulamasında bulabilirsiniz.

Tuş	Açıklama
	Program başlatılmalı, iptal edilmeli veya duraklatılmalıdır. Ekranda  görüntülediğinde, programı duraklatabilirsiniz. Ekranda  görüntülediğinde, programı başlatabilirsiniz.
	Cihaz açılmalı ve bekleme / Standby durumuna getirilmelidir.

Tuş	Açıklama
	Kumanda paneli yanıt vermiyorsa cihazı yeniden başlatmak için  üzerine yaklaşık 5 saniye basılı tutunuz. → Sayfa 40
 3 sn.	Çocuk kilidini etkinleştirme veya devre dışı bırakma. → Sayfa 28
 	Ayarları delliatiriniz. → Sayfa 16
Ayarlar	Temel ayarlar menüsünün çağırılması. → Sayfa 35
Favorilerim	Tuşa yakl. 3 saniye bastığınızda, bireysel program ayarlarınızı kaydedersiniz. → Sayfa 24 Tuşa kısa bastığınızda, bireysel program ayarlarınızla kendi kaydedilen programınızı ayarlarsınız.
 * Dolap Kuruluşunda -Yoğun	Kurutma hedefini deęiřtiriniz. → Sayfa 28
 Dolap Kuruluşunda	Kurutma hedefini deęiřtiriniz. → Sayfa 28
 Ütü Kuruluşunda	Kurutma hedefini deęiřtiriniz. → Sayfa 28
5 Gömlek 	Programı smartFinish  uygun hale getiriniz. Program tanımına dikkat ediniz. → Sayfa 20 Giyilmemiş veya az giyilmiş, kuru gömlek ve bluzlar için uygundur. 2 ila 5 parça çamařır için uygundur.
İř kıyafetleri 	Programı smartFinish  uygun hale getiriniz. Program tanımına dikkat ediniz. → Sayfa 20 Giyilmemiş veya az giyilmiş, kuru temizleme veya tekstil gerektiren pantolonlar için uygundur. Bir takım elbise veya iki parça çamařır için uygundur.
1 Gömlek 	Programı smartFinish  uygun hale getiriniz. Program tanımına dikkat ediniz. → Sayfa 20 Giyilmemiş veya az giyilmiş, kuru gömlek ve bluzlar için uygundur. Bir parça çamařır için uygundur.
Kır. önl.	Kırışıklık azaltmanın etkinleştirilmesi veya devre dışı bırakılması. Tambur, kırışıklıkların azaltılması için çamařırları program sonunda 120 dakika boyunca düzenli aralıklarla hareket ettirir.
Hassas	Koruyucu kurutmayı etkinleştirme veya devre dışı bırakma.

Tuş	Açıklama
	Hassas kumaşlar için sıcaklık azaltılır, örn. poliakril veya elastan. Program süresi uzar.
Kalan süre	Program bitiş zamanını ayarlayınız. Program süresi zaten ayarlanan saat süresine dahildir. Program başladıktan sonra program süresi görüntülenir.
Yarım yük	Tek parça çamaşırlar veya küçük dolum miktarları kurutulmalıdır.
intelligentDry	Akıllı program önerisini etkinleştirme veya devre dışı bırakma. → <i>Sayfa 34</i>
Remote start	Tuşa kısa süre basarsanız, uzaktan çalıştırma etkinleştirilir veya devre dışı bırakılır. → <i>Sayfa 33</i> Tuşa yakl. 3 saniye basarsanız Home Connect ayarları açılır. → <i>Sayfa 32</i>

8 Programlar

Kumaşlarınızı bir otomatik programla veya bir süreli programla kurabilirsiniz.

Notlar

- Çamaşırlardaki bakım etiketleri size program seçimiyle ilgili ilave bilgiler verir.
→ *"Bakım etiketleri üzerindeki bakım sembolleri", Sayfa 24*

- Yazılım güncellemeleri ile yeni fonksiyonlar kullanılabilir hale gelebilir. → *Sayfa 33*
Bir yazılım güncellemesi mevcut olduğundan ayrıntılı bilgiyi Home Connect uygulamasında bulabilirsiniz.

8.1 Otomatik programlar

Otomatik programlar, kurutma sırasında nem sensörlerinin çamaşırlarda kalan nemi ölçtüğü programlardır. Program ancak ayarlanan kurutma hedefine ulaşıldığında sonlandırılır.

Her bir otomatik programın bir kurutma hedefi → *Sayfa 28* vardır. Kurutma hedefi, çamaşırların ne kadar kuru veya nemli olacağını belirler.

İpucu: Kurutma hedefini kumaşa veya istenen kurutma sonucuna göre seçiniz.

Program	Açıklama	maks. dolun miktarı (kg)
Pamuklular	Kalın ve ısıya dayanıklı pamuklu ve keten kumaşları kurutma.	9,0

Program	Açıklama	maks. dolum miktarı (kg)
Eco	Kalın ve ısıya dayanıklı pamuklu ve keten kumaşları kurutma. Enerji tasarruflu program.	9,0
Sentetikler	Sentetik ve karışık dokuma kumaşları kurutma.	3,5
Mix	Pamuklu veya sentetik kumaşları kurutma.	3,0
Çarşaf	Pamuklu yastık ve yorgan kılıflarını ve çarşafları kurutma. Not: Tambur hareketi, büyük çamaşırları kurutmak için optimize edilmiştir.	3,5
Hijyen	Kalın ve ısıya dayanıklı pamuklu ve keten kumaşları kurutma. Yüksek hijyenik gereksinimler için uygundur.	4,0
Outdoor	Membran kaplamaları hava koşullarına uygun giysiler ve outdoor giysiler, su tutmayan kumaşları kurutma.	1,5
Gömlek/Bluz	Pamuk, keten, sentetik veya karışık dokulu gömlek veya bluzları kurutma. Not: Optimum kurutma sonucu için bir defada maksimum 5 gömlek veya 5 bluz kurutulmalıdır. Kurutma sonrasında çamaşırları ütöleyiniz veya asınız. Kalan nem böylelikle her tarafa eşit dağılır.	1,5
Süper kısa 40'	Sentetik ve hafif pamuklu kumaşları kurutma.	1,0
Havlu	Kalın ve ısıya dayanıklı pamuklu ve keten havlu ve bornozları kurutma.	6,0
smartFinish 	Kırıksıklığı ve hava bazlı kokuları azaltma. → <i>Sayfa 29</i> Kırıksık giderme fonksiyonuna saship programı ayarlamak için ilgili düğmeye basınız. → <i>Sayfa 18</i>	-

Program	Açıklama	maks. dolum miktarı (kg)
	<p>Notlar</p> <ul style="list-style-type: none"> ▪ Kırıksıklıkları önlemek için, çamaşırları program sona erdikten hemen sonra çıkarınız. ▪ Kumaşlar temizlenmez. 	

8.2 Süreli programlar

Süreli programlar, belirlenmiş veya ayarlanabilir bir program süresine sahip programlardır. Bu program, örneğin çamaşır henüz kurutulmadıysa da süre dolduğunda sonlandırılır. Süreli programlar, tek parça çamaşırları veya ince kumaşları kurutmak için uygundur.

Program	Açıklama	maks. dolum miktarı (kg)
Yünlüler Sepette	Yünlü veya yün içeren kumaşları kurutma. Not: Tekstilleri sadece yün sepeti ile kurutunuz. → <i>Sayfa 30</i>	0,5
Kurutma Süreli Program	Yünlüler ve ipek hariç tüm kumaş türlerini kurutma. Ön kurutma yapılmış veya hafif nemli çamaşırlar için ve çok katmanlı, kalın çamaşırlar için uygundur. Not: Bu program, yün sepeti ile kurutma için uygundur. → <i>Sayfa 30</i> Yün sepetini kullanırsanız, bu programla yün tekstil ürünlerini de kurutabilirsiniz.	3,0

8.3 Ek programlar

Program	Açıklama
Ek programlar →☰	Diğer programları doğrudan Home Connect uygulaması üzerinden seçiniz. Programların açıklamasını Home Connect uygulamasında bulabilirsiniz. Not: Cihazınız ev ağına bağlı olmalı ve Home Connect uygulamanızda kayıtlı olmalıdır. → <i>Sayfa 32</i>

9 Aksesuar

Orijinal aksesuarlar kullanınız. Bunlar cihazınıza özel tasarlanmıştır.

İpucu: Bazı aksesuarlar diğer renklerde mevcuttur. Müşteri hizmetleriyle irtibat kurunuz. → Sayfa 43

	Kullanım	Sipariş numarası
Bağlantı seti	Cihazı, yerden tasarruf etmek için, aynı üreticiye ait, aynı genişliğe ve derinliğe sahip uygun bir çamaşır makinesi üzerine yerleştiriniz.	WZ27510
Uzatılabilir çalışma tezgahına sahip bağlantı seti	Cihazı, yerden tasarruf etmek için, aynı üreticiye ait, aynı genişliğe ve derinliğe sahip uygun bir çamaşır makinesi üzerine yerleştiriniz. Çıkarılabilir çalışma tezgahı ile cihaz daha kolay doldurulabilir ve boşaltılabilir.	WZ27500
Yün sepeti	Münferit yünlü tekstil ürünlerini, spor ayakkabıları ve pelüş hayvanları kurutma veya havalandırma.	WZ20600
Y Dağıtıcı	Ek bir cihazın su tahliye hortumunu aynı sifon tahliyesine bağlayabilirsiniz.	15000490
Cihaz bakım ürünleri	Yoğun cihaz bakımı fonksiyonu için yedek parça.	00312474
Platform	Cihaz daha kolay doldurma ve boşaltma için daha yükseğe yerleştirilmelidir.	WZDP20D

10 Çamaşırlar

10.1 Çamaşırların hazırlanması

DİKKAT

Çamaşırlarda unutulmuş cisimler çamaşırlara ve tambura hasar verebilir.

- ▶ Çalıştırmadan önce çamaşırların ceplerindeki tüm cisimler boşaltılmalıdır.

Not

Çamaşırlarınızı hazırlarken, cihazı ve tekstil ürünlerini korursunuz.

- Kumların ve çamur lekelerinin fırçalanması

- Bakım etiketlerini dikkate alarak çamaşırları renklerine ve tekstil ürünlerine göre ayırınız
- Fermuarlar, cırt cırtlar, kancalar ve halkalar kapatılmalıdır
- Perde tutucuları ve kurşun bantlar çıkarılmalıdır
- Çamaşırları birbirinden ayrılmış biçimde tambura yerleştiriniz
- Çamaşırlar kurutma işleminden önce sıkılmalıdır
- Yünlü çamaşırlar, spor ayakkabıları ve pelüş oyuncaklar sadece yün sepeti ile kurutulmalıdır
→ "Yün sepeti", Sayfa 30

10.2 Bakım etiketleri üzerindeki bakım sembolleri

Kurutmaya yönelik bakım etiketi

Sembol	Kumaşlar
☉	Pamuklu, keten dayanıklı tekstil ürünleri örn. havlular, nevresimler, iç çamaşırlar
☼	Sentetik, karışık dokulu ve hassas tekstil ürünleri, örn. fonksiyonel iç giysiler, gömlükler
☒	İpek, naylon, hava geçirmeyen ve kauçuklanmış tekstil ürünleri, sentetik perdeleri kurutma cihazında kurutmayınız

11 Temel Kullanım

11.1 Cihazın açılması

Not: Cihaz elektrikğe bağlandıktan sonra ilk kez açıldığında açılış işlemi bir dakika kadar sürer.

Gereklilik: Cihaz usulüne uygun şekilde kuruldu ve bağlandı. → *Sayfa 11*

- ▶  seçeneğine basınız.
Açma işlemi birkaç saniye sürer.

Not: Tambur aydınlatması otomatik olarak kapanır.

11.2 Programın ayarlanması

1. İstenen program üzerine basınız.
→ *Sayfa 20*
- ✓ Ekranda program ayarları görüntülenir.

2. İsteğe bağlı olarak, program ayarları uyarlanmalıdır. → *Sayfa 18*
Kumanda mantığı → *Sayfa 16*
konusuna ilişkin bilgileri dikkate alınız.

Program ayarları program için kalıcı olarak kaydedilmez.

11.3 Program ayarlarının kaydedilmesi

Kişisel program ayarlarınızı favori olarak kaydedebilirsiniz.

Gereklilik: Bir program ayarlandı.
→ *Sayfa 24*

- ▶ Yakl. 3 saniye boyunca **Favorilerim** üzerine basınız.
Kaydedilen programı çağırmak için **Favorilerim** üzerine basınız.
Not: Kaydedilen programın üzerine yazmak için bu adımları yineleyiniz.

11.4 Kapının açılması

1. Kapı kolunun altına uzanınız ve kapıyı çekiniz.

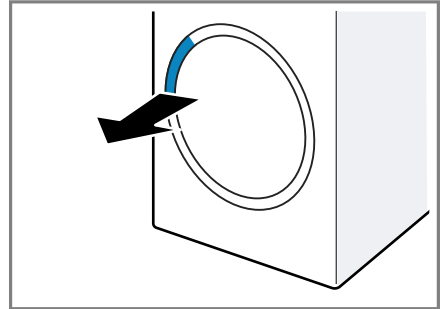

2. Kapağı açınız.

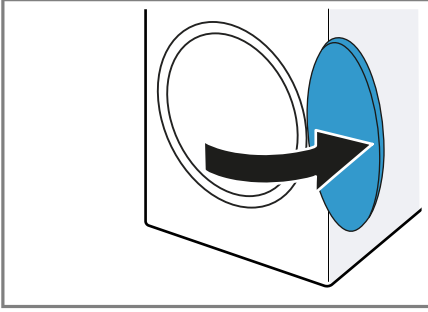

11.5 Çamaşırların yerleştirilmesi

Not: Kırışıklık oluşumunu önlemek için programın maksimum dolum miktarını dikkate alınız. → *Sayfa 20*

Gereklilikler

- Çamaşırlar hazırlanmış ve sınıflandırılmıştır. → *Sayfa 23*
 - Tambur boş.
1. Kapağı açınız. → *Sayfa 24*
 2. Çamaşırları tamburun içine yerleştiriniz.
 3. Kapağı kapatınız.
Çamaşırların kapağa sıkışmadığından emin olunuz.

11.6 Programın başlatılması

Gereklilikler

- Bir program ayarlandı. → *Sayfa 24*
- Kapı kapatılmıştır.
- ▶  seçeneğine basınız.
- ✓ Ekranda program süresi ya da program bitiş zamanı görüntülenir.
- ✓ Program sonundan sonra ekranda şu görüntülenir: "End".

Not: Ekranda "Hot" görüldüğünde, cihaz çamaşırları soğutur. "Hot" söndüğünde, çamaşırlar soğutulmuştur.

11.7 Çamaşırların ilave edilmesi

Programın başlamasından sonra çamaşırları çıkarabilir veya ekleyebilirsiniz.

1.  seçeneğine basınız.
Soğutma prosesi yaklaşık 30 saniye sonra otomatik olarak başlar ve tambur dönerken çamaşırları kurutur. Soğutma prosesini istemiyor veya iptal etmek istiyorsanız, kapıyı açınız.
→ *Sayfa 18*
2. Kapağı açınız. → *Sayfa 24*
3. Çamaşır eklenmeli veya çıkarılmalıdır.
4. Kapağı kapatınız.
5. Program başlatılmalıdır. → *Sayfa 25*

11.8 Programın iptal edilmesi

1.  seçeneğine basınız.
2. Kapağı açınız. → *Sayfa 24*
3. Çamaşırlar çıkarılmalıdır. → *Sayfa 25*

11.9 Çamaşırların makineden çıkarılması

1. Kapağı açınız. → *Sayfa 24*
2. Çamaşırlar tamburdan alınmalıdır.

11.10 Cihazın çalışmaya hazır hale (bekleme modu) getirilmesi

- ▶  seçeneğine basınız.

11.11 Tiftik filtresi

Kurutma sırasında tiftikler çamaşırlardan ayrılır ve tiftik filtresinde birikir. Tiftik filtresi cihazı tiftiklere karşı korur.

Tiftik filtresinin temizlenmesi

Kurutma programı sonlandığında veya çalışma sırasında ekranda bir

uyarı görünürse, program sona erdikten sonra tiftik filtresini temizleyiniz.

Not: Cihazı tarif edildiği gibi temizlemezseniz, cihaz fonksiyonları kötü etkilenebilir.

Gereklilikler

- Kurutma işleminden sonra ekranda "End" gösterilir
- veya makine çalışmaya devam ederken ekranda şu görüntülenir:



1. Kapağı açınız. → Sayfa 24
2. Kapağın iç tarafındaki tiftikler temizlenmelidir.
3. İki parçalı tiftik filtresi sırasıyla çıkarılmalıdır.

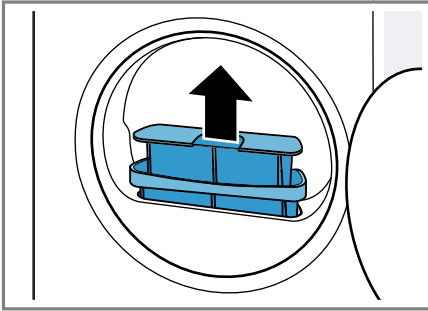

4. Ağızdaki tüyleri temizleyiniz.

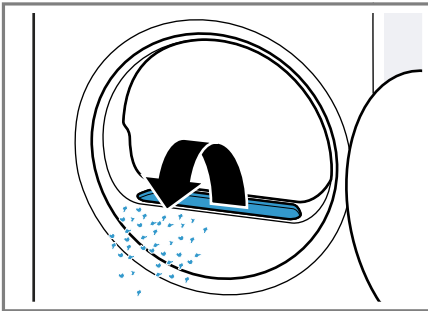

Hava kanalına tüy düşmediğinden emin olunuz.

5. Her iki tiftik filtresi açılmalıdır ① ve tiftikler temizlenmelidir ②.

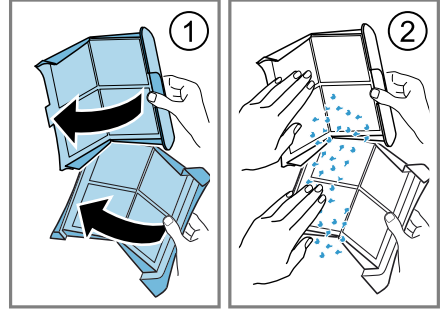

Atık suyun mikroplastiklerle kirlenmesini önlemek için tiftikleri, evsel atıklarla birlikte atınız.

6. Her iki tiftik filtresi sıcak, akan suyla iyice temizlenmeli ve kurutulmalıdır.

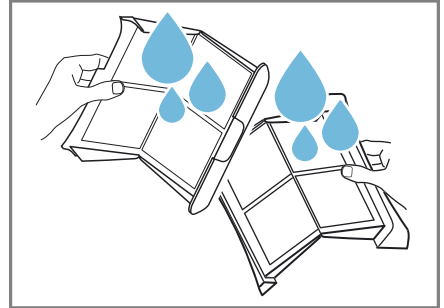

Not: Atık suyun mikroplastiklerle kirlenmesini engellemek amacıyla, temizleme suyunu bir kabın, örn. bir kovanın içinde biriktiriniz. Temizleme işleminden sonra kabın içeriği bir filtreden, örn. kahve filtresinden geçirilmelidir. Kahve filtresini evsel atıklarla birlikte imha ediniz.

7. Her iki tiftik filtresi kapatılmalı ve birleştirilmelidir.

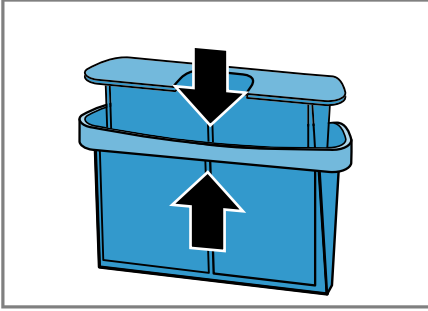

8. İki parçalı tiftik filtresi yerleştirilmelidir.

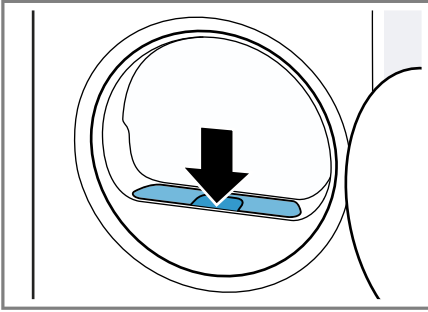

9. Kapağı kapatınız.

11.12 Yoğuşma suyu kabı

Kurutma sırasında cihazınızın fabrika yoğuşma suyu kabında topladığı yoğuşma suyu oluşur.

Not: Cihazı bu birlikte teslim edilen su çıkış hortumu ile çalıştırınız.

→ Sayfa 12

Su çıkış hortumunu bağlarsanız, düzenli olarak yoğuşma suyu kabını boşaltmanız gerekmez.

→ "Yoğuşma suyu kabının boşaltılması", Sayfa 27

Yoğuşma suyu kabının boşaltılması

Kurutma programı sonlandığında veya ekranda görünen bir uyarı ile

çalışma duraklatılırsa, yoğuşma suyu kabını boşaltınız.

Gereklilikler

- Kurutma işleminden sonra ekranda "End" gösterilir
 - veya çalışma duraklatıldığında ekranda şu gösterilir: 🌧️ .
1. Yoğuşma suyu kabı yatay olarak çıkarılmalıdır.

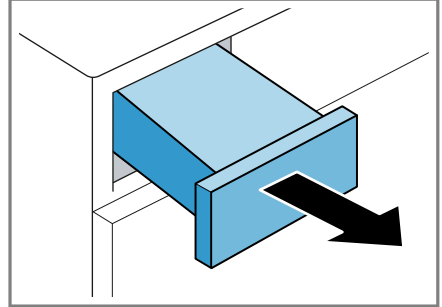

2. Yoğuşma suyu kabı boşaltılmalıdır.

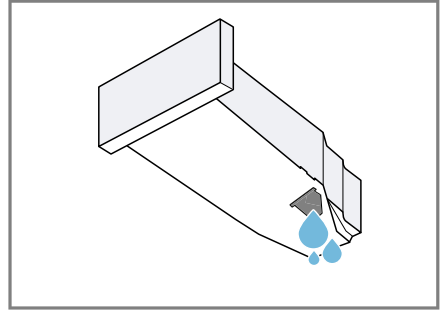

Yoğuşma suyu kabının filtresini düzenli olarak kontrol ediniz ve filtre kirliyse temizleyiniz. → Sayfa 38

Yoğuşma suyu kabını çalışmadan önce cihaza ittiğinizden emin olunuz. → Sayfa 28

3. Kurutma programı duraklatılırsa, program başlatılmalıdır. → Sayfa 25

Yoğuşma suyu kabının içeri itilmesi

- ▶ Yoğuşma suyu kabı dayanak noktasına kadar itilmelidir.

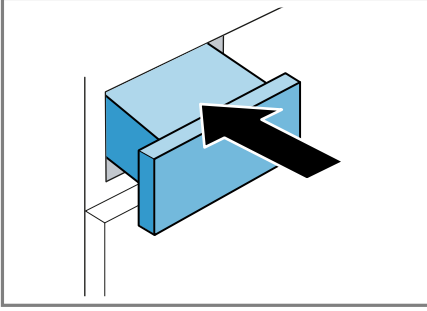

12 Kurutma hedefi

Her otomatik program için bir kurutma hedefi belirtilmiştir. Kurutma hedefi, çamaşırların program sonunda ne kadar nemli veya kuru olacağını belirler.

Kurutma hedefi	Açıklama
☒+	Kötü kuruyan çok katmanlı, kalın çamaşırlar için.
☒	Normal, tek katlı çamaşırlar için.
☒	Normal, tek katlı çamaşırlar için. Çamaşırlar programın sonunda hala hafif nemlidir. Kırışmayı önlemek için çamaşırları ütüleyiniz veya asınız.

12.1 Kurutma hedefinin değiştirilmesi

Bazı otomatik programlarda çamaşırlarınızın daha kuru veya daha

nemli olması için kurutma hedefini değiştirebilirsiniz.

1. Bir otomatik program ayarlanmalıdır. → Sayfa 20
- ✓ Ekranda öngörülen kurutma hedefi gösterilir.
2. ☒ **Dolap Kuruluşunda** , ☒+ **Dolap Kuruluşunda -Yoğun** veya ☒ **Ütü Kuruluşunda** seçeneğine basılmalıdır.

12.2 Kurutma hedefinin uyarlanması

Eğer çamaşırlar belirli bir kurutma hedefiyle kurutma işleminden sonra size göre hala nemliyse, kurutma hedefini uyarlayabilirsiniz.



Not: Kuru hedefi temel ayarlar üzerinden de ayarlayabilirsiniz.

1. Bir otomatik program ayarlanmalıdır. → Sayfa 20
- ✓ Ekranda öngörülen kurutma hedefi gösterilir.
2. ☒ **Dolap Kuruluşunda** , ☒+ **Dolap Kuruluşunda -Yoğun** veya ☒ **Ütü Kuruluşunda** üzerine yakl. 3 saniye basınız.
- ✓ Ekranda "0", "1", "2" veya "3" gösterilir.
3. Kurutma hedefini "0" (kuru) ila "3" (en kuru) arasında ayarlamak için ^ veya v üzerine basınız.
4. Otomatik programa geri dönmek için seçilen kurutma hedefine yaklaşık 3 saniye basınız.

13 Çocuk kilidi



Cihazınızın kumanda elemanlarını yanlışlıkla kullanmaya karşı emniyete alınız.

13.1 Çocuk kilidinin etkinleştirilmesi

- ▶ Yakl. 3 saniye boyunca  3 sn. seçeneğine basınız.
- ✓ Ekranda  görünür.
- ✓ Kumanda elemanları kilitletir.
- ✓ Cihaz bekleme (Standby) modunda olduğunda ve elektrik kesintisinde de çocuk emniyeti etkin kalır.

13.2 Çocuk kilidinin devre dışı bırakılması

Gereklilik: Çocuk kilidinin devre dışı bırakılması için cihaz çalıştırılmalıdır.

- ▶ Yakl. 3 saniye boyunca  3 sn. seçeneğine basınız.
- ✓ Ekranda  sembolü söner.

14 Kırışıklık giderme fonksiyonu

Kırışıklıkları ve sigara dumanı gibi hava bazlı kokuları azaltmak için, giyilmemiş veya az giyilmiş kuru çamaşırlar için kırışıklık giderme fonksiyonuna sahip bir program kullanınız.

14.1 Kırışıklık giderme fonksiyonuna sahip programın başlatılması

Not: Terli, parfüm veya deodorant sıkılmış çamaşırları tekrar giymeden önce yıkayınız.

Kurutma cihazı için temizleme setleri kullanmayınız.

Aşağıdaki kumaşlar için kırışıklık giderme fonksiyonuna sahip program kullanmayınız:

- Yün, deri, viskoz
- Metal, ahşap veya plastik parçalar içeren kumaşlar
- Mumlu ceketler ve yağlı ceketler

Gereklilik: Çamaşırlar yerleştirildi.

→ Sayfa 25

1. Kırışıklık giderme fonksiyonuna sahip bir program ayarlanmalıdır. → Sayfa 20
2. İstenirse, ayarlanan programı kırışıklık giderme fonksiyonu ile ayarlayınız. → Sayfa 18
3. Program başlatılmalıdır. → Sayfa 25
Su haznesi boşsa ekranda şu görüntülenir: .
→ "Su haznesinin doldurulması", Sayfa 29
Kırışıklık giderme fonksiyonunun ortalama program süresi yaklaşık 45 dakikadır ve ortam sıcaklığına bağlı olarak uzayabilir veya kısalabilir.
- ✓ Program sonundan sonra ekranda şu görüntülenir: "End" .
4. Çamaşırlar çıkarılmalıdır. → Sayfa 25
Kırışıklık giderme fonksiyonunun sonucu kumaş türüne, dolun miktarına ve ayarlanan programa göre değişiklik gösterebilir. Kırışıklıkları engellemek için program sona erdiğinde kumaşları hemen çıkarınız.
5. Çamaşırlar asılmalı ve düzeltilmelidir.

14.2 Su haznesinin doldurulması

Cihazınız kuru, az giyilmiş çamaşırların kırışıklığını soğuk içme suyuyla giderir. Makine çalışırken ekranda bir uyarı görünürse, su haznesini doldurunuz.

DİKKAT

Cihazın kirli veya çok sıcak suyla iletilmesi cihazda hasara yol açabilir.

- ▶ Su haznesine sadece soğuk içme suyu doldurunuz.
- ▶ Kırışıklık giderme fonksiyonu için yoğuşma suyu, damıtılmış su, katkı

tr Yün sepeti

maddeleri veya kireç çözücüler kullanmayınız.

Gereklilikler

- Kırışıklık giderme işlevine sahip bir program başlatıldı. → Sayfa 29
 - Ekranda şu görünür: .
 - Yoğuşma suyu kabı → Sayfa 27 cihazdan çıkarılmıştır.
1. Birlikte teslim edilen su kabı ile yakl. 180 ml su öndeki açıklığa doldurulmalıdır.

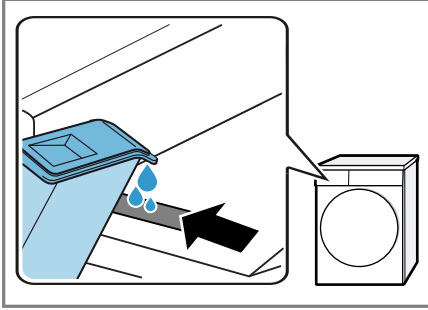

Ön açıklığın yanındaki su haznesini doldurma işaretine dikkat ediniz. Ekranda  sönmüyorsa, cihazı doğru biçimde hizalayınız.

→ "Cihazın doğru konumlandırılması", Sayfa 14

- ✓ Ekranda  söner.
2. Yoğuşma suyu kabı itilmelidir. → Sayfa 28
 3. Program başlatılmalıdır. → Sayfa 25

15 Yün sepeti

Hassas kumaşlar, peluş oyuncaklar veya spor ayakkabılarını yıpranmadan, nazikçe kurutmak için yün sepetini kullanınız.

15.1 Yün sepetinin kullanılması

1. Kapağı açınız. → Sayfa 24
Tamburun boş olduğundan emin olunuz.

2. Yün sepetin ayaklarını kapıdaki deliklere yerleştiriniz.

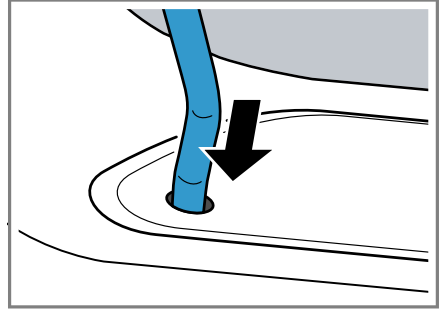

3. Yün sepetinin tırnağını önden üst kancaya takınız.

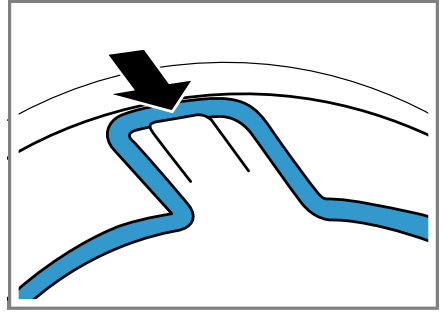

15.2 Yün sepeti ile programın başlatılması

DİKKAT

Yün sepetindeki çamaşırlar dönen tambura veya tambur çizgilerine temas ederse, çamaşırlar maddi hasarlara veya cihaz hasarlarına neden olabilir.

- ▶ Çamaşırları yün sepetindeki göze yerleştirirken bunların tambura veya tambur çizgilerine temas etmediğinden emin olunuz.

Gereklilik: Yün sepeti cihaza yerleştirilmiştir. → Sayfa 30

1. Çamaşırlar doğrudan veya göz ile yün sepetine koyulmalıdır. → Sayfa 31

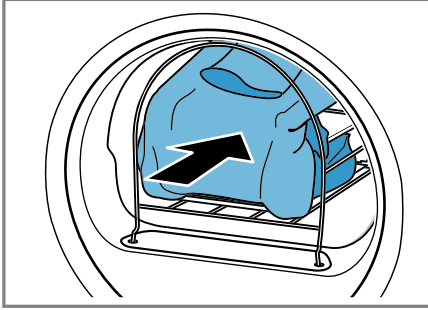

2. Kapağı kapatınız.
3. Yün sepeti ile kurutmaya uygun bir program ayarlayınız. Program tanımına dikkat ediniz. → Sayfa 22
4. Gerekirse program süresini ayarlayınız. Yün sepetindeki çamaşırlar için önerilen program süresini dikkate alınız:

Çamaşır	Saat:Dakika cinsinden program süresi
İnce yün kazak	yakl. 1:20
Kalın yün kazak	yakl. 1:30 - 3:00
Etek	yakl. 1:00 - 1:30
Pantolon	yakl. 1:00 - 1:30
Eldiven	yakl. 0:30
Spor ayakkabı	yakl. 1:30 / havalandırma ile maks. 2:00

İpucu: Kalın veya katmanlı çamaşırlarda program süresini uzatınız.

5. Program başlatılmalıdır. → Sayfa 25
6. Program sona erdikten sonra yün sepeti çıkarılmalıdır.

15.3 Yün sepeti uygulama örnekleri

Çamaşırların kurutulması

Not: Çamaşırlar kurutmadan önce sıkılmalıdır.

1. Çamaşırlar hafifçe silkelenerek parçaya yerleştirilmelidir.
2. Büyük çamaşırlar tertibatın içinde kıvrılır.

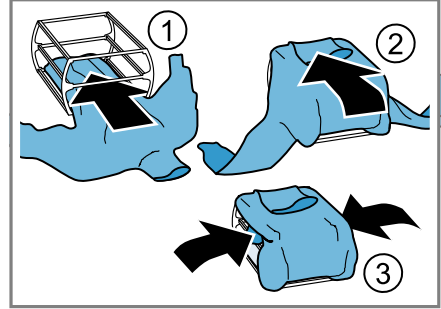

3. Çamaşırlar tertibat ile yün sepetine koyulmalıdır.

Spor ayakkabı kurutma

Notlar

- Yün sepetinin tertibatı kullanılmamalıdır.
 - Deri veya deri parçalar içeren ayakkabılar kurutulmamalıdır.
1. Ayakkabıların dili kaldırılmalıdır.
 2. İç tabanlar veya topuk yastıkları çıkarılmalıdır.

3. Eğimli bir temas yüzeyi oluşturmak için rulo yapılmış havlu yün sepetine yerleştirilmelidir.
4. Ayakkabılar ökçesinden el havlusunun üzerine koyulmalıdır.

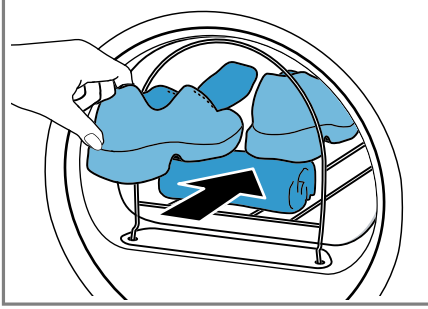

Bez oyuncakları kurutma

Not: Yün sepetinin tertibatı kullanılmamalıdır.

- Peluş oyuncaklar yün sepetine koyulmalıdır.

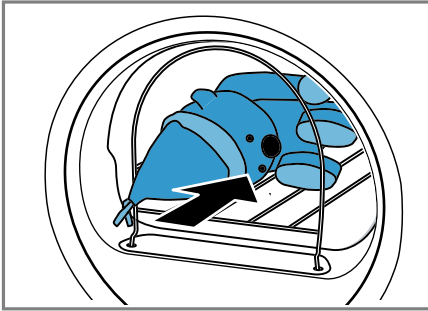

Birden fazla peluş oyuncakın veya küçük peluş oyuncakların yün sepetinden düşmediğinden emin olunmalıdır.

16 Home Connect

Bu cihaz ağ bağlantısı için uygundur. Fonksiyonları Home Connect uygulaması üzerinden kumanda etmek, temel ayarları ayarlamak veya güncel işletim durumunu denetlemek

için cihazınızı bir mobil cihaza bağlayınız.

Home Connect hizmetleri her ülkede sunulmaz. Home Connect fonksiyonunun kullanılabilirliği, ülkenizde Home Connect hizmetlerinin sunulup sunulmamasına bağlıdır. Buna ilişkin bilgileri şurada bulabilirsiniz: www.home-connect.com.

Home Connect uygulaması, sizi oturma açma sürecinin tamamı boyunca yönlendirir. Home Connect uygulamasında belirtilen talimatları izleyiniz ve bilgi notlarını dikkate alınız.

Notlar

- Bu kullanım kılavuzundaki güvenlik uyarılarına uyunuz ve ayrıca cihazı Home Connect uygulaması üzerinden kullandığınızda da bu kurallara uyulduğundan emin olunuz.
→ "Güvenlik", Sayfa 3
- Cihazın manuel kullanımı her zaman önceliklidir. Bu süre içinde Home Connect uygulaması üzerinden kullanım mümkün değildir.

16.1 Home Connect kurulumunu yapınız

Gereklilik: Cihaz, kurulum yerinde WLAN ev ağını (Wi-Fi) çekiyor.

1. Aşağıdaki QR kodunu taratınız.



QR kod üzerinden Home Connect uygulamasını indirebilirsiniz ve cihazınızı bağlayabilirsiniz.

2. Home Connect uygulamasındaki talimatları takip ediniz.

16.2 Cihazda Wi-Fi'nin devre dışı bırakılması

1. Yakl. 3 saniye boyunca **Remote start** seçeneğine basınız.
 2. İlgili **Remote start** seçeneğine, ekranda "on" görünene kadar basınız.
 3. Wi-Fi'yi devre dışı bırakmak için  > seçeneğine basınız.
- ✓ Ekranda "oFF" görünür.

Not: İlgili Home Connect ayarlarından çıkmak için, yaklaşık 3 saniye süreyle **Remote start** seçeneğine basınız.

16.3 Cihazda Wi-Fi'nin etkinleştirilmesi

1. Yakl. 3 saniye boyunca **Remote start** seçeneğine basınız.
 2. İlgili **Remote start** seçeneğine, ekranda "oFF" görünene kadar basınız.
 3. Wi-Fi'yi etkinleştirmek için  > seçeneğine basınız.
- ✓ Ekranda "on" görünür.

Notlar

- Wi-Fi etkinleştirildiyse, ekranda dönüşümlü olarak "on" ve Wi-Fi bağlantısının sinyal gücü görünür.

- İlgili Home Connect ayarlarından çıkmak için, yaklaşık 3 saniye süreyle **Remote start** seçeneğine basınız.

16.4 Yazılım güncellemesinin kurulması

Not: Bir yazılım güncellemesi mevcut olduğunda, Home Connect uygulamasında bir mesaj görünür.

- ▶ Yazılım güncellemesini kurmak için, Home Connect uygulamasındaki talimatları takip ediniz.
- ✓ Kumanda paneli kurulum sırasında kısmen kilitlenir.
- ✓ Bir arıza durumunda, kurulum 40 dakika kadar sürebilir. Ağ ayarlarını veya cihazı ilgili fabrika ayarlarına sıfırlamayınız.

Not: Güncel yazılım sürümüne, cihazınızın cihaz bilgileri altında Home Connect uygulamasından ulaşabilirsiniz.

16.5 Cihazın ağ ayarlarının sıfırlanması

1. Yakl. 3 saniye boyunca **Remote start** seçeneğine basınız.
 2. İlgili **Remote start** seçeneğine, ekranda "rES" görünene kadar basınız.
 3. Yakl. 3 saniye boyunca  > seçeneğine basınız.
- ✓ Ağ ayarları sıfırlanır.

16.6 Uzaktan çalıştırma

Cihazın Home Connect uygulaması üzerinden uzaktan çalıştırılmasını onaylayınız.

Not

Uzaktan çalıştırma aşağıdaki koşullar altında devre dışı bırakılır:

- Cihazın kapağı açılır.

-  üzerine basılır.
- **Remote start** üzerine basılır.
- Elektrik kesintisinden sonra.

Uzaktan çalıştırmanın etkinleştirilmesi

Gereklilikler

- Cihaz kapağı kapalı.
- Tazeleme haznesi boş değil.
- ▶ **Remote start** seçeneğine basınız.
- ✓  yanar ve ünite Home Connect uygulaması üzerinden uzaktan çalıştırması etkinleştirilir.

Uzaktan başlatmanın devre dışı bırakılması

- ▶ **Remote start** seçeneğine basınız.
- ✓  söner.

16.7 Akıllı program önerisi

Akıllı program önerisini etkinleştirirseniz, çamaşırlarınızı çamaşır makinesinde yıkadıktan sonra cihazınız çamaşırları kurutmak için uygun bir program önerir.

Akıllı program önerisini etkinleştirme

Gereklilikler

- Çamaşır makinenizde Home Connect fonksiyonu mevcuttur.
- Çamaşır makineniz ve kurutucunuz ev ağına bağlı ve Home Connect uygulamasında kayıt yapıldı.
- 1. **intelligentDry** seçeneğine basınız.
- ✓ Cihaz uygun bir program belirler. İşlemi iptal etmek için başka bir program ayarlayınız veya cihazı bekleme moduna (Standby) alınız.
- ✓ Cihaz uygun bir program bulunduğunda, programın göstergesi

yanar ve ekranda program bilgileri gösterilir.

- ✓ Cihaz uygun bir program bulamadığında bir sinyal duyulur ve ekranda "- -" görüntülenir.

2.  tuşuna basınız.

16.8 Uzaktan teşhis

Müşteri Hizmetlerine bu istekle başvurursanız, cihazınız Home Connect sunucusuna bağlıysa ve cihazı kullandığınız ülkede uzaktan hata tespiti kullanılıyorsa, Müşteri Hizmetleri uzaktan hata tespiti üzerinden cihazınıza erişebilir.

İpucu: Daha fazla bilgi ve uzaktan hata tespitinin ülkenizde kullanılıp kullanılmadığına dair açıklamalar için yerel web sitenizdeki servis/ destek alanına bakınız: www.home-connect.com.

16.9 Veri güvenliği

Veri güvenliği ile ilgili bilgileri dikkate alınız.

Cihazınız internete bağlı bir ev ağına ilk defa bağlandığında, aşağıdaki kategorilerdeki verileri Home Connect sunucusuna aktarır (ilk kayıt):

- Benzersiz cihaz tanıtıcısı (cihaz anahtarlarından ve monte edilen Wi-Fi iletişim modülünün MAC adresinden oluşur).
- Wi-Fi iletişim modülü güvenlik sertifikası (bilgi teknolojileri bakımından bağlantı güvenliğini sağlamak için).
- Ev cihazınızın güncel yazılım versiyonu ve donanım versiyonu.
- Fabrika ayarlarına olası bir geri alma durumuna dair bilgiler.

Bu ilk kayıt işlemi Home Connect fonksiyonlarını kullanıma hazır hale getirir ve sadece Home Connect fonksiyonlarını ilk defa kullanmak

istediğinizde yapılması gereken bir işlemdir.

Not: Home Connect fonksiyonlarının sadece Home Connect uygulamasıyla bağlantılı olarak kullanılabilmesine dikkat edin. Veri güvenliğine ilişkin bilgileri Home Connect uygulaması içinden çağırabilirsiniz.

17 Temel ayarlar

Cihazınızın temel ayarlarını ihtiyacınıza göre ayarlayabilirsiniz.

Not: Temel ayarları ayrıca Home Connect uygulamasından da yapabilirsiniz.

17.1 Temel ayarlara genel bakış

Not: Yazılım güncellemeleri ile yeni fonksiyonlar kullanılabilir hale gelebilir. → *Sayfa 33*

Bir yazılım güncellemesi mevcut olduğundan ayrıntılı bilgiyi Home Connect uygulamasında bulabilirsiniz.

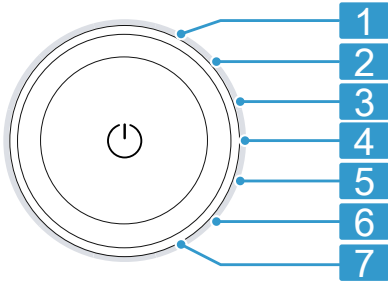

Program konumlu program seçme düğmesi

- 1 Program sonundan sonraki sinyalin ses seviyesi ayarlanmalıdır:
0 (kapalı) ila 4 (çok yüksek sesli)
- 2 Sinyalin ses seviyesi tuşlar seçilerek ayarlanmalıdır:
0 (kapalı) ila 4 (çok yüksek sesli)
- 3 Ekran parlaklığı ayarlanmalıdır:
1 (düşük) ila 4 (çok yüksek)
- 4 Kurutma hedefi → *Sayfa 28* ayarlanmalıdır:
0 (kuru) ila 3 (en kuru)
- 5 Kolay cihaz bakımı (CP1) veya yoğun cihaz bakımını (CP2) başlatınız.
→ "*Cihaz bakımı*", *Sayfa 35*
- 6 Başlatılan programların sayısı (PC) gösterilir.
- 7 Cihazın fabrika ayarlarına geri döndürünüz (rES).

17.2 Temel ayarların değiştirilmesi

1. Temel ayarları çağırmak için, **Ayarlar** sembolüne basınız.
2. İstenen program ayar düğmeli temel ayar seçilmelidir. → *Sayfa 35*
3. Temel ayar uygun hale getirilmelidir:
 - ▶ Değeri değiştirmek için ^ veya v üzerine basılmalıdır.
 - ▶ Cihazı fabrika ayarlarına sıfırlamak için ||> tuşuna yaklaşık 3 saniye basınız.
4. Temel ayarlardan çıkmak için **Ayarlar** üzerine basınız.

18 Cihaz bakımı

Cihaz, kolay ve yoğun cihaz bakımı için temizleme programları sunar.

Cihazdaki hafif kir birikintilerini temizlemek için, uzun bir kullanım süresinden sonra ekranda "CaRE" görüntülediğinde basit cihaz bakımı yapınız.

Not: Basit cihaz bakımı yaklaşık 1 saat sürer.

Cihazdaki inatçı kir birikintilerini ve bir aydan uzun bir süre kullanılmadığında oluşan kokuları gidermek için yoğun cihaz bakımı uygulayınız.

Notlar

- Yoğun ünite bakımı yaklaşık 4 saat sürer ve kesintiye uğramamalıdır.
- Cihazın yoğun bakımı için orijinal cihaz bakım ürününe → *Sayfa 23* ihtiyacınız vardır.

18.1 Cihaz bakımı için hazırlık yapılması

Cihazın hazırlanması

Gereklilik: Tambur boş.

1. Cihazı bekleme (Standby) moduna getiriniz. → *Sayfa 25*
2. Tiftik filtresi temizlenmelidir. → *Sayfa 25*
3. Yoğuşma suyu kabı boşaltılmalıdır. → *Sayfa 27*

Yoğuşma suyu kabının hazırlanması

Yoğuşma suyunu su tahliye hortumu aracılığıyla tahliye ediyorsanız, yoğuşma suyu kabını hazırlayınız.

1. Tapayı üst kısmın ağzından çıkarınız ① ve alt tarafa yerleştiriniz ②.

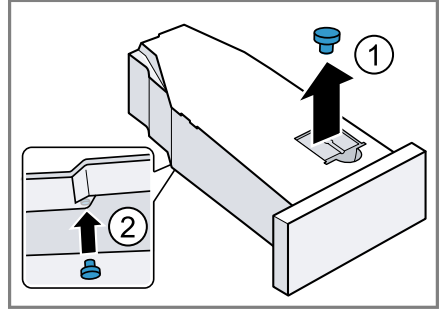

2. Yoğuşma suyu kabındaki filtreyi temizleyiniz.

18.2 Basit cihaz bakımı yapılması

Gereklilik: Cihaz bakımı hazır durumdadır. → *Sayfa 36*

1. Yoğuşma suyu kabına yakl. 1,5 litre ılık su doldurulmalıdır. Sıvının dışarı akmasını engellemek için yoğuşma suyu kabını yatay konumda tutunuz.
2. Yoğuşma suyu kabını yerine oturuncaya kadar itiniz.
3. Cihazı çalıştırınız.
4. **Ayarlar** seçeneğine basınız.
5. Program seçme düğmesi pozisyon 5'e ayarlanmalıdır. → *Sayfa 35*
- ✓ Ekranda dönüşümlü olarak "CP1" ve program süresi görüntülenir.
6. **|||▷** seçeneğine basınız.
- ✓ Cihaz bakımı başlar ve bir sinyal sesi duyulur.
- ✓ Cihaz bakımını kapattıktan sonra ekranda "End" görüntülenir ve bir sinyal sesi duyulur.
7. Yoğuşma suyu kabı boşaltılmalıdır. → *Sayfa 27*
8. Yoğuşma suyunu su tahliye hortumu ile boşaltıyorsanız, tapayı yoğuşma suyu kabının altından çıkarınız ve yoğuşma suyu kabının

üstündeki girintiye yerleştiriniz.

→ *Sayfa 36*

9. Yoğuşma suyu kabını yerine oturuncaya kadar itiniz.
10. Cihazı bekleme (Standby) moduna getiriniz. → *Sayfa 25*

18.3 Yoğun cihaz bakımının yürütülmesi

Yoğun cihaz bakımı başlatılması

Gereklilik: Cihaz bakımı hazır durumdadır. → *Sayfa 36*

1. Yoğuşma suyu kabına bir şişe cihaz bakım ürünü ve yaklaşık 1,5 litre ılık musluk suyu doldurunuz. Sıvının dışarı akmasını engellemek için yoğuşma suyu kabını yatay konumda tutunuz.
2. Yoğuşma suyu kabını yerine oturuncaya kadar itiniz.
3. Cihazı çalıştırınız.
4. **Ayarlar** seçeneğine basınız.
5. Program seçme düğmesi pozisyon 5'e ayarlanmalıdır. → *Sayfa 35*
- ✓ Ekranda dönüşümlü olarak "CP1" ve program süresi görüntülenir.
6. ✓ seçeneğine basınız.
- ✓ Ekranda dönüşümlü olarak "CP2" ve program süresi görüntülenir.
7.  seçeneğine basınız.
- ✓ Cihaz bakımı başlar ve bir sinyal sesi duyulur.
- ✓ Yaklaşık 3 saat sonra cihaz bakıma ara verir ve ekranda kalan program süresi görüntülenir.
8. Yoğuşma suyu kabı boşaltılmalıdır. → *Sayfa 27*
9. Yoğuşma suyu kabına yakl. 1,5 litre ılık su doldurulmalıdır.
10. Yoğuşma suyu kabını dikkatlice yatay konuma getiriniz ve cihaz bakım ürünü kalıntılarını durulamak için boşaltınız.

Yoğun cihaz bakımı devam ettirilmesi

1. Yoğuşma suyu kabına yakl. 1,5 litre ılık su doldurulmalıdır. Sıvının dışarı akmasını engellemek için yoğuşma suyu kabını yatay konumda tutunuz.
2. Yoğuşma suyu kabını yerine oturuncaya kadar itiniz.
3.  seçeneğine basınız.
- ✓ Cihaz bakımına devam edilir. Cihaz bakımına devam edilir.
- ✓ Cihaz bakımını kapattıktan sonra ekranda "End" görüntülenir ve bir sinyal sesi duyulur.
4. Yoğuşma suyu kabı boşaltılmalıdır. → *Sayfa 27*
5. Yoğuşma suyunu su tahliye hortumu ile boşaltıyorsanız, tapayı yoğuşma suyu kabının altından çıkarınız ve yoğuşma suyu kabının üstündeki girintiye yerleştiriniz. → *Sayfa 36*
6. Cihazı bekleme (Standby) moduna getiriniz. → *Sayfa 25*

19 Cihazı temizleme ve bakımını yapma

DIKKAT

Sert, keskin veya pürüzlü nesnelere cihaza zarar verebilir.

- ▶ Temizlik için sert veya keskin nesnelere, aşındırıcı temizleyiciler veya çelik yünü kullanmayınız.
- ▶ Cihazı sadece su ve yumuşak bir bezle temizleyiniz.

19.1 Nem sensörü

Bu cihazın nem sensörü, çamaşırlarınızın kurutma sırasında ne kadar nemli olduğunu belirler. Çamaşırlardaki kalan neme göre cihaz otomatik programın süresini değiştirir.

Nem sensörünün temizlenmesi

Bir süre sonra nem sensörü üzerinde kireç, deterjan ve bakım ürünlerinin artıkları birikebilir. Nem sensörünü düzenli aralıklarla temizleyiniz.

Not: Cihazı tarif edildiği gibi temizlemezseniz, cihaz fonksiyonları kötü etkilenebilir.

1. Kapağı açınız.
2. Nem sensörünü bir süngerle temizleyiniz.

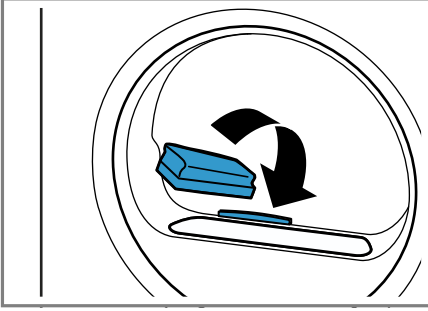

19.2 Yoğuşma suyu kabının filtresi

Kurutma sırasında çamaşırlardaki tiftikler yoğuşma suyuna karışır. Yoğuşma suyu kabındaki filtre, cihazı tiftiklerden korur.

Yoğuşma suyu kabının filtresi temizlenmelidir.

Yoğuşma suyu kabını boşaltma sırasında filtre otomatik olarak temizlenir. Filtreyi düzenli olarak kontrol ediniz ve filtre kirliyse temizleyiniz.

1. Yoğuşma suyu kabı boşaltılmalıdır.
→ Sayfa 27

2. Filtre çıkarılmalıdır.

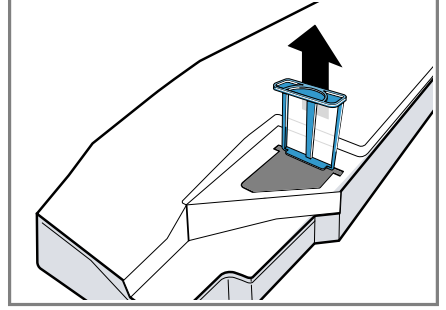

3. Filtre sıcak, akan suyla temizlenmelidir.

Not: Atık suyun mikroplastiklerle kirlenmesini engellemek amacıyla, temizleme suyunu bir kabın, örn. bir kovanın içinde biriktiriniz. Temizleme işleminden sonra kabın içeriği bir filtreden, örn. kahve filtresinden geçirilmelidir. Kahve filtresini evsel atıklarla birlikte imha ediniz. Filtreyi bulaşık makinesinde de yıkayabilirsiniz.

4. Filtre dayanağa kadar içeri itilmelidir.

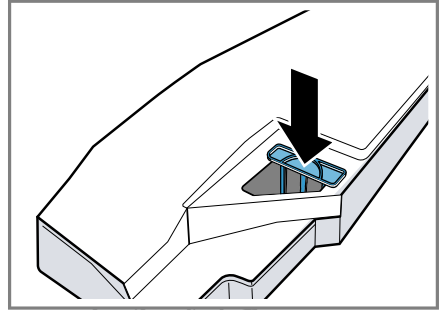

5. Yoğuşma suyu kabı itilmelidir.
→ Sayfa 28





20 Arızaları giderme



Cihazınızdaki küçük arızaları kendiniz giderebilirsiniz. Müşteri hizmetlerine başvurmadan önce arıza gidermeye ilişkin verilen bilgilerden yararlanınız. Bu sayede gereksiz masrafı önlemiş olursunuz.

⚠ UYARI**Elektrik çarpması tehlikesi!**

Usulüne aykırı onarımlar tehlike teşkil eder.

- ▶ Cihazı veya cihazın özelliklerini asla teknik olarak değiştirmeyiniz.
- ▶ Sadece bunun eğitimini almış uzman personel cihazda onarımlar yapabilir.
- ▶ Cihazın onarımı sırasında sadece orijinal yedek parçalar kullanılmalıdır.
- ▶ Bu cihazın elektrik kablosu zarar görmüşse tehlikenin önlenmesi için, üretici, müşteri hizmetleri veya benzer kalifikasyona sahip bir kişi tarafından değiştirilmelidir.

Hata	Neden ve sorun giderme
Ekran karanlık ve ► yanıp sönüyor.	Enerji tasarrufu modu aktif. ▶  ► tuşuna basınız.
E:08 -10	Kritik fonksiyon arızası. 1. Cihazı yeniden başlatmak için yakl. 5 saniye süreyle  seçeneğine basınız. 2. Arıza tekrar oluşursa, cihazı en az 30 saniye boyunca güç kaynağından ayırınız. Elektrik kablosunun elektrik fişini çekiniz veya sigorta kutusundaki sigorayı kapatınız. 3. Arıza devam ederse, müşteri hizmetlerini arayınız. → <i>Sayfa 43</i> Aradığınızda hata mesajını eksiksiz olarak belirtiniz. Mümkünse arızayı fotoğraf ve videolarla belgeleyiniz.
 ve program iptal edildi.	Yoğuşma suyu kabı dolu. ▶ Yoğuşma suyu haznesini boşaltınız. → <i>Sayfa 27</i>
	Su tahliye hortumu doğru bağlanmamış, bükülmüş veya sıkışmış. ▶ Su tahliye hortumunun montajını kontrol ediniz. → <i>Sayfa 12</i>
	Su tahliye hortumu tıkanmış. ▶ Su tahliye hortumunu şebeke suyuyla durulayınız.
	Yoğuşma suyu kabının filtresi kirlenmiştir. ▶ Yoğuşma suyu haznesinin filtresini temizleyiniz. → <i>Sayfa 38</i>
Diğer tüm hata kodları.	Fonksiyonel arıza 1. Cihazı yeniden başlatmak için yakl. 5 saniye süreyle  seçeneğine basınız. 2. Arıza tekrar oluşursa, cihazı en az 30 saniye boyunca güç kaynağından ayırınız. Elektrik kablosunun elektrik fişini çekiniz veya sigorta kutusundaki sigorayı kapatınız.

Hata	Neden ve sorun giderme
Diğer tüm hata kodları.	<p>3. Arıza devam ederse, müşteri hizmetlerini arayınız. → <i>Sayfa 43</i></p> <p>Aradığınızda hata mesajını eksiksiz olarak belirtiniz. Mümkünse arızayı fotoğraf ve videolarla belgeleyiniz.</p>
"Hot" ve tambur dönüyor.	<p>Hata yoktur. Soğutma işlemi aktiftir. Herhangi bir işleme gerek yoktur.</p> <p>Not: Soğutma işlemi sırasında programı değiştirmeyiniz. Soğutma işlemi 10 dakika kadar sürer.</p>
"CArE"	<p>Basit cihaz bakımı yapılmalıdır.</p> <p>► Basit cihaz bakımı gerçekleştiriniz. → <i>Sayfa 35</i></p>
	<p>Tiftik filtresi kirlenmiştir.</p> <p>► Tiftik filtresini temizleyiniz. → <i>Sayfa 25</i></p>
	<p>Kırıksıklık giderme fonksiyonunun su haznesi boş.</p> <p>► Su haznesini doldurunuz. → <i>Sayfa 29</i></p>
Ekran ve düğmeler yanıt vermiyor.	<p>Yazılım arızası var.</p> <ol style="list-style-type: none"> 1. Cihazı yeniden başlatmak için yakl. 5 saniye süreyle  seçeneğine basınız. 2. Arıza tekrar oluşursa, cihazı en az 30 saniye boyunca güç kaynağından ayırınız. Elektrik kablosunun elektrik fişini çekiniz veya sigorta kutusundaki sigorayı kapatınız.
Home Connect düzgün biçimde çalışmıyor.	<p>Farklı sebepler söz konusu olabilir.</p> <ol style="list-style-type: none"> 1. Cihaz ağ ayarlarını sıfırlayınız. → <i>Sayfa 33</i> 2. İlgili Home Connect seçeneğini tekrar kurunuz. → <i>Sayfa 32</i> <p>► www.home-connect.com adresine gidiniz.</p>
Su haznesinin doldurulması sırasında su taşıyor.	<p>Su haznesi tamamen dolu.</p> <p>Herhangi bir işleme gerek yoktur.</p> <p>Not: Taşan su sorun değildir. Su haznesine daha fazla su doldurmuyunuz.</p>
Program çalışmaya başlamıyor.	<p>Çocuk kilidi etkinleştirildi.</p> <p>► Çocuk kilidini devre dışı bırakınız. → <i>Sayfa 29</i></p> <p>Kalan süre etkinleştirildi.</p> <p>► İlgili Kalan süre seçeneğinin etkin olup olmadığını kontrol ediniz. → <i>Sayfa 20</i></p>
Program süresi, kurutma sırasında değişiyor.	<p>Hata yoktur. Program akışı elektronik olarak optimize ediliyor.</p> <p>Herhangi bir işlem uygulamaya gerek yoktur.</p>
Kurutma süresi çok uzun.	<p>Tiftik filtresi kirlenmiştir.</p> <p>► Tiftik filtresini temizleyiniz. → <i>Sayfa 25</i></p>

Hata	Neden ve sorun giderme
Kurutma süresi çok uzun.	<p>Ortam sıcaklığı 15 °C'den düşük veya 30 °C'den yüksek.</p> <ul style="list-style-type: none"> ▶ Ortam sıcaklığının 15 °C ile 30 °C arasında olduğundan emin olunuz.
	<p>Cihazın kurulum yerindeki hava sirkülasyonu yetersiz.</p> <ul style="list-style-type: none"> ▶ Cihazın kurulum yerini havalandırınız.
	<p>Düşük yük miktarlarıyla sürekli kurulum veya düşük yük miktarlarıyla sürekli kırıksıklık giderme fonksiyonunun sürekli kullanımında otomatik kendi kendine temizleme için çok az miktarda yağış suyu.</p> <ul style="list-style-type: none"> ▶ Dolum miktarı 3 kg'den fazla nemli çamaşırları program sonuna kadar düzenli olarak kurutunuz.
	<p>Cihazın havalandırma boşluğu bloke olmuş.</p> <ul style="list-style-type: none"> ▶ Cihazın havalandırma boşluğunun açık tutulduğundan emin olunuz.
	<p>Eşanjör kirlenmiş.</p> <ul style="list-style-type: none"> ▶ Basit cihaz bakımı gerçekleştiriniz. → <i>Sayfa 35</i>
Kırıksıklık giderme fonksiyonu çok uzun sürüyor.	<p>Düşük ortam sıcaklığı, kırıksıklık giderme fonksiyonunun süresini uzatır. Herhangi bir işlem uygulamaya gerek yoktur.</p>
Uğultu, vınlama veya pompalama sesleri.	<p>Hata yoktur. Kompresör, kompresör havalandırması veya yağışma pompası aktif. Herhangi bir işlem uygulamaya gerek yoktur.</p>
Çamaşırlar çok nemli.	<p>Seçilen program tekstil türüne uygun değil.</p> <ul style="list-style-type: none"> ▶ Yeniden kurutma için bir zaman programı ayarlayınız. → <i>Sayfa 22</i>
	<p>Doldurma miktarı çok yüksek.</p> <ul style="list-style-type: none"> ▶ Programların maksimum dolun miktarına dikkat ediniz. → <i>Sayfa 20</i>
	<p>Sıcak çamaşırlar genelde program sonunda olduklarından daha ıslak şekilde algılanır.</p> <ol style="list-style-type: none"> 1. Çamaşırları kurutma sonrasında hemen tamburdan çıkarınız. 2. Çamaşırları soğutmak için yayınız.
	<p>Ayarlanan kurutma hedefi uygun değil.</p> <ul style="list-style-type: none"> ▶ Kurutma hedefini değiştiriniz. → <i>Sayfa 28</i>
	<p>Kurutma hedefi uyarlanmamış.</p> <ul style="list-style-type: none"> ▶ Kurutma hedefini ayarlayınız. → <i>Sayfa 28</i>
	<p>Dolum miktarı çok düşük.</p> <ul style="list-style-type: none"> ▶ Yeniden kurutma için bir zaman programı ayarlayınız. → <i>Sayfa 22</i>

Hata	Neden ve sorun giderme
Çamaşırlar çok nemli.	Nem sensörü kirlenmiş. ▶ Nem sensörünü temizleyiniz. → <i>Sayfa 38</i> Cihaz, dolu bir yoğuşma kabı nedeniyle kurutma işlemini iptal etti. ▶ Yoğuşma suyu haznesini boşaltınız. → <i>Sayfa 27</i>
Kırıksıklık oluşumu.	Seçilen program tekstil türüne uygun değil. ▶ Uygun bir program ayarlayınız. → <i>Sayfa 20</i> Yapılan dolum uygun değil. ▶ Programların maksimum dolum miktarına dikkat ediniz. → <i>Sayfa 20</i> ▶ Çamaşırları hazırlayınız. → <i>Sayfa 23</i> Çamaşırlar kurutma işleminden sonra tamburda çok uzun süre kalıyor. 1. Çamaşırları kurutma sonrasında hemen tamburdan çıkarınız. 2. Çamaşırları soğutmak için yayınız. Sentetik kumaşlar çok uzun süre kurutuldu. ▶ Kurutma hedefini değiştiriniz veya kurutma hedefini ayarlayınız. → <i>Sayfa 28</i> Kırıksık azaltma etkinleştirilmemiş. ▶ Kırıksık azaltma fonksiyonunu etkinleştiriniz. → <i>Sayfa 18</i>
Dışarı su akıyor.	Cihaz doğru şekilde hizalanmamış. ▶ Cihazı hizalayınız. → <i>Sayfa 14</i> Su tahliye hortumu doğru bağlanmamış. ▶ Su tahliye hortumunun montajını kontrol ediniz. → <i>Sayfa 12</i>
Su tahliye hortumu bağlı olmasına rağmen yoğuşma suyu haznesinde yoğuşma suyu toplaniyor.	Hata yoktur. Yoğuşma suyu kabında bir miktar yoğuşma suyu kalabilir. Herhangi bir işlem uygulamaya gerek yoktur. Su tahliye hortumu doğru bağlanmamış. ▶ Su tahliye hortumunun montajını kontrol ediniz. → <i>Sayfa 12</i>
Cihaz içinde koku oluşmuş.	Cihazda inatçı kirler veya cihaz bir aydan uzun bir süre çalıştırılmadı. ▶ Yoğun cihaz bakımı gerçekleştiriniz. → <i>Sayfa 35</i>

21 Taşıma, depolama ve atığa verme

21.1 Eski cihazları atığa verme

Çevreye duyarlı bir imha işlemiyle çok değerli ham maddeler yeniden kullanılmak üzere değerlendirilebilir.

⚠ UYARI

Sağlık tehlikesi!

Çocuklar kendilerini cihaz içine kilitleyebilir ve bunun sonucunda ölüm tehlikesi söz konusu olabilir.

- ▶ Cihaz, kilitlenebilir bir kapının, sürgülü bir kapının veya cihazın karşı tarafında cihazın tamamen açılmasını engelleyen menteşesi bulunan bir kapının arkasına yerleştirilmemelidir.
- ▶ Hizmet dışı bırakılan cihazlarda elektrik fişi çekilmeli, şebeke bağlantı kablosu kesilmeli ve cihaz kapısının kilidi kapı kapanmayacak şekilde tahrip edilmelidir.

1. Elektrik kablosunun elektrik fişini çekin.
2. Elektrik kablosunu kesip ayırın.
3. Cihazı çevreye zarar vermeyecek şekilde imha ediniz.

Güncel imha yol ve yöntemleri hakkında bilgi edinmek için lütfen yetkili satıcınıza veya bağlı olduğunuz belediyeye ya da şehir idaresine başvurunuz.



Bu ürün T.C. Çevre, Şehircilik ve İklim Değişikliği Bakanlığı tarafından yayımlanan “Elektrikli ve Elektronik Eşyalarda Bazı Zararlı Maddelerin Kullanımının Kısıtlanmasına İlişkin Yönetmeliği”nde belirtilen

zararlı ve yasaklı maddeleri içermez”. AEEE yönetmeliğine uygundur.

Bu ürün, geri dönüşümlü ve tekrar kullanılabilir nitelikteki yüksek kaliteli parça ve malzemelerden üretilmiştir. Bu nedenle, ürünü, hizmet ömrünün sonunda evsel veya diğer atıklarla birlikte atmayın. Elektrikli ve elektronik cihazların geri dönüşümü için bir toplama noktasına götürün. Bu toplama noktalarını bölgenizdeki yerel yönetime sorun. Kullanılmış ürünleri geri kazanıma vererek çevrenin ve doğal kaynakların korunmasına yardımcı olun. Ürünü atmadan önce çocukların güvenliği için elektrik fişini kesin ve kilit mekanizmasını kırarak çalışmaz duruma getirin.

22 Müşteri hizmetleri

İlgili Ürünlerin Çevreye Duyarlı Tasarımına İlişkin Yönetmeliği uyarınca fonksiyon ile ilgili orijinal yedek parçaları, cihazınız piyasaya çıkarıldıktan sonra en az 10 yıl süresince müşteri hizmetlerimizden temin edebilirsiniz.

Ek olarak, cihazınızın piyasa sunumunu takiben 15 yıla kadar süreyle, müşteri hizmetlerimiz aracılığıyla fonksiyonel açıdan uygun ve stoklanabilir orijinal yedek parçaları temin etme imkanına sahipsiniz.

Daha fazla bilgi için lütfen müşteri hizmetlerimize başvurunuz. Ülkenizde geçerli olan garanti süresi ve garanti koşulları ile ilgili ayrıntılı bilgileri ekteki belgede yer alan QR kodu aracılığıyla servis iletişim kişilerine ve garanti koşullarına, ekteki müşteri hizmetleri listesinden, müşteri hizmetlerimizden, yetkili satıcımızdan veya Web sitemizden alabilirsiniz.

İthalatçı Firma: BSH Ev Aletleri ve Sanayi Ticaret A.Ş.
Fatih Sultan Mehmet Mah. Balkan
Cad. No:51

Ümraniye-İstanbul-Türkiye

Tel : 0216 528 90 00

Fax : 0216 528 99 99

Üretici Firma : BSH Hausgeräte
GmbH

Carl-Wery Straße 34

81739 München, Germany

siemens-home.bsh-group.com

Phone: 0049 89 4590-01

Müşteri hizmetlerinin iletişim verilerini ekteki belgede yer alan QR kodu aracılığıyla servis iletişim kişilerine ve garanti koşullarına, ekteki müşteri hizmetleri listesinden veya Web sitemizde bulabilirsiniz.

Tüm yetkili servis istasyonlarının iletişim bilgilerine aşağıdaki web sitemizden ulaşabilirsiniz.

<https://yetkiliservis.siemens-home.bsh-group.com/>

Ayrıca yetkili servis istasyonlarına ait bilgiler, ilgili bakanlık tarafından oluşturulan www.servis.gov.tr adresli web sitesinde yer almaktadır.

22.1 Ürün numarası (E-Nr.), imalat numarası (FD) ve sayma numarası (Z-Nr.)

Müşteri hizmetlerine başvurduğunuzda, cihazınızın etiketinde yer alan ürün numarasını (E-Nr.), imalat numarasını (FD) ve seri numarasını (Z-Nr.) hazır bulundurun.

Tip plakasının yeri modele bağlı olarak değişir:

- Kapağın iç tarafında.
- tambur açıklığının altında.
- bakım kapağının iç tarafında.
- Cihazın arka tarafında.

Cihaz bilgilerini ve müşteri hizmetlerinin telefon numarasını hızlıca bulabilmeniz için bilgileri not etmenizi öneririz.

22.2 Garanti Şartları

Kullanım Süresi: 10 YIL (Ürünün fonksiyonunu yerine getirebilmesi için gerekli yedek parça bulundurma süresi).

Malın ayıplı olduğunun anlaşılması durumunda tüketici, 6502 sayılı Tüketicinin Korunması Hakkında Kanununun 11 inci maddesinde yer alan;

- Sözleşmeden dönme
- Satış bedelinden indirim isteme,
- Ücretsiz onarılmasını isteme,
- Satılanın ayıpsız bir misli ile değiştirilmesini isteme,

haklarından birini kullanabilir.



Tüketici, garantiden doğan haklarının kullanılması ile ilgili olarak çıkabilecek uyuşmazlıklarda yerleşim yerinin bulunduğu veya tüketici işleminin yapıldığı yerdeki Tüketici Hakem Heyetine veya Tüketici Mahkemesine başvurabilir.

23 Tüketim değerleri

İlgili **Eco** programı normal ıslaklıkta pamuklu çamaşırların kurutulması için uygundur ve enerji tüketimi de göz önüne alındığında ıslak pamuklu çamaşırların kurutulması için en verimli programdır. Bu program (AB) 2023/2533 ve (AB) 2023/2534 sayılı yönetmeliklere uygunluğun değerlendirilmesine hizmet eder. Bu programın enerji etiketinde belirtilen tüketim değerleri, çamaşırların %60 oranındaki nem içeriğiyle ilgilidir. Diğer programlar için belirtilen değerler referans değerlerdir ve geçerli EN61121 normuna dayalı olarak belirlenmiştir.





Gerçek değerler kumaş türüne, kurutulacak çamaşırların yapısına, kumaşlarda kalan neme, ayarlanan kurutma derecesine, doldurma miktarına, ortam koşullarına ve ek fonksiyonların aktifleştirilip aktifleştirilmediğine bağlı olarak verilen değerlerden farklı olabilir.

Program seçimi sırasında cihaz ekranında gösterilen tahmini program süresi / kalan süre, cihazın teslimat durumunda çamaşır makinesinde 1000 değişken devirli bir sıkma hızına bağlıdır.

Program	Nihai nem (%)	Dolum miktarı (kg)	Sıkma devir sayısı (dev/dak)	İlk nem (%)	Program süresi (sa:dak)	Enerji tüketimi (kWh/çevrim)
Pamuklular +  Dolap Kuruluşunda -Yoğun	-3,0	9,0	1400	50	4:04	1,98
Pamuklular +  Dolap Kuruluşunda -Yoğun	-3,0	4,5	1400	50	3:12	1,38
Pamuklular +  Dolap Kuruluşunda -Yoğun	-3,0	9,0	1000	60	4:27	2,24
Pamuklular +  Dolap Kuruluşunda -Yoğun	-3,0	4,5	1000	60	3:26	1,52
Pamuklular +  Dolap Kuruluşunda -Yoğun	-3,0	9,0	800	70	4:50	2,49
Pamuklular +  Dolap Kuruluşunda -Yoğun	-3,0	4,5	800	70	3:39	1,67
Pamuklular +  Dolap Kuruluşunda	-1,5	9,0	1400	50	3:16	1,62

Program	Nihai nem (%)	Dolum miktarı (kg)	Sıkma devir sayısı (dev/dak)	İlk nem (%)	Program süresi (sa:dak)	Enerji tüketimi (kWh/çevrim)
Pamuklular + ☐ Dolap Kuruluşunda	-1,5	4,5	1400	50	2:23	1,01
Pamuklular + ☐ Dolap Kuruluşunda	-1,5	9,0	1000	60	3:38	1,86
Pamuklular + ☐ Dolap Kuruluşunda	-1,5	4,5	1000	60	2:36	1,15
Pamuklular + ☐ Dolap Kuruluşunda	-1,5	9,0	800	70	4:00	2,09
Pamuklular + ☐ Dolap Kuruluşunda	-1,5	4,5	800	70	2:49	1,30
Eco	0,0	9,0	1400	50	2:52	1,44
Eco	0,0	4,5	1400	50	1:54	0,81
Eco ¹	0,0	9,0	1000	60	3:15	1,68
Eco	0,0	4,5	1000	60	2:05	0,92
Eco	0,0	9,0	800	70	3:38	1,92
Eco	0,0	4,5	800	70	2:16	1,03
Pamuklular + ☐ Ütü Kuruluşunda	12,0	9,0	1400	50	2:05	1,01
Pamuklular + ☐ Ütü Kuruluşunda	12,0	4,5	1400	50	1:22	0,56
Pamuklular + ☐ Ütü Kuruluşunda	12,0	9,0	1000	60	2:28	1,27
Pamuklular + ☐ Ütü Kuruluşunda	12,0	4,5	1000	60	1:35	0,70
Pamuklular + ☐ Ütü Kuruluşunda	12,0	9,0	800	70	2:51	1,52
Pamuklular + ☐ Ütü Kuruluşunda	12,0	4,5	800	70	1:48	0,85
Sentetikler + ☐* Dolap Kuruluşunda -Yoğun	0,0	3,5	800	40	1:27	0,56
Sentetikler + ☐* Dolap Kuruluşunda -Yoğun	0,0	3,5	600	50	1:38	0,66

¹ Kurutma döngüsü sırasında havadan kaynaklanan gürültü emisyonları 61 dB'dir.

Program	Nihai nem (%)	Dolum miktarı (kg)	Sıkma devir sayısı (dev/dak)	İlk nem (%)	Program süresi (sa:dak)	Enerji tüketimi (kWh/çevrim)
Sentetikler +  Dolap Kuruluşunda	2,0	3,5	800	40	1:08	0,43
Sentetikler +  Dolap Kuruluşunda	2,0	3,5	600	50	1:20	0,53
Sentetikler +  Ütü Kuruluşunda	12,0	3,5	800	40	0:51	0,31
Sentetikler +  Ütü Kuruluşunda	12,0	3,5	600	50	1:02	0,40
Yünlüler Sepette	0,0	0,5	-	-	2:20	0,88

24 Teknik veriler

Cihaz yüksekliği	84,2 cm
Cihaz genişliği	59,8 cm
Cihaz derinliği	61,3 cm
Kapak kapalıyken cihaz derinliği	66,5 cm
Kapak açılınca cihaz derinliği	110,5 cm
Ağırlık	57,2 kg
Maksimum dolum miktarı	9,0 kg
Şebeke gerilimi	220-240 V, 50 Hz
 Minimum kurulum güvenliği	10 A
Nominal güç	600 W
Çevre sıcaklığı	<ul style="list-style-type: none"> ■ Minimum: 5 °C ■ Maksimum: 35 °C
Şebeke bağlantı kablosunun uzunluğu	145 cm

Bu ürün, enerji verimlilik sınıfı F'ye sahip ışık kaynakları içerir. Işık

kaynakları, yedek parça olarak sunulur ve sadece bu yönde eğitim almış uzman personel tarafından değiştirilmelidir. Modelinizle ilgili ayrıntılı bilgileri internette şurada bulabilirsiniz: <http://www.siemens-home.bsh-group.com/e/>. Lütfen model arama ile ilgili talimatları izleyiniz. Model tanımı tip plakasında yer alan ürün numarasındaki (E-Nr.) eğiş çizgiden önceki işaretlerden oluşur. Model tanımını alternatif olarak enerji etiketinin ilk satırında da bulabilirsiniz.

24.1 Serbest yazılıma ve Open Source yazılımına yönelik bilgiler

Bu ürün, telif hakkı sahipleri tarafından serbest yazılım veya Open Source yazılımı olarak lisanslı olan yazılım bileşenleri içerir. İlgili lisans bilgileri, ev cihazı üzerinde kayıtlıdır. İlgili lisans bilgilerine erişim, Home Connect uygulaması üzerinden de mümkündür: "Profil -> Yasal

tr Uygunluk beyanı

bilgiler -> Lisans bilgileri".¹ Lisans bilgilerinizi ilgili markanın web sayfasından da indirebilirsiniz. (Lütfen ürün web sayfasında cihaz modelinizi ve ek dokümanları arayınız.) Alternatif olarak, ilgili bilgileri ossrequest@bshg.com veya BSH Hausgeräte GmbH, Carl-Wery-Str. 34, D-81739 Münih adresinden talep edebilirsiniz. İlgili kaynak kodu, talep üzerine sunulur.

Lütfen talebinizi ossrequest@bshg.com veya BSH Hausgeräte GmbH, Carl-Wery-Str. 34, D-81739 Münih adresine gönderiniz. Konu: „OSSREQUEST“
Talebinizin işlenmesine yönelik masraflar, size faturalanır. Bu teklif, satın alma tarihinden itibaren üç yıl süresince veya en az ilgili cihaz için destek ve yedek parça sunduğumuz süre boyunca geçerlidir.

25 Uygunluk beyanı

BSH Hausgeräte GmbH, Home Connect fonksiyonuna sahip cihazın 2014/53/ EU yönergesinin temel gerekliliklerine ve diğer ilgili kurallarına uygun olduğunu taahhüt eder.

Daha ayrıntılı bir RED uygunluk beyanını internette siemens-home.bsh-group.com altında bulunan, cihazınızın ürün sayfasındaki ek dokümanlarda bulabilirsiniz.



2,4 GHz bant (2400–2483,5 MHz): maks. 100 mW

5-GHz bant (5150–5350 MHz + 5470–5725 MHz): maks. 180 mW



BE	BG	CZ	DK	DE	EE	IE	EL	ES
FR	HR	IT	CY	LI	LV	LT	LU	HU
MT	NL	AT	PL	PT	RO	SI	SK	FI
SE	NO	CH	TR	IS	UK (NI)			

5 GHz WLAN (Wi-Fi): Sadece kapalı alanlarda kullanıma uygundur.

AL	BA	MD	ME	MK	RS	UK	UA
----	----	----	----	----	----	----	----

5 GHz WLAN (Wi-Fi): Sadece kapalı alanlarda kullanıma uygundur.



¹ Cihazın donanımına göre değişir



Siemens Home Appliances App

Cihazınızı bugün bağlayınız ve aşağıdaki avantajlardan yararlanınız:

- Düzenli güncellemeler ile birlikte önerilen bakım ve temizlik uygulamalarına dair genel bir değerlendirme yaparak, cihazınızın ömrünü uzatabilirsiniz.
- Uygulamadaki faydalı fonksiyon açıklamaları ve destekleyici program asistanlarının sunduğu imkanlar aracılığıyla cihazın performansını arttırabilirsiniz.
- İlgili bildirimleri almak, cihazınızı kolaylıkla yönetmek ve iş ortakları aracılığıyla sesli kontrol imkanlarından faydalanmak mümkündür.

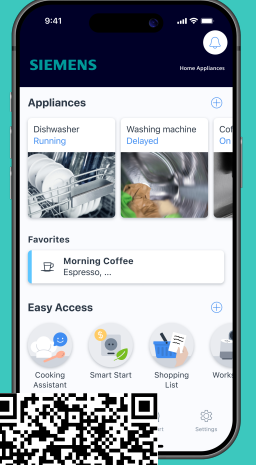

TR BSH Hausgeräte GmbH tarafından Siemens AG ticari markası altında üretilmiştir

BSH Hausgeräte GmbH
Carl-Wery-Straße 34
81739 München, GERMANY
siemens-home.bsh-group.com



9002070938 (060507)

tr