

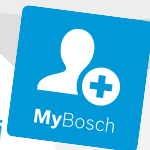

**BOSCH**



Registrirajte  
svoj aparat zdaj  
pri MyBosch in si  
zagotovite naslednje  
brezplačne prednosti:  
[bosch-home.com/  
welcome](https://bosch-home.com/welcome)

# Pralni stroj

**WAN2829NBY**

**[sl]** Uporabniški priročnik in navodila za montažo



Dodatne informacije in pojasnila lahko najdete na spletu. Odčitajte kodo QR na naslovnici.



## Kazalo

1 Varnost .....	2	12 Pralna in negovalna sredstva .....	24
2 Preprečevanje materialne škode .....	8	13 Osnovno upravljanje .....	24
3 Varstvo okolja in varčevanje .....	9	14 Otroško varovalo .....	27
4 Namestitvev in priključitev .....	10	15 Osnovne nastavitve .....	27
5 Pred prvo uporabo .....	14	16 Čiščenje in nega .....	28
6 Spoznavanje .....	15	17 Odpravljanje motenj .....	32
7 Zaslon .....	16	18 Transport, skladiščenje in odstranjevanje .....	37
8 Tipke .....	18	19 Servisna služba .....	38
9 Programi .....	19	20 Vrednosti porabe .....	39
10 Pribor .....	22	21 Tehnični podatki .....	40
11 Perilo .....	23		

## 1 Varnost

Upoštevajte naslednja varnostna navodila.

### 1.1 Definicija opozorilnih besed

Tu boste našli pomen opozorilnih besed, uporabljenih v teh navodilih.

#### **OPOZORILO**

Upoštevajte ta navodila, da preprečite možne težke ali smrtno nevarne poškodbe.

#### **PREVIDNO**

Upoštevajte ta navodila, da preprečite manjše ali srednje težke poškodbe.

#### **POZOR**

Upoštevajte ta navodila, da preprečite škodo na aparatu ali drugo materialno škodo.

**Opomba:** To vas opozarja na pomembne informacije.

## 1.2 Splošna navodila



- Skrbno preberite ta navodila.
- Navodila za uporabo in informacije o izdelku shranite za kasnejšo uporabo ali za novega lastnika.
- Če opazite poškodbo zaradi transporta, aparata ne priključite.

## 1.3 Namenska uporaba

Aparat uporabljajte samo:

- za pranje tkanin za strojno pranje in volne za ročno pranje v skladu z negovalno etiketo.
- z vodo iz vodovoda in običajnimi pralnimi in negovalnimi sredstvi za strojno pranje.
- v zaprtih prostorih v gospodinjstvu in podobnih primerih uporabe, npr.: v kuhinjskem območju za zaposlene v podjetjih, pisarnah in drugih delovnih okoljih; v kmetijskih obratih; za stranke v hotelih, motelih in drugih običajnih bivanjskih okoljih; pri nočitvah z zajtrkom.
- do najvišje nadmorske višine 4000 m.

## 1.4 Omejitev kroga uporabnikov

Ta aparat lahko otroci, starejši od 8 let, ter osebe z zmanjšanimi fizičnimi, senzoričnimi ali duševnimi sposobnostmi ali osebe, ki ne razpolagajo z izkušnjami in/ali znanjem uporabljajo le, ko so pod nadzorom, ali če so bili poučeni o varni uporabi in so razumeli nevarnosti, ki izhajajo iz uporabe aparata.

Otroci se ne smejo igrati z aparatom.

Otroci brez ustreznega nadzora ne smejo izvajati čiščenja in uporabniškega vzdrževanja aparata.

Otroci, mlajši od 3 let, in domače živali naj se ne približujejo aparatu.

## 1.5 Varna namestitvev

### **⚠ OPOZORILO – Nevarnost električnega udara!**

Nestrokovna vgradnja je nevarna.

- ▶ Pri priključitvi in uporabi aparata obvezno upoštevajte podatke na tipski ploščici.
- ▶ Aparat je dovoljeno priključiti na električno omrežje z izmeničnim tokom le preko ozemljene vtičnice, ki je instalirana v skladu s predpisi.
- ▶ Sistem ozemljitve hišne električne napeljave mora biti instaliran v skladu s predpisi. Preseg kablov v instalaciji mora biti dovolj velik.
- ▶ Če uporabljate zaščitno stikalo na diferenčni tok, uporabljajte samo tip stikala z oznako .
- ▶ Aparata nikoli ne napajajte prek zunanje stikalne naprave, npr. stikalne ure ali daljinskega upravljanja.
- ▶ Ko je aparat vgrajen, mora biti omrežni vtič električnega kabla prosto dostopen, če pa to ni mogoče, mora biti v električni napeljavi vgrajena naprava za prekinitev toka v skladu s predpisi o postavitvi.
- ▶ Pri postavitvi aparata pazite, da omrežni priključni vodnik ni ukleščen ali poškodovan.

Poškodovana izolacija omrežnega priključnega kabla je nevarna.

- ▶ Omrežni priključni kabel nikoli ne sme priti v stik z vročimi deli stroja ali viri toplote.
- ▶ Omrežni priključni kabel nikoli ne sme priti v stik z ostrimi konicami ali robovi.
- ▶ Omrežnega priključnega kabla nikoli ne prepogibajte, stiskajte ali spreminjajte.

### **⚠ OPOZORILO – Nevarnost požara!**

Uporaba podaljšanega električnega kabla in nedovoljenih adapterjev je nevarna.

- ▶ Ne uporabljajte podaljškov ali električnih razdelilnikov.
- ▶ Uporabljajte samo adapterje in omrežne priključne vode, ki jih je odobril proizvajalec.
- ▶ Če je omrežni priključni vod prekratek in daljši omrežni priključni vod ni na voljo, se obrnite na usposobljenega električarja, ki bo prilagodil hišno instalacijo.

**⚠ OPOZORILO – Nevarnost poškodb!**

Visoka teža aparata lahko pri dviganju povzroči poškodbe.

▶ Aparata ne dvigajte sami.

Če ta aparat nestrokovno postavite v pralno-sušilni stolp, lahko zgoraj postavljeni aparat pade.

- ▶ Sušilni stroj pritrдите na pralni stroj izključno s kompletom za povezavo, ki ga dobavi proizvajalec sušilnega stroja. Drugačen način postavitve ni dovoljen.
- ▶ Aparata ne postavite v pralno-sušilni stolp, če proizvajalec sušilnega stroja ne ponuja ustreznega kompleta za povezavo.
- ▶ V pralno-sušilni stolp ne postavljajte različno širokih in globokih aparatov različnih proizvajalcev.
- ▶ Pralno-sušilnega stolpa ne postavljajte na podstavek, ker se aparata lahko prevrmeta.

**⚠ OPOZORILO – Nevarnost zadužitve!**

Otroci se lahko zavijejo v embalažo ali pa si slednje potegnejo preko glave in se tako zadušijo.

- ▶ Poskrbite, da otroci ne bodo prišli v stik z embalažnim materialom.
- ▶ Ne dovolite otrokom, da se igrajo z embalažnim materialom.

**⚠ PREVIDNO – Nevarnost poškodb!**

Aparat se med delovanjem lahko trese ali premika.

▶ Aparat postavite na čisto, ravno in trdno površino.

▶ Izravnajte aparat s pomočjo nog aparata in vodne tehtnice.

Pri nestrokovno napeljanih ceveh in priključnih vodih obstaja nevarnost spotikanja.

▶ Cevi in priključne vode položite tako, da ne bo nevarnosti, da bi se spotaknili.

Če aparat premikate, tako da ga držite za izbočene dele, npr. za vrata, se deli lahko odlomijo.

▶ Stroja ne premikajte tako, da ga držite za izbočene dele.

**⚠ PREVIDNO – Nevarnost ureznin!**

Če se dotikate ostrih robov na aparatu, se lahko urežete.

▶ Nikoli se ne dotikajte ostrih robov na aparatu.

▶ Med namestitvijo in transportom aparata uporabljajte zaščitne rokavice.

## 1.6 Varna uporaba

### ⚠ **OPOZORILO – Nevarnost električnega udara!**

Poškodovan aparat ali poškodovan omrežni priključni kabel je nevaren.

- ▶ Nikoli ne uporabljajte poškodovanega aparata.
- ▶ Nikoli ne vlecite za priključni kabel, da izkločite aparat iz električnega omrežja. Vedno vlecite za vtič omrežnega priključnega kabla.
- ▶ Če je aparat ali omrežni priključni kabel v okvari, takoj izvlecite vtič omrežnega priključnega kabla iz vtičnice ali izklopite varovalko v omarici z varovalkami in zaprite vodovodno pipo.
- ▶ Pokličite pooblaščen servis. → *Stran 38*

Vdirajoča vlaga lahko povzroči električni udar.

- ▶ Aparat uporabljajte samo v zaprtih prostorih.
- ▶ Aparata nikoli ne izpostavljajte visokim temperaturam in vlagi.
- ▶ Za čiščenje aparata ne uporabljajte parnega čistilnika, visokotlačnega čistilnika, cevi ali prh.

### ⚠ **OPOZORILO – Nevarnost ogroženosti zdravja!**

Otroci se lahko zaprejo v aparat in s tem ogrozijo svoje življenje.

- ▶ Aparata ne smete postaviti za vrata, ki jih je mogoče zapreti, drsna vrata ali vrata s tečajem, ki je nasproti aparata, ki onemogočajo popolno odpiranje aparata.
- ▶ Pri odsluženih aparatih izvlecite vtič omrežnega priključnega kabla, prerežite kabel in uničite ključavnico aparata, da se vrata aparata ne zaprejo več.

Pri ožemanju večjih nepremočljivih kosov lahko pride do neuravnoteženosti in telesnih poškodb.

- ▶ V aparatu ne perite in ne ožemajte velikih nepremočljivih kosov, kot so odeje ali nadvložki za vzmetnice.

### ⚠ **OPOZORILO – Nevarnost zadušitve!**

Otroci lahko vdihnejo ali pogoltnejo majhne dele in se tako zadušijo.

- ▶ Poskrbite, da otroci ne bodo prišli v stik z majhnimi deli.
- ▶ Ne dovolite otrokom, da se igrajo z majhnimi deli.

**⚠ OPOZORILO – Nevarnost zastrupitve!**

Pralna in negovalna sredstva lahko pri zaužitju privedejo do zastrupitve.

- ▶ Ob nehotenem zaužitju pralnih/negovalnih sredstev takoj poiščite zdravniško pomoč.
- ▶ Pralna in negovalna sredstva shranjujte nedostopno za otroke.

**⚠ OPOZORILO – Nevarnost eksplozije!**

Če je bilo perilo predhodno obdelano s vnetljivimi čistili, ki vsebujejo topila, lahko v aparatu pride do eksplozije.

- ▶ Predhodno obdelano perilo pred pranjem temeljito izperite z vodo.

**⚠ PREVIDNO – Nevarnost poškodb!**

Če stopite na aparat ali plezate po njem, se lahko pokrivna plošča zlomi.

- ▶ Nikoli ne stopajte ali plezajte na aparat.
- Če sedete na odprta vrata ali se opirate nanja, se aparat lahko prevrne.
- ▶ Ne sedajte na vrata aparata in se ne opirajte nanja.
  - ▶ Ne postavljajte predmetov na vrata aparata.
- Če sežete v vrteči se boben, si lahko poškodujete roke.
- ▶ Preden sežete v boben, počakajte, da se popolnoma ustavi.

**⚠ PREVIDNO – Nevarnost oparin!**

Pralna raztopina je pri pranju z visokimi temperaturami vroča.

- ▶ Ne dotikajte se vroče pralne raztopine.

**⚠ PREVIDNO – Nevarnost kemičnih opeklin!**

Ko odprete predal za pralna sredstva, lahko pralno in negovalno sredstvo brizgneta iz aparata.

Če prideta v stik z očmi ali kožo, lahko povzročita draženje.

- ▶ Če pridete v stik s pralnimi ali negovalnimi sredstvi, temeljito izperite oči ali kožo s čisto vodo.
- ▶ Ob nehotenem zaužitju pralnih/negovalnih sredstev takoj poiščite zdravniško pomoč.
- ▶ Pralna in negovalna sredstva shranjujte nedostopno za otroke.

## 1.7 Varno čiščenje in vzdrževanje

### ⚠ **OPOZORILO – Nevarnost električnega udara!**

Nestrokovna popravila so nevarna.

- ▶ Nikoli ne spreminjajte aparata ali njegovih tehničnih lastnosti.
- ▶ Popravila aparata sme izvajati samo izšolano strokovno osebje.
- ▶ Za popravilo aparata je dovoljeno uporabljati samo originalne nadomestne dele.
- ▶ Če se omrežni priključni vodnik aparata poškoduje, ga mora zamenjati proizvajalec ali njegova servisna služba ali podobna kvalificirana oseba, da se izognete nevarnostim.

Vdirajoča vlaga lahko povzroči električni udar.

- ▶ Pred čiščenjem izvalcite vtič ali odklopite varovalko v omarici z varovalkami.
- ▶ Za čiščenje aparata ne uporabljajte parnega čistilnika, visokotlačnega čistilnika, cevi ali prh.

### ⚠ **OPOZORILO – Nevarnost poškodb!**

Uporaba neoriginalnih nadomestnih delov in pribora je nevarna.

- ▶ Uporabljajte samo proizvajalčeve originalne rezervne dele in originalni pribor.

### ⚠ **OPOZORILO – Nevarnost zastrupitve!**

Pri uporabi čistil, ki vsebujejo topila, se lahko razvijejo strupeni hlapi.

- ▶ Ne uporabljajte čistil, ki vsebujejo topila.

---

## 2 Preprečevanje materialne škode

### **POZOR**

Napačno doziranje mehčalca, pralnega in negovalnega sredstva ter čistil lahko vpliva na delovanje aparata.

- ▶ Upoštevajte proizvajalčeva priporočila za doziranje.

Prekoračitev največje količine perila vpliva na delovanje aparata.

- ▶ Upoštevajte največjo količino perila za vsak program in je ne prekoračite. → *Stran 19*

Stroj je za transport zaščiten s transportnimi varovali.

Če ne odstranite transportnih varoval, lahko pride do materialne škode in poškodbe aparata.

- ▶ Pred uporabo v celoti odstranite vsa transportna varovala in jih shranite.
- ▶ Pred vsakim transportom v celoti namestite vsa transportna varovala, da preprečite poškodbe med transportom.

Zaradi nestrokovne priključitve dovodne cevi lahko nastane materialna škoda.

- ▶ Navoje na dovodni cevi zategnite ročno.
- ▶ Dovodno cev po možnosti priključite na vodovodno pipo brez dodatnih povezovalnih elementov, npr. adapterja, podaljškov ali ventilov.
- ▶ Pazite, da bo ohišje ventila dovodne cevi vgrajeno tako, da se ne bo dotikalo okolice in ne bo izpostavljeno delovanju zunanjih sil.
- ▶ Pazite, da bo notranji premer vodovodne pipe najmanj 17 mm.
- ▶ Pazite, da bo dolžina navoja na priključku na vodovodno pipo najmanj 10 mm.

Prenizek ali previsok tlak vode lahko vpliva na delovanje aparata.

- ▶ Prepričajte se, da je tlak vode v vodovodni napeljavi vsaj 100 kPa (1 bar) in največ 1000 kPa (10 bar).
- ▶ Če vodni tlak presega navedeno najvišjo vrednost, je treba med priključek za vodo in komplet cevi aparata namestiti reducirni ventil.
- ▶ Aparata ne priključite na mešalno baterijo breztladne naprave za pravo vroče vode.

Spremenjene ali poškodovane cevi za vodo lahko povzročijo materialno škodo in poškodbe aparata.

- ▶ Cevi za vodo nikoli ne prepogibajte, stiskajte, spreminjajte ali prerežite.
- ▶ Uporabite samo priložene cevi za vodo ali originalne nadomestne cevi.
- ▶ Že uporabljenih cevi za vodo nikoli ne uporabite ponovno.

Če aparat deluje z umazano ali prevročo vodo, lahko nastane materialna škoda in aparat se poškoduje.

- ▶ Aparat uporabljajte izključno s hladno vodo iz vodovoda.

Neustrezna čistilna sredstva lahko poškodujejo površine aparata.

- ▶ Ne uporabljajte agresivnih ali abrazivnih čistil.
- ▶ Ne uporabljajte močnih alkoholnih čistil.
- ▶ Ne uporabljajte trdih čistilnih blazinic ali gobic.
- ▶ Aparat čistite samo z vodo in mehko vlažno krpo.
- ▶ Če ostanki pralnega sredstva, pršila ali drugi ostanki pridejo v stik z aparatom, jih nemudoma odstranite.

---

## 3 Varstvo okolja in varčevanje

### 3.1 Odlaganje embalaže novega aparata

Material embalaže je okolju prijazen in primeren za ponovno uporabo.

- ▶ Posamezne sestavne dele ločeno sortirajte v odpad.

### 3.2 Varčevanje z energijo in viri

Če upoštevate te napotke, bo vaš aparat porabil manj električne energije in vode.

- Uporabljajte programe z nizko temperaturo in daljšim časom pranja ter izkoristite največjo količino perila. → *Stran 19*
- Pralno sredstvo dozirajte glede na stopnjo umazanosti perila.
- Če je perilo malo ali normalno umazano, znižajte temperaturo pranja.

## sl Namestitev in priključitev

- Nastavite največje število vrtljajev ožemanja, če boste perilo nato sušili v sušilnem stroju.
- Perilo perite brez predpranja.

### 3.3 Način za varčevanje z energijo

Če kratek čas ne upravljate z aparatom, se samodejno preklopi v način za varčevanje z energijo. Vsi prikazi ugasnejo in **Start/Reload** ► utripa. Način za varčevanje z energijo se izklopi, ko znova upravljate z aparatom.

---

## 4 Namestitev in priključitev

### 4.1 Odstranjevanje embalaže aparata

#### POZOR

Predmeti, ki ostanejo v bobnu in niso namenjeni za delovanje v aparatu, lahko povzročijo materialno škodo in poškodbe aparata.

- ▶ Pred uporabo te predmete in ves priloženi pribor odstranite iz bobna.
1. Z aparata odstranite vso embalažo in zaščitne folije.  
→ *"Odlaganje embalaže novega aparata", Stran 9*
  2. Preverite, če so na aparatu vidne poškodbe.
  3. Odprite vrata. → *Stran 24*
  4. Odstranite pribor iz bobna.
  5. Zaprite vrata.

### 4.2 Obseg dobave

Ko razpakirate vse dele, jih preverite, če so se ob transportu poškodovali.

Preverite tudi popolnost obsega dobave.

#### POZOR

Če aparat uporabljate z nepopolnim ali okvarjenim priborom, lahko aparat slabše deluje ali se poškoduje in povzroči materialno škodo.

- ▶ Aparata ne uporabljajte z nepopolnim ali okvarjenim priborom.
- ▶ Pred uporabo aparata zamenjajte ustrezen pribor.  
→ *"Pribor", Stran 22*

**Opomba:** Aparat je v tovarni prestal preizkus delovanja. To lahko povzroči madeže vode v aparatu, ki bodo odstranjeni v prvem pralnem ciklu.

V obsegu dobave so zajeti naslednji deli:

- Pralni stroj
- Spremni dokumenti
- Transportna varovala → *Stran 11*
- Pokrivna kapa<sup>1</sup>

### 4.3 Zahteve glede mesta postavitve

#### ⚠ OPOZORILO

##### **Nevarnost električnega udara!**

Nekateri deli aparata so pod napetostjo.

Dotikanje delov pod napetostjo je nevarno.

- ▶ Aparata ne uporabljajte brez pokrova.

#### ⚠ OPOZORILO

##### **Nevarnost poškodb!**

Če aparat deluje na podnožju, se lahko prevrne.

- ▶ Pred uporabo obvezno pritrdite noge aparata s proizvajalčevimi pritrdilnimi sponami → *Stran 23*.

---

<sup>1</sup> Število pokravnih kap se pri različnih modelih razlikuje.



**POZOR**

Če preostala voda v aparatu zmrzne, se aparat lahko poškoduje.

- ▶ Aparata ne nameščajte in uporabljajte v prostorih, kjer zmrzuje, ali na prostem.

Če aparat nagnete za več kot 40°, voda lahko izteče iz aparata in povzroči materialno škodo.

- ▶ Previdno nagnite aparat.
- ▶ Aparat transportirajte v pokončnem položaju.

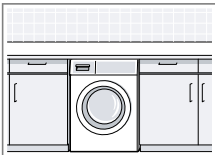
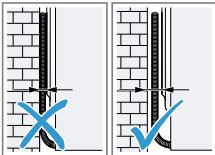
Mesto postavitve	Zahteve
Podnožje 	Aparat pritrdite s pritrdilnimi sponami → <i>Stran 23</i> .
Strop z lesenimi tramovi 	Aparat postavite na vodoodporno leseno ploščo (debeline najmanj 30 mm), ki je trdno pritrjena na tla.
Med kuhinjskimi elementi 	Aparat vgradite samo pod neprekinjen pult, ki je trdno povezan s sosednjimi omarami. Potrebna širina niše: 60 cm.
Ob steni 	Električnega kabla in cevi ne priprite med steno in aparat.

**4.4 Odstranjevanje transportnih varoval**

Aparat je za transport zaščiten s transportnimi varovalni na zadnji strani aparata.

**Opomba:** Vijake transportnih varoval in tulce shranite za poznejši transport.

1. Cev ① in priključni kabel ② odstranite iz držal.

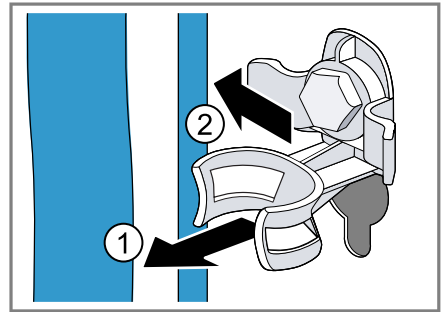

2. Vse vijake 4 transportnih varoval odvijte z vijačnim ključem dim. 13 ① in jih odstranite ②.

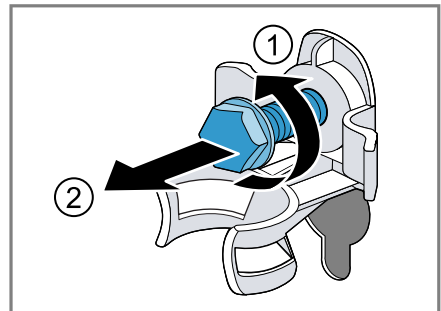

sl Namestitvev in priključitev

3. Odstranite 4 tulce.

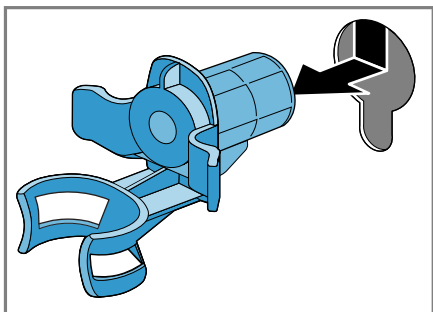

4. Vstavite pokrivno kapo in jo potisnite navzdol.

#### Opombe

- Upoštevajte število pokravnih kap v obsegu dobave
- Če so v obsegu dobave štiri pokrivne kape, pokrivne kape vstavite v štiri odprtine za transportna varovala.

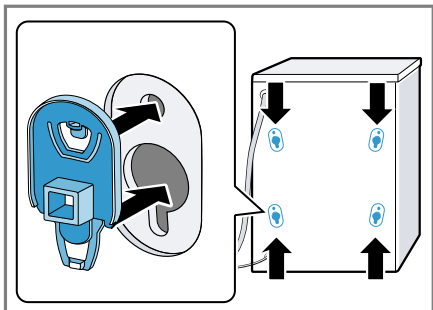

- Če je v obsegu dobave ena pokrivna kapa, pokrivno kapo vstavite v spodnjo levo odprtino za transportno varovalo.

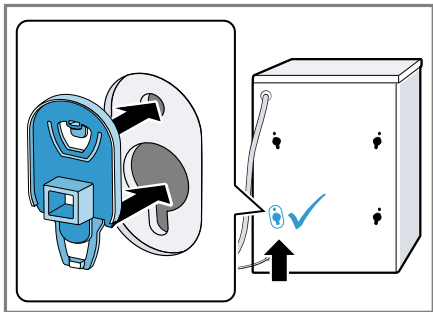

**Opomba:** Da vstavite transportna varovala v aparat pred transportom, opravite te korake v obratnem vrstnem redu.

## 4.5 Priključitev aparata

### Priključitev dovodne cevi

#### ⚠ OPOZORILO

#### Nevarnost električnega udara!

Nekateri deli aparata so pod napetostjo.

Dotikanje delov pod napetostjo je nevarno.

- ▶ Električnega ventila Aquastop ne potaplajte v vodo.

#### POZOR

Zaradi nestrokovne priključitve dovodne cevi lahko nastane materialna škoda.

- ▶ Navoje na dovodni cevi zategnite ročno.

1. Dovodno cev priključite na vodovodno pipo (26,4 mm = 3/4").

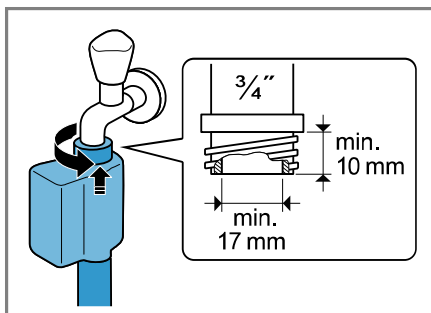

2. Previdno odprite pipo in preverite, če priključna mesta tesnijo.

### Načini priključitve na odtok

Te informacije vam bodo pomagale priključiti aparat na odtok.

**POZOR**

Med črpanjem je odtočna gibka cev pod tlakom in se lahko sname s priključnega mesta.

- ▶ Odtočno gibko cev zavarujte pred nehotenim snemanjem.

Če je odtok zamašen ali zaprt, lahko odpadna voda priteče nazaj v aparat.

- ▶ Pred uporabo aparata se prepričajte, da odpadna voda hitro odteka, in odstranite tujke.

**Opomba:** Upoštevajte višine izčrpanja.

Največja višina izčrpanja znaša 100 cm.

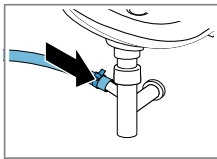
**Sifon**

Priključno mesto zavarujte s cevno objemko (24–40 mm).

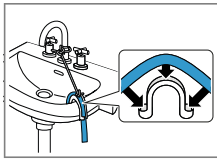
**Umivalnik**

Odtočno gibko cev pritrdite s kolenom in jo zavarujte.

→ "Pribor",  
Stran 23

Plastična cev z gumijasto objemko ali odtočni kanal

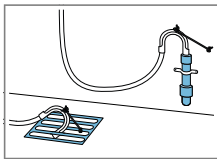

Odtočno gibko cev pritrdite s kolenom in jo zavarujte.

→ "Pribor",  
Stran 23

**Priklop aparata na električno napajanje**

**Opomba:** Hišna električna napeljava mora ustrezati lokalnim zakonskim predpisom in mora vsebovati zaščitno stikalo na diferenčni tok.

1. Vtič omrežnega priključnega vodnika priključite na vtičnico v bližini aparata.

Priključne podatke aparata najdete v tehničnih podatkih → *Stran 40*.

2. Preverite omrežni vtič glede dobre pritrditve.

**4.6 Izravnava aparata**

Da zmanjšate hrup in tresljaje ter preprečite premikanje aparata, pravilno izravnajte aparat.

1. Protimatice sprostite z odvijanjem v desno z vijačnim ključem dim. 17.

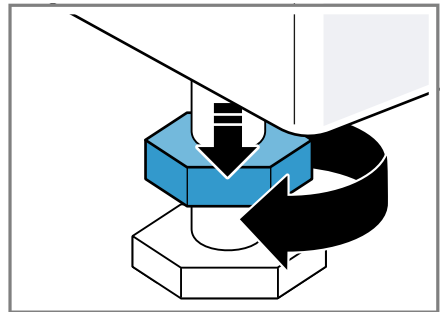

2. Vrtite noge aparata, da izravnate aparat. Z vodno tehtnico preverite, ali je aparat izravnano.

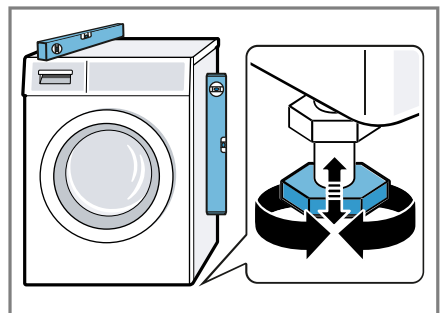

Vse noge aparata morajo trdno stati na tleh.

## sl Pred prvo uporabo

3. Protimatice ročno privijte z vijčnim ključem dim. 17 proti ohišju.

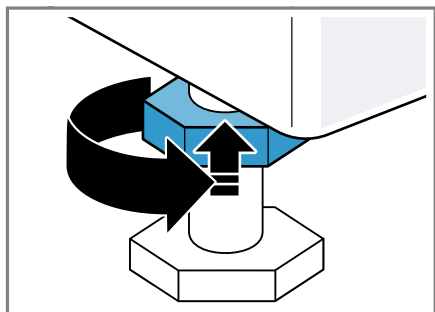

Pri tem trdno držite nogo aparata in ne spreminjajte višine.

## 5 Pred prvo uporabo

Pripravite aparat na uporabo.

### 5.1 Zagon pranja brez perila

Preden je aparat zapustil tovarno, je bil temeljito preizkušen. Da odstranite morebitne ostanke vode, prvič perite brez perila.

1. Nastavite program 🌀 **Drum Clean**.
2. Zaprite vrata.
3. Izvlecite predalček za detergent.

4. V prekat II nalijte pribl. 1 liter vode iz vodovoda.

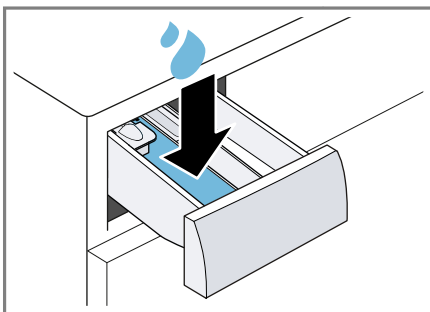

5. Pralni prašek s kisikovim belilom dodajte v prekat II.

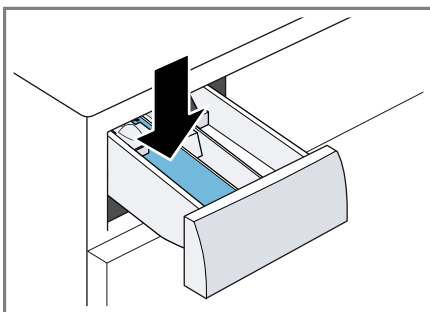

Da preprečite penjenje, uporabite le polovico količine pralnega sredstva, ki jo proizvajalec priporoča za malo umazano perilo. Ne uporabljajte pralnega sredstva za volno ali občutljivo perilo.

6. Vstavite predalček za detergent.
7. Vključite program. → *Stran 26*
8. Zaženite prvo pranje ali obrnite programsko stikalo na **Off**, da izklopite aparat.  
→ *"Osnovno upravljanje", Stran 24*

## 6 Spoznavanje

### 6.1 Aparat

Tukaj najdete pregled sestavnih delov svojega aparata.

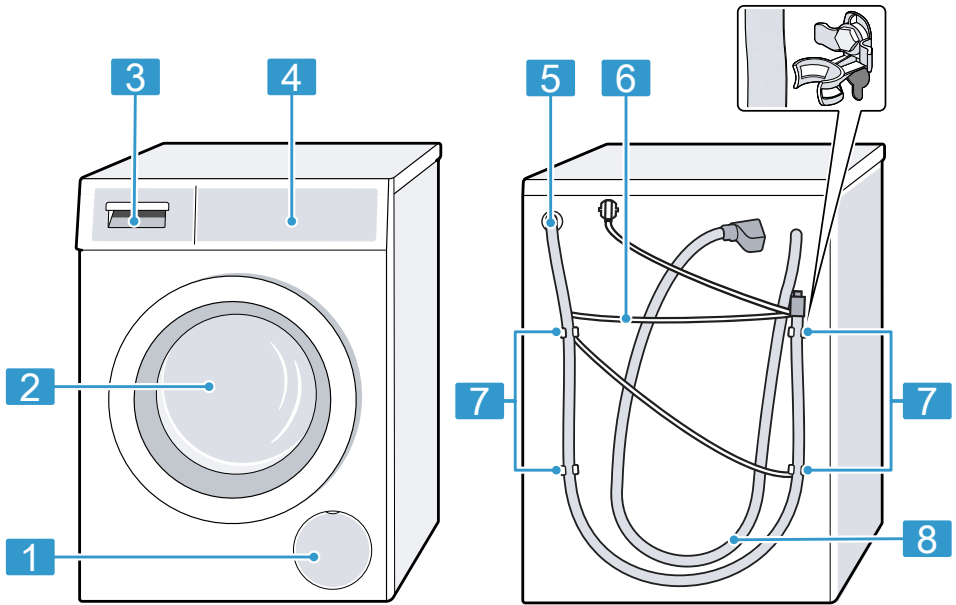

Glede na tip aparata se lahko podrobnosti na sliki razlikujejo, npr. barva in oblika.

- 1** Vzdrževalna loputa črpalke za pralno raztopino → *Stran 29*
- 2** Vrata → *Stran 24*
- 3** Predal za pralna sredstva → *Stran 15*
- 4** Upravljalno polje → *Stran 16*

- 5** Odtočna gibka cev → *Stran 12*
- 6** Omrežni priključni kabel → *Stran 13*
- 7** Transportna varovala → *Stran 11*
- 8** Dovodna cev → *Stran 12*

### 6.2 Predal za pralna sredstva

**Opomba:** Upoštevajte navodila proizvajalca za uporabo in doziranje pral-

nega in negovalnega sredstva ter podatke v opisih programov.

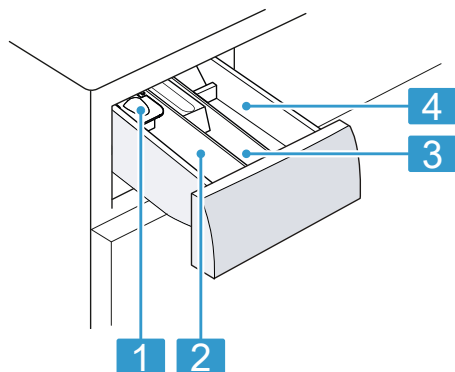

- 
- 1** Pomoč pri doziranju za tekoča pralna sredstva → *Stran 25*

---

  - 2** Prekat II: pralno sredstvo za glavno pranje

---

  - 3** Prekat ☼: mehčalec

---

  - 4** Prekat I: pralno sredstvo za predpranje

---

### 6.3 Upravljalno polje

Prek upravljalnega polja nastavite vse funkcije svojega aparata in dobite informacije o stanju delovanja.

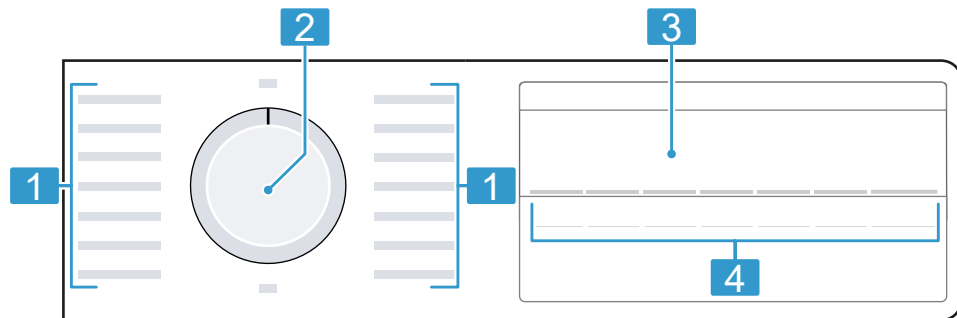

---

**1** Programi → *Stran 19*

---

**3** zaslon → *Stran 16*

---

**2** Programsko stikalo → *Stran 24*

---

**4** Tipke → *Stran 18*

---

## 7 Zaslon

Na prikazovalniku so prikazane trenutne nastavljene vrednosti, možnosti izbire ali pa opozorilna besedila.



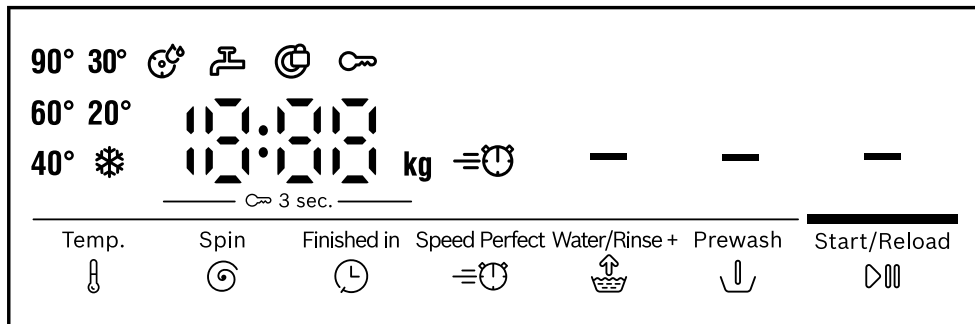

Glede na stanje programa se na zaslonu nekatere informacije prikažejo v območju 8:88, npr. E nd.



Primer prikaza na zaslonu

Prikaz	Opis
0:40 <sup>1</sup>	Predvideno trajanje programa ali preostali čas programa v urah in minutah.
10h <sup>1</sup>	Čas konca programa → <i>Stran 18</i>
8,0 <sup>1</sup>	Priporočena največja količina perila za nastavljeni program v kg.
- - - - 1400	Nastavljeno število vrtljajtev ožemanja v vrt/min. 0: brez končnega ožemanja, samo črpanje - - -: izpiranje stop, brez črpanja
* - 90	Nastavljena temperatura v °C. → <i>Stran 18</i> * (hladno)
— (Start/Reload ▷   )	Zagon, prekinitvev ali premor <ul style="list-style-type: none"> <li>▪ Sveti: program se izvaja in ga lahko prekinete ali naredite premor.</li> <li>▪ Utripa: program lahko zaženete ali nadaljujete.</li> </ul>
- - -	Stanje programa: zaustavitev spiranja
End	Stanje programa: konec programa
∞	<ul style="list-style-type: none"> <li>▪ Sveti: otroško varovalo je aktivirano.</li> <li>▪ Utripa: otroško varovalo je aktivirano in upravljali ste aparat. → <i>Stran 27</i></li> </ul>
— (Prewash ↓)	Predpranje je aktivirano. → <i>Stran 18</i>
— (Water/Rinse + 🚰)	Pranje z večjo dodatno vode in enim izpiranjem je aktivirano. → <i>Stran 18</i>
≡🕒	Aktiviran je skrajšan program. → <i>Stran 18</i>

<sup>1</sup> Primer

Prikaz	Opis
	utripa: Potrebno je čiščenje bobna. Izvedite program  Drum Clean za čiščenje in nego bobna in posode za pralno raztopino. → <i>Stran 28</i>
	<ul style="list-style-type: none"> <li>▪ Sveti: vrata so zaklenjena in jih ni mogoče odpreti.</li> <li>▪ Utripa: vrata niso zaprta.</li> <li>▪ Izklop: vrata so odklenjena in jih lahko odprete.</li> </ul>
	<ul style="list-style-type: none"> <li>▪ Ni vodnega tlaka. → <i>Stran 33</i></li> <li>▪ Vodni tlak v pipi je prenizek.</li> </ul>
E:35 <sup>1</sup>	Koda napake, prikaz napake, signal. → <i>Stran 32</i>

## 8 Tipke

Izbira nastavitve programa je odvisna od nastavljenega programa.







Tipka	Opis
Start/Reload ▷■	Zagon, prekinitev programa ali premor.
Speed Perfect ⇌	Aktiviranje ali deaktiviranje skrajšanega programa. <b>Opomba:</b> Poraba energije se zviša. To ne vpliva na rezultat pranja.
Finished in ⌚	Določite čas konca programa. Trajanje programa je že všteto v nastavljeno število ur. Po vklopu programa se prikaže trajanje programa.
Temp. ⚡	Prilagodite temperaturo.
Spin ⌚	Spremenite število vrtljajev ožemanja ali deaktivirajte ožemanje. Če izberete 0, se voda izčrpa in ožemanje je deaktivirano. Perilo mokro ostane v bobnu.
∞ 3 sec.	Aktivirajte ali deaktivirajte otroško varovalo. → <i>Stran 27</i>
Prewash ↓	Aktivirajte ali deaktivirajte predpranje, npr. za pranje močno umazanega perila. <b>Opomba:</b> Pralno sredstvo za predpranje dodajte v prekat I, pralno sredstvo za glavno pranje pa v prekat II v predalčku za detergent. → <i>Stran 15</i>
Water/Rinse + 🚰	Aktivirajte ali deaktivirajte pranje z večjo količino vode in enim dodatnim izpiranjem. Priporočljivo pri posebno občutljivi koži ali na področjih z zelo mehko vodo.

<sup>1</sup> Primer









## 9 Programi





### Opombe

- Etikete za nego perila vam bodo še dodatno pomagale pri izbiri programa.  
→ "Simboli za nego na etiketah za nego", Stran 23
- Z nastavitvijo temperature programa zagotovite, da temperatura, navedena na etiketi za vzdrževanje, ne bo presežena. Temperatura, dosežena v aparatu, se lahko razlikuje od nastavitvene temperature. Pri tem aparat doseže največji možni učinek pranja pri optimalni energetske učinkovitosti.



Program	Opis	največja količina perila (kg)
Cottons 	Pranje trpežnih tkanin iz bombaža in lanu. Primerno tudi kot skrajšani program za običajno umazano perilo, če aktivirate Speed Perfect  . Nastavitev programa: <ul style="list-style-type: none"> <li>▪ maks. 90 °C</li> <li>▪ maks. 1400 vrt/min</li> </ul>	8,0 5,0 <sup>1</sup>
Eco 40-60	Pranje tkanin iz bombaža in lanu. <b>Opomba:</b> Tkanine, ki jih v skladu s simbolom za nego perila lahko perete pri temperaturi od 40 °C  do 60 °C  , lahko perete skupaj. Učinkovitost pranja ustreza najboljšemu možnemu razredu učinkovitosti pranja v skladu z zakonodajo. Pri tem programu se temperatura samodejno prilagodi količini perila, da dosežete optimalno energijsko učinkovitost in najboljšo možno učinkovitost pranja. Temperature pranja ni mogoče spremeniti. Število vrtljajev ožemanja znaša največ 1400 vrt/min.	8,0
Easy-Care 	Pranje tkanin iz sintetičke. Nastavitev programa: <ul style="list-style-type: none"> <li>▪ maks. 60 °C</li> <li>▪ maks. 1200 vrt/min</li> </ul>	4,0
Quick Mix 	Pranje tkanin iz bombaža, lanu in sintetičke. Primerno za malo umazano perilo. Nastavitev programa: <ul style="list-style-type: none"> <li>▪ maks. 60 °C</li> <li>▪ maks. 1400 vrt/min</li> </ul>	4,0

<sup>1</sup> Speed Perfect  aktivirano

Program	Opis	največja količina perila (kg)
Delicates/Silk 	<p>Pranje občutljivih pralnih tkanin iz svile, viskoze in sintetike.</p> <p>Uporabite pralno sredstvo za občutljivo perilo ali svilo.</p> <p><b>Opomba:</b> Posebno občutljive kose perila ali perilo s kaveljci, zankami ali loki perite v mrežici.</p> <p><b>Namig:</b> Z nežnim pranjem perila se zmanjša obraba tekstilnih vlaken in mikroplastičnih vlaken.</p> <p>Nastavitev programa:</p> <ul style="list-style-type: none"> <li>■ maks. 40 °C</li> <li>■ maks. 800 vrt/min</li> </ul>	2,0
 Wool 	<p>Pranje tkanin iz volne ali z deležem volne za ročno in strojno pranje.</p> <p>Da se perilo ne bi skrčilo, boben posebno nežno in z dolgimi premori premika tkanine.</p> <p>Uporabite pralno sredstvo za volno.</p> <p>Nastavitev programa:</p> <ul style="list-style-type: none"> <li>■ maks. 40 °C</li> <li>■ maks. 800 vrt/min</li> </ul>	2,0
Rinse 	<p>Izpiranje, ki mu sledi ožemanje in črpanje vode.</p> <p>Nastavitev programa: maks. 1400 vrt/min</p>	–
Spin/Drain 	<p>Ožemanje in črpanje vode.</p> <p>Če želite samo črpanje vode, aktivirajte 0. Perilo se ne ožame.</p> <p>Nastavitev programa: maks. 1400 vrt/min</p>	–
 Hygiene Plus	<p>Pranje trpežnih tkanin iz bombaža in lanu.</p> <p>Primerno za alergike in pri povečanih higienskih zahtevah.</p> <p><b>Opomba:</b> Ko je nastavljena temperatura dosežena, ostane nespremenjena do konca pranja.</p> <p>Nastavitev programa:</p> <ul style="list-style-type: none"> <li>■ maks. 60 °C</li> <li>■ maks. 1400 vrt/min</li> </ul>	6,0
 Shirts /Blouses	<p>Pranje srajc in bluz, ki jih ni treba likati, iz bombaža, lanu in sintetike.</p> <p><b>Opomba:</b> Srajce in bluže iz svile ali občutljivih materialov perite na programu Delicates/Silk .</p>	2,0

Program	Opis	največja količina perila (kg)
 Functional Textiles	<p>Nastavitev programa:</p> <ul style="list-style-type: none"> <li>▪ maks. 60 °C</li> <li>▪ maks. 800 vrt/min</li> </ul> <p>Pranje vremensko odpornih oblačil in oblačil za gibanje na prostem z membransko tehnologijo in vodoodbojno impregnacijo. Uporabite pralno sredstvo za oblačila za gibanje na prostem. Ne uporabljajte mehčalca. Nastavitev programa:</p> <ul style="list-style-type: none"> <li>▪ maks. 40 °C</li> <li>▪ maks. 800 vrt/min</li> </ul>	2,0
 Iron Assist	<p>Primerno za srajce, kratke majice in podobno perilo iz bombaža in lanu. Program za segrevanje in vlaženje suhega perila z vodno paro, tako da lahko perilo takoj po koncu programa obesite ali ga lažje zlikate. Največja količina perila za ta program je pet srajc ali pet majic. Aktivirajte Speed Perfect , če želite s paro obdelati samo en kos perila.</p> <p><b>Opombe</b></p> <ul style="list-style-type: none"> <li>▪ Toplo in vlažno perilo takoj po koncu programa obesite ali ga zlikajte.</li> <li>▪ Perilo se ne opere ali očisti. Ne uporabljajte pralnih ali negovalnih sredstev.</li> <li>▪ Vodna para je vroča in lahko poškoduje določene tkanine ali vrste perila. Zato program ni primeren za oblačila za gibanje na prostem ali oblačila iz svile in volne, npr. za puloverje.</li> </ul>	– <sup>1</sup>
 Jeans/ Dark Wash	<p>Pranje temnih tkanin in tkanin močnih barv iz bombaža ter tkanin s preprosto nego, npr. jeansa. Oblačila perite z notranjo stranjo obrnjeno navzven. Uporabite tekoče pralno sredstvo.</p>	4,0

<sup>1</sup> Pranje ni mogoče

Program	Opis	največja količina perila (kg)
	Nastavitev programa: <ul style="list-style-type: none"> <li>▪ maks. 40 °C</li> <li>▪ maks. 1200 vrt/min</li> </ul>	
 Drum Clean	Čiščenje in nega bobna. → <i>Stran 28</i> Program uporabite v naslednjih primerih: <ul style="list-style-type: none"> <li>▪ pred prvo uporabo</li> <li>▪ pri pogostem pranju pri temperaturi 40 °C in manj</li> <li>▪ po daljši odsotnosti</li> </ul> Uporabite univerzalni pralni prašek s kisikovim belilom. Univerzalni pralni prašek s kisikovim belilom dodajte v prekat II za glavno pranje. → <i>Stran 15</i> Količino pralnega sredstva prepolovite, da preprečite penjenje. Ne uporabljajte mehčalca. Ne uporabljajte pralnega sredstva za volno in občutljivo perilo ali tekočega pralnega sredstva. <b>Opomba:</b> Če dalj časa niste uporabili programa s temperaturo 60 °C ali več, utripa prikaz za čiščenje bobna, da vas opomni.	– <sup>1</sup>
 Super Quick 15'/30'	Pranje tkanin iz bombaža in sintetike. Kratek program za malo umazane majhne kose perila. Program traja pribl. 30 minut. Če želite trajanje programa skrajšati na 15 minut, aktivirajte Speed Perfect  . Največja količina perila se zmanjša na 2,0 kg. Nastavitev programa: <ul style="list-style-type: none"> <li>▪ maks. 40 °C</li> <li>▪ maks. 1200 vrt/min</li> </ul>	4,0 2,0 <sup>2</sup>

## 10 Pribor

Uporabljajte originalni pribor. Ta je prilagojen vašemu aparatu.

<sup>1</sup> Pranje ni mogoče.

<sup>2</sup> **Speed Perfect**  aktivirano

**Namig:** Nekateri deli pribora so na voljo tudi v drugih barvah. Obrnite se na službo za podporo strankam. → *Stran 38*

	<b>Uporaba</b>	<b>Kataloška številka</b>
Podaljšek dovodne cevi	Podaljšek dovodne cevi za hladno vodo ali za Aquastop (2,50 m).	WMZ2381
Podaljšek odtočne gibke cevi	Podaljšanje odtočne gibke cevi (2,20 m).	11057910
Spone	Večja stabilnost aparata.	WMZ2200
Koleno	Pritrditev odtočne gibke cevi.	00655300
Vložek za tekoče pralno sredstvo	Doziranje tekočega pralnega sredstva.	00605740
Podstavek	Postavite aparat na višjo raven, da lažje vlagate perilo v aparat in ga jemljete iz njega.	WMZPW20W
Filter za mikroplastiko	Zunanji filter za zmanjšanje količine mikroplastike iz tkanin v odpadni vodi.	WMZMPF10

## 11 Perilo

### 11.1 Priprava perila

#### POZOR

Predmeti, ki ostanejo v perilu, lahko poškodujejo perilo in boben.

- ▶ Pred uporabo odstranite vse predmete iz žepov oblačil.

#### Opomba

Če perilo pripravite, varujete aparat in tkanine.

- Izkrtajte pesek in zemljo
- Perilo razvrstite po barvah in vrstah tkanine in pri tem upoštevajte oznake za nego
- zapnite zadrge, sprijemala, kaveljčke in zanke
- Pasove iz blaga, trakove iz blaga in vrvic zvežite
- Odstranite kolesca za zavese in svinčene trakove
- majhne ali občutljive kose perila perite v mrežici

- velike in majhne kose perila perite skupaj
- Perilo s svežimi madeži takoj operite
- Perilo s posušenimi madeži vnaprej obdelajte in ga večkrat operite
- Perilo razgrnite in ga dajte v boben
- Perilo, obdelano s klorovim belilom, pred polnjenjem bobna večkrat izperite

### 11.2 Simboli za nego na etiketah za nego

#### Simboli za nego za pranje

<b>Simbol</b>	<b>Priporočeni program</b>
	Bombaž (običajno)
	Preprosta nega (nežno)
	Fino perilo / svila za ročno pranje (posebno nežno)
	Volna (ročno pranje)

Simbol	Priporočeni program
☒	(ni primerno za pranje v pralnem stroju)

## 12 Pralna in negovalna sredstva

S pravilno izbiro in uporabo pralnih in negovalnih sredstev varujete aparat in perilo.

Navodila proizvajalca za uporabo in doziranje najdete na embalaži.

### Opombe

- če uporabljate tekoča pralna sredstva, uporabljajte le takšna, ki sama tečejo
- ne mešajte različnih tekočih pralnih sredstev
- ne mešajte pralnih sredstev in mehčalca
- ne uporabljajte nobenih izdelkov, ki imajo veliko dodatkov, in močno zgoščenih izdelkov
- ne uporabljajte sredstev, ki vsebujejo topila, jedkih sredstev ali sredstev, iz katerih izstopa plin
- Ne uporabljajte klorovega belila
- Barve za tkanino uporabljajte redko, ker sol za fiksiranje lahko poškoduje nerjaveče jeklo
- Krpice za lovljenje barve in umazanije uporabljajte samo v mrežici za pranje
- v aparatu ne uporabljajte sredstev za razbarvanje

## 13 Osnovno upravljanje

### 13.1 Vklonite aparat

**Zahteva:** Stroj je pravilno postavljen in priključen. → *Stran 10*

- ▶ Programsko stikalo nastavite na program.

### 13.2 Nastavitev programa

1. Obrnite programsko stikalo in ga nastavite na želeni program.  
→ *Stran 19*
2. Po želji lahko spremenite nastavitve programa. → *Stran 18*  
Nastavitve programa se za ta program ne shranijo trajno.

### 13.3 Odpiranje vrat

1. Sezite pod ročaj vrat in povlecite vrata.

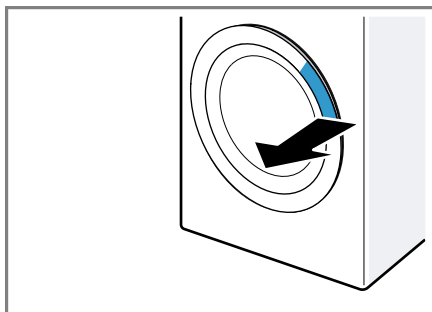

2. Odprite vrata.

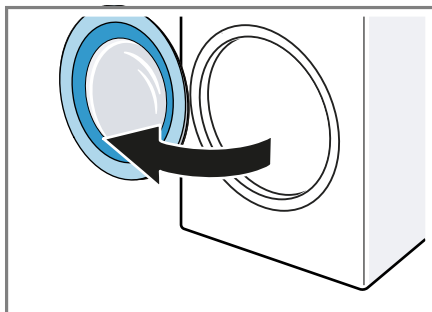

### 13.4 Naložite perilo

**Opomba:** Da preprečite mečkanje, upoštevajte največjo količino perila za programe. → *Stran 19*

#### Zahteve

- Perilo je pripravljeno in razvrščeno.  
→ *Stran 23*
  - Boben je prazen.
1. Odprite vrata. → *Stran 24*

2. Perilo naložite v boben.
3. Zaprite vrata.  
Prepričajte se, da perila niste priprili z vrati.

### 13.5 Vstavljanje pripomočka za doziranje

1. Izvlecite predalček za detergent.
2. Vložek potisnite navzdol ① in odstranite predal za pralno sredstvo ②.

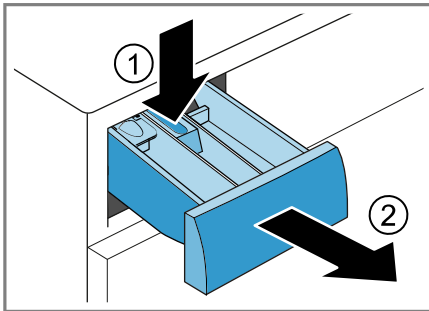

3. Vstavite pripomoček za doziranje.

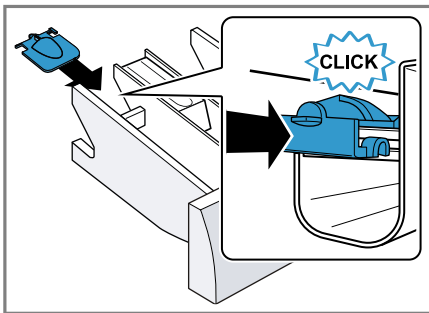

### 13.6 Uporaba pripomočka za doziranje

Za lažje doziranje tekočih pralnih sredstev v predalu za pralna sredstva uporabite pripomoček za doziranje.

**Opomba:** Pripomočka za doziranje ne uporabljajte za gosto tekoča pralna sredstva ali pralni prašek in ko je aktivirano predpranje ali čas konca programa.

### Zahteve

- Predal za pralno sredstvo → *Stran 15* je izvlečen.
  - Pripomoček za doziranje je vstavljen. → *Stran 25*
1. Pripomoček za doziranje potisnite naprej.

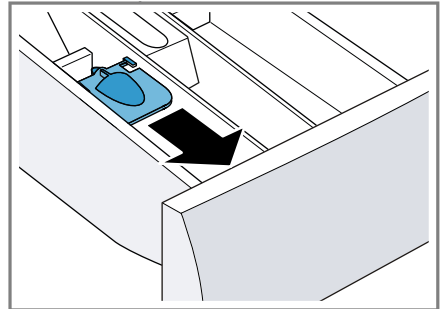

2. Pripomoček za doziranje poklopite navzdol, da se zaskoči.

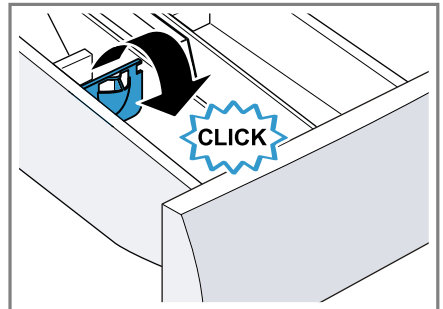

### 13.7 Polnjenje pralnih in negovalnih sredstev

**Opomba:** Upoštevajte navodila za pralna in negovalna sredstva → *Stran 24*.

1. Izvlecite predalček za detergent.
2. Po želji uporabite pripomoček za doziranje. → *Stran 25*
3. Napolnite predal s pralnim sredstvom.  
→ *"Predal za pralna sredstva", Stran 15*

## sl Osnovno upravljanje

- Po želji napolnite predal s sredstvom za nego.
- Vstavite predal za pralno sredstvo.

### 13.8 Zagon programa



#### Zahteve

- Program je nastavljen. → *Stran 24*
- Vrata so zaprta.
- ▶ Pritisnite **Start/Reload** ▷.
- ✓ Boben se vrti in poteka samodejno zaznavanje količine perila, ki lahko traja do 2 minuti, nato začne pritekati voda.
- ✓ Na zaslonu se prikaže trajanje programa ali čas konca programa.
- ✓ Po koncu programa se na zaslonu prikaže: "End".

### 13.9 Namakanje perila

**Opomba:** Za namakanje dodatno pralno sredstvo ni potrebno. Aparat uporabi dodano pralno sredstvo za namakanje in pranje.

#### Zahteve

- Perilo ste naložili v aparat. → *Stran 24*
- Program je vklopljen. → *Stran 26*
- 1. Pribl. 10 minut po vklopu programa pritisnite **Start/Reload** ▷. Program se začasno zaustavi in perilo se lahko namaka.
- 2. Po poteku zelenega časa namakanja pritisnite **Start/Reload** ▷.



### 13.10 Naknadno dodajanje perila

Po vklopu programa lahko perilo odzamete ali dodate, odvisno od statusa programa.

- Pritisnite **Start/Reload** ▷. Aparat je začasno zaustavljen.  
**Opomba:** Če želite dodati perilo, upoštevajte navodila na zaslonu. → *Stran 18*
2. Odprite vrata. → *Stran 24*



3. Dodajte ali odvzemite perilo.
4. Zaprite vrata.
5. Vklopite program. → *Stran 26*

### 13.11 Prekinitev programa

1. Pritisnite **Start/Reload** ▷.
2. Odprite vrata. → *Stran 24*  
Pri visoki temperaturi in visoki ravni vode ostanejo vrata aparata iz varnostnih razlogov zaklenjena.
  - Pri visoki temperaturi zaženite program **Rinse** .
  - Pri visoki ravni vode zaženite program **Spin**  ali nastavite ustrezen program za izčrpanje. → *Stran 19*
3. Perilo vzemite iz aparata. → *Stran 26*

### 13.12 Nadaljevanje programa po uporabi funkcije Izpiranje stop

#### Zahteve

- Izpiranje stop je aktivirano.
- Zadnje izpiranje nastavljenega programa je končano in perilo leži v vodi od izpiranja.
- 1. Nastavite program **Spin**  ali program za črpanje. → *Stran 19*
- 2. Pritisnite **Start/Reload** ▷.

### 13.13 Jemanje perila iz aparata

1. Odprite vrata. → *Stran 24*
2. Perilo vzemite iz bobna.

### 13.14 Izklop aparata

1. Programsko stikalo nastavite na **Off**.
2. Čiščenje gumijastega nastavka. → *Stran 31*

**Opomba:** Vrata aparata in predalček za detergent pustite odprta, da se posušita.

## 14 Otroško varovalo

Zavarujte aparat pred nenamernim upravljanjem upravljalnih elementov.

### 14.1 Aktiviranje otroškega varovala

- ▶ Za pribl. 3 sekunde pritisnite obe tipki za **3 sec.**
- ✓ Na zaslonu se prikaže .
- ✓ Upravljalni elementi so zaklenjeni.
- ✓ Otroško varovalo ostane aktivno tudi po izklopu aparata in če zmanjka elektrike.

### 14.2 Deaktiviranje otroškega varovala

**Zahteva:** Za deaktivacijo otroškega varovala mora biti aparat vklopljen.

- ▶ Za pribl. 3 sekunde pritisnite obe tipki za **3 sec.**  
Da ne prekinete programa, ki se izvaja, mora biti programsko stikalo na izhodiščnem programu.
- ✓ Na zaslonu  ugasne.

## 15 Osnovne nastavitve

Osnovne nastavitve aparata lahko prilagodite svojim potrebam.

### 15.1 Pregled osnovnih nastavitvev

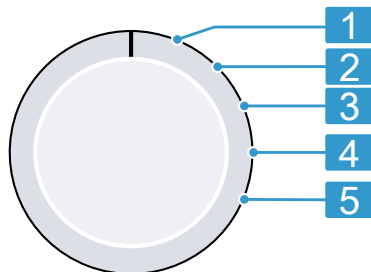

Stikalo za izbiro programa z položaji za programe

- |          |  |
|----------|--|
| <b>1</b> | Brez osnovne nastavitve.   |
| <b>2</b> | Nastavite glasnost signala ob koncu programa:<br>0 (izkl.) do 4 (zelo glasno)    |
| <b>3</b> | Nastavite glasnost signala ob pritisku na tipke:<br>0 (izkl.) do 4 (zelo glasno) |
| <b>4</b> | Aktivirajte (On) ali deaktivirajte (OFF) opomnik za čiščenje bobna.              |
| <b>5</b> | Prikažite število zaključenih programov.   |

### 15.2 Spreminjanje osnovnih nastavitvev

1. Stikalo za izbiro programa nastavite v položaj 1. → *Stran 27*
2. Pritisnite **Start/Reload**  in stikalo za izbiro programa hkrati nastavite v položaj 2.
  - ✓ Na zaslonu se prikaže trenutna vrednost.
3. S stikalom za izbiro programa izberite želeno osnovno nastavitvev. → *Stran 27*

sl Čiščenje in nega

4. Za spremembo vrednosti pritisnite **Finished in** .
5. Da shranite spremembo, izklopite aparat.

## 16 Čiščenje in nega

### POZOR

Trdi, ostri ali grobi predmeti lahko poškodujejo aparat.

- ▶ Za čiščenje ne uporabljajte trdih ali ostrih predmetov, abrazivnih sredstev ali jeklene volne.
- ▶ Aparat čistite samo z vodo in mehko krpo.

### 16.1 Čiščenje bobna

Boben očistite, če ste 20-krat prali pri temperaturi 40 °C ali manj, če  utripa ali če aparata dolgo niste uporabljali, vendar najmanj enkrat letno.

#### PREVIDNO

#### **Nevarnost poškodb!**

Če trajno perete pri nizki temperaturi in ne prezračujete aparata, se lahko boben poškoduje, kar lahko povzroči telesne poškodbe.

- ▶ Redno izvajajte program za čiščenje bobna ali perite pri temperaturi najmanj 60 °C.
- ▶ Po vsaki uporabi pustite vrata in predalček za detergent odprta, da se aparat posuši.
- ▶ Opravite program  **Drum Clean** brez perila s pralnim praškom s kisikovim belilom ali s čistilnim sredstvom za nego notranjosti aparata.

## 16.2 Čiščenje predala za pralna sredstva

**Opomba:** Skenirajte kodo QR, da se prikaže animacija o poteku.



1. Izvlecite predalček za detergent.
2. Vložek potisnite navzdol in odstranite predal za pralno sredstvo.

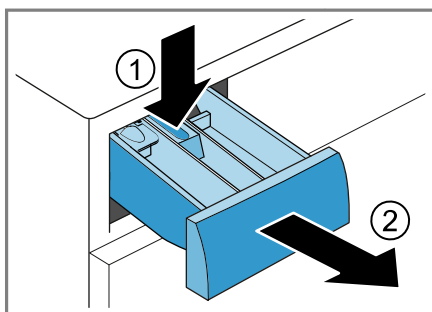

3. Vložek izvlecite od spodaj navzgor.

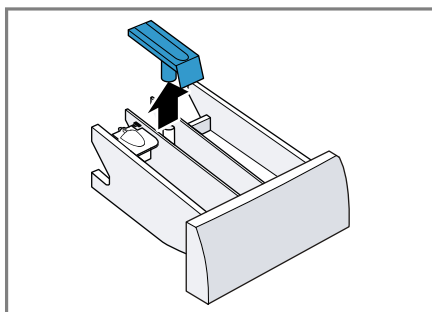

4. Predal za pralno sredstvo in vložek operite z vodo in ščetko in ju osušite.

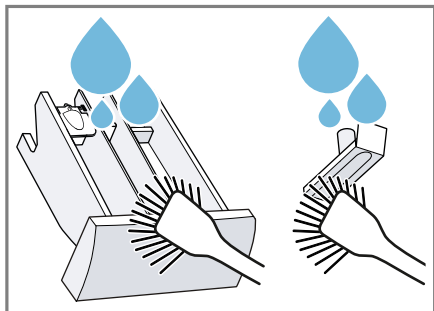

5. Vložek vstavite, da se zaskoči.

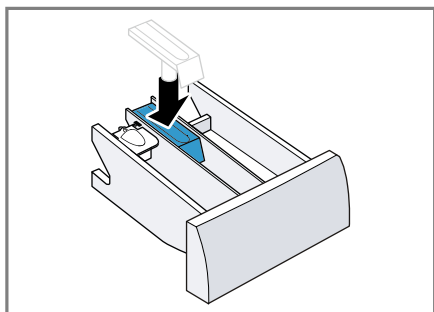

6. Očistite odprtino predala za pralno sredstvo.

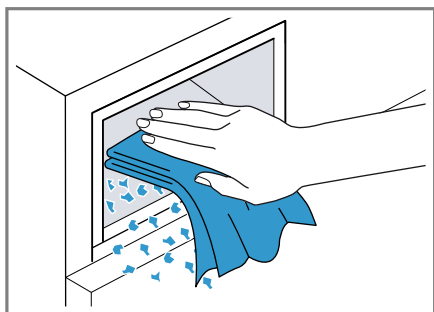

7. Vstavite predalček za detergent.

### 16.3 Čiščenje črpalke za pralno raztopino

Črpalko za pralno raztopino čistite redno, najmanj enkrat letno, ali če pri-

de do motenj, npr. zamašitve ali ropotanja.

**Opomba:** Skenirajte kodo QR, da se prikaže animacija o poteku. Preden vklopite animacijo, upoštevajte naslednja varnostna navodila.



### Praznjenje črpalke za pralno raztopino

1. Zaprite vodovodno pipo.
2. Izklopite aparat. → *Stran 26*
3. Izključite vtič aparata iz električnega omrežja.
4. Odprite vzdrževalno loputo in jo odstranite.

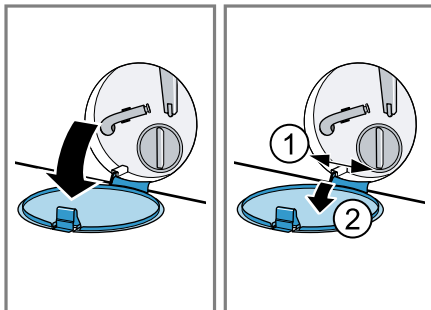

5. Pod odprtino potisnite primerno posodo za odtekanje raztopine pralnega sredstva.

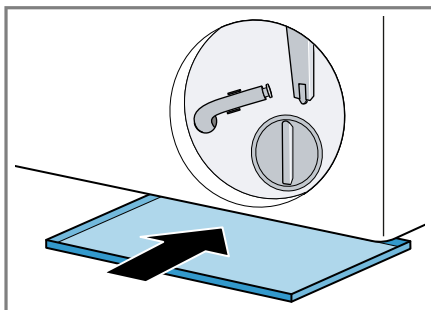

6. Cev za izpraznitev snemite iz držala.

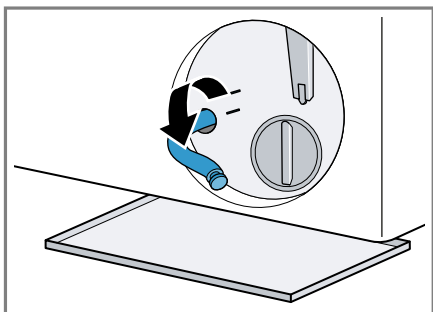

7. **⚠ PREVIDNO – Nevarnost oparin!**

Pralna raztopina je pri pranju z visokimi temperaturami vroča.

- ▶ Ne dotikajte se vroče pralne raztopine.

Snemite pokrovček, da raztopina pralnega sredstva odteče v posodo.

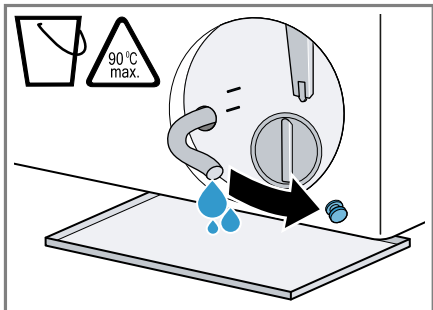

8. Po praznjenju natakните pokrovček.

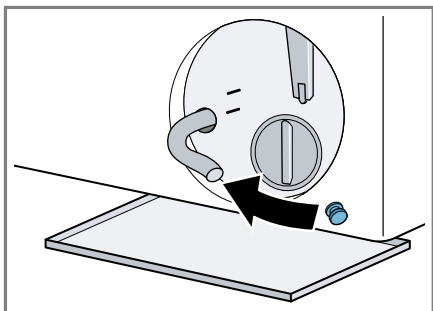

9. Cev za izpraznitev vpiňte v držalo.

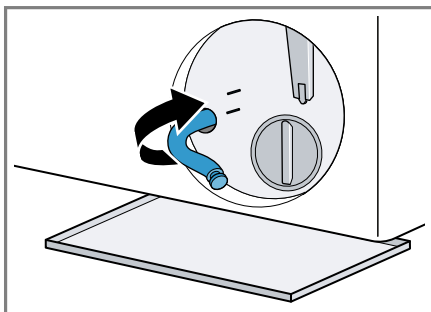

### Čiščenje črpalke za pralno raztopino

**Zahteva:** Črpalka za pralno raztopino je prazna. → *Stran 29*

1. Ker je v črpalke za pralno raztopino lahko še nekaj vode, previdno odvijte pokrov črpalke.

- ▶ Zaradi grobe umazanije se lahko filtrski vložek v ohišju črpalke zagozdi. Namočite umazanijo in odstranite filtrski vložek.

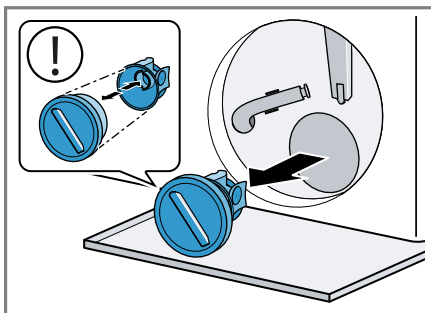

Pokrov črpalke je sestavljen iz dveh delov, ki ju za čiščenje lahko razstavite.

2. Očistite notranjost, navoje pokrova črpalke in ohišje črpalke.

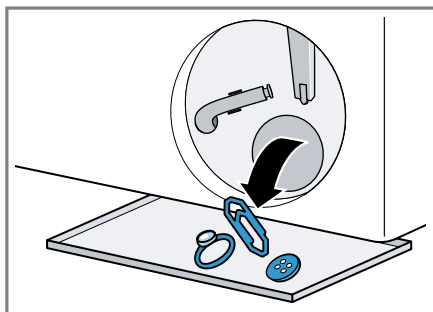

Krpice za lovljenje barve in umazanije lahko blokirajo črpalko za pralno raztopino. Krpice za lovljenje barve in umazanije uporabljajte samo v mrežici za pranje.

3. Prepričajte se, da se rotor črpalke za pralno raztopino prosto vrti.  
4. Namestite pokrov črpalke.  
▶ Prepričajte se, da so sestavni deli pokrova črpalke pravilno nameščeni.

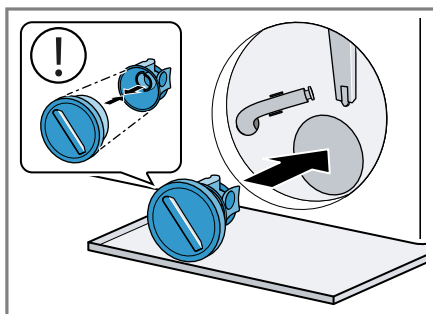

5. Pokrov črpalke privijte do prislona.

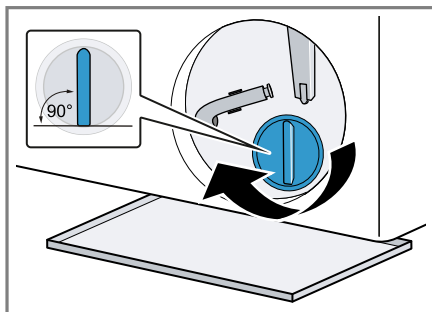

Ročaj pokrova črpalke mora stati navpično.

6. Vstavite vzdrževalno loputo in jo zaprite.

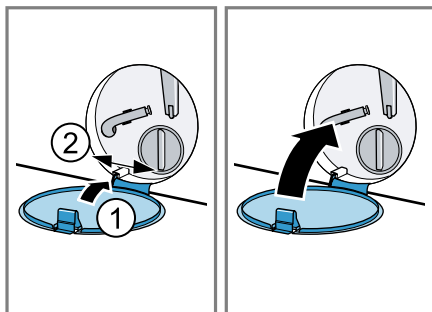

### Pred naslednjim pranjem

Da pri naslednjem pranju pralno sredstvo ne bi neuporabljeno steklo v odtok, izvedite ustrezen program za izčrpavanje, potem ko ste izpraznili črpalko za pralno raztopino.

1. Odprite vodovodno pipo.
2. Omrežni vtič vključite v vtičnico.
3. Vklopite aparat.
4. V prekat II nalijte en liter vode.
5. Izberite ustrezen program za izčrpavanje. → *Stran 19*

### 16.4 Očistite gumijasti nastavek

Redno čistite gumijasti nastavek.

1. Odprite vrata. → *Stran 24*

## sl Odpravljanje motenj

2. Iz gumijastega nastavka odstranite tujske in vlakna.

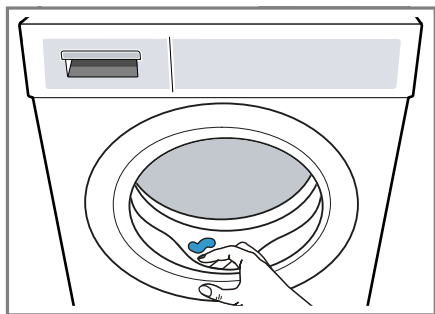

3. Gumijasti nastavek znotraj in zunaj očistite z vlažno krpo in ga obrišite do suhega.

## 17 Odpravljanje motenj

Manjše motnje na aparatu lahko odpravite sami. Preverite informacije za odpravljanje motenj, preden se obrnete na pooblaščen servis. Tako se izognete nepotrebnim stroškom.

### ⚠ OPOZORILO

#### Nevarnost električnega udara!

Nestrokovna popravila so nevarna.

- ▶ Nikoli ne spreminjajte aparata ali njegovih tehničnih lastnosti.
- ▶ Popravila aparata sme izvajati samo izšolano strokovno osebje.
- ▶ Za popravilo aparata je dovoljeno uporabljati samo originalne nadomestne dele.
- ▶ Če se omrežni priključni vodnik aparata poškoduje, ga mora zamenjati proizvajalec ali njegova servisna služba ali podobna kvalificirana oseba, da se izognete nevarnostim.

### Napaka

### Vzrok in odprava napak

Zaslon ugasne in

**Start/Reload** ▶ utripa.

Način za varčevanje z energijo je aktiven.

- ▶ Pritisnite **Start/Reload** ▶.

E:36 -10 / E:30 -80 /  
E:18

Aparat ne črpa pralne  
raztopine.

Odtočna gibka cev je previsoko priključena, je preopnjena, stisnjena ali nedovoljeno podaljšana.

- ▶ Preverite vgradnjo odtočne gibke cevi. → *Stran 12*



Odtočna cev ali odtočna gibka cev je zamašena.

- ▶ Očistite odtočno cev in odtočno gibko cev.



Črpalka za pralno raztopino je zamašena ali pa pokrov črpalke ni pravilno nameščen.

- ▶ Preverite, ali je pokrov črpalke pravilno nameščen. → *Stran 29*

- ▶ Očistite črpalko za pralno raztopino. → *Stran 29*

<b>Napaka</b>	<b>Vzrok in odprava napak</b>
E:36 -10 / E:30 -80 / E:18 Aparat ne črpa pralne raztopine.	Dozirali ste preveč pralnega sredstva. ▶ Pri naslednjem pranju enake količine perila zmanjšajte količino pralnega sredstva.
E:36 -25 -26	Črpalka za pralno raztopino je zamašena. ▶ Očistite črpalko za pralno raztopino. → <i>Stran 29</i>
E:60 -2B / E:32 / H:32	Aparat je prekinil ožemanje zaradi neenakomerne porazdelitve perila. ▶ Znova razporedite perilo v bobnu.
E:30 -10 / 	Vodovodna pipa je zaprta. ▶ Odprite vodovodno pipo.
	Dovodna cev je prepognjena ali stisnjena. ▶ Preverite vgradnjo dovodne cevi. → <i>Stran 12</i>
	Sito v dovodu vode je zamašeno. ▶ Očistite sito v dovodu vode. Skenirajte kodo QR, da se prikaže animacija o poteku.
	
	Vodni tlak je prenizek. ▶ Preverite, ali je vodni tlak v pipi za vodo zadosten.
	Sistem za merjenje višine vode je v okvari. Hkrati s sporočilom o napaki aparat začne izčrpavati. <b>1.</b> Počakajte pribl. 5 minut, da je izčrpavanje končano. <b>2.</b> Znova zaženite aparat. Če je potrebno, se postopek izčrpavanja znova zažene. <b>3.</b> Če motnje ne morete odpraviti, pokličite službo za podporo strankam. → <i>Stran 38</i>
E:35 -10 / E:23	Aparat ne tesni. <b>1.</b> Zaprite pipo za vodo. <b>2.</b> Pokličite službo za podporo strankam. → <i>Stran 38</i>
E:30 -20	Kritična motnja v delovanju. ▶ Zaprite vodovodno pipo. Hkrati s sporočilom o napaki aparat začne izčrpavati. <b>1.</b> Počakajte pribl. 5 minut, da je izčrpavanje končano. <b>2.</b> Znova zaženite aparat. Če je potrebno, se postopek izčrpavanja znova zažene.

Napaka	Vzrok in odprava napak
E:30 -20	<p>3. Če motnje ne morete odpraviti, pokličite službo za podporo strankam. → <i>Stran 38</i></p> <hr/> <p>Dozirali ste preveč pralnega sredstva.</p> <ul style="list-style-type: none"> <li>▶ Pri naslednjem pranju enake količine perila zmanjšajte količino pralnega sredstva.</li> </ul> <hr/> <p>Aparat je dolil dodatno vodo.</p> <ul style="list-style-type: none"> <li>▶ Med delovanjem v aparat ne dolivajte dodatne vode.</li> </ul>
Vse druge kode napak.	<p>Motnja v delovanju</p> <ol style="list-style-type: none"> <li>1. Znova zaženite aparat.</li> <li>2. Če motnje ne morete odpraviti, aparat za najmanj 30 sekund izključite iz električnega omrežja. Izvlecite vtič priključnega kabla iz vtičnice ali izklopite varovalko v omarici z varovalkami.</li> <li>3. Če motnje ne morete odpraviti, pokličite službo za podporo strankam. → <i>Stran 38</i></li> </ol> <p>Med klicem natančno navedite sporočilo o napaki. Če je mogoče, dokumentirajte motnjo s fotografijami in videi.</p>
: utripa in program se začasno zaustavi.	<p>Aparat je zaznal nihanja napetosti. Ukrep ni potreben. Ko se napajanje stabilizira, zasveti in program se odvija naprej kot običajno.</p> <p><b>Opomba:</b> Trajanje programa se podaljša.</p>
Močno penjenje.	<p>Dozirali ste preveč pralnega sredstva.</p> <ul style="list-style-type: none"> <li>▶ Jedilno žlico mehčalca zmešajte z 0,5 litra vode in vlijte mešanico v prekat II (ne pri oblačilih za prosti čas, športnih oblačilih in tkaninah s puhom).</li> <li>▶ Pri naslednjem pranju enake količine perila zmanjšajte količino pralnega sredstva.</li> </ul>
☉ utripa.	<p>Vrata niso popolnoma zaprta.</p> <ol style="list-style-type: none"> <li>1. Prepričajte se, da perila niste priprli z vrati.</li> <li>2. Zaprite vrata.</li> </ol>
☼	<p>Potrebno je čiščenje bobna.</p> <ul style="list-style-type: none"> <li>▶ Očistite boben. → <i>Stran 28</i></li> </ul>
Program se ne zažene.	<p>Otroška zaščita je aktivirana.</p> <ul style="list-style-type: none"> <li>▶ Deaktivirajte otroško varovalo. → <i>Stran 27</i></li> </ul> <hr/> <p><b>Finished in</b> ☉ je aktiviran.</p> <ul style="list-style-type: none"> <li>▶ Preverite, ali je <b>Finished in</b> ☉ aktiviran. → <i>Stran 18</i></li> </ul>
Program se je prekinil ali zaključil, vrat pa ni mogoče odpreti.	<p>Temperatura je previsoka.</p> <ul style="list-style-type: none"> <li>▶ Zaženite program <b>Rinse</b> 🚿 ali počakajte, da temperatura pade.</li> </ul>

<b>Napaka</b>	<b>Vzrok in odprava napak</b>
Program se je prekinil ali zaključil, vrat pa ni mogoče odpreti.	Raven vode je previsoka. ▶ Zaženite program <b>Spin</b>  ali ustrezen program za črpanje. → <i>Stran 19</i>
Ob izpadu električnega toka vrat ni mogoče odpreti.	Vrata so zaklenjena. ▶ Odprite vrata z odklepanjem v sili. → <i>Stran 37</i>
Po zagonu programa se boben sunkovito premakne.	Ne gre za napako. Vklopil se je notranji preizkus motorja. Ukrep ni potreben.
Boben se vrti, voda ne doteka.	Ne gre za napako. Prepoznavanje količine perila je aktivno do 2 minuti. Ukrep ni potreben.
V bobnu ni videti vode.	Ne gre za napako. Raven vode ne sega do vidnega območja. Ukrep ni potreben.
Večkratno kratko ožemanje.	Ne gre za napako. Aparat odpravlja neuravnoteženost z večkratnim prerazporejanjem perila. Ukrep ni potreben.
Tresljaji, premiki in glasnen hrup aparata med ožemanjem.	Aparat ni pravilno izravnán. ▶ Izravnajte aparat. → <i>Stran 13</i> Noge aparata niso pritrjene. ▶ Pritrdite noge aparata. → <i>Stran 13</i>
	Transportnih varoval niste odstranili. ▶ Odstranite transportna varovala.
Visoko število vrtljajev pri ožemanju ni doseženo.	Aparat odpravlja neuravnoteženost z zmanjšanim številom vrtljajev pri ožemanju. Ukrep ni potreben.
Trajanje programa se med potekom pranjem spreminja.	Ne gre za napako. Elektronika optimira potek programa, zaradi močnega penjenja se je vklopilo še eno izpiranje in aparat odpravlja neuravnoteženost. Ukrep ni potreben.
Šumenje, sikanje ali zvok sesanja.	Ne gre za napako. Voda priteka ali pa aparat črpa pralno raztopino. Ukrep ni potreben.
Ropot, žvenket v črpalki za pralno raztopino.	V črpalki za pralno raztopino je tujek. ▶ Očistite črpalko za pralno raztopino. → <i>Stran 29</i>
Ostanki pralnega sredstva na perilu.	Pralna sredstva lahko vsebujejo snovi, ki niso topne v vodi in se nabirajo na perilu. ▶ Zaenite program <b>Rinse</b>  ali po sušenju skrajšajte perilo.

Napaka	Vzrok in odprava napak
Po koncu programa ☼ <b>Iron Assist</b> so na tkaninah nastali vlažni madeži.	Vodne kapljice iz bobna ali z vrat so navlažile tkanine. Kapljice so bodisi kondenzirana para ali preostala vlaga predhodnega programa pranja. ▶ Tkanine zlikajte ali jih obesite, da se posušijo.
Perilo je po ožemanju premokro.	Nastavljeno je nizko število vrtljajev ožemanja. ▶ Zaženite program <b>Spin</b> ☼ . ▶ Pri naslednjem pranju nastavite višje število vrtljajev ožemanja.  Aparat odpravlja neuravnoteženost z zmanjšanim številom vrtljajev pri ožemanju. <b>1.</b> Znova razporedite perilo v bobnu. <b>2.</b> Zaženite program <b>Spin</b> ☼ .
Mečkanje perila.	Izbrani program ni primeren za to vrsto tkanine. ▶ Nastavite primeren program. → <i>Stran 19</i>  Nastavljeno je visoko število vrtljajev ožemanja. ▶ Pri naslednjem pranju nastavite nižje število vrtljajev ožemanja.  Količina perila je neprimerna. ▶ Upoštevajte največjo količino perila za programe. → <i>Stran 19</i> ▶ Pripravite perilo. → <i>Stran 23</i>
Pri dovodni cevi izteka voda.	Dovodna cev ni pravilno priključena ali je poškodovana. ▶ Preverite vgradnjo dovodne cevi. → <i>Stran 10</i> Če je poškodovana, pokličite službo za podporo strankam. → <i>Stran 38</i>
Pri odtočni cevi izteka voda.	Odtočna gibka cev ni pravilno priključena ali je poškodovana. ▶ Preverite vgradnjo odtočne gibke cevi. → <i>Stran 10</i> Če je odtočna gibka cev poškodovana, jo zamenjajte.
Voda izteka pod vrati.	Zaradi umazanije na vratih ali na manšeti vrata ne tesnijo. ▶ Očistite vrata in manšeto.
Pralno sredstvo ali mehčalec kaplja s tesnila in se nabira na vratih ali v gubi tesnila.	V predalčku za detergent je preveč pralnega sredstva ali mehčalca. ▶ Pri doziranju upoštevajte oznako v predalčku za detergent. → <i>Stran 25</i>
V prekatu ☼ ostaja voda.	Vložek v prekatu ☼ je zamašen. ▶ Očistite predalček za detergent. → <i>Stran 28</i>

Napaka	Vzrok in odprava napak
Mehčalec ostaja v predalu za pralna sredstva.	Mehčanje ni predvideno za izbrani program. ▶ Preverite, ali je za izbrani program predvidena uporaba mehčalca. → <i>Stran 19</i>
V aparatu so nastale neprijetne vonjave.	Zaradi vlage in ostankov pralnega sredstva se lahko razmnožujejo bakterije. ▶ Očistite boben. → <i>Stran 28</i> ▶ Če aparata ne uporabljate, pustite vrata in predal za pralna sredstva odprta, da lahko preostala voda izhlapi.

## 17.1 Odklepanje v sili

### Odklepanje vrat

**Zahteva:** Črpalka za pralno raztopino je prazna. → *Stran 29*

- POZOR** – Če voda izteka, lahko povzroči materialno škodo.  
▶ Ne odpirajte vrat, če skozi steklo vidite vodo.

Die Notentriegelung mit einem Werkzeug nach unten ziehen und loslassen.

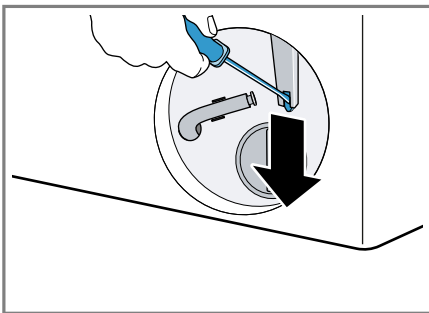

- ✓ Zapora vrat se sprostí.
- Vstavite vzdrževalno loputo, da se zaskoči.
- Zaprte vzdrževalno loputo.

## 18 Transport, skladiščenje in odstranjevanje

### 18.1 Demontaža aparata

- Izklopite aparat. → *Stran 26*
- Izvalcite priključni vtič aparata.
- Izpustite pralno raztopino.  
→ "*Čiščenje črpalke za pralno raztopino*", *Stran 29*
- Odklopite cevi.

### 18.2 Namestitev transportnih varoval

Za preprečevanje poškodb med transportom pred transportom zavarujte aparat s transportnimi varovali.

- Pokrívno kapo<sup>1</sup> odstranite z izvijačem.

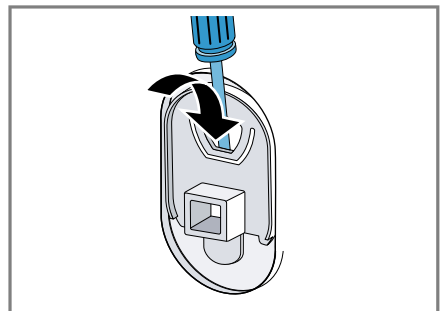

Pokrívno kapo shranite.

<sup>1</sup> Število pokrívnihih kap se pri različnih modelih razlikuje.

2. Vstavite 4 transportna varovala.

### 18.3 Ponovni vklop aparata

- ▶ Več informacij najdete pod Namestitve in priključitev → *Stran 10* in pod Vkllop pranja brez perila → *Stran 14*.

### 18.4 Odstranitev starega aparata v odpad

Okolju prijazna odstranitev v odpad omogoča ponovno uporabo dragocenih surovin.

#### OPOZORILO

##### **Nevarnost ogroženosti zdravja!**

Otroci se lahko zaprejo v aparat in s tem ogrozijo svoje življenje.

- ▶ Aparata ne smete postaviti za vrata, ki jih je mogoče zapreti, drsna vrata ali vrata s tečajem, ki je nasproti aparata, ki onemogočajo popolno odpiranje aparata.
- ▶ Pri odsluženih aparatih izvlcite vtič omrežnega priključnega kabla, prerežite kabel in uničite ključavnico aparata, da se vrata aparata ne zaprejo več.

1. Izvlcite vtič iz omrežnega priključnega vodnika.
2. Prerežite omreži priključni vodnik.
3. Aparat odstranite na okolju prijazen način.

Informacije o aktualnih možnostih odstranitve v odpad dobite pri strokovnem prodajalcu kot tudi na občinski ali mestni upravi.



Ta naprava je označena v skladu z evropsko smernico o odpadni električni in elektronski opremi (waste electrical and electronic equipment - WEEE). V okviru smernice sta določena prevzem in recikli-

ranje starih naprav, ki veljata v celotni Evropski uniji.

---

## 19 Servisna služba

Za delovanje pomembne originalne nadomestne dele v skladu z ustrežno uredbo o ekološki zasnovi izdelkov lahko dobite pri naši službi za podporo strankam najmanj 10 let od dne, ko je stroj dan na trg znotraj evropskega gospodarskega prostora.

Poleg tega lahko pri naši službi za podporo strankam dobite še druge originalne nadomestne dele, ki so pomembni za delovanje in jih je mogoče skladiščiti, do 15 let od dne, ko je aparat dan na trg.

Za več informacij se obrnite na našo službo za podporo strankam.

**Opomba:** Poseg storitvenega servisa za stranke je v okviru garancijskih pogojev proizvajalca brezplačen.

Podrobne informacije o garancijskem roku in garancijskih pogojih v vaši državi lahko pridobite prek kode QR na priloženem dokumentu s kontaktnimi podatki za servis in z garancijskimi pogoji, pri naši službi za podporo strankam, pri prodajalcu ali na naši spletni strani.

Kontaktne podatke službe za podporo strankam lahko pridobite prek kode QR na priloženem dokumentu s kontaktnimi podatki za servis in z garancijskimi pogoji ali na naši spletni strani.

### 19.1 Številka izdelka (E-Nr.) in proizvodna številka (FD)

Ko pokličete službo za podporo strankam, potrebujete številko proizvoda (E-Nr.) in proizvodno številko

(FD), ki ju najdete na tipski tablici aparata.

Tipska ploščica se glede na model nahaja:

- na notranji strani vrat;
- pod odprtino bobna;
- na notranji strani vzdrževalne lopute;
- na zadnji strani aparata.

Da boste svoje podatke o aparatu in telefonsko številko servisne službe hitro našli, si jih zapišite.

## 19.2 Jamstvo za AQUA-STOP

Poleg jamstva za kupce, ki izhaja iz nakupne pogodbe in garancije proizvajalca nudimo garancijska nadomestila pod sledečimi pogoji.

- Če zaradi napake na našem sistemu Aqua-Stop pride do poplave, zasebnim uporabnikom nadomestimo škodo, ki jo je povzročila voda. Za zagotovitev zaščitite pred vodo

mora biti stroj priklopljen na električno omrežje.

- Jamstvo za obveznosti velja za celotno življenjsko dobo stroja.
- Pogoj za uveljavljanje garancijskega zahtevka je, da je aparat s sistemom Aqua-Stop strokovno postavljen in priklučen v skladu z našimi navodili; pogoj vključuje tudi strokovno nameščen podaljšek Aqua-Stop (originalen pribor). Garancija ne velja za poškodovane dovodne cevi ali armature do priključka sistema Aqua-Stop na vodni pipi.
- Stroj s sistemom Aqua-Stop med obratovanjem ni treba nadzorovati oz. jih po koncu pomivanja zavarovati z zapiranjem vodne pipe. Vodno pipo morate zapreti le v primeru daljše odsotnosti iz stanovanja, npr. pri večtedenskem dopustu.









## 20 Vrednosti porabe

Naslednji podatki so navedeni v skladu z direktivo EU o okoljsko primerni zasnovi. Navedene vrednosti za ostale programe razen **Eco 40-60** so referenčne vrednosti in so ugotovljene na osnovi veljavnega standarda EN60456.

Program	Količina perila (kg)	Trajnoprograma (h:min) <sup>1</sup>	Poraba energije (kWh/cikel) <sup>1</sup>	Poraba vode (l/cikel) <sup>1</sup>	Maksimalna temperatura (°C) 5 min <sup>1</sup>	Število vrtiljav ožemanja (vrt/min) <sup>1</sup>	Preostala vlaga (%) <sup>1</sup>
Eco 40-60 <sup>2</sup>	8,0	3:25	0,820	62,0	38	1351	53,00

<sup>1</sup> Dejanske vrednosti lahko odstopajo od navedenih vrednosti zaradi vpliva vodnega tlaka, trdote in vhodne temperature vode, temperature okolice, vrste, količine in stopnje umazanosti perila, uporabljenega čistila, nihanj v električni napetosti in izbranih dodatnih funkcij.

<sup>2</sup> Preizkusni program v skladu z direktivo EU o okoljsko primerni zasnovi in uredbo EU o energijskih nalepkah s hladno vodo (15 °C).

Program	Količina perila (kg)	Trajanje programa (h:min) <sup>1</sup>	Poraba energije (kWh/cikel) <sup>1</sup>	Poraba vode (l/cikel) <sup>1</sup>	Maksimalna temperatura (°C) 5 min <sup>1</sup>	Število vrtljajev ožemanja (vrt/min) <sup>1</sup>	Preostala vlaga (%) <sup>1</sup>
Eco 40-60 <sup>2</sup>	4,0	2:38	0,350	37,0	28	1351	53,00
Eco 40-60 <sup>2</sup>	2,0	2:38	0,190	30,0	24	1351	55,70
Cottons  20 °C	8,0	3:29	0,420	85,0	23	1400	55,00
Cottons  40 °C	8,0	3:29	1,210	85,0	43	1400	55,00
Cottons  40 °C + Pre-wash 	8,0	4:03	1,340	93,0	44	1400	55,00
Cottons  60 °C	8,0	3:29	2,020	85,0	62	1400	55,00
Easy-Care  40 °C	4,0	2:29	0,850	70,0	44	1200	35,00
Quick Mix  40 °C	4,0	1:00	0,670	51,0	41	1400	54,00
 Wool  30 °C	2,0	0:40	0,230	44,0	26	800	33,00

## 21 Tehnični podatki

Višina aparata	84,5 cm
Širina aparata	59,8 cm
Globina aparata	59,0 cm
Globina aparata z zaprtimi vrati	63,2 cm
Globina aparata z odprtimi vrati	104,9 cm

Teža	71,8 kg
Največja količina perila	8,0 kg
Omrežna napetost	220-240 V, 50 Hz
 Minimalna varovalka v instalaciji	10 A
Nazivna moč	2300 W

<sup>1</sup> Dejanske vrednosti lahko odstopajo od navedenih vrednosti zaradi vpliva vodnega tlaka, trdote in vhodne temperature vode, temperature okolice, vrste, količine in stopnje umazanosti perila, uporabljenega čistila, nihanj v električni napetosti in izbranih dodatnih funkcij.

<sup>2</sup> Preizkusni program v skladu z direktivo EU o okoljsko primerni zasnovi in uredbo EU o energijskih nalepkah s hladno vodo (15 °C).

Poraba moči	<ul style="list-style-type: none"> <li>▪ Izklopljeno stanje: 0,50 W</li> <li>▪ Neizklopljeno stanje: 0,50 W</li> </ul>
Vodni tlak	<ul style="list-style-type: none"> <li>▪ Najmanj: 100 kPa (1 bar)</li> <li>▪ Največ: 1000 kPa (10 bar)</li> </ul>
Dolžina dovodne cevi	150 cm
Dolžina odtočne cevi	150 cm
Dolžina priključnega kabla	160 cm

Nadaljnje informacije glede vašega modela najdete na spletu pod <https://eprel.ec.europa.eu/qr/2268576><sup>1</sup>. Ta spletni naslov je povezava na uradno EU podatkovno zbirko proizvodov EPREL.

<sup>1</sup> Velja le za države evropske gospodarske skupnosti







## Zahvaljujemo se vam za nakup gospodinjskega aparata Bosch!

Registrirajte svoj novi aparat zdaj pri MyBosch in neposredno koristite naslednje prednosti:

- **strokovna priporočila in nasveti za vaš aparat,**
- **možnosti za podaljšanje garancije,**
- **popusti za dodatno opremo in nadomestne dele,**
- **digitalna navodila za uporabo in vsi podatki o aparatu takoj pri roki,**
- **preprost dostop do storitev za gospodinjske aparate Bosch.**

Brezplačna in preprosta registracija – tudi na mobilnih napravah:

**[www.bosch-home.com/welcome](http://www.bosch-home.com/welcome)**

**BOSCH**  
HOME APPLIANCES  
**SERVICE**

## Ali potrebujete pomoč? Tukaj jo boste našli.

Strokovno svetovanje v zvezi z vašimi gospodinjskimi aparati Bosch, pomoč v primeru težav ali popravilo s strani strokovnjakov Bosch.

Izvedite vse o raznolikih možnostih podpore s strani Bosch:

**[www.bosch-home.com/service](http://www.bosch-home.com/service)**

Kontaktni podatki za vse države so navedeni v priloženem imeniku servisov.

**BSH Hausgeräte GmbH**

Carl-Wery-Straße 34  
81739 München, GERMANY  
[www.bosch-home.com](http://www.bosch-home.com)

A Bosch Company



**9002045269** (060115)

sl