



BOSCH



Regisztrálja
készülékét most a
MyBosch online
felületen, és szerezzen
ingyenes előnyöket:
[bosch-home.com/
welcome](https://bosch-home.com/welcome)

Mosógép

WAN2829NBY

[hu] Használati útmutató és telepítési útmutató



További információ és tájékoztatás az interneten található. Olvassa be a borító belső oldalán lévő QR kódot.



Tartalomjegyzék

1 Biztonság	3	9 Programok	20
1.1 A figyelmeztetések definíció- ja	3	10 Tartozékok	24
1.2 Általános útmutatások	3	11 Ruhanemű	25
1.3 Rendeltetészerű használat	4	11.1 Ruhanemű előkészítése	25
1.4 A használók körének korláto- zása	4	11.2 Kezelési jelzések a kezelési címkéken	25
1.5 Biztonságos beszerelés	4	12 Mosó- és ápolószer	25
1.6 Biztonságos használat	6	13 A kezelés alapjai	26
1.7 Biztonságos tisztítás és kar- bantartás	8	13.1 A gép bekapcsolása	26
2 Anyagi károk elkerülése	9	13.2 Program beállítása	26
3 Környezetvédelem és takaré- kosság	10	13.3 Az ajtó kinyitása	26
3.1 A csomagolási hulladék ártal- matlanítása	10	13.4 Ruhanemű behelyezése	26
3.2 Energia és erőforrások megta- karítása	10	13.5 Adagolósegédlet behelyezé- se	26
3.3 Energiatakarékos üzemmód ...	10	13.6 Adagolósegédlet használa- ta	27
4 Elhelyezés és csatlakoztatás ...	10	13.7 Mosó- és ápolószer betölté- se	27
4.1 A készülék kicsomagolása	10	13.8 Program indítása	27
4.2 A csomagolás tartalma	11	13.9 Ruhanemű áztatása	28
4.3 A felállítási helyre vonatkozó követelmények	11	13.10 Ruhanemű hozzáadása	28
4.4 Szállítási biztosítók eltávolítá- sa	12	13.11 Program megszakítása	28
4.5 A készülék csatlakoztatása	13	13.12 Program folytatása öblítés stop után	28
4.6 A készülék beállítása	14	13.13 Ruhanemű kivétele	28
5 Az első használat előtt	15	13.14 A készülék kikapcsolása	28
5.1 Üres mosás indítása	15	14 Gyerekzár	29
6 Ismerkedés	16	14.1 A gyermekzár aktiválása	29
6.1 A készülék	16	14.2 Gyerekzár kikapcsolása	29
6.2 Mosószer tartó fiók	16	15 Alapbeállítások	29
6.3 Kezelőegység	17	15.1 Az alapbeállítások áttekinté- se	29
7 Kijelző	17	15.2 Alapbeállítások módosítá- sa	29
8 Gombok	19	16 Tisztítás és ápolás	30
		16.1 Dobtisztítás	30

16.2 A mosószer tartó fiók tisztítása	30	18.3 A készülék ismételt üzembe helyezése	40
16.3 A mosóvízszivattyú tisztítása	31	18.4 A régi készülék ártalmatlanítása	40
16.4 Gumi tömítőgallér tisztítása ...	34	19 Vevőszolgálat	41
17 Zavarok elhárítása	34	19.1 Termékszám (E-Nr.) és gyártási szám (FD)	41
17.1 Vészkioldó	39	19.2 AQUA-STOP garancia	41
18 Szállítás, tárolás és ártalmatlanítás	40	20 Fogyasztási értékek	42
18.1 Készülék leszerelése	40	21 Műszaki adatok	43
18.2 Szállítási biztosítók behelyezése	40		

1 Biztonság

Tartsa be a következő biztonsági előírásokat.

1.1 A figyelmeztetések definíciója

Itt találja a jelen útmutatóban szereplő figyelmeztetések jelentését.

FIGYELMEZTETÉS

Vegye figyelembe ezeket a figyelmeztetéseket az esetleges súlyos vagy halálos sérülések elkerülése érdekében.

VIGYÁZAT

Vegye figyelembe ezeket a figyelmeztetéseket az enyhe vagy közepes súlyos sérülések elkerülése érdekében.

FIGYELEM

Vegye figyelembe ezeket a figyelmeztetéseket a készülék sérülése vagy más anyagi károk elkerülése érdekében.

Megjegyzés: Ez fontos információkra hívja fel az Ön figyelmét.

1.2 Általános útmutatások



- Gondosan olvassa el ezt az útmutatót.
- Őrizze meg az útmutatót és a termékinformációkat a későbbi használat céljára, vagy az újabb tulajdonos számára.
- Ha szállítás közben megsérült a készülék, ne csatlakoztassa.

1.3 Rendeltetésszerű használat

A készüléket csak a következőkre használja:

- gépben mosható textíliák és kézzel mosható gyapjú mosására a kezelési címke szerint.
- csapvízzel és kereskedelmi forgalomban kapható, gépi mosáshoz alkalmas mosó- és ápolószerekkel.
- zárt terekben a háztartásban és hasonló használatnál, mint például: üzletekben, irodákban és más munkakörnyezetekben az alkalmazottak számára; mezőgazdasági üzemekben; szállodák, motelek és más tipikus lakókörnyezetek használói számára; reggelit kínáló panziókban kialakított konyhában.
- legfeljebb 4000 méter tengerszint feletti magasságig.

1.4 A használók körének korlátozása

Ezt a készüléket 8 év feletti gyermekek és csökkent testi, érzékszervi vagy mentális képességekkel, illetve kevés tapasztalattal és/vagy ismerettel rendelkező személyek is használhatják felügyelet mellett, vagy ha megtanították nekik a készülék biztonságos használatát és megértették a lehetséges veszélyeket.

Gyermekek nem játszhatnak a készülékkel.

A készülék tisztítását és a felhasználói karbantartást nem végezhetik gyermekek felügyelet nélkül.

Ne engedjen 3 év alatti gyerekeket és háziállatokat a készülék közelébe.

1.5 Biztonságos beszerelés

⚠ FIGYELMEZTETÉS – Áramütés veszélye!

A szakszerűtlen beszerelés veszélyes.

- ▶ A készüléket csak az adattáblán megadottak szerint csatlakoztassa és üzemeltesse.
- ▶ A készüléket csak szabályszerűen felszerelt, földelt csatlakozóaljzaton át csatlakoztassa a váltakozó áramú hálózatra.
- ▶ A házi villamos hálózat védővezető-rendszere legyen szabályszerűen beszerelve. A beszerelésnek megfelelő méretű vezeték keresztmetszettel kell rendelkeznie.
- ▶ Hibaáram-védőkapcsoló használata esetén csak  jelzéssel ellátott típust használjon.

- ▶ A készülék ellátásához soha ne használjon külső kapcsolóberendezést, pl. időkapcsolós órát vagy távvezérlést.
- ▶ Ha a készülék be van építve, akkor a hálózati csatlakozóvezeték csatlakozódugója legyen szabadon hozzáférhető, vagy, ha szabad hozzáférés nem lehetséges, akkor a fix csatlakoztatásban beszerelt leválasztó berendezésnek kell lennie a kialakítási előírásoknak megfelelően.
- ▶ A készülék felállításakor ügyelni kell arra, hogy a hálózati csatlakozóvezeték ne szoruljon be, ne sérüljön meg.

A hálózati csatlakozóvezeték sérült szigetelése veszélyes.

- ▶ A hálózati csatlakozóvezeték soha ne érintkezzen a készülék forró részeivel vagy hőforrásokkal.
- ▶ A hálózati csatlakozóvezeték soha ne érintkezzen hegyes és éles szélű tárgyakkal.
- ▶ A hálózati csatlakozóvezetéket soha ne törje meg, ne nyomja össze, ne változtassa meg.

⚠ FIGYELMEZTETÉS – Tűzveszély!

Meghosszabbított hálózati csatlakozóvezeték és nem engedélyezett adapterek használata veszélyes.

- ▶ Ne használjon hosszabbító kábelt vagy többszörös csatlakozóaljzatot.
- ▶ Csak a gyártó által engedélyezett adaptereket és hálózati csatlakozóvezetéseket használjon.
- ▶ Ha a hálózati csatlakozóvezeték túl rövid, és nem áll rendelkezésre hosszabb hálózati csatlakozóvezeték, forduljon villanyszerelőhöz az épületvillamosság módosításáért.

⚠ FIGYELMEZTETÉS – Sérülésveszély!

A készülék nehéz, megemelése sérülést okozhat.

- ▶ Ne emelje meg egyedül a készüléket.
- Ha a mosógépet és a szárítógépet nem szakszerűen helyezi egymásra, a felállított készülék leeshet.
- ▶ A szárítógép kizárólag a szárítógép gyártója által biztosított összekötőelemmel szerelhető fel mosógépre. Más felállítási mód nem megengedett.
 - ▶ A mosógépet és a szárítógépet ne állítsa egymásra, ha a szárítógép gyártója nem kínál megfelelő összekötőelemet.

- ▶ Soha ne helyezzen egymásra különböző gyártóktól származó, valamint eltérő mélységű és szélességű készülékeket.
- ▶ Az egymásra helyezett mosógépet és szárítógépet ne állítsa emelvényre, a készülékek lebillenhetnek.

⚠ FIGYELMEZTETÉS – Fulladásveszély!

A gyermekek a csomagolóanyagokat a fejükre húzhatják vagy magukra tekerhetik, és megfulladhatnak.

- ▶ Gyermekektől tartsa távol a csomagolóanyagot.
- ▶ Ne engedje, hogy gyermekek játsszanak a csomagolóanyaggal.

⚠ VIGYÁZAT – Sérülésveszély!

A készülék működés közben rezeghet vagy elmozdulhat.

- ▶ A készüléket tiszta, sík és szilárd felületre állítsa.
- ▶ A készüléket egy vízmérték segítségével állítsa vízszintbe a készüléklábak használatával.

A szakszerűtlenül elhelyezett tömlők és hálózati csatlakozóvezetékek miatt botlásveszély áll fenn.

- ▶ A tömlőket és hálózati csatlakozóvezetéseket úgy fektesse le, hogy a botlásveszély elkerülhető legyen.

Ha a készüléket a kiálló alkatrészeinél, pl. az ajtónál fogva mozgatja, akkor az alkatrészek letörhetnek.

- ▶ Ne mozgassa a készüléket kiálló alkatrészeinél fogva.

⚠ VIGYÁZAT – Vágási sérülés veszélye!

A készülék éles peremeinek megérintése esetén megvághatja magát.

- ▶ Ne fogja meg a készülék éles peremeit.
- ▶ A készülék beszerelése és szállítása közben viseljen védőkesztyűt.

1.6 Biztonságos használat

⚠ FIGYELMEZTETÉS – Áramütés veszélye!

A sérült készülék és a sérült hálózati csatlakozóvezeték veszélyes.

- ▶ Soha ne használjon sérült készüléket.
- ▶ Miközben a készüléket leválasztja az elektromos hálózatról, soha ne a hálózati csatlakozóvezetékét húzza. Mindig a hálózati csatlakozóvezeték dugóját húzza.
- ▶ Ha a készülék vagy a hálózati csatlakozóvezeték megsérült, azonnal húzza ki a hálózati csatlakozóvezeték csatlakozódugó-

ját, vagy kapcsolja le a biztosítékszokrányban lévő biztosítékot, és zárja el a vízcsapot.

- ▶ Forduljon a vevőszolgálathoz. → *Oldal 41*

A behatoló nedvesség áramütést okozhat.

- ▶ A készüléket csak zárt helyiségben használja.
- ▶ A készüléket ne tegye ki nagy hőnek és nedvességnek.
- ▶ A készülék tisztításához ne használjon gőzsugaras vagy magasnyomású tisztítógépet, tömlőt vagy zuhanyt.

⚠ FIGYELMEZTETÉS – Egészségkárosodás veszélye!

A gyermekek bezárhatják magukat a készülékbe és életveszélybe kerülhetnek.

- ▶ A készülék nem állítható fel zárható ajtó, tolóajtó vagy olyan ajtó mögé, amelynek a készülékkel szemben lévő oldalán zsanér van, amely megakadályozza a készülék teljes kinyitását.
- ▶ A kiszolgált készülék hálózati csatlakozóvezetékének hálózati dugóját húzza ki, majd vágja át a hálózati csatlakozóvezetékét, és oly mértékben tegye tönkre a készülék ajtajának zárját, hogy az ajtót többé ne lehessen becsukni.

Nagyobb, vízhatlan ruhanemű centrifugálásakor kiegyensúlyozatlanság jöhet létre, ami sérülésekhez vezethet.

- ▶ Ne mosson és centrifugáljon a készülékben nagyobb, vízhatlan darabokat, pl. takarókat és matracvédőket.

⚠ FIGYELMEZTETÉS – Fulladásveszély!

A gyermekek az apró alkatrészeket belelegezhetnek vagy lenyelhetik, és megfulladhatnak tőlük.

- ▶ Gyermektől tartsa távol az apró alkatrészeket.
- ▶ Ne engedje, hogy gyermekek játsszanak az apró alkatrészekkel.

⚠ FIGYELMEZTETÉS – Mérgezés veszélye!

A mosó- és ápolószerek elfogyasztva mérgezést okozhatnak.

- ▶ Ha tévedésből lenyelik, orvoshoz kell fordulni.
- ▶ A mosószereket és öblítőket gyermektől elzárva kell tárolni.

⚠ FIGYELMEZTETÉS – Robbanásveszély!

Ha a ruhaneműt oldószertartalmú, gyúlékony mosószerekkel előkezelte, az robbanáshoz vezethet a készülékben.

- ▶ Szárítás előtt alaposan öblítse ki vízben az előkezelt ruhaneműt.

⚠ VIGYÁZAT – Sérülésveszély!

Ha felmászik vagy rááll a készülékre, a fedőlap eltörhet.

▶ Ne másszon fel és ne álljon rá a készülékre.

Ha ráül vagy rátámaszkodik a készülék nyitott ajtajára, a készülék felbillenhet.

▶ Soha ne üljön vagy támaszkodjon a készülék ajtajára.

▶ Ne helyezzen tárgyakat a készülék ajtajára.

Ha a forgó dobba nyúl, megsérülhet a keze.

▶ Mielőtt belenyúlna, várja meg a dob teljes leállítását.

⚠ VIGYÁZAT – Forrázásveszély!

Magas hőmérsékleten végzett mosáskor a mosóvíz felforrósodik.

▶ Ne nyúljon a forró mosóvízbe.

⚠ VIGYÁZAT – Vegyi anyag okozta égési sérülés veszélye!

A mosószeres fiók kinyitásakor a mosószer és az öblítő kifröccsenhet a készülékből.

A szemmel vagy bőrrel érintkezve irritációt okozhat.

▶ Szembe kerülés vagy bőrrel való érintkezés esetén alaposan öblítse le tiszta vízzel.

▶ Ha tévedésből lenyelik, orvoshoz kell fordulni.

▶ A mosószereket és öblítőket gyermektől elzárva kell tárolni.

1.7 Biztonságos tisztítás és karbantartás

⚠ FIGYELMEZTETÉS – Áramütés veszélye!

A szakszerűtlen javítás veszélyes.

▶ Soha ne végezzen műszaki változtatásokat a készüléken vagy annak funkcióin.

▶ A készüléket csak szakképzett személyek javíthatják.

▶ A készülék javításához csak eredeti pótalkatrészeket szabad használni.

▶ Ha a készülék hálózati csatlakozóvezetéke megsérül, akkor azt a veszélyek elkerülése érdekében csak a gyártó, a gyártó vevőszolgálat vagy egy hasonlóan képzett személy cserélheti ki.

A behatoló nedvesség áramütést okozhat.

▶ Tisztítás előtt húzza ki a csatlakozódugót vagy kapcsolja ki a biztosítékot a biztosítékszekrényben.

▶ A készülék tisztításához ne használjon gőzsugaras vagy magasnyomású tisztítógépet, tömlőt vagy zuhanyt.

⚠ FIGYELMEZTETÉS – Sérülésveszély!

Ha nem eredeti pótalkatrészeket és tartozékokat használ, az veszélyes helyzeteket okoz.

- ▶ Csak eredeti pótalkatrészeket és tartozékokat használjon.

⚠ FIGYELMEZTETÉS – Mérgezés veszélye!

Oldószertartalmú tisztítószer használata esetén mérgező gőzök keletkezhetnek.

- ▶ Ne használjon oldószertartalmú tisztítószereket.

2 Anyagi károk elkerülése

FIGYELEM

Az öblítők, mosószerek, ápolószerek és tisztítószer helytelen adagolása hatással lehet a készülék működésére.

- ▶ Vegye figyelembe a gyártó adagolási utasításait.

A maximális betöltési mennyiség túllépése esetén előfordulhat, hogy a készülék nem működik megfelelően.

- ▶ Minden programnál vegye figyelembe a maximálisan betölthető ruhamennyiséget, és ne lépje túl azt.
→ *Oldal 20*

A készülék biztonságos szállításáról szállítási biztosítók gondoskodnak.

Az el nem távolított szállítási biztosítók anyagi károkat és készülékkárokat okozhatnak.

- ▶ A készülék üzembe helyezése előtt távolítsa el az összes szállítási biztosítót, és tárolja azokat biztos helyen.
- ▶ A szállítási károk elkerülése érdekében minden szállítás előtt szerelje vissza az összes szállítási biztosítót.

A vízbevezető tömlő szakszerűtlen csatlakoztatása anyagi károkhoz vezethet.

- ▶ Húzza meg a vízbemenetnél lévő csavarokat.
- ▶ A vízbevezető tömlőt közvetlenül, kiegészítő csatlakozóelemek, például adapter, toldatok vagy szelepek nélkül csatlakoztassa a vízcsapra.
- ▶ A vízbevezető tömlő szelepháza semmivel ne érintkezzen a beszerelési helyen, és ne legyen kitéve külső erőhatásoknak.
- ▶ Ügyeljen rá, hogy a vízcsap belső átmérője legalább 17 mm legyen.
- ▶ Ügyeljen rá, hogy a vízcsaphoz való csatlakozásnál lévő menet hossza legalább 10 mm legyen.

Ha a víznyomás túl magas vagy túl alacsony, előfordulhat, hogy a készülék nem működik megfelelően.

- ▶ Ügyeljen arra, hogy a vízellátó rendszerben uralkodó víznyomás legalább 100 kPa (1 bar) és legfeljebb 1000 kPa (10 bar) legyen.
- ▶ Ha a víznyomás meghaladja a megadott maximális értéket, be kell szerelni egy nyomáscsökkentő szelepet a vízcsatlakozás és a készülék tömlőrendszere közé.
- ▶ A készüléket ne csatlakoztassa nyomás nélküli vízmelegítő keverőcsapjára.

Megváltoztatott vagy sérült víztömlők használatakor anyagi kár keletkezhet, vagy a készülék károsodhat.

- ▶ A víztömlőket soha ne törje meg, ne nyomja össze, ne változtassa meg és ne vágja el.
- ▶ Kizárólag a készülékhez mellékelt víztömlőket vagy eredeti póttömlőket használjon.
- ▶ A használt víztömlőket soha ne használja újra.

Amennyiben a készüléket szennyezett vagy túl forró vízzel üzemelteti, az anyagi károkat okozhat és károsíthatja a készüléket.

- ▶ A készüléket kizárólag hideg csapvízzel üzemeltesse.

A nem megfelelő tisztítószeres károsíthatják a készülék felületét.

- ▶ Ne használjon karcoló vagy súroló tisztítószereseket.
- ▶ Ne használjon magas alkoholtartalmú tisztítószereseket.
- ▶ Ne használjon kemény súrolópárnát vagy tisztítószivacsot.
- ▶ A készüléket csak vízzel és puha, nedves kendővel tisztítsa.
- ▶ A mosószer- és permetmaradványokat azonnal távolítsa el a készülékről.

3 Környezetvédelem és takarékoság

3.1 A csomagolási hulladék ártalmatlanítása

A felhasznált csomagolóanyagok környezetkímélők és újrahasznosíthatók.

- ▶ Az egyes összetevőket fajtánként szétválogatva ártalmatlanítsa.

3.2 Energia és erőforrások megtakarítása

Ha megfogadja ezeket a tanácsokat, készüléke kevesebb áramot és vizet fogyaszt.

- Használjon alacsony hőmérsékletű és hosszabb mosási idejű programokat, valamint használja ki a maximális töltésmennyiséget.
→ *Oldal 20*
- A mosószeret a ruhanemű szennyezettségi fokának megfelelően adagolja.
- Enyhén vagy normál mértékben szennyezett ruhanemű esetén csökkentse a mosási hőmérsékletet.
- Ha a ruhaneműt a szárítógépben kívánja megszáritani, állítsa be a maximális centrifuga-fordulatszámot.
- A ruhaneműt előmosás nélkül mossa.

3.3 Energiatakarékos üzemmód

Ha rövid ideig nem használja a készüléket, akkor az automatikusan energiatakarékos üzemmódba kapcsol. Minden kijelző kialszik és a **Start/Reload**  szimbólum villog. Ha ismét működteti a készüléket, az energiatakarékos üzemmód kikapcsol.

4 Elhelyezés és csatlakoztatás

4.1 A készülék kicsomagolása

FIGYELEM

A dobban maradó tárgyak, amelyek nem a készülék belsejében való üze-

mettetéséhez alkalmasak, anyagi és készülékkárokat okozhatnak.

▶ Üzemeltetés előtt távolítsa el ezeket a tárgyakat és a mellékelt tartozékokat a dobból.

1. A csomagolóanyagot és a védőfóliákat maradéktalanul távolítsa el a készülékről.

→ "A csomagolási hulladék ártalmatlanítása", Oldal 10

2. Ellenőrizze a készüléket látható sérülések szempontjából.

3. Nyissa ki az ajtót. → Oldal 26

4. Távolítsa el a tartozékot a dobból.

5. Csukja be az ajtót.

4.2 A csomagolás tartalma

Kicsomagolás után ellenőrizze az összes alkatrészt szállítási károk tekintetében, valamint a szállítmány teljességét.

FIGYELEM

A hiányos vagy hibás alkatrészekkel történő üzemeltetés korlátozhatja a készülék funkcióit, dologi károkat vagy a készülékkárosodást okozhat.

▶ Ne üzemeltesse a készüléket hiányos vagy hibás tartozékokkal.

▶ A készülék üzemeltetése előtt pótolja a megfelelő tartozékokat.

→ "Tartozékok", Oldal 24

Megjegyzés: A készüléken gyárilag működési tesztet hajtottak végre. Ennek során vízfoltok keletkezhetnek a készülékben, amelyek az első mosás során eltűnnek.

A csomag részei:

- Mosógép
- Kísérő dokumentumok
- Szállítási biztosítók → Oldal 12
- Fedőkupak¹

4.3 A felállítási helyre vonatkozó követelmények

⚠ FIGYELMEZTETÉS

Áramütés veszélye!

A készülék feszültség alatt lévő alkatrészeket tartalmaz.

A feszültség alatt lévő alkatrészek megérintése veszélyes.

▶ A készüléket ne üzemeltesse a fedőlap nélkül.

⚠ FIGYELMEZTETÉS

Sérülésveszély!

Lábazon történő üzemeltetés esetén a készülék lebillenhet.

▶ Üzembe helyezés előtt a készülék lábait okvetlenül rögzítse a lábazon a gyártótól származó tartóhevederek → Oldal 24 segítségével.

FIGYELEM

A készülékben lévő maradékvíz megfagyása esetén károsíthatja a készüléket.

▶ A készüléket ne állítsa fel és ne üzemeltesse fagyveszélyes helyeken vagy szabadban.

Ha a készüléket 40°-nál nagyobb szögben dönti meg, a benne lévő maradék víz kifolyhat és anyagi kárt okozhat.

▶ Óvatosan döntse meg a készüléket.

▶ A készüléket állítva szállítsa.

Felállítási hely	Követelmények
Lábazon	A készüléket tartóhevederekkel → Oldal 24 rögzítse.

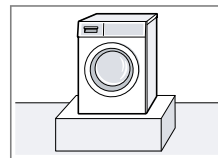

¹ A védőkupakok száma modelltől függően változik.

Felállítási hely	Követelmények
Deszkaalap 	A készüléket vízálló deszkára állítsa (vastagság min. 30 mm), amelyet szilárdan hozzácsavaroztak a padlóhoz.
Konyhabútor-garnitúra 	A készüléket csak egybefüggő, a szomszédos szekrényekhez is rögzített munkalap alá építse be. Fülke szükséges szélessége: 60 cm.
Falon 	Ügyeljen arra, hogy a hálózati csatlakozóvezeték és a tömlők ne szoruljanak a fal és a készülék közé.

4.4 Szállítási biztosítók eltávolítása

A készülék biztonságos szállításáról a készülék hátoldalán lévő szállítási biztosítók gondoskodnak.

Megjegyzés: A szállítási biztosítók csavarjait és a hüvelyeket őrizze meg egy későbbi szállítás esetére.

1. Vegye ki a tömlőt ① és a hálózati csatlakozóvezetékét ② a tartókból.

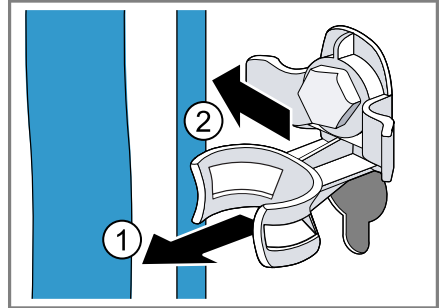

2. A szállítási biztosítók négy csavarját lazítsa meg 13-as csavarkulccsal ①, majd távolítsa el ②.

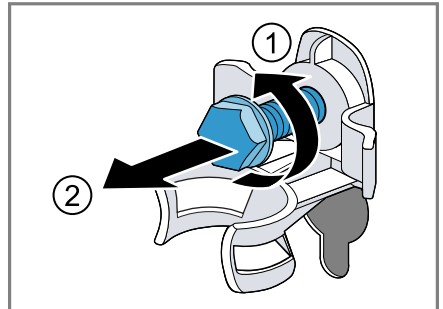

3. Távolítsa el a négy hüvelyt.

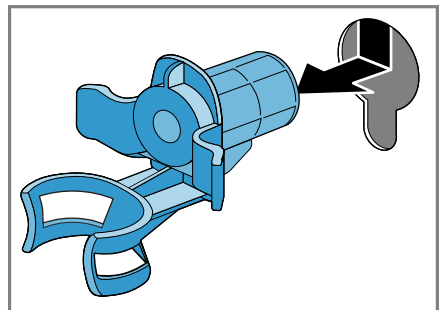

4. Helyezze be a védőkupakot és tolja lefelé.

Megjegyzések

- Vegye figyelembe a fedőkupakok számát a csomagban
- Ha a csomagban négy fedőkupak van, helyezze be a fedőkupakot.

pakokat a szállítási biztosítók négy nyílásába.

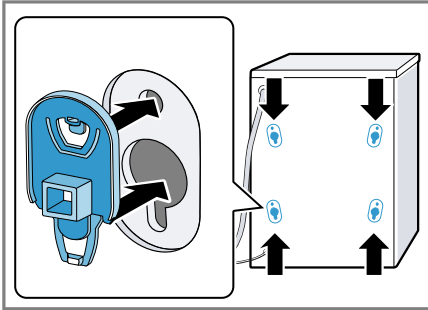

- Ha a csomagban egy fedőkupak van, helyezze be a fedőkupakot a szállítási biztosító bal alsó nyílásába.

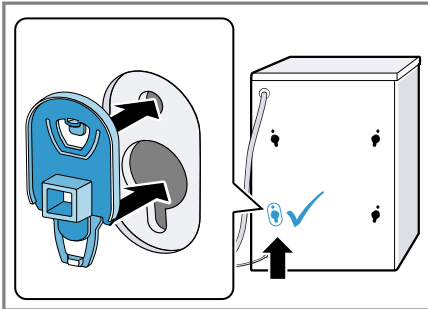

Megjegyzés: A szállítási biztosítók szállításkori visszahelyezéséhez hajtassa végre ezeket a lépéseket fordított sorrendben.

4.5 A készülék csatlakoztatása

A vízbevezető tömlő csatlakoztatása

⚠ FIGYELMEZTETÉS Áramütés veszélye!

A készülék feszültség alatt lévő alkatrészeket tartalmaz.

A feszültség alatt lévő alkatrészek megérintése veszélyes.

- ▶ Ne merítse vízbe az elektromos Aquastop-szelepet.

FIGYELEM

A vízbevezető tömlő szakszerűtlen csatlakoztatása anyagi károkhoz vezethet.

- ▶ Húzza meg a vízbemenetnél lévő csavarokat.
1. A vízbevezető tömlőt csatlakoztassa a vízcsapra (26,4 mm = 3/4").

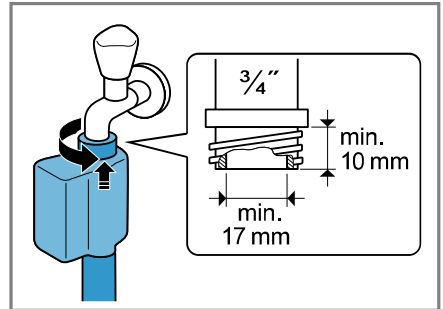

2. A vízcsapot óvatosan nyissa ki, és ellenőrizze a bekötési helyek tömítettségét.

A vízvezetés csatlakoztatási módjai

Az információk segítenek Önnek a készülék vízvezetéshez való csatlakoztatásában.

FIGYELEM

Szivattyúzás esetén a vízvezető tömlő nyomás alatt van, és leválhat a felszerelt csatlakozási helyről.

- ▶ A vízvezető tömlőt biztosítsa a véletlen kilazulás ellen.

Eldugult vagy zárt lefolyó esetén a felgyülemelő víz visszafolyhat a készülékbe.

- ▶ A készülék üzemeltetése előtt bizonyosodjon meg arról, hogy a szennyvíz lefolyik, és szüntesse meg a dugulást.

Megjegyzés: Vegye figyelembe a szivattyúzási magasságot.

A maximális szivattyúzási magasság 100 cm.

Szifon

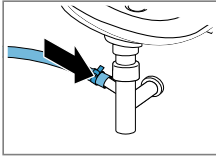

A csatlakozási helyet biztosítsa egy tömlőbilinccsel (24-40 mm).

Mosdókagyló

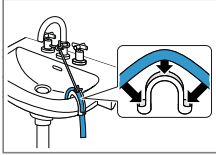

A vízvezető tömlőt egy könyökkel rögzítse.
→ "Tartozékok",
Oldal 24

Gumikarmantyús műanyag cső vagy összefolyó

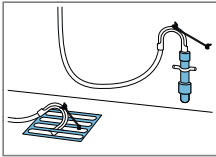

A vízvezető tömlőt egy könyökkel rögzítse.
→ "Tartozékok",
Oldal 24

A készülék elektromos csatlakoztatása

Megjegyzés: A készülékhez tartozó házi elosztórendszernek meg kell felelnie a helyi törvényi rendelkezéseknek és biztonsági előírásoknak, valamint tartalmaznia kell egy hibaáramvédőkapcsolót.

1. A készülék hálózati csatlakozóvezetékének a dugóját dugja a készülék közelében lévő csatlakozóaljzatba.

A készülék csatlakoztatási adatait a Műszaki adatok → Oldal 43 alatt találja.

2. Ellenőrizze, hogy a hálózati csatlakozódugó teljesen be van-e nyomva.

4.6 A készülék beállítása

A zajok és rezgések csillapítása, illetve a készülék elmozgásának meg-

akadályozása érdekében állítsa be megfelelően a készüléket.

1. A kontraanyákat csavarja ki egy 17-es csavarkulccsal az óramutató járásával megegyező irányban.

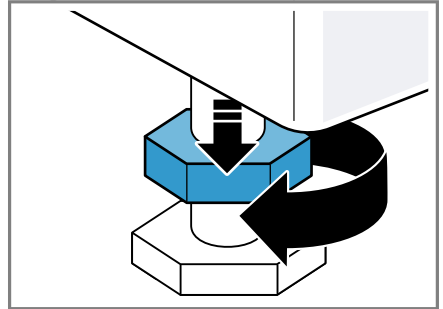

2. A készülék beállításához forgassa el a készülék lábait. A készülék helyzetét ellenőrizze vízmértékkel.

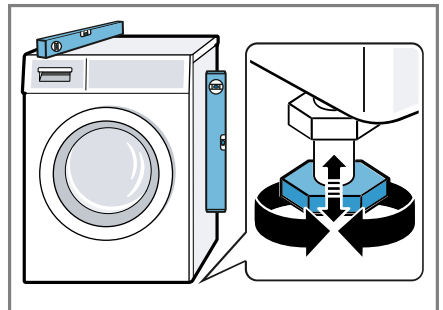

Minden készüléklábnak biztosan kell állnia a padlón.

3. A kontraanyákat húzza meg erősen egy 17-es csavarkulccsal a ház irányában.

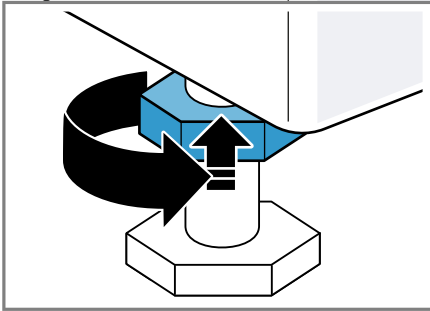

Közben rögzítse a készüléklábat, és ne állítson a magasságon.

5 Az első használat előtt

Készítse elő a készüléket a használatra.

5.1 Üres mosás indítása

A készüléket a gyárból történő kiszállítás előtt behatóan átvizsgálták. Az esetleges maradék víz eltávolításához első alkalommal végezzen mosást ruhanemű nélkül.

1. Állítsa be a 🌀 **Drum Clean (Dobtisztítás)** programot.
2. Csukja be az ajtót.
3. Húzza ki a mosószertartó fiókot.

4. Töltsön kb. 1 liter csapvizet a II-es kamrába.

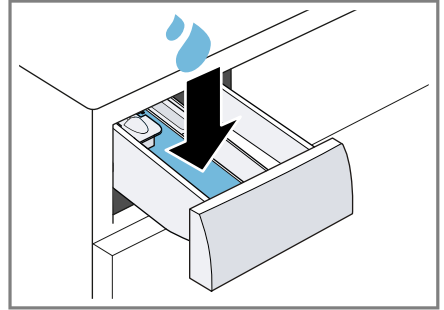

5. Töltsön oxigénes fehérítőszert tartalmazó általános mosóport a II-es kamrába.

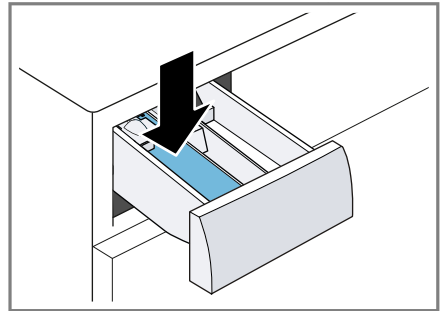

A habképződés elkerülése érdekében enyhe szennyeződéseknel csak a gyártó által javasolt mosószermennyiség felét használja. Ne használjon gyapjúmosószert vagy finommosószert.

6. Tolja be a mosószertartó fiókot.
7. Indítsa el a programot. → *Oldal 27*
8. Indítsa el az első mosást, vagy állítsa a programválasztót **Off (Ki)** állásba a készülék kikapcsolásához. → *"A kezelés alapjai", Oldal 26*

6 Ismerkedés

6.1 A készülék

Itt áttekintést talál készülékének részeiről.

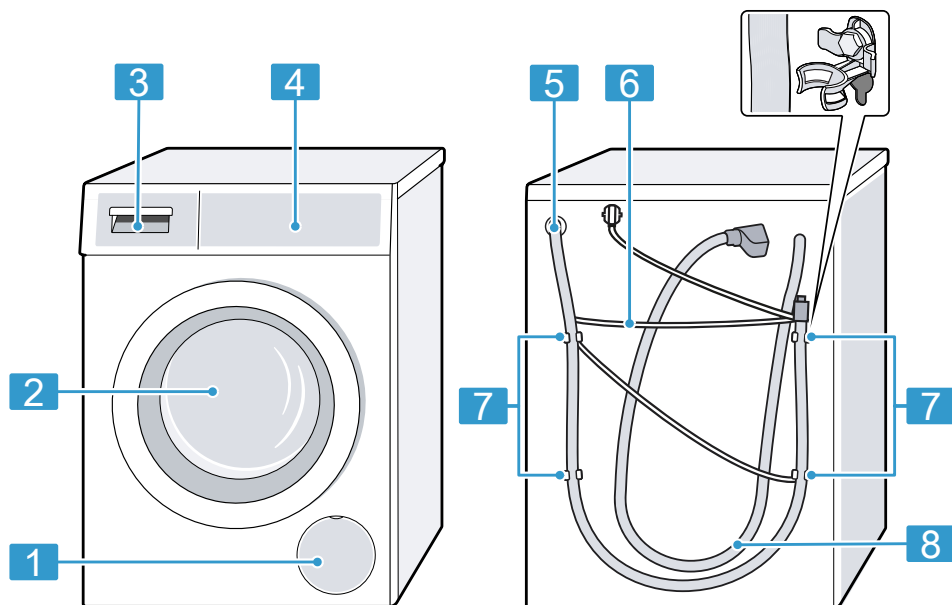

A készüléktípustól függően a kép részletei eltérhetnek, pl. a szín és a forma.

1 A mosóvízszivattyú szervizfedele
→ *Oldal 31*

2 ajtó → *Oldal 26*

3 Mosószertartó fiók → *Oldal 16*

4 Kezelőegység → *Oldal 17*

5 Vízvezető tömlő → *Oldal 13*

6 Hálózati csatlakozóvezeték
→ *Oldal 14*

7 Szállítási biztosítók → *Oldal 12*

8 Vízbevezető tömlő → *Oldal 13*

6.2 Mosószertartó fiók

Megjegyzés: Vegye figyelembe a gyártó által a mosó- és öblítőszeradagolására vonatkozóan megadott és a

programok leírásánál szereplő adatokat.

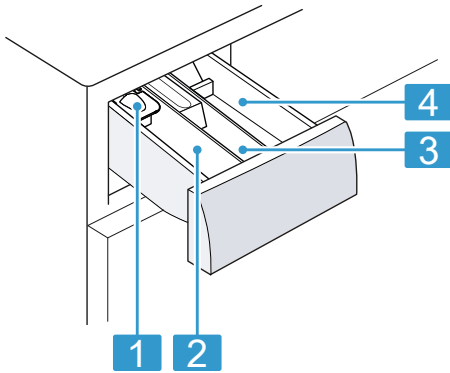

- | | |
|---|---|
| 1 | Adagolósegédlet folyékony mosószerhez → <i>Oldal 26</i> |
| 2 | II-es kamra: Mosószer a főmosáshoz, |
| 3 | ⊗ kamra: lágy öblítőszer |
| 4 | I-es kamra: Mosószer az előmosáshoz |

6.3 Kezelőegység

A kezelőpanelen beállíthatja készülékének összes funkcióját, és információkat kaphat az üzemállapotról.

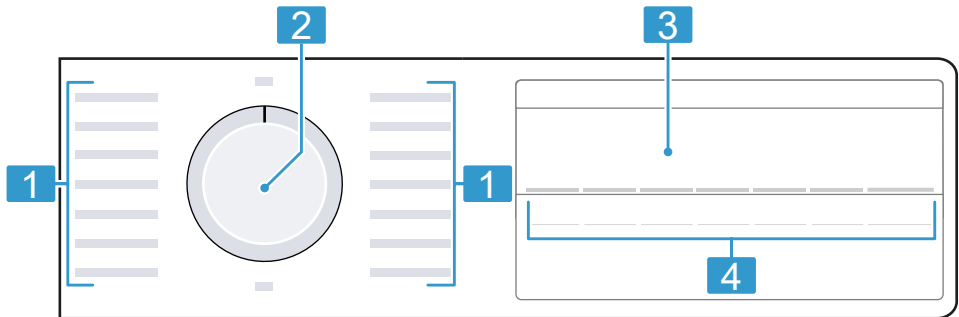

1 Programok → *Oldal 20*

2 Programválasztó → *Oldal 26*

3 Kijelző → *Oldal 17*

4 Gombok → *Oldal 19*

7 Kijelző

A kijelzőn az aktuális beállítások, a választható lehetőségek, illetve információs szövegek láthatók.



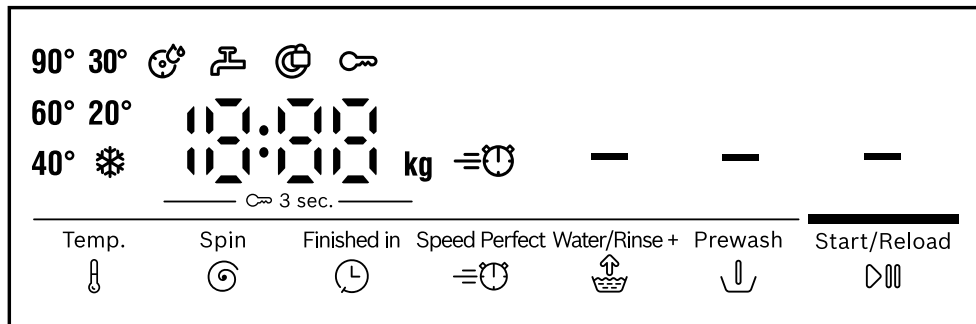

A kijelzőn a program állapotától függően néhány útmutatás látható a 8:88 területén, pl. E nd.



Példa a kijelzőre









Kijelzés	Leírás
0:40 ¹	A program várható ideje vagy a programból hátralévő idő órában és percben.
10h ¹	Programbefejezési idő → <i>Oldal 19</i>
8,0 ¹	Javaslat a beállított program maximális betöltési mennyiségére kg-ban.
- - - - 1400	Beállított centrifuga-fordulatszám (ford./perc) 0: utolsó centrifugálás nélkül, csak szivattyúzás - - -: öblítóstop, szivattyúzás nélkül
* - 90	Beállított hőmérséklet °C-ban. → <i>Oldal 19</i> * (hideg)
— (Start/Reload ▶▶)	Indítás, megszakítás vagy szüneteltetés <ul style="list-style-type: none"> világít: A futó program megszakítható vagy szüneteltethető. villog: A program elindítható vagy folytatható.
- - -	Programállapot: Öblítóstop
End	Programállapot: Program vége
∞	<ul style="list-style-type: none"> világít: A gyerekszár be van kapcsolva. villog: A gyerekszár be van kapcsolva és a készülék használatban van. → <i>Oldal 29</i>
— (Prewash ↓)	Előmosás bekapcsolva. → <i>Oldal 19</i>
— (Water/Rinse + 🚰)	Több vízzel történő mosás öblítéssel bekapcsolva. → <i>Oldal 19</i>
≡🕒	A rövidített programidő be van kapcsolva. → <i>Oldal 19</i>

¹ Példa

Kijelzés	Leírás
	villog: dobtisztítás szükséges. Indítsa el a  Drum Clean (Dobtisztítás) programot a dob és a mosóvíztartály tisztításához és ápolásához. → <i>Oldal 30</i>
	<ul style="list-style-type: none"> ▪ világít: Az ajtó be van zárva, és nem lehet kinyitni. ▪ villog: Az ajtó nincs becsukva. ▪ kikapcsol: Az ajtó reteszelése megszűnt, és ki lehet nyitni.
	<ul style="list-style-type: none"> ▪ Nincs víznyomás. → <i>Oldal 35</i> ▪ A csapból érkező víz nyomása túl alacsony.
E:35 ¹	Hibakód, hibakijelzés, jel. → <i>Oldal 34</i>

8 Gombok

A programbeállítások választéka a beállított programtól függ.

Gomb	Leírás
Start/Reload 	Program indítása, megszakítása vagy szüneteltetése.
Speed Perfect 	Rövidített program bekapcsolása és kikapcsolása. Megjegyzés: Az energiafogyasztás megnő. Ez nem befolyásolja a mosás eredményét.
Finished in 	A programbefejezési idő meghatározása. A program időtartamát már tartalmazza a beállított óraszám. A program indítása után a kijelzőn a program időtartama látható.
Temp. 	A hőmérséklet beállítása.
Spin 	Állítsa be a centrifuga-fordulatszámot vagy kapcsolja ki a centrifugálást. A 0 kiválasztásával a készülék kiszivattyúzza a vizet, és kikapcsolja a centrifugálást. A ruhanemű nedvesen a dobban marad.
 3 sec.	Gyerekszár bekapcsolása vagy kikapcsolása. → <i>Oldal 29</i>
Prewash 	Előmosás be- vagy kikapcsolása, pl. erősen szennyezett ruhanemű mosásához. Megjegyzés: Adagolja az előmosáshoz használt mosószert a mosószertartó fiók I-es kamrájába, a főmosáshoz használt mosószert pedig a II-es kamrájába. → <i>Oldal 16</i>
Water/Rinse + 	Több vizet használó mosás és kiegészítő öblítés be- vagy kikapcsolása.





¹ Példa

Gomb	Leírás
	Különösen érzékeny bőr esetén és/vagy olyan régiókban ajánlott, ahol nagyon lágy a víz.







9 Programok





Megjegyzések

- A ruhaneműk kezelési címkéi további útmutatást adnak a programválasztáshoz.
→ "Kezelési jelzések a kezelési címkéken", Oldal 25
- A program hőmérséklet-beállítása biztosítja, hogy a kezelési címkén javasolt hőmérsékletet ne lépjk túl. A készülékben elért hőmérséklet eltérhet a beállított hőmérséklettől. Ennek során a lehető legjobb mosási teljesítmény optimális energiahatékonyság mellett érhető el.

Program	Leírás	max. betölthető mennyiség (kg)
Cottons  (Pamut)	Pamutból vagy vászonból készült, strapabíró textíliák mosása. A Speed Perfect  bekapcsolása esetén megfelelő rövidített programnak is normál szennyezettségű ruhához. Programbeállítás: <ul style="list-style-type: none"> ▪ max. 90 °C ▪ max. 1400 ford./perc 	8,0 5,0 ¹
Eco 40-60	Pamut és vászon textíliák mosása. Megjegyzés: Együtt moshatók azok a textíliák, amelyek a kezelési címke szerint 40 °C-tól  60 °C-ig  moshatók. A mosás hatékonysága a törvényi előírások szerinti legjobb mosási határfok-osztálynak felel meg. Ennél a programnál a mosási hőmérséklet automatikusan igazodik a ruhamennyiséghez az optimális energiahatékonyság és a lehető legjobb mosóhatás érdekében. A mosási hőmérsékletet nem lehet megváltoztatni.	8,0

¹ Speed Perfect  bekapcsolva



Program	Leírás	max. betölt-hető mennyiség (kg)
	A centrifuga-fordulatszám legfeljebb 1400 ford./perc.	
Easy-Care  (Kímélő)	Műszálás textíliák mosása. Programbeállítás: <ul style="list-style-type: none"> ▪ max. 60 °C ▪ max. 1200 ford./perc 	4,0
Quick Mix  (Gyors/Mix)	Pamut, vászon és műszálás textíliák mosása. Enyhén szennyezett ruhaneműhöz alkalmas. Programbeállítás: <ul style="list-style-type: none"> ▪ max. 60 °C ▪ max. 1400 ford./perc 	4,0
Delicates/ Silk  (Finom/Selyem)	Selyemből, viszkózból és műszálból készült kényes, mosható textíliák mosása. Finom textíliákhoz vagy selyemhez való mosószert használjon. Megjegyzés: A különösen kényes textíliákat, illetve a kapsokkal és szalagokkal ellátott ruhaneműket mosózsákban mossa. Tipp: A ruhanemű kímélő tisztítása révén a textilszálak és a mikroműanyagszálak kevésbé kopnak. Programbeállítás: <ul style="list-style-type: none"> ▪ max. 40 °C ▪ max. 800 ford./perc 	2,0
 Wool  (Gyapjú/ Kézi mosás)	Kézzel vagy géppel mosható gyapjú, vagy nagy arányban gyapjút tartalmazó textíliák mosása. A dob különösen kíméletesen, hosszú szünetek közbeiktatásával mozgatja a textíliákat, hogy a ruhanemű ne menjen össze. Gyapjúhoz való mosószert használjon. Programbeállítás: <ul style="list-style-type: none"> ▪ max. 40 °C ▪ max. 800 ford./perc 	2,0
Rinse  (Öblítés)	Öblítés záró centrifugálással és a víz kiszivattyúzása. Programbeállítás: max. 1400 ford./perc	–
Spin/ Drain  (Centri	Centrifugálás és a víz kiszivattyúzása.	–

Program	Leírás	max. betölt-hető mennyiség (kg)
fugálás/Szivattyúzás)	Ha csak a szivattyúzásra van szüksége, kapcsolja be a 0 programot. A készülék nem centrifugálja a ruhaneműt. Programbeállítás: max. 1400 ford./perc	
 Hygiene Plus	Pamutból vagy vászonból készült, strapabíró textíliák mosása. Alkalmas allergiások számára, illetve magasabb higiéniai követelmények esetén. Megjegyzés: Ha a készülék eléri a beállított hőmérsékletet, utána az a teljes mosási folyamat során állandó marad. Programbeállítás: <ul style="list-style-type: none"> ▪ max. 60 °C ▪ max. 1400 ford./perc 	6,0
 Shirts /Blouses (Ingek/Business)	Vasalást nem igénylő pamut, vászon és műszál as ingek és blúzok mosása. Megjegyzés: A selyemből vagy kényes anyagból készült ingeket és blúzokat a Delicates/Silk  (Finom/Selyem) programmal mossa. Programbeállítás: <ul style="list-style-type: none"> ▪ max. 60 °C ▪ max. 800 ford./perc 	2,0
 Functional Textiles (Funkcionális textíliák)	Időjárásálló és membrántechnológiás outdoor ruhaneműk, illetve vízlepergető felszerelés mosása. Outdoor textíliákhoz való mosószert használjon. Ne használjon öblítőt. Programbeállítás: <ul style="list-style-type: none"> ▪ max. 40 °C ▪ max. 800 ford./perc 	2,0
 Iron Assist	Ingekhez, pólókhoz és hasonló, pamutból és vászonból készült textíliákhoz alkalmas. Program száraz textíliák vízgőzzel történő felmelegítéséhez és gőzöléséhez a textíliák program végét követő felakasztásához vagy azok könnyebb vasalhatósága érdekében.	- ¹

¹ Mosás nem lehetséges

Program	Leírás	max. betölt-hető mennyiség (kg)
	<p>A program betöltési mennyisége maximum öt ing vagy öt póló. Ha csak egy ruhaneműt szeretne gőzölni, a Speed Perfect =☹ programot kapcsolja be.</p> <p>Megjegyzések</p> <ul style="list-style-type: none"> ▪ A meleg, megnedvesített textíliákat közvetlenül a program befejeződése után akassza fel vagy vasalja ki. ▪ A rendszer nem mossa vagy tisztítja a textíliákat. Ne használjon mosó- vagy ápolószert. ▪ A vízgőz forró és károsíthatja az egyes szövet- vagy textilfajtákat. A program ezért nem alkalmas outdoor-ruházat vagy selyemből és gyapjúból készült textíliák, mint például pulóverek kezelésére. 	
<p>☝ Jeans/ Dark Wash (Farmer/ Sötét ruhanemű)</p>	<p>Pamutból készült sötét és erős színű szövetek, illetve könnyen kezelhető textíliák, pl. farmer mosása. A ruhaneműt kifordítva mossa. Használjon folyékony mosószert. Programbeállítás:</p> <ul style="list-style-type: none"> ▪ max. 40 °C ▪ max. 1200 ford./perc 	4,0
<p>☼ Drum Clean (Dobtisztítás)</p>	<p>A dob tisztítása és ápolása. → <i>Oldal 30</i> A következő esetekben használja a programot:</p> <ul style="list-style-type: none"> ▪ az első használat előtt ▪ ha gyakran mos 40 °C-on vagy még alacsonyabb hőfokon ▪ hosszabb távollét után <p>Használjon oxigénes fehérítőszert tartalmazó általános mosóport. Adagoljon oxigénes fehérítőszert tartalmazó általános mosóport a II-es kamrába a főmosáshoz. → <i>Oldal 16</i> A habképződés csökkentése érdekében felezze meg a mosószermennyiséget. Ne használjon öblítőt.</p>	– ¹

¹ Mosás nem lehetséges

Program	Leírás	max. betölt- hető meny- nyiség (kg)
	Ne használjon gyapjú-, finom- vagy folyékony mosószert. Megjegyzés: A dobtisztítás kijelzése emlékeztetőként villog, ha hosszabb ideje nem használt 60 °C-os vagy annál magasabb hőmérsékletű programot.	
 Super Quick 15'/30' (Gyors 15'/30')	Pamut és műszálas textíliák mosása. Rövid program enyhén szennyezett, kisebb adag ruhaneműhöz. A programidő kb. 30 perc. Ha 15 percre szeretné lerövidíteni a programidőt, kapcsolja be a következőt: Speed Perfect  . A maximális betöltési mennyiség 2,0 kg-ra csökken. Programbeállítás: ▪ max. 40 °C ▪ max. 1200 ford./perc	4,0 2,0 ¹

10 Tartozékok

Eredeti tartozékokat használjon. Azok a készülékhez készültek.

Tipp: Egyes tartozékok további színekben is rendelkezésre állnak. Hívja a vevőszolgálatot. → *Oldal 41*

	Használat	Rendelési szám
Vízbevezető tömlő hosszabbítása	Hidegvíz-bevezető vagy Aquastop-vízbevezető tömlő meghosszabbítása (2,50 m).	WMZ2381
Vízvezető tömlő meghosszabbítása	Vízvezető tömlő meghosszabbítása (2,20 m).	11057910
Tartóhevederek	A készülék biztos elhelyezkedésének javítása.	WMZ2200
Könyökidom	Vízvezető tömlő rögzítése.	00655300
Folyékonymosószerbetét	Folyékony mosószer adagolása.	00605740

¹ Speed Perfect  bekapcsolva

	Használat	Rendelési szám
Emelvény	A készüléket magasabban helyezheti el, hogy könnyebben betölthető és kiüríthető legyen.	WMZPW20W
Mikroműanyag-szűrő	Külső szűrő a szennyvízben lévő textilipari mikroműanyagok csökkentésére.	WMZMPF10

11 Ruhanemű

11.1 Ruhanemű előkészítése

FIGYELEM

A ruhaneműben maradó tárgyak kárt tehetnek a ruhaneműkben és a dobban.

- ▶ A működtetés megkezdése előtt minden tárgyat vegyen ki ruhanemű zsebeiből.

Megjegyzés

A ruhanemű előkészítésével kíméli a készüléket és a textíliákat.

- kefélje ki a homokot és földet
- válogassa szét a ruhaneműt szín és textília szerint a kezelési útmutató figyelembevételével
- zárja a tépőzárakat, kapcsokat és patentokat
- kösse össze a szövetöveket, szövetszalagokat és zsinórokat
- távolítsa el a függőnycsipeszeket és ólomszalagokat
- mossa a kis méretű vagy kényes darabokat mosózsákban
- mossa együtt a nagy és a kicsi ruhadarabokat
- a friss foltos ruhaneműt azonnal mossa ki
- a száradt foltos ruhaneműt kezelje elő és többször mossa ki
- a ruhaneműket széthajtogatva helyezze a dobba
- A klórtartalmú fehérítőszerrel előkezelt ruhaneműt többször öblítse ki, mielőtt a dobba helyezi

11.2 Kezelési jelzések a kezelési címkéken

Ápolási címke – mosás

Szimbó- Javasolt program lum

 Pamut (normál)



 Kímélő (kímélő)

 Finom/selyem kézi mosással (különösen kímélő)

 Gyapjú (kézi mosás)

 (nem mosható mosógépben)

12 Mosó- és ápolószer

A megfelelő mosó- és ápolószerek kiválasztásával óvja a készüléket és a ruhaneműt is.

A használatra és adagolásra vonatkozó gyártói adatokat a csomagoláson találja.

Megjegyzések

- folyékony mosószer használata esetén csak önmagában folyékony mosószert használjon
- ne keverje a különböző folyékony mosószereket
- ne keverje össze a mosószert és az öblítőt
- ne használjon túltárolt és nagyon besűrűsödött termékeket

hu A kezelés alapjai

- ne használjon oldószert tartalmazó, maró hatású vagy gázt felszabadító szereket
- ne használjon klórtartalmú fehérítőszert
- Ritkán használjon színezőanyagot, mivel a fixálósó kikezdeheti a nemesacélt
- Szín- és szennyfogó kendőt csak mosózsákban használjon
- ne használjon színtelenítőszeret a készülékben

13 A kezelés alapjai

13.1 A gép bekapcsolása

Előfeltétel: A készülék szakszerűen van felállítva és csatlakoztatva.

→ *Oldal 10*

- ▶ Állítsa a programválasztót egy programra.

13.2 Program beállítása

1. Állítsa be a kívánt programot a programválasztó elforgatásával.
→ *Oldal 20*
2. Ha szükséges, módosítsa a programbeállításokat. → *Oldal 19*
A rendszer nem menti tartósan a programnál a programbeállításokat.

13.3 Az ajtó kinyitása

1. Nyúljon az ajtófogantyú alá és húzza meg az ajtót.

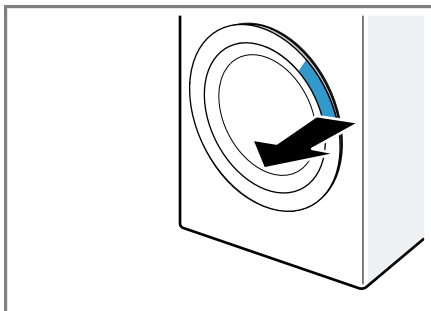

2. Nyissa ki az ajtót.

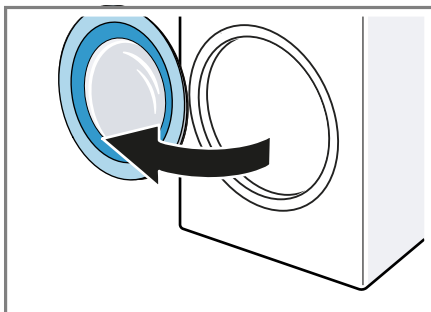

13.4 Ruhanemű behelyezése

Megjegyzés: A gyűrődések csökkentéséhez vegye figyelembe a programhoz tartozó maximális betöltési mennyiséget. → *Oldal 20*

Előfeltételek

- Az ruhanemű elő van készítve és szét van válogatva. → *Oldal 25*
 - A dob üres.
1. Nyissa ki az ajtót. → *Oldal 26*
 2. Tegye a ruhaneműt a dobba.
 3. Csukja be az ajtót.
Mindig ellenőrizze, hogy nem akad-e be ruhanemű az ajtóba.

13.5 Adagolóegédlet behelyezése

1. Húzza ki a mosószertartó fiókot.

2. Nyomja le a betétet ①, és távolítsa el a mosószertartó fiókot ②.

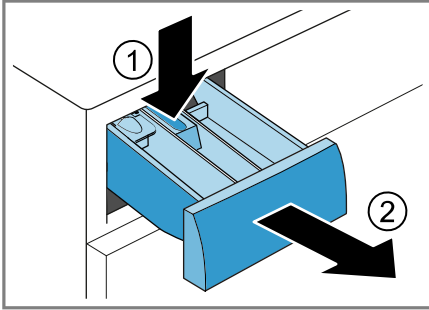

3. Helyezze be az adagolósegédletet.

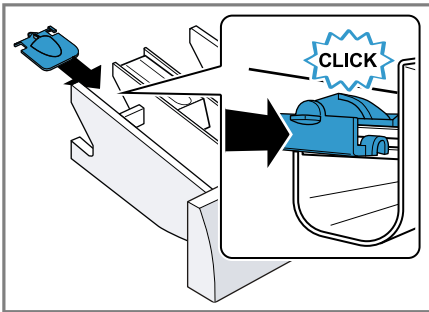

13.6 Adagolósegédlet használata

Folyékony mosószert egyszerű adagolásához használhatja az adagolósegédletet a mosószertartó fiókban.

Megjegyzés: Ne használjon adagolósegédletet sűrű mosószerekhez, mosóporhoz, bekapcsolt előmosás vagy programbefejezési idő esetén.

Előfeltételek

- A mosószertartó fiók → *Oldal 16* ki van húzva.
- Az adagolósegédlet be van helyezve. → *Oldal 26*

1. Húzza előre az adagolósegédletet.

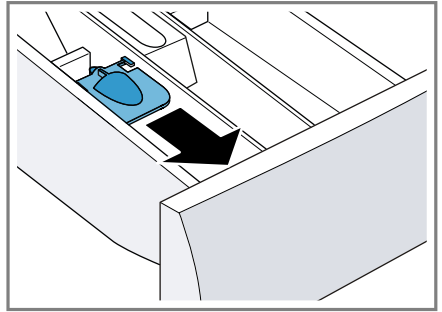

2. Hajtsa le az adagolósegédletet, és pattintsa be.

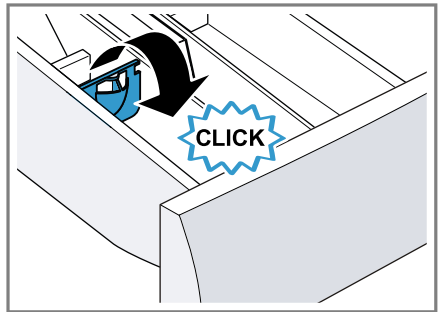

13.7 Mosó- és ápolószer betöltése

Megjegyzés: Vegye figyelembe a mosó- és ápolószerre → *Oldal 25* vonatkozó utasításokat.

1. Húzza ki a mosószertartó fiókot.
2. Szükség esetén használja az adagolósegédletet. → *Oldal 27*
3. Töltse be a mosószert.
→ *"Mosószertartó fiók", Oldal 16*
4. Ha szükséges, töltse be az öblítőszeret.
5. Tolja be a mosószertartó fiókot.

13.8 Program indítása

Előfeltételek



- Beállított egy programot.
→ *Oldal 26*
- Az ajtó be van csukva.

- ▶ Nyomja meg a(z) **Start/Reload**  elemet.
- ✓ A dob forog, és megtörténik a töltetfelismerés, amely akár 2 percig is tarthat, ezután kerül sor a víz bevezetésére.
- ✓ A kijelző a program időtartamát vagy a programbefejezési időt mutatja.
- ✓ A program befejezése után a kijelzőn megjelenik a következő: "End".

13.9 Ruhanemű áztatása

Megjegyzés: Az áztatáshoz nincs szükség további mosószerre. A készülék az adagolt mosószert használja az áztatáshoz és a mosáshoz.

Előfeltételek

- A ruhanemű be van helyezve. → *Oldal 26*
 - A program elindult. → *Oldal 27*
1. Kb. 10 perccel a program indítása után nyomja meg a(z) **Start/Reload**  elemet.
A program szünetel és ruhanemű áztatható.
 2. A kívánt áztatási idő elteltével nyomja meg a(z) **Start/Reload**  elemet.

13.10 Ruhanemű hozzáadása

A program elindítása után am program állapotától függően hozzáadhatja vagy kivetheti a ruhaneműt.

1. Nyomja meg a(z) **Start/Reload**  elemet.

A készülék működése szünetel.



Megjegyzés: Ha ruhaneműt szeretne hozzáadni, vegye figyelembe a kijelzőn lévő utasításokat.

→ *Oldal 19*

2. Nyissa ki az ajtót. → *Oldal 26*
3. Adja hozzá vagy vegye ki a ruhaneműt.



4. Csupkja be az ajtót.
5. Indítsa el a programot. → *Oldal 27*

13.11 Program megszakítása

1. Nyomja meg a(z) **Start/Reload**  elemet.
2. Nyissa ki az ajtót. → *Oldal 26*
Magas vízszint és magas hőmérséklet esetén a készülék ajtaja biztonsági okokból zárva marad.
 - Magas hőmérséklet esetén indítsa el a **Rinse**  (**Öblítés**) programot.
 - Magas vízállás esetén indítsa el a **Spin**  (**Centrifugálás**) programot, vagy állítson be egy megfelelő programot a szivattyúzáshoz. → *Oldal 20*
3. Vegye ki a ruhaneműt. → *Oldal 28*

13.12 Program folytatása öblítés stop után

Előfeltételek

- Az öblítés stop bekapcsolva.
 - Befejeződött a beállított program utolsó öblítése és a ruhanemű az öblítővízben áll.
1. Állítsa be a(z) **Spin**  (**Centrifugálás**) programot vagy egy szivattyúzáshoz való programot. → *Oldal 20*
 2. Nyomja meg a(z) **Start/Reload**  elemet.

13.13 Ruhanemű kivétele

1. Nyissa ki az ajtót. → *Oldal 26*
2. Vegye ki a dobból a ruhaneműt.

13.14 A készülék kikapcsolása

1. A programválasztót állítsa a **Off (Ki)** elemre.
2. Tisztítsa meg a gumi tömítőgallért. → *Oldal 34*

Megjegyzés: Szárítás után hagyja nyitva a készülék ajtaját és a mosószertartó fiókot.

14 Gyerekszár

Biztosítsa a kezelőfelületet a kezelőelemek véletlen működtetése ellen.

14.1 A gyermekzár aktiválása

- ▶ Tartsa nyomva kb. 3 másodpercig mindkét ☞ **3 sec.** gombot.
- ✓ A kijelző ezt mutatja: ☞.
- ✓ A kezelőelemek zárolva vannak.
- ✓ A gyerekszár a készülék kikapcsolása után és áramszünet esetén is aktív marad.

14.2 Gyerekszár kikapcsolása

Előfeltétel: A gyerekszár kikapcsolásához a készülék legyen bekapcsolva.

- ▶ Tartsa nyomva kb. 3 másodpercig mindkét ☞ **3 sec.** gombot.
Ha nem akarja a futó programot megszakítani, a programválasztónak a kimeneti programon kell állnia.
- ✓ A kijelzőn kialszik a ☞ szimbólum.

15 Alapbeállítások

Készülékének alapbeállításait a saját igényei szerint adhatja meg.

15.1 Az alapbeállítások áttekintése

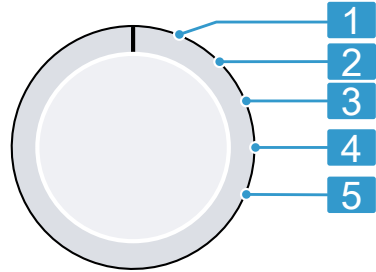

Programválasztó programpozíciókkal

- | | |
|----------|--|
| 1 | Nem alapbeállítás. |
| 2 | A program végét jelző hangjelzés hangerejének beállítása:
0 (ki) – 4 (nagyon hangos) |
| 3 | A gombok működtetésekor hallható hangjelzés hangerejének beállítása:
0 (ki) – 4 (nagyon hangos) |
| 4 | A dobtisztítási emlékeztető bekapcsolása (On) vagy kikapcsolása (OFF). |
| 5 | A befejezett programok számának kijelzése. |

15.2 Alapbeállítások módosítása

1. A programválasztót állítsa az 1. pozícióra. → *Oldal 29*
2. Nyomja meg a **Start/Reload** ▷|| gombot, és egyidejűleg állítsa a programválasztót a 2. pozícióba.
✓ A kijelző az aktuális értéket mutatja.
3. Válassza ki a kívánt alapbeállítást a programválasztóval. → *Oldal 29*
4. Az érték módosításához nyomja meg az **Finished in** ☺ elemet.
5. A módosítás mentéséhez kapcsolja ki a készüléket.

16 Tisztítás és ápolás

FIGYELEM

A kemény, éles vagy érdes tárgyak károsíthatják a készüléket.

- ▶ Ne használjon kemény vagy éles tárgyakat, súrolószert vagy acél dörzsszivacsot a tisztításhoz.
- ▶ A készüléket csak vízzel és puha kendővel tisztítsa.

16.1 Dobtisztítás

Tisztítsa meg a dobot hűsz, 40 °C-on vagy annál alacsonyabb hőfokon történő mosás után, ha a  villog, illetve ha hosszabb ideig nem használta a készüléket, de legalább évente egyszer.

VIGYÁZAT

Sérülésveszély!

A tartósan alacsony hőfokon végzett mosás és a gép szellőztetésének hiánya károsíthatja a dobot és annak sérülését okozhatja.

- ▶ Rendszeresen használjon dobtisztító programot vagy mosson legalább 60 °C-on.
- ▶ Minden használat után hagyja nyitva a készülék ajtaját, húzza ki a mosószertartó fiókot és hagyja megszáradni.
- ▶ Futtassa le a(z)  **Drum Clean (Dobtisztítás)** programot ruhane-mű nélkül, oxigénes fehérítőszert tartalmazó általános mosóporral vagy a készülék belsejének ápolására alkalmas tisztítószerral.

16.2 A mosószertartó fiók tisztítása

Megjegyzés: A folyamatot bemutató animáció megtekintéséhez olvassa le a QR-kódot.



1. Húzza ki a mosószertartó fiókot.
2. Nyomja le a betétet, és távolítsa el a mosószertartó fiókot.

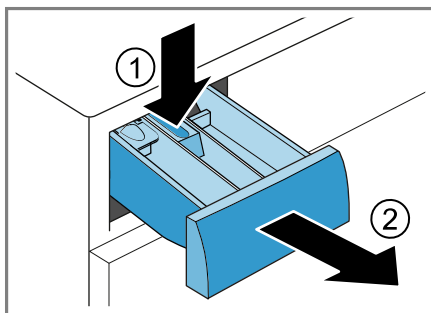

3. Lentről felfelé húzza ki a betétet.

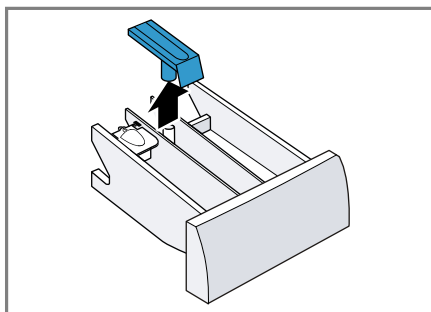

4. Vízzel és egy kefével tisztítsa meg a mosószertartó fiókot és a betétet, majd szárítsa meg azokat.

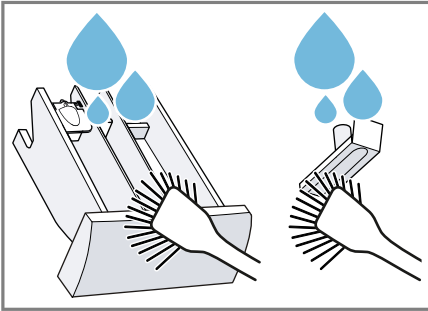

5. Helyezze be és pattintsa be a betétet.

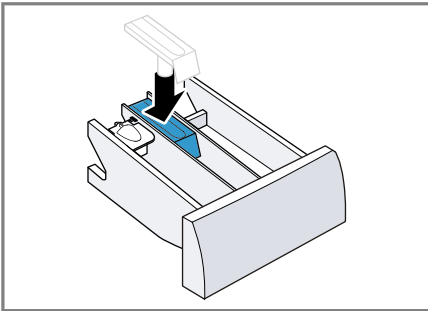

6. Tisztítsa meg a mosószertartó fiók nyílását.

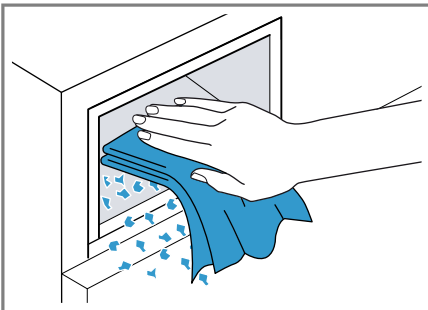

7. Tolja be a mosószertartó fiókot.

16.3 A mosóvízszivattyú tisztítása

Rendszeresen tisztítsa meg a mosóvízszivattyút, de legalább évente egy-

szer, valamint zavar, pl. dugulás vagy kattogó zaj esetén.

Megjegyzés: A folyamatot bemutató animáció megtekintéséhez olvassa le a QR-kódot.

Az animáció elindítása előtt tartsa be a következő biztonsági előírásokat.



A mosóvízszivattyú üritése

1. Zárja el a vízcsapot.
2. Kapcsolja ki a készüléket.
→ *Oldal 28*
3. A készülék csatlakozódugóját húzza ki az elektromos hálózathoz.
4. Nyissa ki és vegye le a szervizfedelelet.

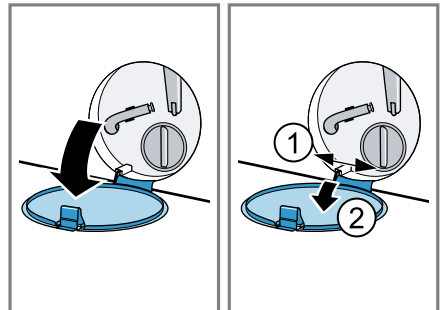

5. A mosóvíz leengedéséhez helyezzen egy megfelelő edényt a nyílás alá.

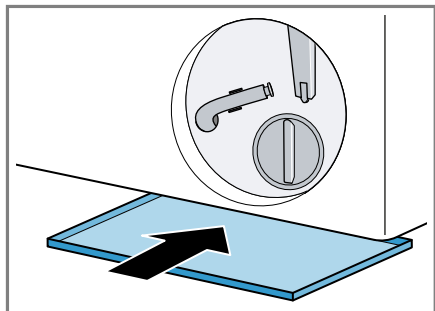

6. Vegye ki a vízleeresztő tömlőt a tartóból.

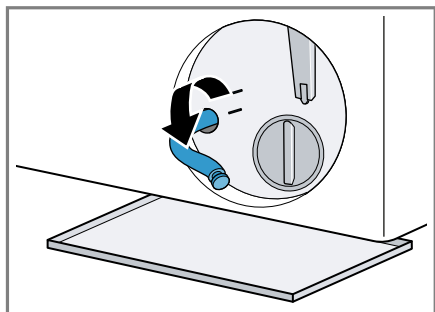

7. **⚠ VIGYÁZAT – Forrázásveszély!** Magas hőmérsékleten végzett mosáskor a mosóvíz felforrósodik.
▶ Ne nyúljon a forró mosóvízbe.
Vegye le a zárókupakot, hogy a mosóvíz az edénybe folyjon.

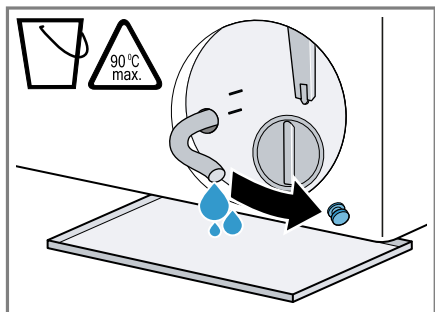

8. A leeresztést követően helyezze vissza a zárókupakot.

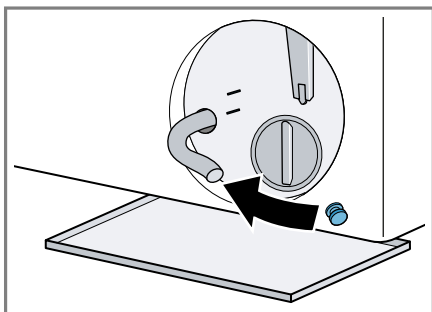

9. A vízleeresztő tömlőt akassza be a tartóba.

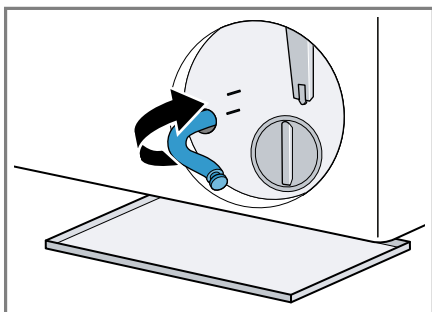

A mosóvízszivattyú tisztítása

Előfeltétel: A mosóvízszivattyú üres.
→ *Oldal 31*

1. Mivel még lehet maradék víz a mosóvízszivattyúban, óvatosan csavarja ki a szivattyúfedelelet.
▶ Durva szennyeződések következtében a szűrőbetét beszorulhat a szivattyúházba. Lazítsa fel

a szennyeződések és vegye ki a szűrőbetétet.

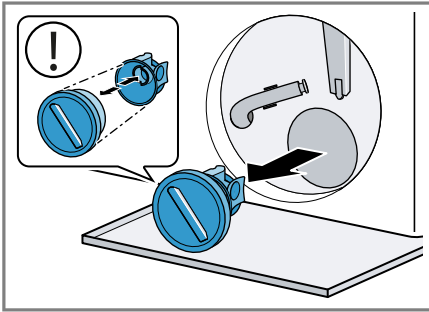

A szivattyúfedél két részből áll, amelyeket a tisztításhoz szét lehet szerelni.

2. Tisztítsa meg a belső teret, a szivattyúfedél menetét és a szivattyúházat.

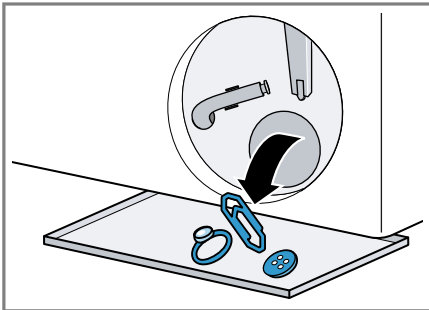

A szín- és szennyfogó kendő eltávolíthatja a mosóvízszivattyút. Szín- és szennyfogó kendőt csak mosózsákban használjon.

3. Ellenőrizze, hogy a mosóvízszivattyú lapátkereke forog-e.

4. Helyezze be a szivattyúfedelet.
 - ▶ Ellenőrizze, hogy a szivattyúfedél alkatrészei megfelelően vannak felszerelve.

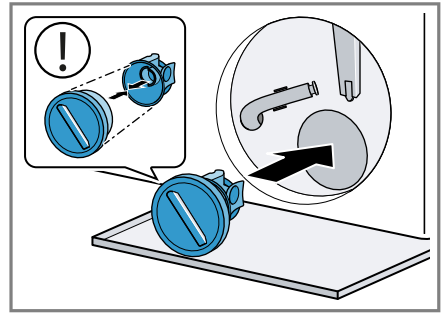

5. Helyezze be és csavarja be ütközésig a szivattyúfedelet.

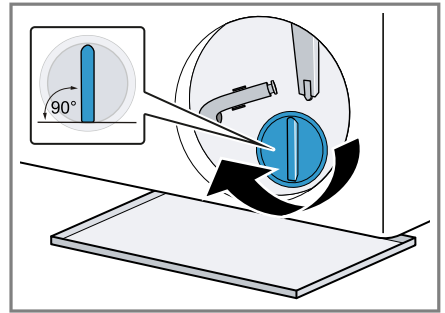

A szivattyúfedél fogantyújának függőlegesen kell állnia.

6. Helyezze be és csukja be a szervizfedelet.

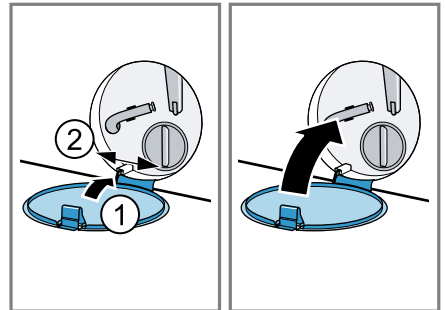

A következő mosás előtt

A mosóvízszivattyú ürtése utáni mosásnál úgy akadályozhatja meg, hogy

hu Zavarok elhárítása

a mosószer használatlanul a lefolyóba áramoljon, ha elindít egy megfelelő programot a szivattyúzáshoz.

1. Nyissa ki a vízcsapot.
2. Dugja be a hálózati csatlakozódugót.
3. Kapcsolja be a készüléket.
4. Töltsön egy liter vizet a II-es kamrába.
5. Válasszon egy megfelelő programot a szivattyúzáshoz. → *Oldal 20*

16.4 Gumi tömítógallér tisztítása

Tisztítsa meg rendszeresen a gumi tömítógallért.

1. Nyissa ki az ajtót. → *Oldal 26*
2. Távolítsa el a gumi tömítógallérból az idegen testeket és pihéket.

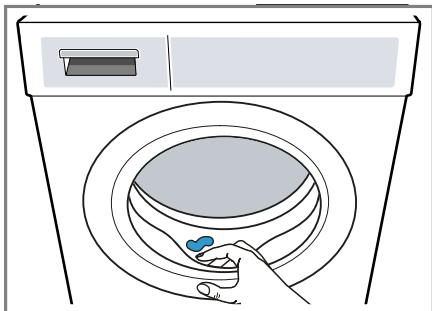

3. A gumi tömítógallér külsőjét és belsőjét tisztítsa meg egy nedves kendővel és törölje szárazra.

17 Zavarok elhárítása

A készüléken fellépő kisebb zavarokat saját maga is elháríthatja. Tanulmányozza a zavarelhárításról szóló információkat, mielőtt a vevőszolgálathoz fordulna. Így módon elkerüli a felesleges költségeket.

⚠ FIGYELMEZTETÉS

Áramütés veszélye!

A szakszerűtlen javítás veszélyes.

- ▶ Soha ne végezzen műszaki változtatásokat a készüléken vagy annak funkcióin.
- ▶ A készüléket csak szakképzett személyek javíthatják.
- ▶ A készülék javításához csak eredeti pótalkatrészeket szabad használni.
- ▶ Ha a készülék hálózati csatlakozóvezetéke megsérül, akkor azt a veszélyek elkerülése érdekében csak a gyártó, a gyártó vevőszolgálata vagy egy hasonlóan képzett személy cserélheti ki.

Hiba

Ok és hibaelhárítás

A kijelző elsötétül és a(z) **Start/Reload**  villog.

Az Energiatakarékos üzemmód aktív.
▶ Nyomja meg a **Start/Reload**  gombot.

E:36 -10 / E:30 -80 / E:18

A készülék nem szivattyúzza le a mosóvizet.





A vízvezető tömlő túl magasan van csatlakoztatva, meg van törve, becsípődött vagy nem megengedett módon van meghosszabbítva.

▶ Ellenőrizze a vízvezető tömlő beszerelését.
→ *Oldal 13*

Hiba	Ok és hibaelhárítás
E:36 -10 / E:30 -80 / E:18 A készülék nem szivattyúzza le a mosóvizet.	<p>A lefolyócső vagy a vízvezető tömlő eldugult.</p> <ul style="list-style-type: none"> ▶ Tisztítsa meg a lefolyócsövet és a vízvezető tömlőt. <p>A mosóvízszivattyú eltömődött vagy a szivattyúfedél nincs megfelelően felszerelve.</p> <ul style="list-style-type: none"> ▶ Ellenőrizze, hogy a szivattyúfedél megfelelően van-e felszerelve. → <i>Oldal 31</i> ▶ Tisztítsa meg a szivattyút. → <i>Oldal 31</i> <p>Túl sok mosószert adagolt.</p> <ul style="list-style-type: none"> ▶ Az azonos mennyiségű ruhával végzett következő mosásnál csökkentse a mosószert mennyiségét.
E:36 -25 -26	<p>A mosóvízszivattyú eldugult.</p> <ul style="list-style-type: none"> ▶ Tisztítsa meg a szivattyút. → <i>Oldal 31</i>
E:60 -2B / E:32 / H:32	<p>A készülék az egyenlőtlen ruhaelosztás miatt leállította a centrifugálást.</p> <ul style="list-style-type: none"> ▶ Ossa el újra a ruhaneműt a dobban.
E:30 -10 / 🚰	<p>Zárva van a vízcsap.</p> <ul style="list-style-type: none"> ▶ Nyissa ki a vízcsapot. <p>A vízbevezető tömlő megtört vagy beszorult.</p> <ul style="list-style-type: none"> ▶ Ellenőrizze a vízbevezető tömlő beszerelését. → <i>Oldal 13</i> <p>A vízbevezetésnél lévő szűrő eldugult.</p> <ul style="list-style-type: none"> ▶ Tisztítsa meg a vízbevezetésnél lévő szűrőt. <p>A folyamatot bemutató animáció megtekintéséhez olvassa le a QR-kódot.</p>  <p>A víznyomás alacsony.</p> <ul style="list-style-type: none"> ▶ Ellenőrizze, hogy a vízcsap megfelelő víznyomással rendelkezik-e. <p>Vízszintmérő rendszer hibás.</p> <p>A hibaüzenettel egyidejűleg a gép elindítja a szivattyúzást.</p> <ol style="list-style-type: none"> 1. Várjon kb. 5 percet, amíg a szivattyúzás befejeződik. 2. Indítsa újra a készüléket. <p>Ha szükséges, indítsa el újra a szivattyúzást.</p> <ol style="list-style-type: none"> 3. Ha a hiba továbbra is fennáll, hívja a vevőszolgálatot. → <i>Oldal 41</i>

Hiba	Ok és hibaelhárítás
E:35 -10 / E:23	A készülék tömítése nem megfelelő. <ol style="list-style-type: none"> 1. Zárja el a vízcsapot. 2. Forduljon a vevőszolgálathoz. → <i>Oldal 41</i>
E:30 -20	Kritikus működési zavar. <ul style="list-style-type: none"> ▶ Zárja el a vízcsapot. <p>A hibaüzenettel egyidejűleg a gép elindítja a szivattyúzást.</p> <ol style="list-style-type: none"> 1. Várjon kb. 5 percet, amíg a szivattyúzás befejeződik. 2. Indítsa újra a készüléket. <p>Ha szükséges, indítsa el újra a szivattyúzást.</p> <ol style="list-style-type: none"> 3. Ha a hiba továbbra is fennáll, hívja a vevőszolgálatot. → <i>Oldal 41</i> <hr/> <p>Túl sok mosószert adagolt.</p> <ul style="list-style-type: none"> ▶ Az azonos mennyiségű ruhával végzett következő mosásnál csökkentse a mosószert mennyiségét. <hr/> <p>Víz utántöltése megtörtént.</p> <ul style="list-style-type: none"> ▶ Működés közben ne töltsön további vizet a készülékbe.
Minden más hibakód.	Működési zavar <ol style="list-style-type: none"> 1. Indítsa újra a készüléket. 2. Ha a hiba ismételtelen fellép, válassza le a készüléket legalább 30 másodpercre az elektromos hálózatról. Húzza ki a hálózati csatlakozót vagy kapcsolja ki a biztosítékot a biztosítékszekrényben. 3. Ha a hiba továbbra is fennáll, hívja a vevőszolgálatot. → <i>Oldal 41</i> <p>A telefonhívás során adja meg a pontos hibaüzenetet. Ha lehetséges, dokumentálja a hibát fotókkal és videókkal.</p>
: villog és a program szünetel.	A készülék ingadozást észlelt a feszültségellátásban. Nincs tennivaló. Amint a feszültségellátás stabilizálódik, a . világít és a program folytatódik. Megjegyzés: A programidő hosszabb lesz.
Erős habképződés.	Túl sok mosószert adagolt. <ul style="list-style-type: none"> ▶ Egy evőkanál öblítőszer keverjen össze 0,5 l vízzel, és öntse az oldatot a II-es kamrába (outdoor, sportruházat és pehelytollas textíliák esetében nel). ▶ Az azonos mennyiségű ruhával végzett következő mosásnál csökkentse a mosószert mennyiségét.
© villog.	Az ajtó nincs teljesen becsukva. <ol style="list-style-type: none"> 1. Mindig ellenőrizze, hogy nem akadt-e be ruhanemű az ajtóba.

Hiba	Ok és hibaelhárítás
☹ villog.	2. Csukja be az ajtót.
☹	Dobtisztítás szükséges. ▶ Tisztítsa meg a dobot. → <i>Oldal 30</i>
A program nem indul el.	A gyerekszár be van kapcsolva. ▶ Kapcsolja ki a gyerekszárát. → <i>Oldal 29</i> Finished in ☹ be van kapcsolva. ▶ Ellenőrizze, hogy a Finished in ☹ be van-e kapcsolva. → <i>Oldal 19</i>
A program szünetel vagy megszakadt, de az ajtó nem nyitható.	A hőmérséklet túl magas. ▶ Indítsa el a Rinse 🚿 (Öblítés) programot vagy várja meg, amíg csökken a hőmérséklet. A vízszint túl magas. ▶ Indítsa el a Spin 🌀 (Centrifugálás) programot vagy egy megfelelő programot a szivattyúzáshoz. → <i>Oldal 20</i>
Az ajtó áramszünet esetén nem nyitható.	Ajtó zárva. ▶ Nyissa ki az ajtót a vészkioldóval. → <i>Oldal 39</i>
A dob ránt a program indítása után.	Nem hiba. Belső motorteszt elindítva. Nincs tennivaló.
A dob forog, nem folyik be víz.	Nem hiba. A töltetfelismerés akár 2 percig aktív. Nincs tennivaló.
Nem látható víz a doban.	Nem hiba. A víz a látható tartomány alatt van. Nincs tennivaló.
Többszöri rövid centrifugálás.	Nem hiba. A készülék a kiegyensúlyozatlanságot egyenlítő ruhanemű többszöri elosztásával. Nincs tennivaló.
A készülék rezeg, mozog és hangos zajokat ad ki centrifugálás közben.	A készülék nincs megfelelően beállítva. ▶ Igazítsa be a készüléket. → <i>Oldal 14</i> A készülék lábai nincsenek rögzítve. ▶ Rögzítse a készülék lábait. → <i>Oldal 14</i> Nem távolította el a szállítási biztosítókat. ▶ Távolítsa el a szállítási biztosítókat.
Magas centrifuga-fordulatszám elérése sikertelen.	A készülék az egyensúlytalanságot a fordulatszám csökkentésével ellensúlyozza. Nincs tennivaló.
A programidő megváltozik a mosási folyamat alatt.	Nem hiba. A készülék elektronikusan optimalizálja a program lefolyását, kiegészítő öblítési fázist iktat be az erős habképződés miatt vagy kiegyenlíti a kiegyensúlyozatlanságot. Nincs tennivaló.

Hiba	Ok és hibaelhárítás
Zúgó, sziszegő vagy szívó hangok.	Nem hiba. Víz folyik a készülékbe vagy a készülék le-szivattyúzza a mosóvizet. Nincs tennivaló.
Zörgés, csörömpölés a mosóvízszivattyúban.	Idegen test van a mosóvízszivattyúban. ▶ Tisztítsa meg a szivattyút. → <i>Oldal 31</i>
Mosószer-maradványok a mosott ruhákon.	A mosószerek vízben nem oldódó anyagokat tartalmazhatnak, amelyek lerakódnak a ruhaneműn. ▶ Indítsa el a Rinse  (Öblítés) programot vagy szárítás után kefélje ki a ruhaneműt.
A textílián a(z)  Iron Assist program vége után nedves foltok keletkeztek.	A dobon vagy az ajtón lévő nedvességcseppek benedvesítették a textíliákat. A cseppek vagy lecsapódott gőzből vagy az előző mosási program után visszamaradó nedvességből származnak. ▶ Vasalja ki a textíliákat vagy akassza fel, hogy megszáradjanak.
Centrifugálás után a ruhanemű túl nedves.	Túl alacsony centrifuga-fordulatszámot állított be. ▶ Indítsa el a Spin  (Centrifugálás) programot. ▶ A következő mosásnál állítson be magasabb centrifuga-fordulatszámot.
Gyűrődések.	A készülék az egyensúlytalanságot a fordulatszám csökkentésével ellensúlyozza. 1. Ossa el újra a ruhaneműt a dobban. 2. Indítsa el a Spin  (Centrifugálás) programot. A választott program nem alkalmas a textiltípushoz. ▶ Állítson be egy megfelelő programot. → <i>Oldal 20</i> Magas centrifuga-fordulatszámot állított be. ▶ A következő mosásnál állítson be alacsonyabb centrifuga-fordulatszámot. A betöltés nem megfelelő. ▶ Vegye figyelembe a programok maximális betöltési mennyiségét. → <i>Oldal 20</i> ▶ Készítse elő a ruhaneműt. → <i>Oldal 25</i>
A vízbevezető tömlőnél kifolyik a víz.	A vízbevezető tömlő nincs megfelelően csatlakoztatva vagy sérült. ▶ Ellenőrizze a vízbevezető tömlő beszerelését. → <i>Oldal 10</i> Sérülés esetén forduljon a vevőszolgálathoz. → <i>Oldal 41</i>

Hiba	Ok és hibaelhárítás
A vízelvezető tömlőnél kifolyik a víz.	A vízelvezető tömlő nincs megfelelően csatlakoztatva vagy sérült. <ul style="list-style-type: none"> ▶ Ellenőrizze a vízelvezető tömlő beszerelését. → <i>Oldal 10</i> Sérülés esetén cserélje ki a vízelvezető tömlőt.
Víz távozik az ajtó alatt.	Az ajtó vagy a karima szennyeződése okoz tömítetlenséget. <ul style="list-style-type: none"> ▶ Tisztítsa meg az ajtót és a karimát.
A mosószer vagy öblítőszer lecsöpög a tömítógallérról, és összegyűlik az ajtóban vagy a tömítógallér redőjében.	Túl sok mosószer vagy öblítő van a mosószertartó fiókban. <ul style="list-style-type: none"> ▶ Adagoláskor vegye figyelembe a jelölést a mosószertartó fiókban. → <i>Oldal 27</i>
Vízmaradvány található az ☼ kamrában.	Az ☼ kamrában lévő betét eltömődött. <ul style="list-style-type: none"> ▶ Tisztítsa meg a mosószertartó fiókot. → <i>Oldal 30</i>
Öblítőszer van a mosószertartó fiókban.	A kívánt program nem támogatja az öblítőszerhasználatot. <ul style="list-style-type: none"> ▶ Ellenőrizze, hogy a kívánt program támogatja-e az öblítőszerhasználatot. → <i>Oldal 20</i>
A készülékben szagok képződnek.	A nedvesség és a mosószermaradványok kedveznek a baktériumok elszaporodásának. <ul style="list-style-type: none"> ▶ Tisztítsa meg a dobot. → <i>Oldal 30</i> ▶ Ha nem használja a készüléket, hagyja nyitva az ajtót és a mosószertartó fiókot, hogy a maradék víz kiszáradhasson.

17.1 Vészkioldó

Ajtóreteszelés oldása

Előfeltétel: A mosóvízszivattyú üres.
→ *Oldal 31*

1. FIGYELEM – A kifolyó víz anyagi károkat okozhat.

- ▶ Ne nyissa ki az ajtót, amíg vizet lát az üvegen.

A vészkioldót egy szerszámmal húzza lefelé, és engedje el.

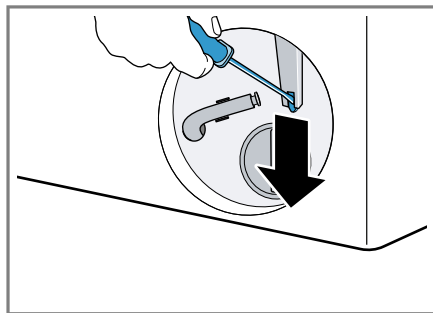

- ✓ Az ajtózár kioldott.

2. Helyezze be és pattintsa be a szervizfedelelet.
3. Csupkja be a szervizfedelelet.

18 Szállítás, tárolás és ártalmatlanítás

18.1 Készülék leszerelése

1. Kapcsolja ki a készüléket.
→ Oldal 28
2. Húzza ki a készülék hálózati csatlakozódugóját.
3. Engedje le a mosóvizet.
→ "A mosóvízszivattyú tisztítása", Oldal 31
4. Szerelje le a tömlőket.

18.2 Szállítási biztosítók behelyezése

A szállítási károk elkerülése érdekében gondoskodjon a készülék biztonságos szállításáról a szállítási biztosítókkal.

1. Csavarhúzó segítségével távolítsa el a fedőkupakot¹.

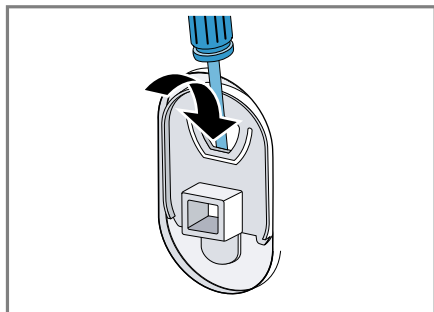

Őrizze meg a fedőkupakot.

2. Helyezze be a 4 szállítási biztosítót.

18.3 A készülék ismételt üzembe helyezése

- ▶ További információkért lásd: Elhelyezés és csatlakoztatás
→ Oldal 10 és Üres mosás indítása
→ Oldal 15.

18.4 A régi készülék ártalmatlanítása

A környezetkímélő ártalmatlanításnak köszönhetően az értékes nyersanyagok újra felhasználhatók.

⚠ FIGYELMEZTETÉS

Egészségkárosodás veszélye!

A gyermekek bezárhatják magukat a készülékbe és életveszélybe kerülhetnek.

- ▶ A készülék nem állítható fel zárható ajtó, tolóajtó vagy olyan ajtó mögé, amelynek a készülékkel szemben lévő oldalán zsanér van, amely megakadályozza a készülék teljes kinyitását.
- ▶ A kiszolgált készülék hálózati csatlakozóvezetékeinek hálózati dugóját húzza ki, majd vágja át a hálózati csatlakozóvezetékét, és oly mértékben tegye tönkre a készülék ajtajának zárját, hogy az ajtót többé ne lehessen becsukni.

1. Húzza ki a hálózati csatlakozóvezeték dugóját.
2. Vágja el a hálózati csatlakozóvezetékét.
3. Környezetkímélő módon ártalmatlanítsa a készüléket.

Az aktuális ártalmatlanítási lehetőségekről a szakkereskedőnél, ill. a települési közigazgatásnál vagy önkormányzatnál tájékozódhat.

¹ A védőkupakok száma modelltől függően változik.



Ez a készülék az elhasznált villamossági és elektronikai készülékekről szóló 2012/19/EU irányelvnek megfelelő jelölést kapott.

Ez az irányelv a már nem használt készülékek visszavételének és hasznosításának EU-szerte érvényes kereteit határozza meg.

19 Vevőszolgálat

A megfelelő környezetbarát tervezésről szóló rendelet szerint a működés szempontjából releváns eredeti pótalkatrészeket készülékének az Európai Gazdasági Térségben való forgalomba hozatalától számítva legalább 10 évig beszerezheti vevőszolgálatunknál.

Ezenkívül a további, működés szempontjából releváns és tartós eredeti pótalkatrészeket készüléke forgalomba hozatalától számítva akár 15 évig beszerezheti vevőszolgálatunknál. További információkért kérjük, forduljon vevőszolgálatunkhoz.

Megjegyzés: A vevőszolgálat tevékenysége a gyártói garanciális feltételek keretében ingyenes.

Az Ön országában érvényes garancia időtartamáról és garanciális feltételekről a mellékelt, szervizelérhetőségeket és garanciális feltételeket tartalmazó dokumentumon lévő QR-kódon keresztül, vevőszolgálatunktól, kereskedőjénél vagy weboldalunkról szerezhet részletes információkat.

A vevőszolgálat elérhetőségét a mellékelt, szervizelérhetőségeket és garanciális feltételeket tartalmazó doku-

mentumon lévő QR-kódon keresztül tekintheti meg.

19.1 Termékszám (E-Nr.) és gyártási szám (FD)

Ha a vevőszolgálatához fordul, tartsa kéznél készüléke termékszámát (E-Nr.) és gyártási számát (FD), amelyeket a készülék típusabláján talál.

A típusábla modelltől függően a következő helyen található:

- az ajtó belső oldalán.
- a dobnyílás alatt.
- a szervizfedél belső oldalán.
- a készülék hátoldalán.

Készüléke adatait és a vevőszolgálat telefonszámát gyorsan megtalálja, ha feljegyzi magának az adatokat.

19.2 AQUA-STOP garancia

Az eladóval szemben vállalt, az adásvételi szerződésből fakadó garanciális igények kiegészítéseként és gyártói garanciánk kiegészítéseként az alábbi feltételekkel teljesítjük a kártérítést.









- Ha Aqua-Stop rendszerünk hibája miatt vízkár keletkezett, akkor megtérítjük a magánfelhasználók kárát. A vízellátás biztonságának garantálása érdekében a készüléket be kell kötni a villamos hálózatba.
- A felelősségi garancia a készülék teljes élettartama alatt fennáll.
- A garanciaigény feltétele, hogy az Aqua-Stop funkcióval rendelkező készüléket útmutatónknak megfelelően szakszerűen állítsák fel és csatlakoztassák; ez vonatkozik a szakszerűen felszerelt Aqua-Stop meghosszabbításra (eredeti tartozék) is. Garanciánk nem terjed ki a vízcsapon lévő Aqua-Stop csatlakozó előtti hibás vezetékekre vagy szerelvényekre.

- Az Aqua-Stop funkcióval rendelkező készülékeket alapvetően nem kell üzem közben felügyelnie, ill. utána a vízcsap elzárásával biztosí-

tania. A vízcsapot csak akkor kell elzárni, ha hosszabb időn át, pl. többhetes szabadság alatt, nem tartózkodik a lakásában.

20 Fogyasztási értékek

A következő információk megadása az EU környezettudatos tervezést szabályozó rendelete alapján történik. Más programok, mint az **Eco 40-60** által megadott értékek csak referenciaértékek, meghatározásuk az érvényes EN60456 szabvány szerint történik.

Program	Betölthető ruhamennyiség (kg)	Programidő (h:min) ¹	Energiafogyasztás (kWh/ciklus) ¹	Vízfogyasztás (l/ciklus) ¹	Maximális hőmérséklet (°C) 5 min ¹	Centrifugafordulat-szám (ford./perc) ¹	Maradéknedveség (%) ¹
Eco 40-60 ²	8,0	3:25	0,820	62,0	38	1351	53,00
Eco 40-60 ²	4,0	2:38	0,350	37,0	28	1351	53,00
Eco 40-60 ²	2,0	2:38	0,190	30,0	24	1351	55,70
Cottons  (Pamut) 20 °C	8,0	3:29	0,420	85,0	23	1400	55,00
Cottons  (Pamut) 40 °C	8,0	3:29	1,210	85,0	43	1400	55,00
Cottons  (Pamut) 40 °C + Prewash 	8,0	4:03	1,340	93,0	44	1400	55,00
Cottons  (Pamut) 60 °C	8,0	3:29	2,020	85,0	62	1400	55,00
Easy-Care  (Kímélő) 40 °C	4,0	2:29	0,850	70,0	44	1200	35,00
Quick Mix    (Gyors/Mix) 40 °C	4,0	1:00	0,670	51,0	41	1400	54,00

¹ A tényleges értékek eltérhetnek a megadott értékektől a következők függvényében: víznyomás, vízkeménység, belépő víz hőmérséklete, környezeti hőmérséklet, ruha fajtája, mennyisége és szennyezettsége, használt tisztítószer, áramellátás ingadozása, valamint a választott kiegészítő funkciók.

² Vizsgálati program hideg vízzel (15 °C-on) az EU környezettudatos tervezésre vonatkozó rendelete és az EU termékcímkzésre vonatkozó rendelete szerint.

Program	Betölt- hető ruha- meny- nyiség (kg)	Prog- ramidő (h:min) ¹	Ener- giafo- gyasz- tás (kWh/ ciklus) ¹	Vízfo- gyasz- tás (l/ ciklus) ¹	Maxi- mális hőmér- séglet (°C) 5 min ¹	Centri- fuga- fordu- lat- szám (ford./ perc) ¹	Mara- dék nedves- ség (%) ¹
Wool (Gya- pjú/ Kézi mo- sás) 30 °C	2,0	0:40	0,230	44,0	26	800	33,00

21 Műszaki adatok

Készülék magas- sága	84,5 cm
Készülék széles- sége	59,8 cm
Készülék mélyse- ge	59,0 cm
Készülékmélység zárt ajtóval	63,2 cm
Készülékmélység nyitott ajtóval	104,9 cm
Súly	71,8 kg
Maximális betöl- tési mennyiség	8,0 kg
Hálózati feszült- ség	220-240 V, 50 Hz
⇌ Minimális sze- relési biztosíték	10 A
Névleges teljesít- mény	2300 W
Teljesítményfelvé- tel	<ul style="list-style-type: none"> ▪ Kikapcsolt álla- pot: 0,50 W ▪ Bekapcsolt álla- pot: 0,50 W

Víznyomás	<ul style="list-style-type: none"> ▪ Legalább: 100 kPa (1 bar) ▪ Legfeljebb: 1000 kPa (10 bar)
-----------	--

Vízbevezető töm- lő hossza	150 cm
-------------------------------	--------

Vízvezető tömlő hossza	150 cm
---------------------------	--------

Hálózati csatlako- zóvezeték hossza	160 cm
--	--------

A modellre vonatkozó további információk az interneten a <https://eprel.ec.europa.eu/qr/2268576>² címen található. Ez az internetcím az Európai Unió hivatalos termékadatbankjára, az EPREL-re mutat.

¹ A tényleges értékek eltérhetnek a megadott értékektől a következők függvényében: víznyomás, vízkeménység, belépő víz hőmérséklete, környezeti hőmérséklet, ruha fajta, mennyisége és szennyezettsége, használt tisztítószer, áramellátás ingadozása, valamint a választott kiegészítő funkciók.

² Csak az Európai Gazdasági Térség országai számára érvényes



Köszönjük, hogy Bosch háztartási készüléket vásárolt!

Regisztrálja most készülékét a MyBosch online felületen, és élvezze az alábbi előnyöket:

- Szakértői javaslatok és tippek a készülékéhez
- Opciók garanciahosszabbításhoz
- Kedvezmények tartozékokra és pótalkatrészekre
- Digitális használati utasítás és az összes készülékadat kéznél van
- Könnyű hozzáférés a Bosch háztartási készülékek vevőszolgálatához

Ingyenes és egyszerű regisztráció - mobiltelefonon is:

www.bosch-home.com/welcome



Segítségre van szüksége? Itt megtalálja.

Szakértői tanácsadás a(z) Bosch háztartási készülékeivel kapcsolatban, támogatás problémák esetén vagy a(z) Bosch-szakértők által végzett javítás.

Tudjon meg mindent a sokféle lehetőségről, hogy a(z) Bosch Önt hogyan tudja támogatni:

www.bosch-home.com/service

Az összes ország elérhetősége a mellékelt szolgáltatásjegyzékben található.

BSH Hausgeräte GmbH

Carl-Wery-Straße 34

81739 München, GERMANY

www.bosch-home.com

A Bosch Company



9002045263 (060115)

hu