



Register your  
new device on  
MyBosch now and  
get free benefits:  
[bosch-home.com/  
welcome](https://bosch-home.com/welcome)



# Mašina za sušenje veša

**WQG243DMBY**

**[sr]** Uputstvo za upotrebu i uputstva za montažu



**Dodatne informacije i objašnjenja možete da pronađete na mreži. Skenirajte QR kôd na naslovnoj stranici.**



## Sadržaj

<b>1 Bezbednost .....</b>	<b>3</b>	10.2 Oznake za negu na etiketa-	
1.1 Opšte napomene .....	3	ma .....	22
1.2 Namenska upotreba .....	3	<b>11 Osnovno rukovanje .....</b>	<b>22</b>
1.3 Ograničenje kruga korisnika .....	3	11.1 Uključivanje uređaja .....	22
1.4 Bezbedna instalacija .....	4	11.2 Podešavanje programa .....	22
1.5 Sigurna upotreba .....	6	11.3 Otvaranje vrata .....	22
1.6 Bezbedno čišćenje i održava-	8	11.4 Umetanje veša .....	22
nje .....		11.5 Startovanje programa .....	22
<b>2 Izbegavanje materijalnih štet-</b>	<b>9</b>	11.6 Naknadno stavljanje veša .....	23
<b>ta .....</b>		11.7 Prekidanje programa .....	23
<b>3 Zaštita životne sredine i šted-</b>	<b>10</b>	11.8 Vađenje veša .....	23
<b>nja .....</b>		11.9 Isključivanje uređaja .....	23
3.1 Odlaganje ambalaže u otpa-	10	11.10 Sito za vlakna .....	23
d .....		11.11 Sistem filtera jedinice na	
3.2 Štednja energije .....	10	dnu .....	24
3.3 Režim za štednju energije .....	10	11.12 Posuda za kondenzat .....	26
<b>4 Postavljanje i priključivanje .....</b>	<b>10</b>	<b>12 Željeni rezultat sušenja .....</b>	<b>26</b>
4.1 Raspakiravanje uređaja .....	10	12.1 Promena željenog rezultata	
4.2 Obim isporuke .....	10	sušenja .....	27
4.3 Zahtevi za mesto postavlja-	11	12.2 Prilagođavanje željenog re-	
nja .....		zultata sušenja .....	27
4.4 Crevo za odvod vode .....	11	<b>13 Zaključavanje za decu .....</b>	<b>27</b>
4.5 Centriranje uređaja .....	13	13.1 Aktiviranje zaključavanja za	
4.6 Električno priključivanje uređa-	13	decu .....	27
ja .....		13.2 Deaktiviranje zaključavanja	
<b>5 Upoznavanje sa uređajem .....</b>	<b>14</b>	za decu .....	27
5.1 Uređaj .....	14	<b>14 Osnovna podešavanja .....</b>	<b>27</b>
5.2 Komandno polje .....	15	14.1 Pregled osnovnih podešava-	
<b>6 Displej .....</b>	<b>15</b>	nja .....	28
<b>7 Tasteri .....</b>	<b>17</b>	14.2 Promena osnovnih podeša-	
<b>8 Programi .....</b>	<b>18</b>	vavanja .....	28
8.1 Automatski programi .....	18	<b>15 Čišćenje i održavanje .....</b>	<b>28</b>
8.2 Vremenski programi .....	20	15.1 Jedinica na dnu .....	28
<b>9 Pribor .....</b>	<b>20</b>	15.2 Senzor vlage .....	30
<b>10 Veš .....</b>	<b>21</b>	<b>16 Otklanjanje smetnji .....</b>	<b>31</b>
10.1 Pripremanje veša .....	21		

<b>17 Transport, čuvanje i odlaganje u otpad .....</b>	<b>35</b>	18.1 Broj proizvoda (E-Nr). i proizvodni broj (FD) .....	35
17.1 Odlaganje starih uređaja u otpad .....	35	<b>19 Potrošne vrednosti .....</b>	<b>36</b>
<b>18 Korisnička služba .....</b>	<b>35</b>	<b>20 Tehnički podaci .....</b>	<b>38</b>



## 1 Bezbednost

Pridržavajte se sledećih sigurnosnih napomena.

### 1.1 Opšte napomene



- Pažljivo pročitajte ovo uputstvo.
- Uputstva i informacije o proizvodu sačuvajte za kasniju upotrebu ili za narednog vlasnika.
- Ukoliko postoji oštećenje nastalo tokom transporta, nemojte da priključujete uređaj.

### 1.2 Namenska upotreba

Uređaj koristite samo:

- za sušenje i osvežavanje tkanina koje su pogodne za mašinu za sušenje veša i koje su oprane vodom.
- u privatnom domaćinstvu i u zatvorenim prostorima kućnog okruženja.
- na nadmorskim visinama do 4000 m.

### 1.3 Ograničenje kruga korisnika

Deca od 8 godina i starija, kao i osobe sa umanjanim psihičkim, čulnim ili mentalnim sposobnostima, ili osobe bez iskustva i/ili znanja, ovaj uređaj mogu da koriste samo pod nadzorom osobe koja je odgovorna za njihovu bezbednost ili ako su obučene za bezbedno korišćenje uređaja i razumeju kakve opasnosti pri tome postoje.

Deca se ne smeju igrati uređajem.

Čišćenje i korisničko održavanje ne smeju da obavljaju deca bez nadzora.

Decu mlađu od 3 godine i kućne ljubimce držite podalje od uređaja.

## 1.4 Bezbedna instalacija

### **⚠ UPOZORENJE – Opasnost od strujnog udara!**

Nestručne instalacije su opasne.

- ▶ Uređaj sme da se priključi i upotrebljava samo u skladu sa podacima na pločici sa oznakom tipa.
- ▶ Uređaj se može povezati na mrežu naizmenične struje samo pomoću pravilno ugrađene utičnice sa uzemljenjem.
- ▶ Uverite se da je sistem uzemljenja kućne električne instalacije instaliran u skladu sa propisima. Instalacija mora da ima dovoljno veliki poprečni presek voda.
- ▶ Ukoliko koristite sigurnosni prekidač za neispravnu struju, koristite tip sa oznakom .
- ▶ Uređaj nikad ne sme da se napaja putem eksternog sklopnog uređaja npr. sata za automatsko uključivanje ili daljinskog upravljanja.
- ▶ Uređaj nemojte nikad povezivati na strujnu mrežu koju distributer energije redovno uključuje i isključuje.
- ▶ Kada je uređaj ugrađen, mrežni prekidač mrežnog priključnog voda mora da bude dostupan ili, ukoliko slobodan pristup nije moguć, u fiksno sprovedenoj električnoj instalaciji se mora ugraditi mehanizam za razdvajanje, u skladu sa uslovima instalacije.
- ▶ Prilikom postavljanja uređaja vodite računa da se mrežni priključni vod ne zaglavi ili ošteti.

Oštećena izolacija mrežnog priključnog voda predstavlja izvor opasnosti.

- ▶ Mrežni priključni vod nikad se ne sme dovoditi u kontakt sa vrućim delovima uređaja ili izvorima toplote.
- ▶ Mrežni priključni vod nikada se ne sme dovoditi u kontakt sa oštrim vrhovima ili ivicama.
- ▶ Mrežni priključni vod nikad se ne sme presavijati, prignječiti ili modifikovati.

**⚠ UPOZORENJE – Opasnost od požara!**

Upotreba produženog kabla za napajanje i nedozvoljenih adaptera predstavlja izvor opasnosti.

- ▶ Nemojte da upotrebljavate produžni kabl ili letve sa višestrukim utičnicama.
- ▶ Upotrebljavajte samo adaptere i mrežne priključne kablove koje je odobrio proizvođač.
- ▶ Ako je mrežni priključni kabl prekratak, a duži mrežni priključni kabl nije na raspolaganju, obratite se stručnom električaru kako biste prilagodili kućnu instalaciju.

**⚠ UPOZORENJE – Opasnost od povrede!**

Zbog velike težine uređaja, prilikom podizanja može doći do povreda.

- ▶ Nemojte sami da podižete uređaj.

Ako je uređaj nestručno postavljen u stubu sa mašinom za pranje i mašinom za sušenje, postavljeni uređaj može da padne.

- ▶ Mašinu za sušenje postavite na mašinu za pranje veša isključivo uz spojni element . Drugačija metoda postavljanja nije dozvoljena.

→ "*Pribor*", *Stranica 20*

- ▶ Uređaj nemojte postavljati na stub sa mašinom za pranje i mašinom za sušenje, ukoliko proizvođač mašine za sušenje u ponudi nema spojni element.
- ▶ Na stub sa mašinom za pranje i mašinom za sušenje nemojte postavljati uređaje različitih proizvođača i ukoliko imaju različitu dubinu i širinu.
- ▶ Stub sa mašinom za pranje i mašinom za sušenje nemojte postavljati na postolje, uređaji se mogu prevrnuti.

**⚠ UPOZORENJE – Opasnost od gušenja!**

Deca mogu ambalažni materijal da navuku sebi preko glave ili da se njime umotaju, pa da se tako uguše.

- ▶ Ambalažni materijal držite van domašaja dece.
- ▶ Deci nipošto nemojte dozvoliti da se igraju sa ambalažnim materijalom.

**⚠ OPREZ – Opasnost od povrede!**

Uređaj tokom rada može da vibrira ili da se kreće.

- ▶ Uređaj postavite na čistu, ravnu i čvrstu površinu.

- ▶ Uređaj pozicionirajte pomoću nogica i libele. Ukoliko creva i mrežni priključni vod nisu pravilno sprovedeni, postoji opasnost od spoticanja.
- ▶ Creva i mrežne priključne vodove položite tako da ne postoji opasnost od spoticanja. Ukoliko uređaj pokrećete koristeći izbočene delove, npr. vrata uređaja, delovi mogu da se polome.
- ▶ Uređaj nemojte pomerati koristeći izbočene delove.

### **⚠ OPREZ – Opasnost od zasecanja!**

Ukoliko dodirnete oštre ivice uređaja, možete se poseći.

- ▶ Uređaj ne dodirujte na oštrim ivicama.
- ▶ Prilikom instalacije i transporta koristite zaštitne rukavice.

## **1.5 Sigurna upotreba**

### **⚠ UPOZORENJE – Opasnost od strujnog udara!**

Oštećeni uređaj ili oštećeni mrežni priključni vod predstavljaju izvor opasnosti.

- ▶ Nikad nemojte upotrebljavati oštećeni uređaj.
- ▶ Nikada nemojte povlačiti mrežni priključni vod da biste razdvojili uređaj sa strujne mreže. Uvek povlačite mrežni utikač mrežnog priključnog voda.
- ▶ Ukoliko je uređaj ili mrežni priključni vod oštećen, odmah izvucite mrežni utikač mrežnog priključnog voda ili isključite osigurač u kutiji sa osiguračima.
- ▶ Pozovite korisnički servis. → *Stranica 35*

Vlaga koja je prodrla unutra može da prouzrokuje strujni udar.

- ▶ Uređaj upotrebljavajte samo u zatvorenim prostorima.
- ▶ Uređaj nemojte nikada da izlažete vrućini i vlazi.
- ▶ Za čišćenje uređaja nemojte da koristite čistač na paru ili čistač pod visokim pritiskom, creva ili tuš.

### **⚠ UPOZORENJE – Opasnost od ugrožavanja zdravlja!**

Deca se tako ne mogu zatvoriti u uređaju i dospeti u životnu opasnost.

- ▶ Uređaj ne postavljajte iza vrata koja mogu da blokiraju ili spreče otvaranje vrata uređaja.

- ▶ Na dotrajalim uređajima izvucite mrežni utikač mrežnog priključnog voda, zatim preseците mrežni priključni vod i uništite bravu na vratima uređaja tako da se vrata više ne mogu zatvoriti.

### **⚠ UPOZORENJE – Opasnost od gušenja!**

Deca bi mogla da udahnu i usisaju odn. progutaju sitne delove i da se na taj način uguše.

- ▶ Držite sitne delove van domašaja dece.
- ▶ Deci nipošto nemojte dozvoliti da se igraju sa sitnim delovima.

### **⚠ UPOZORENJE – Opasnost od eksplozije!**

Ugljena prašina ili brašno u blizini uređaja može dovesti do eksplozije.

- ▶ Tokom rada održavajte čisto okruženje uređaja.

### **⚠ UPOZORENJE – Opasnost od trovanja!**

Kondenzovana voda ovog uređaja nije pijaća voda i može da bude zaprljana vlaknima.

- ▶ Kondenzovanu vodu uređaja nemojte piti ili koristiti za druge potrebe.

Deterdženti za pranje veša i sredstva za negu u slučaju gutanja mogu da izazovu trovanja.

- ▶ U slučaju nenamernog gutanja zatražiti lekarski savet.
- ▶ Deterdžent za pranje veša i sredstva za negu čuvajte van domašaja dece.

### **⚠ UPOZORENJE – Opasnost od požara!**

Rashladno sredstvo R290 u ovom uređaju je ekološko, ali i zapaljivo i može se zapaliti u kontaktu sa otvorenom vatrom ili izvorom plamena.

- ▶ Otvorenu vatru i izvore plamena držite na dovoljnoj udaljenosti

od uređaja.



### **⚠ UPOZORENJE – Opasnost od eksplozije!**

Ostaci u situ za vlakna se tokom sušenja mogu zapaliti.

- ▶ Redovno čistite sito za vlakna.

Lako zapaljivi predmeti, kao npr. upaljači ili šibice, se tokom sušenja mogu zapaliti.

- ▶ Pre sušenja iz džepova veša izvadite sve lako zapaljive predmete.

Prljavi veš, koji je bio u kontaktu sa rastvaračima, uljem, voskom, odstranjivačem voska, bojom, mašću ili odstranjivačem fleka, prilikom sušenja može da se zapali ili da dovede do eksplozije.

- ▶ U ovom uređaju nemojte da sušite prljav veš.
- ▶ Pre sušenja, veš temeljno operite vrućom vodom i deterdžentom za pranje veša.
- ▶ Uređaj nemojte da koristite ako je veš prethodno čišćen industrijskim hemikalijama.

### **⚠ UPOZORENJE – Opasnost od požara!**

Prilikom prevremenog prekidanja sušenja, veš se neće dovoljno ohladiti i može se zapaliti.

- ▶ Program sušenja nemojte prevremeno prekidati.
- ▶ Prilikom prevremenog prekidanja sušenja odmah izvadite veš i raširite ga.

### **⚠ OPREZ – Opasnost od povrede!**

Ukoliko se uspinjete ili penjete na uređaj, može da se slomi prekrivna ploča.

- ▶ Na uređaj se nemojte uspinjati ili penjati.
- Ukoliko sedite ili oslanjate na otvorena vrata, uređaj može da se prevrne.
- ▶ Na vrata uređaja nemojte sedati ili se oslanjati.
  - ▶ Nemojte odlagati stvari na vrata uređaja.
- U slučaju posezanja u bubanj koji se okreće, može doći do povrede ruku.
- ▶ Pre posezanja u bubanj sačekajte potpuno zaustavljanje bubnja.

## **1.6 Bezbedno čišćenje i održavanje**

### **⚠ UPOZORENJE – Opasnost od strujnog udara!**

Nestručne popravke su opasne.

- ▶ Nikada nemojte vršiti tehničku izmenu uređaja ili karakteristika uređaja.
- ▶ Samo za to obučeno stručno osoblje sme da vrši popravke na uređaju.

- ▶ Za popravku uređaja se smeju koristiti samo originalni zamenski delovi.
  - ▶ Da bi se sprečile opasnosti, zamenu oštećenog mrežnog priključnog voda uređaja mora da izvrši proizvođač, korisnička služba ili osoba sa sličnim kvalifikacijama.
- Vlaga koja je prodrla unutra može da prouzrokuje strujni udar.
- ▶ Pre čišćenja izvucite mrežni utikač ili isključite osigurač u kutiji sa osiguračima.
  - ▶ Za čišćenje uređaja nemojte da koristite čistač na paru ili čistač pod visokim pritiskom, creva ili tuš.

### ⚠ **UPOZORENJE – Opasnost od povrede!**

Upotreba zamenskih delova i pribora koji nisu originalni je opasna.

- ▶ Koristite samo originalne zamenske delove i originalni pribor.

### ⚠ **UPOZORENJE – Opasnost od trovanja!**

Ukoliko koristite sredstva za čišćenje koja sadrže rastvarače mogu nastati otrovni gasovi.

- ▶ Ne upotrebljavajte sredstva za čišćenje koja sadrže rastvarače.

## **2 Izbegavanje materijalnih šteta**

### **PAŽNJA**

Pogrešno doziranje omekšivača, deterdženta, sredstva za negu i sredstva za čišćenje može da ugrozi funkciju uređaja.

- ▶ Obratite pažnju na preporuke proizvođača za doziranje.

Prekoračenje maksimalne količine punjenja ugrožava funkciju uređaja.

- ▶ Obratite pažnju na maksimalnu količinu punjenja za svaki program i nemojte je prekoračavati.

→ "Programi", *Stranica 18*

Pregrevanje uređaja može da ugrozi funkciju uređaja.

- ▶ Ventilacioni otvor tokom rada mora da bude slobodan.
- ▶ Osigurajte dovoljnu ventilaciju prostorije.

Tokom rada, ventilacioni otvor uređaja može da usisa lagane predmete, kao što su dlake i vlakna, što ugrožava funkciju uređaja.

- ▶ Održavajte čisto okruženje uređaja tokom rada.
- ▶ Lagane predmete držite dalje od uređaja.

Rad bez zaštite za vlakna ili sa nepotpunom ili neispravnom zaštitom za vlakna (u zavisnosti od opreme uređaja npr. sito za vlakna, depo za vlakna ili filter-podloška) može izazvati oštećenje uređaja.

- ▶ Uređaj nemojte koristiti ukoliko zaštita za vlakna nedostaje ili ukoliko je nepotpuna ili neispravna.

Penasti materijal ili penasta guma pri likom sušenja može da se deformiše ili otopi.

- ▶ Nemojte sušiti veš koji sadrži penasti materijal ili penastu gumu.

Neodgovarajuća sredstva za čišćenje mogu da oštete površine uređaja.

- ▶ Nemojte da upotrebljavate jaka ili abrazivna sredstva za čišćenje.
- ▶ Nemojte da upotrebljavate jaka sredstva za čišćenje koja sadrže alkohol.
- ▶ Nemojte da upotrebljavate tvrde abrazivne jastučiće ili sundere za ribanje.
- ▶ Uređaj čistite samo vodom i mekanom, vlažnom krpom.
- ▶ Ukoliko dođe do kontakta sa uređajem, uklonite sve ostatke deterdženta, raspršivača ili druge ostatke.

---

## 3 Zaštita životne sredine i štednja

### 3.1 Odlaganje ambalaže u otpad

Ambalažni materijal je ekološki i može se iznova koristiti.

- ▶ Pojedinačne sastavne delove odložite u otpad odvojene po vrstama.

### 3.2 Štednja energije

Ako se pridržavate ovih napomena, vaš uređaj će trošiti manje struje.

- Uređaj koristite u dobro provetrenoj prostoriji i držite ventilacioni otvor uređaja slobodnim.
- Pre sušenja centrifugirajte veš u mašini za pranje veša.
- Za svaki postupak sušenja koristite punu količinu punjenja za programe. Programi → *Stranica 18*
- Ne prekoračujte maksimalnu količinu punjenja za programe. Programi → *Stranica 18*
- Nakon sušenja očistite sito za vlakna.

→ "Čišćenje sita za vlakna",  
*Stranica 23*

- Nakon čišćenja dobro osušite filtere u sistemu filtera jedinice na dnu.  
→ "Sistem filtera jedinice na dnu",  
*Stranica 24*

### 3.3 Režim za štednju energije

Ukoliko uređaj ne koristite tokom kraćeg vremena, automatski se prebacuje u režim za štednju energije.

Režim za štednju energije se završava ponovnom upotrebom uređaja.

---

## 4 Postavljanje i priključivanje

### 4.1 Raspakiranje uređaja

#### PAŽNJA

Predmeti, koji su zaostali u bubnju i koji nisu predviđeni za rad uređaja, mogu da dovedu do materijalne štete i oštećenja na uređaju.

- ▶ Ove predmete kao i isporučeni pribor pre rada uklonite iz bubnja.

1. Ambalažu i zaštitne folije kompletno uklonite sa uređaja.  
→ "Odlaganje ambalaže u otpad",  
*Stranica 10*
2. Proverite da li uređaj ima vidljiva oštećenja.
3. Otvorite vrata. → *Stranica 22*
4. Izvadite pribor iz bubnja.
5. Zatvorite vrata.

### 4.2 Obim isporuke

Kada otpakujete uređaj, proverite sve delove da li imaju transportnih oštećenja i da li je isporuka potpuna.

#### PAŽNJA

Rad sa nepotpunim ili neispravnim priborom može da ugrozi funkciju

uređaja ili dovede do materijalne štete i oštećenja uređaja.

- ▶ Nemojte da koristite uređaj sa nepotpunim ili neispravnim priborom.
- ▶ Pre rada u uređaj postavite odgo-varajući pribor.  
→ "Pribor", *Stranica 20*

Obim isporuke se sastoji od sledećih delova:

- Mašina za sušenje veša
- Prateća dokumentacija
- Crevo za odvod vode sa priključnim adapterom, pričvrstni materijal i grana za fiksiranje → *Stranica 11*

### 4.3 Zahtevi za mesto postavljanja

Obratite pažnju na napomene o mestu postavljanja.

#### PAŽNJA

Ako se uređaj nagne više od 40°, preostala voda iz uređaja može da iscuri i uzrokuje materijalnu štetu.

- ▶ Oprezno nagnite uređaj.
- ▶ Uređaj transportujte u uspravnom položaju.

Zamrznuta preostala voda u uređaju može da dovede do kvara uređaja.

- ▶ Uređaj nemojte postavljati i koristiti na otvorenom ili u prostorima koji su ugroženi mrazom.

Ako uređaj radi neposredno nakon transporta, rashladno sredstvo koje se nalazi u uređaju može da dovede do oštećenja uređaja.

- ▶ Nakon transporta ostavite uređaj da miruje dva sata, pre nego što ga pustite u rad.

#### Na podu

Uređaj postavite na čistu, ravnu i čvrstu površinu.

Centrirajte uređaj. → *Stranica 13*

### U stubu sa mašinom za pranje i za sušenje veša

Ovaj uređaj postavite u stub sa mašinom za pranje i za sušenje veša samo sa setom za povezivanje proizvođača mašine za sušenje veša.

- Element za povezivanje  
→ *Stranica 20*
- Element za povezivanje sa radnom pločom koja se izvlači  
→ *Stranica 21*

Ovaj uređaj postavite samo na mašinu za pranje veša istog proizvođača. Dubina i širina uređaja moraju da budu isti kao i dimenzije mašine za pranje veša.

Stub sa mašinom za pranje i za sušenje veša nemojte postavljati na postolje.

#### Na zidu

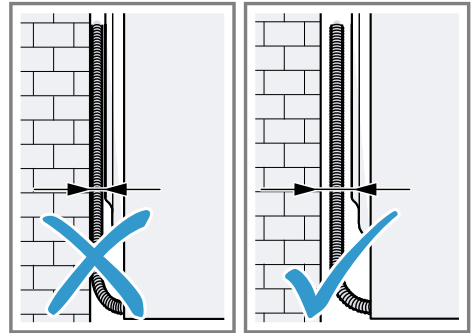

Nemojte da uglavljujete creva i kabl za napajanje između zida i uređaja.

### 4.4 Crevo za odvod vode

Tokom sušenja nastaje kondenzat, koji uređaj fabrički sakuplja u posudi za kondenzat. Crevo za odvod vode koristite za odvod prekomernog kondenzata direktno u kanalizaciju.

**Napomena:** Uređaj koristite samo sa isporučenim crevom za odvod vode.  
→ *Stranica 12*

## sr Postavljanje i priključivanje

Kada priključite crevo za odvod vode, ne morate redovno da praznite posudu za kondenzat .

→ "Pražnjenje posude za kondenzat",  
Stranica 26

### Priključivanje creva za odvod vode

Ako ne želite redovno da praznite posudu za kondenzat, priključite crevo za odvod vode.

#### PAŽNJA

Tokom rada uređaja bez pravilno priključenog creva za kondenzat ili creva za odvod vode, iz nastavka može da curi voda.

- ▶ Pre rada uređaja pravilno priključite crevo za kondenzat ili crevo za odvod vode na nastavak.

#### Zahtevi

- Uređaj i pribor su otpakovani.  
→ Stranica 10
  - Uređaj je postavljen na mesto postavke.
1. Skinite crevo za kondenzat sa nastavka.

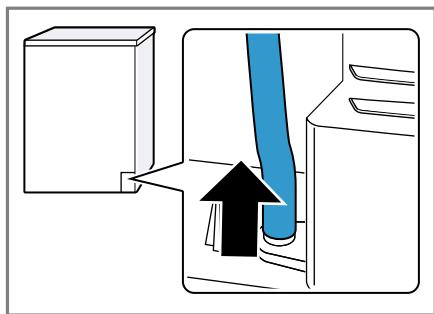

Crevo za kondenzat je fabrički priključeno na nastavak.

**Napomena:** Kada uklonite crevo za kondenzat, iz nastavka može da iscuri voda.

2. Crevo za kondenzat gurnite na držač.

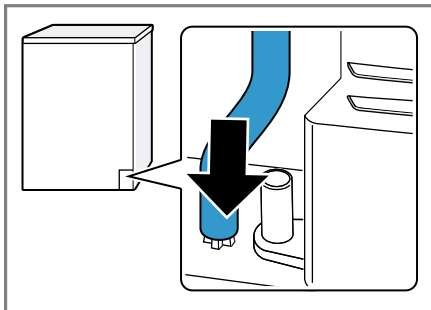

3. Crevo za odvod vode gurnite na nastavak do kraja.

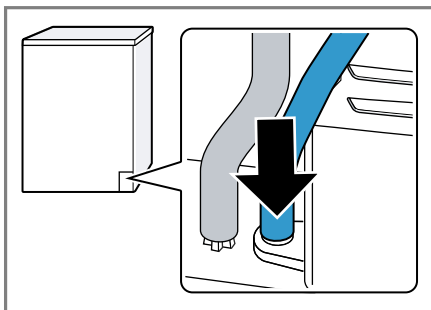

4. Crevo za odvod vode postavite u vodionicu za crevo.

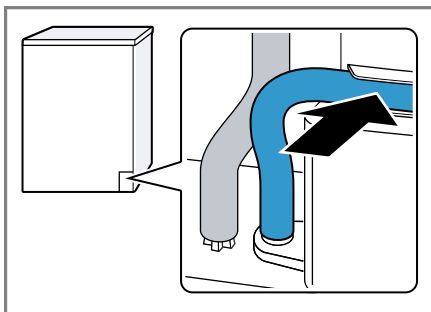

Uverite se da crevo za odvod vode nije prelomljeno.

5. Ispraznite posudu za kondenzat.  
→ Stranica 26
6. Ugurajte posudu za kondenzat.  
→ Stranica 26
7. Priključite uređaj na odvod vode.  
→ Stranica 13

**Savet:** Za ponovno prikupljanje kondenzata u posudi za kondenzat, npr. kada promenite lokaciju uređaja, uradite ove korake u obrnutom redosledu.

## Vrste priključivanja odvoda vode

### PAŽNJA

Ukoliko je odvod zapušten ili zatvoren, nakupljena otpadna voda može da se vrati u uređaj.

- ▶ Pre rada uređaja proverite da li otpadna voda brzo otiče i uklonite zapušnja.

#### Odvod u sifon.

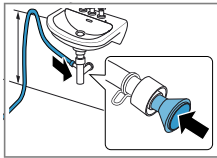

Priključno mesto osigurajte pomoću obujmice za crevo (12–22 mm).

Crevo za odvod vode pričvrstite sa vodicom za crevo na visini od najmanje 80 cm i najviše 100 cm.

**Napomena:** Pomoću Y razdelnika → *Stranica 21* na odvod sifona možete da priključite crevo za odvod vode dodatnog uređaja, npr. mašine za pranje veša.

#### Odvod u umivaonik.

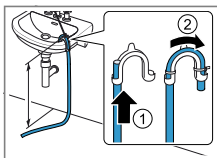

Crevo za odvod vode gurnite direktno kroz pregib i fiksirajte ga pomoću materijala za pričvršćivanje.

Pregib pričvrstite na maksimalnoj visini od 100 cm.

#### Odvod u kanalizacioni odvod.

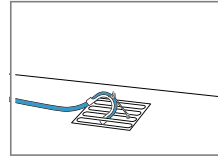

Crevo za odvod vode gurnite direktno kroz pregib i fiksirajte ga pomoću materijala za pričvršćivanje. Pregib pričvrstite na kanalizacioni odvod.

## 4.5 Centriranje uređaja

Radi redukovanja zvukova i vibracija, ispravno pozicionirajte uređaj.

- ▶ Za pozicioniranje uređaja okrećite nogice uređaja. Pomoću libele proverite ispravan položaj.

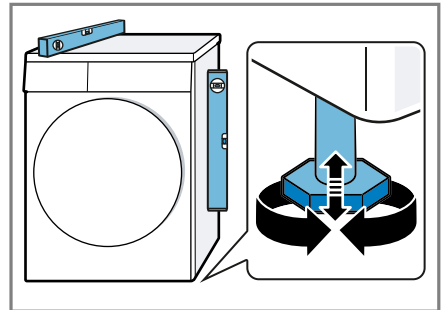

Sve nogice uređaja moraju čvrsto stajati na podu.

## 4.6 Električno priključivanje uređaja

1. Mrežni utikač mrežnog priključnog voda uređaja utaknite u utičnicu u blizini uređaja. Podatke o priključivanju uređaja možete pronaći u opciji Tehnički podaci → *Stranica 38*.
2. Proverite da li mrežni utikač čvrsto naleže.
  - ✓ Uređaj je sada spreman za rad.

## 5 Upoznavanje sa uređajem

### 5.1 Uređaj

Ovde ćete naći pregled sastavnih delova uređaja.

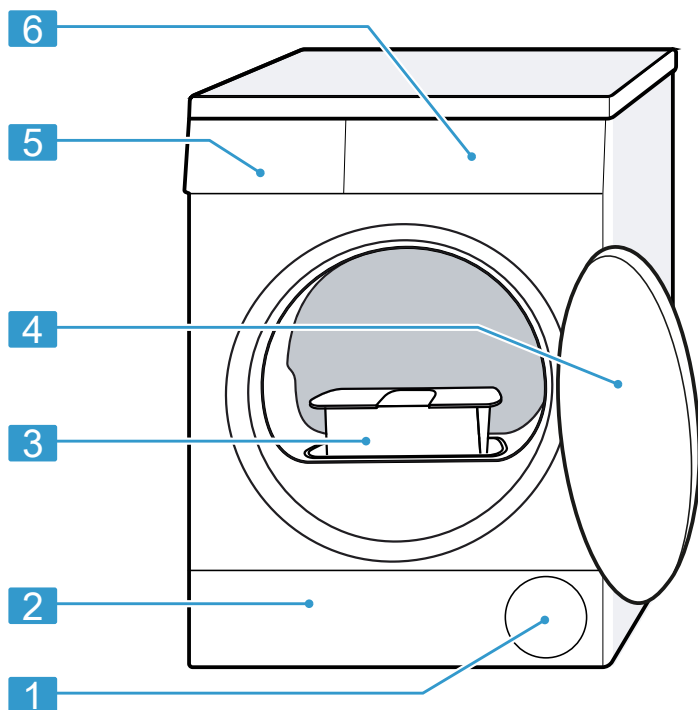

U zavisnosti od tipa uređaja, neki detalji na slici mogu da se razlikuju, na primer boja ili oblik.

---

**1** Ventilacioni otvor

---

**2** Poklopac za održavanje jedinice na dnu → *Stranica 28*

---

**3** Sito za vlakna → *Stranica 23*

---

---

**4** Vrata → *Stranica 22*

---

**5** Posuda za kondenzat → *Stranica 26*

---

**6** Komandno polje → *Stranica 15*

---

## 5.2 Komandno polje

Preko komandnog polja možete da podesite sve funkcije uređaja i da dobijate informacije o radnom stanju.

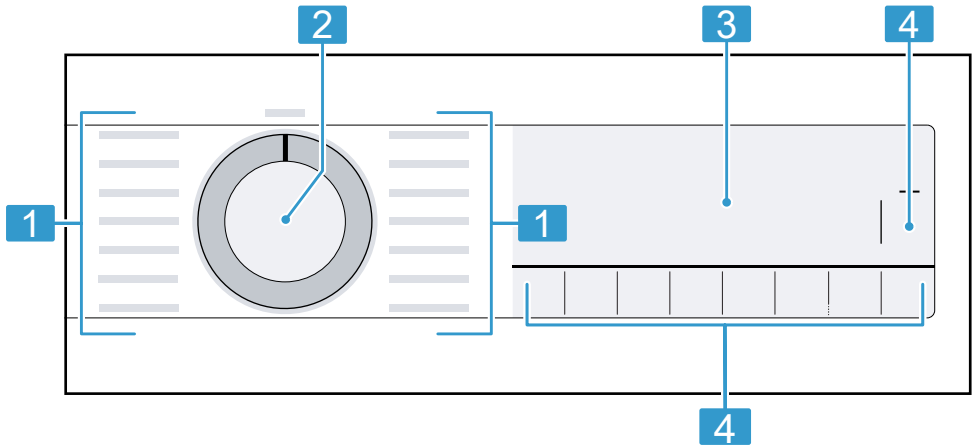

**1** Programi → *Stranica 18*

**2** Birač programa → *Stranica 22*

**3** Displej → *Stranica 15*

**4** Tasteri → *Stranica 17*

## 6 Displej

Na displeju se prikazuju aktuelne vrednosti podešavanja, mogućnosti izbora ili tekstovi napomena.

U zavisnosti od statusa programa, displej prikazuje pojedine napomene u delu 8:88, npr. E nd.

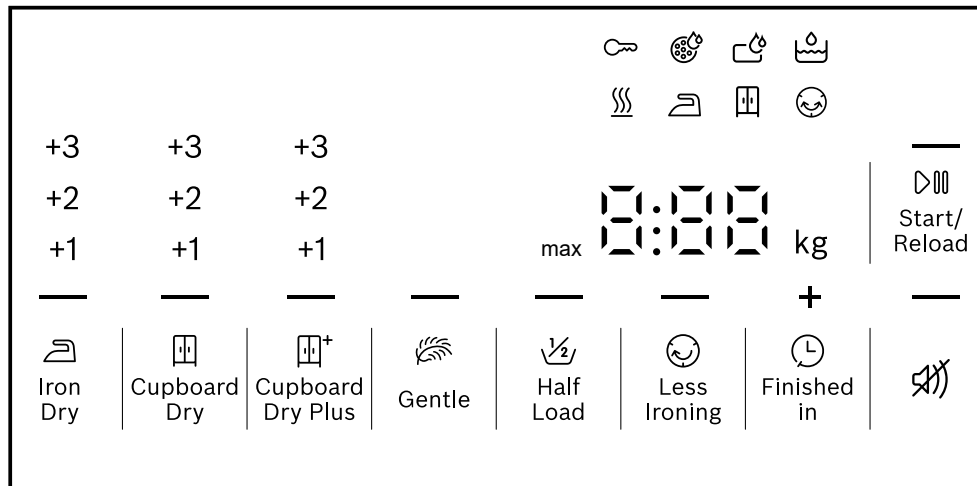

Primer prikaza na displeju







Prikaz	Opis
0:40 <sup>1</sup>	Pretpostavljeno trajanje programa ili preostalo vreme programa u satima i minutima.
1:25	Vremenski program je podešen. → <i>Stranica 20</i>
9,0 <sup>1</sup>	Preporučena maksimalna količina punjenja u kg za podešeni program.
+ 0:45 <sup>1</sup>	Vreme završetka programa → <i>Stranica 18</i>
	<ul style="list-style-type: none"> <li>svetli: zaštita za decu je aktivirana.</li> <li>treperi: zaštita za decu je aktivirana i uređajem je ruko-</li> </ul> vano. → <i>Stranica 27</i>
— (▶▶ Start/ Reload)	Pokretanje, prekidanje ili pauziranje <ul style="list-style-type: none"> <li>svetli: program je u toku i može da se prekine ili pauzira.</li> <li>treperi: program može da se pokrene ili nastavi.</li> </ul>
— ( Iron Dry)	Rezultat sušenja je aktiviran. → <i>Stranica 26</i>
— ( Cupboard Dry)	Rezultat sušenja je aktiviran. → <i>Stranica 26</i>
— ( Cupboard Dry Plus)	Rezultat sušenja je aktiviran. → <i>Stranica 26</i>
+1	Prilagođeni rezultat sušenja je aktiviran. → <i>Stranica 26</i>
+2	

<sup>1</sup> Primer

Prikaz	Opis
+3	
— (☉ Less Ironing)	Redukovanje gužvanja je aktivirano. → "Tasteri", <i>Stranica 18</i>
— (🌿 Gentle)	Blago sušenje za osetljive tkanine je aktivirano. → <i>Stranica 18</i>
4.5 kg — (½ Half Load)	Pola količine za punjenje je aktivirano. → <i>Stranica 18</i>
— (🔇)	Tiše sušenje bez zvučnih signala je aktivirano. → <i>Stranica 18</i>
☁	Ispraznite i ubacite posudu za kondenzat. → <i>Stranica 26</i>
🌀	Očistite sito za vlakna. → <i>Stranica 23</i> Očistite sistem filtera podne jedinice. → <i>Stranica 24</i>
☁	Očistite sistem filtera podne jedinice. → <i>Stranica 24</i>
Hot	Proces hlađenja, u zavisnosti od statusa programa, nekoliko minuta hladi veš tokom okretanja bubnja, kako se veš ne bi oštetio. Otvaranje vrata može da prekine proces hlađenja. <b>Napomena:</b> Nemojte menjati podešeni program.
☰	Status programa: sušenje
👉	Status programa: rezultat sušenja „suvo za peglanje“
🏠	Status programa: rezultat sušenja „suvo za orman“
😊	Status programa: zaštita od gužvanja
— (⏮ Start/ Reload)	Status programa: pauza
End	Status programa: završetak programa

## 7 Tasteri

Taster	Opis
⏮ Start/ Reload	Pokrenite, prekinite ili pauzirajte program.
🕒 3 sec.	Aktivirajte ili deaktivirajte zaštitu za decu. → <i>Stranica 27</i>
🏠 Cupboard Dry Plus	Izborom 🏠 Cupboard Dry Plus je aktiviran željeni rezultat sušenja. → <i>Stranica 26</i> Izborom +1+1, +2+2 ili +3+3 je prilagođen rezultat sušenja. → <i>Stranica 27</i>
🏠 Cupboard Dry	Izborom 🏠 Cupboard Dry je aktiviran željeni rezultat sušenja. → <i>Stranica 26</i>

Taster	Opis
	Izborom +1+1, +2+2 ili +3+3 je prilagođen rezultat sušenja. → <i>Stranica 27</i>
 Iron Dry	Izborom  Iron Dry je aktiviran željeni rezultat sušenja. → <i>Stranica 26</i> Izborom +1+1, +2+2 ili +3+3 je prilagođen rezultat sušenja. → <i>Stranica 27</i>
 Less Ironing	Aktivirajte ili deaktivirajte redukovanje gužvanja. Nakon završetka programa, bubanj u pravilnim vremenskim intervalima još 120 minuta pomera veš, čime se redukuje njegovo gužvanje.
 Gentle	Aktivirajte ili deaktivirajte blago sušenje. Temperatura se redukuje za osetljive tkanine, kao npr. za poliakril ili elasthan. Trajanje programa se produžava.
 Finished in	Definišite vreme završetka programa. Trajanje programa je već uključeno u podešene sate. Nakon početka programa prikazuje se trajanje programa. Podesite trajanje programa za vremenske programe. → <i>Stranica 20</i>
	Aktiviranje ili deaktiviranje signala za rukovanje i napomene.
 Half Load	Sušite pojedinačne komade veša ili male količine za punjenje.

## 8 Programi

Tkanine možete da sušite pomoću automatskog programa ili vremenskog programa.











### 8.1 Automatski programi



Automatski programi su programi tokom kojih senzori za vlagu tokom sušenja mere preostalu vlagu u vešu. Program se završava tek kada se dostigne podešeni rezultat sušenja.

Svaki automatski program ima rezultat sušenja → *Stranica 26*. Rezultat sušenja određuje u kojoj meri je veš nakon kraja programa suv ili vlažan.

**Savet:** Rezultat sušenja izaberite u zavisnosti od tkanina ili željenog rezultata sušenja.



**Napomena:** Etikete sa uputstvima za negu na vešu pružaju dodatne napomene za izbor programa.  
→ "Oznake za negu na etiketama", *Stranica 22*

<b>Program</b>	<b>Opis</b>	<b>maks. punjenje (kg)</b>
Cottons 	Sušite otporne tkanine od pamuka ili lana koje se mogu otkuvavati.	9,0
Eco 	Sušite otporne tkanine od pamuka ili lana koje se mogu otkuvavati. Program za uštedu energije.	9,0
Easy-Care 	Sušite tkanine od sintetičke i mešovite vlakna.	3,5
Mix 	Sušite tkanine od pamuka i sintetičke.	3,0
 Bed Linen	Sušite jastučnice i navlake za jorgane kao i čaršafe od pamuka. <b>Napomena:</b> Pomeranje bubnja je optimizovano za sušenje velikih komada veša.	3,5
Delicates 	Sušite osetljive tkanine od satena, sintetičke i mešovite vlakna.	2,0
 Down	Sušite tkanine punjene perjem, jorgane ili perjane prekrivače. <b>Napomene</b> <ul style="list-style-type: none"> <li>▪ Sušite velike tkanine, kao što su ćebad ili vreće za spavanje.</li> <li>▪ Nakon završetka programa, protresite tkanine da biste raspodelili punjenje i razbili vlažnost nakupljenu na pojedinim mestima.</li> <li>▪ Kada sušite jastuk i jastuk nakon završetka programa još nije potpuno suv, osušite ga pomoću vremenskog programa. → <i>Stranica 20</i></li> </ul>	1,5
 Hygiene Plus	Sušite otporne tkanine od pamuka ili lana koje se mogu otkuvavati. Pogodno za visoke higijenske zahteve.	4,0
 Sportswear	Sušite sportsku garderobu koja se brzo suši od funkcionalnih vlakana, mikro-vlakana i sintetičke.	1,5
 Shirts/Blouses	Sušite košulje i bluze od pamuka, lana, sintetičke ili mešovite vlakna.	1,5

Program	Opis	maks. punjenje (kg)
	<b>Napomena:</b> Za optimalan rezultat sušenja, sušite maksimalno 5 košulja ili 5 bluza. Nakon sušenja, opeglajte veš ili ga okačite. Tada se preostala vlaga ravnomerno raspoređuje.	
 Super Quick 40'	Sušite tkanine od sintetike i laganog pamuka.	2,0
 Towels	Sušite otporne peškire koji se mogu otkuvati od pamuka ili lana.	6,0

## 8.2 Vremenski programi

Vremenski programi su programi sa definisanim ili podesivim trajanjem programa. Program se završava nakon isteka vremena, čak i ako veš npr. nije suv. Vremenski programi su namenjeni za sušenje pojedinačnih komada veša ili tankih tkanina.

Program	Opis	maks. punjenje (kg)
Wool Finish 	Sušite vunene tkanine ili tkanine sa udelom vune koje se mogu prati u mašini. <b>Napomena:</b> Tkanine će biti mekše, ali se neće osušiti. Nakon završetka programa, izvadite tkanine i ostavite ih da se osuše.	0,5
Time Program Warm 	Sušite sve vrste tkanina osim vune i svile. Pogodno za unapred sušen ili malo vlažan veš i za naknadno sušenje višeslojnog, debelog veša.	3,0

## 9 Pribor

Koristite originalni pribor. On je specijalno prilagođen za vaš uređaj.

**Savet:** Određeni dodatni pribor je dostupan u drugim bojama. Kontaktirajte korisnički servis. → *Stranica 35*

	Upotreba	Broj za poručivanje
Element za povezivanje	Da biste uštedeli prostor, uređaj postavite na pre-	WTZ27410

	<b>Upotreba</b>	<b>Broj za poručivanje</b>
	poručenu mašinu za veš od istog proizvođača i iste širine i dubine.	
Element za povezivanje sa radnom pločom koja se izvlači	Da biste uštedeli prostor, uređaj postavite na preporučenu mašinu za veš od istog proizvođača i iste širine i dubine. Pomoću radne ploče koja se izvlači možete jednostavnije da punite i praznite uređaj.	WTZ27400
Korpa za vunu	Sušite ili provetrite pojedinačne tkanine od vune, sportsku obuću i plišane životinje.	WMZ20600
Y-dobavljač	Crevo za odvod vode dodatnog uređaja priključite na isti odvod na sifonu.	15000490
Crevo za odvod vode	Ispustite višak kondenzata iz uređaja direktno u kanalizaciju bez redovnog pražnjenja posude za kondenzat.	WTZ1110
Filterska podloška	Rezervni deo za zaštitu od vlakana za sistem filtera u podnoj jedinici.	12022801
Platforma	Postavite uređaj visoko kako biste ga mogli lakše puniti i prazniti.	WTZPW20D

## 10 Veš

### 10.1 Pripremanje veša

#### PAŽNJA

Predmeti koji su ostali u vešu mogu da oštete veš i bubanj.

- ▶ Pre rada iz džepova veša uklonite sve predmete.

#### Napomena



Ako pripremite veš, sačuvate uređaj i tkanine.

- Četkom očistite pesak i zemlju
- Veš sortirajte prema boji i tkanini i vodite računa o oznakama na etiketi
- Zatvorite sve rajsferšluse, čičak trake, kukice i omče
- Uklonite kugle sa zavesa i olovne trake
- Veš raširite i stavite u bubanj

- Pre sušenja centrifugirajte veš
- Komade veša od vune, sportsku obuću i plišane igračke sušite u vreći za vunu Korpa za vunu

## 10.2 Oznake za negu na etiketama

### Oznake za negu za sušenje

Simbol	Tkanine
	Otporne tkanine od pamuka, lana, npr. peškiri, posteljina, donji veš
	Osetljive tkanine od sintetičke, mešovitih vlakana, osetljive tkanine, npr. funkcionalni veš, košulje
	Tkanine od svile, najlona, tkanine koje dišu ili su gumirane, sintetičke zavese nemojte sušiti u mašini za sušenje veša

## 11 Osnovno rukovanje

### 11.1 Uključivanje uređaja

**Zahtev:** Uređaj je pravilno postavljen i priključen. → *Stranica 10*

- ▶ Birač programa postavite na program.

**Napomena:** Osvetljenje bubnja se automatski isključuje.

### 11.2 Podešavanje programa

1. Okrenite birač programa i postavite ga na željeni program.  
→ *Stranica 18*
2. Ukoliko želite, prilagodite podešavanja programa. → *Stranica 17*  
Podešavanja programa se ne memorišu trajno za program.

### 11.3 Otvaranje vrata

1. Zahvatite ispod ručke vrata i povucite vrata.

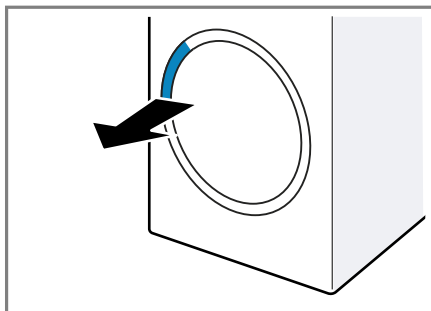

2. Otvorite vrata.

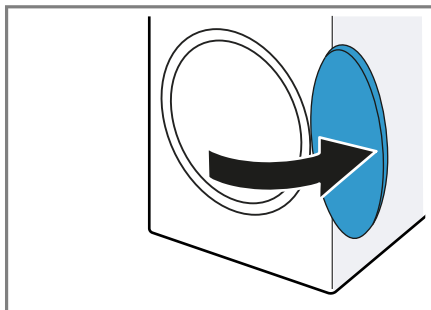

### 11.4 Umetanje veša

**Napomena:** Kako biste izbegli pojavu gužvanja, vodite računa o maksimalnom punjenju za programe.  
→ *Stranica 18*

#### Zahtevi

- Veš je pripremljen i sortiran.  
→ *Stranica 21*
  - Bubanj je prazan.
1. Otvorite vrata. → *Stranica 22*
  2. Ubacite veš u bubanj.
  3. Zatvorite vrata.  
Uverite se da se veš nije zaglavio u vratima.

### 11.5 Startovanje programa

#### Zahtevi

- Podešen je program.  
→ *Stranica 22*

- Vrata su zatvorena.
- ▶ Pritisnite **Start/ Reload**.
- ✓ Displej prikazuje trajanje programa ili vreme završetka programa.
- ✓ Nakon završetka programa, displej prikazuje: "End".

**Napomena:** Kada displej prikazuje "Hot", uređaj suši veš.

Kada se "Hot" ugasi, veš se ohladio.

## 11.6 Naknadno stavljanje veša

Nakon starta programa možete naknadno da stavite ili izvadite veš u svakom trenutku.

1. Pritisnite **Start/ Reload**.  
Proces hlađenja se pokreće automatski nakon otprilike 30 sekundi i hladi veš dok se bubanj okreće. Ukoliko ne želite proces hlađenja ili želite da ga prekinete, otvorite vrata. → *Stranica 17*
2. Otvorite vrata. → *Stranica 22*
3. Naknadno stavite ili izvadite veš.
4. Zatvorite vrata.
5. Pokrenite program. → *Stranica 22*

## 11.7 Prekidanje programa

1. Pritisnite **Start/ Reload**.
2. Otvorite vrata. → *Stranica 22*
3. Izvadite veš. → *Stranica 23*

## 11.8 Vađenje veša

1. Otvorite vrata. → *Stranica 22*
2. Izvadite veš iz bubnja.

## 11.9 Isključivanje uređaja

- ▶ Birač programa postavite na **Off**.

## 11.10 Sito za vlakna

Vlakna iz veša se tokom pranja skupljaju u sito za vlakna. Sito za vlakna štiti uređaj od vlakana.

## Čišćenje sita za vlakna

Kada se program sušenja završi ili displej tokom rada prikaže napomenu, nakon završetka programa očistite sito za vlakna.

**Napomena:** Ukoliko ne čistite uređaj kao što je opisano, funkcija uređaja može da bude ugrožena.

### Zahtevi

- Displej nakon sušenja prikazuje: "End"
  - Ili displej tokom rada koji je u toku prikazuje: 
1. Otvorite vrata. → *Stranica 22*
  2. Uklonite vlakna sa unutrašnje strane vrata.
  3. Dvodelno sito za vlakna skinite redom.

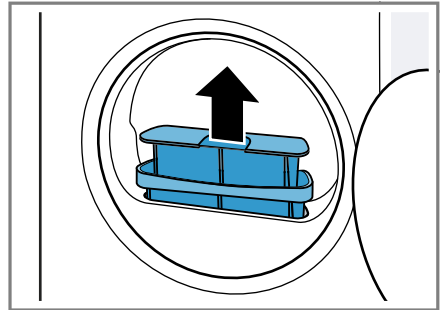

4. Uklonite vlakna iz udubljenja.

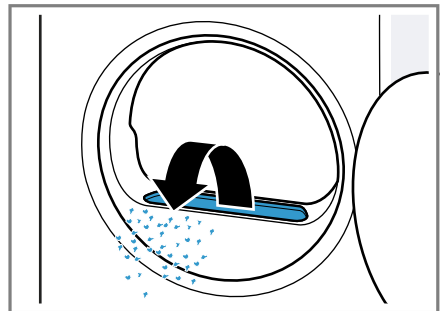

Uverite se da vlakna nisu upala u vazdušni kanal.

5. Otvorite oba sita za vlakna ① i uklonite vlakna ②.

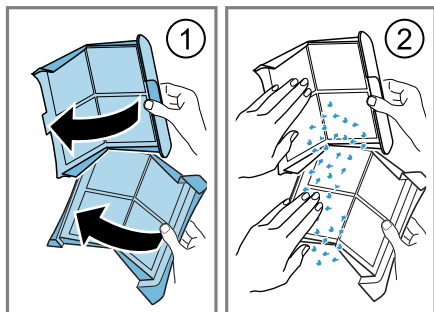

Bacite dlačice u kućni otpad i tako sprečite kontaminaciju otpadne vode mikroplastikom.

6. Sita za vlakna očistite temeljno mlazom tople vode i osušite ih.

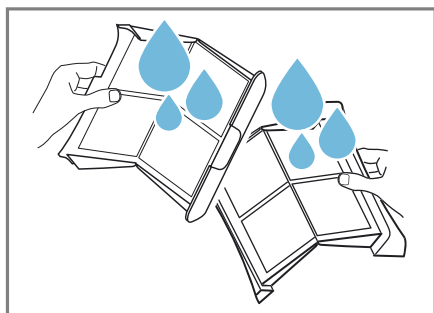

**Napomena:** Vodu od čišćenja možete da sakupite u neku posudu, npr. kanti. Nakon čišćenja, sadržaj posude sipajte kroz filter, npr. filter za kafu.

Bacite filter za kafu u kućni otpad i tako sprečite kontaminaciju otpadne vode mikroplastikom.

7. Zatvorite i sklopite dva sita za vlakna.

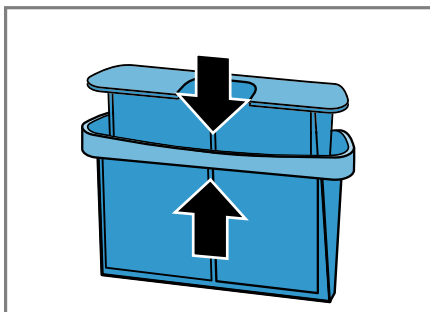

8. Umetnite dvodelno sito za vlakna.

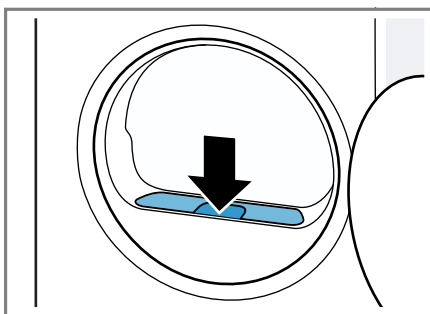

9. Zatvorite vrata.

### 11.11 Sistem filtera jedinice na dnu

Vlakna iz veša se tokom pranja skupljaju u sistemu filtera jedinice na dnu. Sistem filtera štiti uređaj od vlakana.

#### Čišćenje sistema filtera jedinice na dnu

Kada displej tokom rada pokaže napomenu, nakon završetka programa očistite sistem filtera jedinice na dnu.

#### Napomene

- Sistem filtera možete redovno da čistite i bez prikazane napomene na displeju. Nije potrebno čišćenje nakon svakog sušenja.

- Ukoliko ne čistite uređaj kao što je opisano, funkcija uređaja može da bude ugrožena.

**Zahtev:** Displej tokom trenutnog rada prikazuje: ☹.

1. Očistite sito za vlakna.  
→ *Stranica 23*
2. Otvorite jedinicu na dnu.  
→ *Stranica 28*
3. Filtersku podlošku oprezno skinite sa nosača.

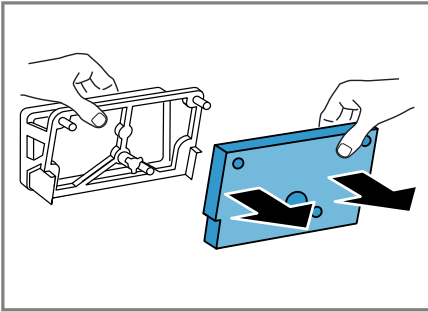

Vodite računa da ne deformišete ili oštetite filtersku podlošku.

4. Poklopac razmenjivača toplote očistite mekanom četkom.

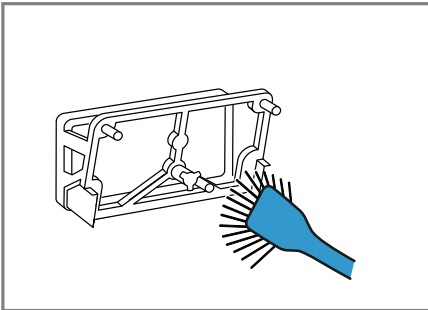

Uverite se da ste uklonili sve nečistoće sa zaptivke.

5. Filtersku podlošku očistite temeljno mlazom tople vode i iscedite je rukom.

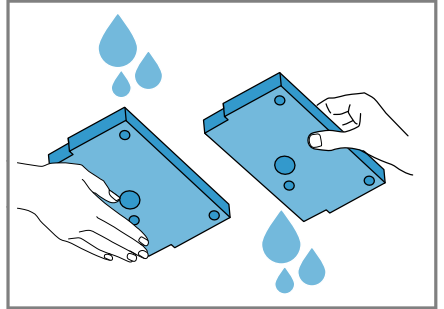

Tvrđokornu nečistoću možete oprezno da očistite usisivačem. Filtersku podlošku nemojte čistiti sredstvima za čišćenje.

**Napomena:** Vodu od čišćenja možete da sakupite u neku posudu, npr. kanti. Nakon čišćenja, sadržaj posude sipajte kroz filter, npr. filter za kafu.

Bacite filter za kafu u kućni otpad i tako sprečite kontaminaciju otpadne vode mikroplastikom.

6. Filtersku podlošku postavite na nosače.

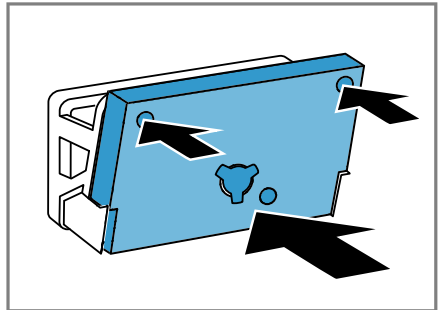

Vodite računa da ne deformišete ili oštetite očišćenu filtersku podlošku ili da je ne postavite na nosače sa pogrešne strane.

**Napomena:** Filtersku podlošku → *Stranica 21* možete da poručite preko korisničkog servisa kao rezervni deo.

sr Željeni rezultat sušenja

7. Zatvorite jedinicu na dnu.

→ *Stranica 30*

## 11.12 Posuda za kondenzat

Tokom sušenja nastaje kondenzat, koji uređaj fabrički sakuplja u posudi za kondenzat.

**Napomena:** Uređaj koristite samo sa isporučenim crevom za odvod vode.

→ *Stranica 12*

Kada priključite crevo za odvod vode, ne morate redovno da praznite posudu za kondenzat .

→ *"Pražnjenje posude za kondenzat", Stranica 26*

### Pražnjenje posude za kondenzat

Kada se program sušenja završi ili se program sušenja pauzira uz napomenu na displeju, ispraznite posudu za kondenzat.

#### Zahtevi

- Displej nakon sušenja prikazuje: "End"
  - ili displej tokom pauziranja prikazuje: ☹️.
1. Posudu za kondenzat izvucite u vodoravnom položaju.

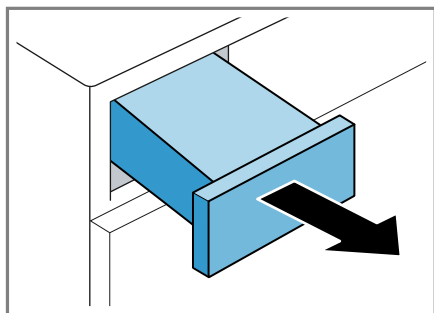

2. Ispraznite posudu za kondenzat.

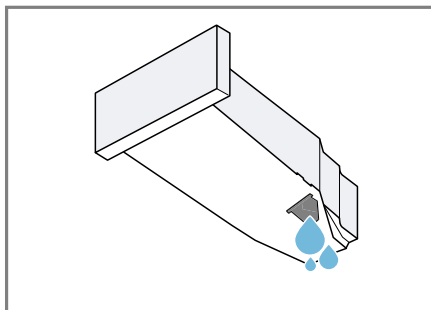

Pre rada uređaja se uverite se da ste ubacili posudu za kondenzat.

→ *Stranica 26*

3. Kada se program sušenja pauzira, pokrenite program. → *Stranica 22*

### Ubacivanje posude za kondenzat

- ▶ U potpunosti ugurajte posudu za kondenzat.

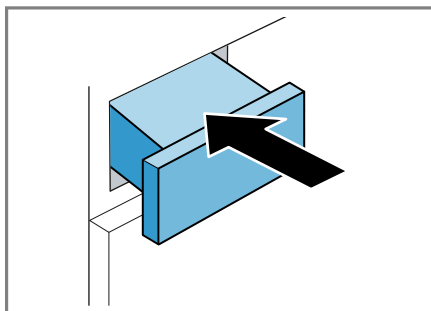



## 12 Željeni rezultat sušenja

Za svaki automatski program je definisan željeni rezultat sušenja. Željeni rezultat sušenja određuje u kojoj meri je veš nakon završetka programa suv ili vlažan.







### Željeni rezultat sušenja - Opis

☑️ Cupboard Dry Plus	Za višeslojni, debeli veš koji se sporo suši.
----------------------	---

<b>Željeni rezultat sušenja</b>	<b>Opis</b>
 Cupboard Dry	Za normalan, jednoslojni veš.
 Iron Dry	Za normalan, jednoslojni veš. Veš je na kraju programa i dalje blago vlažan. Za redukciju gužvanja, veš opeglajte ili ga okačite da se osuši.



## 12.1 Promena željenog rezultata sušenja

Za pojedine automatske programe možete da promenite željeni rezultat sušenja, da bi veš bio suvlji ili vlažniji.

1. Podesite automatski program.  
→ *Stranica 18*
- ✓ Displej prikazuje zadati rezultat sušenja.
2. Pritisnite  **Cupboard Dry**,  **Cupboard Dry Plus** ili  **Iron Dry**.
- ✓ Na displeju se prikazuje  (Cupboard Dry),  (Cupboard Dry Plus) ili  (Iron Dry).

## 12.2 Prilagođavanje željenog rezultata sušenja



Ako nakon sušenja sa određenim rezultatom sušenja smatrate da je veš previše vlažan, možete da prilagodite željeni rezultat sušenja.

1. Podesite automatski program.  
→ *Stranica 18*
- ✓ Displej prikazuje zadati rezultat sušenja.
2. Ponovo pritisnite  **Cupboard Dry**,  **Cupboard Dry Plus** ili  **Iron Dry** da biste promenili željeni rezultat sušenja od "+1" (suvo) do "+3" (najviše suvo).

## 13 Zaključavanje za decu



Zaštite uređaj od neželjenog upravljanja na upravljačkim elementima.

### 13.1 Aktiviranje zaključavanja za decu

- ▶ Pritisnite dva tastera za  **3 sec.** otpr. 3 sekunde.
- ✓ Displej prikazuje .
- ✓ Upravljački elementi su blokirani.
- ✓ Zaštita za decu ostaje aktivna i nakon isključivanja uređaja i nestanka struje.

### 13.2 Deaktiviranje zaključavanja za decu

**Zahtev:** Za deaktiviranje zaštite za decu, uređaj mora biti uključen.

- ▶ Pritisnite dva tastera za  **3 sec.** otpr. 3 sekunde.  
Kako se aktivni program ne bi prekinuo, birač programa mora da stoji na početnom programu.
- ✓ Na displeju se gasi .

## 14 Osnovna podešavanja

Osnovna podešavanja uređaja možete da prilagodite svojim potrebama.

## 14.1 Pregled osnovnih podešavanja

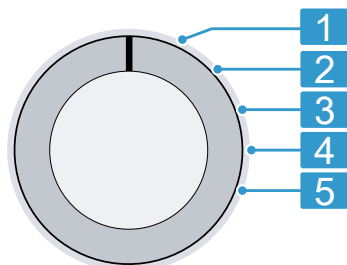

Birač programa sa položajima za programe

**1** Nije osnovno podešavanje.

Podesite jačinu signala nakon završetka programa:

**2** 0 (isključeno) do 4 (veoma glasno)

Podesite jačinu signala za izbor tastera:

**3** 0 (isključeno) do 4 (veoma glasno)

**5** Prikažite broj pokrenutih programa.

## 14.2 Promena osnovnih podešavanja

1. Birač programa podesite na položaj 1. → *Stranica 28*
2. Pritisnite **Iron Dry** i istovremeno okrenite birač programa u poziciju 2.  
✓ Displej prikazuje aktuelnu vrednost.
3. Pomoću birača programa izaberite željeno osnovno podešavanje. → *Stranica 28*
4. Za promenu vrednosti, pritisnite **Finished in.**
5. Za memorisanje izmene, isključite uređaj.

## 15 Čišćenje i održavanje

### 15.1 Jedinica na dnu

Jedinica na dnu je donji, pristupačni deo uređaja, u kom se nalazi izmenjivač toplote.

### Otvaranje jedinice na dnu

#### Zahtevi

- Uređaj se hladio 30 minuta.
  - Vrata uređaja su zatvorena.
1. Otvorite klapnu za održavanje.

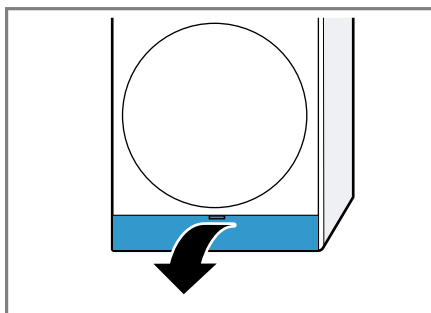

Ako stavite krpu ispod klapne za održavanje, možete da sakupite preostalu vodu iz jedinice na dnu.

2. Otvorite ručice poklopca izmenjivača toplote.

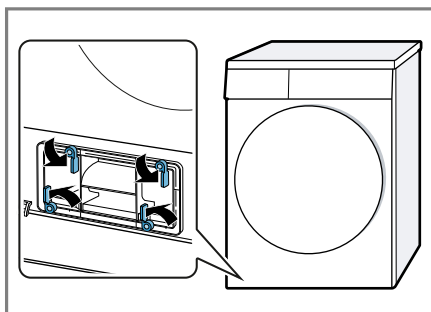

3. Poklopac izmenjivača toplote izvucite za ručku.

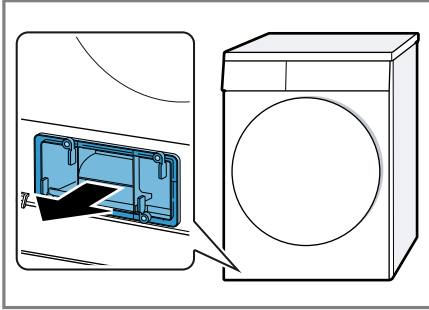

### Čišćenje jedinice na dnu

Vidljivu nečistoću iz jedinice na dnu možete da uklonite.

#### ⚠ OPREZ

#### Opasnost od zasecanja!

Ukoliko dodirnete oštre ivice razmenjivača toplote, možete se poseći.

- ▶ Ne dodirujte lamele razmenjivača toplote.

1. Otvorite jedinicu na dnu.  
→ *Stranica 28*
2. Poklopac razmenjivača toplote očistite mekanom četkom.

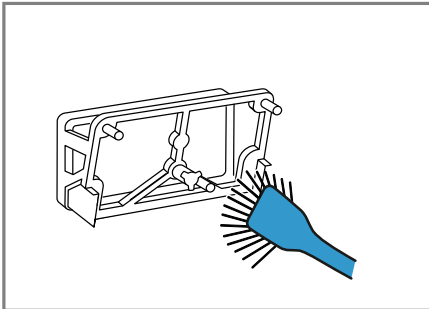

Uverite se da ste uklonili sve nečistoće sa zaptivke.

3. Podignite lagano srednju spojnicu umetka.

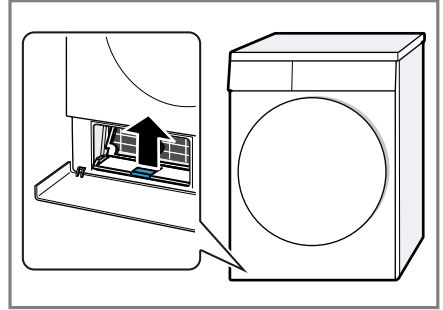

4. Umetak izvucite vodoravnim povlačenjem.

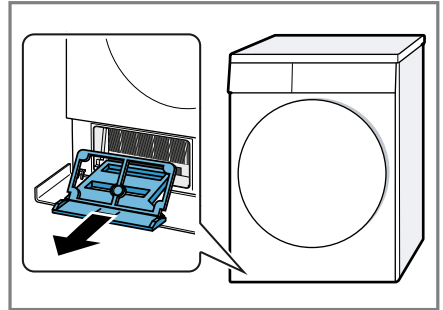

5. Umetak očistite mlazom vode i ostavite da se osuši.

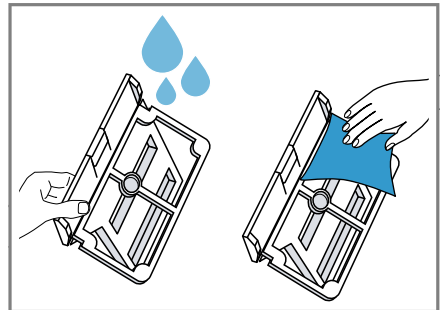

6. Rešetku ulaza za vazduh oprezno očistite nastavkom sa četkom za usisivač.

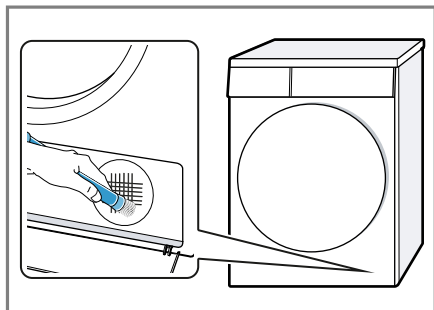

Vodite računa da pri tome ne deformišete ili oštetite rešetku.

7. Otvor očistite mekanom, vlažnom krpom.

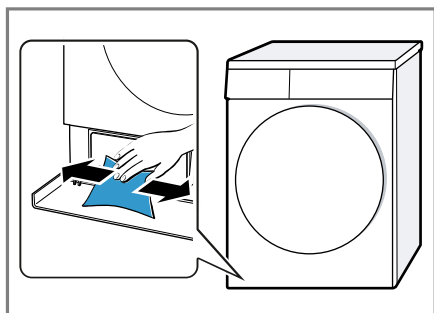

8. Ubacite vodoravno umetak dok spojnica ne klikne na svoje mesto.

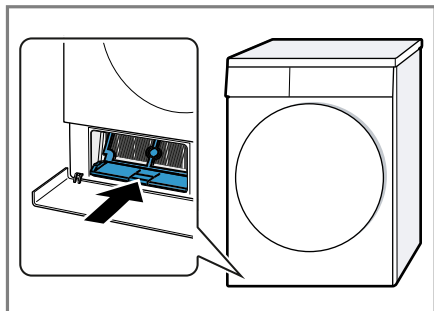

9. Zatvorite jединicu na dnu.  
→ Stranica 30

## Zatvaranje jedinice na dnu

**Zahtev:** Jedinica na dnu je otvorena.

→ "Otvaranje jedinice na dnu",  
Stranica 28

1. Poklopac izmenjivača toplote postavite za ručku.

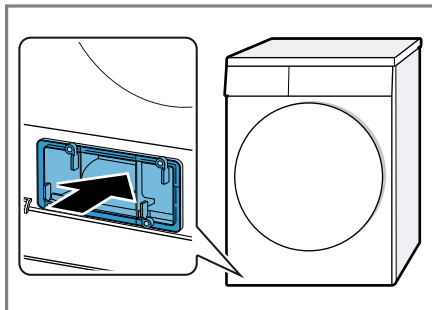

2. Zatvorite ručice poklopca izmenjivača toplote.

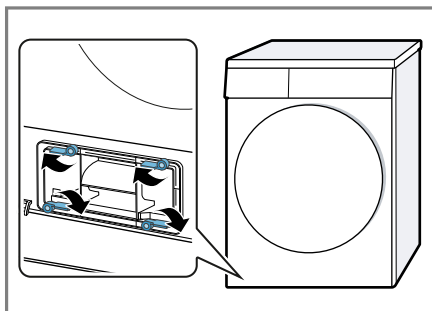

3. Zatvorite klapnu za održavanje.

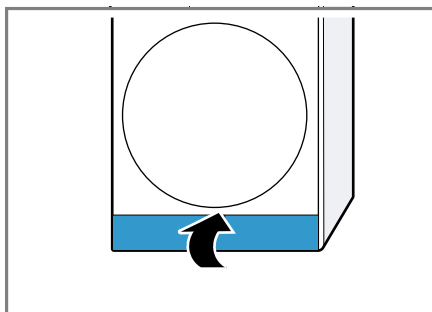

## 15.2 Senzor vlage

Senzor vlage u ovom uređaju utvrđuje vlažnost veša tokom sušenja. U zavisnosti od preostale vlage u vešu,

uređaj menja trajanje automatskog programa.

### Čišćenje senzora vlage

Nakon nekog vremena, na senzoru vlage mogu da se natalože ostaci kamena, deterdženata i sredstava za negu. Redovno čistite senzor vlage.

### PAŽNJA

Predmeti sa tvrdom ili grubom površinom mogu da oštete senzor vlage.

- ▶ Za čišćenje nemojte da koristite predmete sa tvrdom ili grubom površinom, abrazivna sredstva za čišćenje ili čeličnu vunu.

**Napomena:** Ukoliko ne čistite uređaj kao što je opisano, funkcija uređaja može da bude ugrožena.

1. Otvorite vrata.
2. Senzor vlage očistite sunderom.

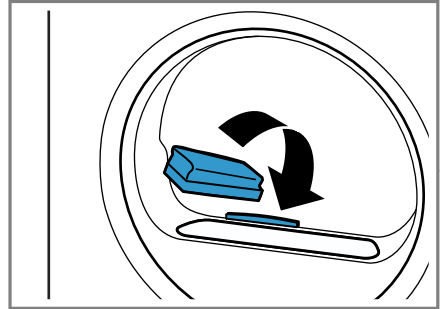

## 16 Otklanjanje smetnji

Manje smetnje na uređaju možete sami da otklonite. Pre nego što se obratite korisničkom servisu, pogledajte informacije za otklanjanje smetnji. Tako ćete izbeći nepotrebne troškove.

### ⚠ UPOZORENJE

#### Opasnost od strujnog udara!

Nestručne popravke su opasne.

- ▶ Nikada nemojte vršiti tehničku izmenu uređaja ili karakteristika uređaja.
- ▶ Samo za to obučeno stručno osoblje sme da vrši popravke na uređaju.
- ▶ Za popravku uređaja se smeju koristiti samo originalni zamenski delovi.
- ▶ Da bi se sprečile opasnosti, zamenu oštećenog mrežnog priključnog voda uređaja mora da izvrši proizvođač, korisnička služba ili osoba sa sličnim kvalifikacijama.

Kvar	Uzrok i rešavanje problema
Displej se gasi i treperi <b>Start/ Reload</b> .	Režim za štednju energije je aktivan. ▶ Pritisnite <b>Start/ Reload</b> .

Kvar	Uzrok i rešavanje problema
Svi drugi kodovi grešaka.	<p>Smetnja u funkcionisanju</p> <ol style="list-style-type: none"> <li>1. Ponovo pokrenite uređaj.</li> <li>2. Ako smetanja i dalje postoji, isključite uređaj najmanje 30 sekundi iz struje. Izvucite utikač mrežnog priključnog voda ili isključite osigurač u kutiji sa osiguračima.</li> <li>3. Ukoliko smetnja i dalje postoji, obratite se korisničkom servisu. → <i>Stranica 35</i> Tokom poziva tačno prenesite o kakvoj se poruci o grešci radi. Ako je moguće, napravite sliku ili snimak smetnje.</li> </ol>
"Hot" i bubanj se okreće.	<p>Nije greška. Proces hlađenja je aktivan. Nije potrebna nikakva radnja.</p> <p><b>Napomena:</b> Tokom trajanja procesa hlađenja nemojte menjati program. Proces hlađenja traje do 10 minuta.</p>
☹ i program je prekinut.	<p>Posuda za kondenzat je puna.</p> <ul style="list-style-type: none"> <li>▶ Ispraznite posudu za kondenzat. → <i>Stranica 26</i></li> </ul> <p>Crevo za odvod vode nije ispravno priključeno, savijeno je ili zaglavljeno.</p> <ul style="list-style-type: none"> <li>▶ Proverite instalaciju creva za odvod vode. → <i>Stranica 11</i></li> </ul> <p>Odvodno crevo za vodu je zapušeno.</p> <ul style="list-style-type: none"> <li>▶ Tekućom vodom isperite odvodno crevo za vodu.</li> </ul> <p>U jedinici na dnu se nalazi strano telo.</p> <ol style="list-style-type: none"> <li>1. Otvorite jedinicu na dnu. → <i>Stranica 28</i></li> <li>2. Uklonite strana tela.</li> <li>3. Zatvorite jedinicu na dnu. → <i>Stranica 30</i></li> </ol>
☹	<p>Filter za vlakna je zaprljan.</p> <ul style="list-style-type: none"> <li>▶ Očistite sito za kratke niti. → <i>Stranica 23</i></li> </ul> <p>Sistem filtera u jedinici na dnu je prljav.</p> <ul style="list-style-type: none"> <li>▶ Očistite sistem filtera jedinice na dnu. → <i>Stranica 24</i></li> </ul>
☹	<p>Sistem filtera u jedinici na dnu je prljav.</p> <ul style="list-style-type: none"> <li>▶ Očistite sistem filtera jedinice na dnu. → <i>Stranica 24</i></li> </ul> <p>Program se ne pokreće.</p> <p>Zaključavanje za decu je aktivirano.</p> <ul style="list-style-type: none"> <li>▶ Deaktivirajte zaštitu za decu. → <i>Stranica 27</i></li> </ul> <p>Ⓞ <b>Finished in</b> je aktiviran.</p> <ul style="list-style-type: none"> <li>▶ Proverite da li je Ⓞ <b>Finished in</b> aktivirano. → <i>Stranica 18</i></li> </ul>
Trajanje programa se menja tokom sušenja.	<p>Nije greška. Tok programa se elektronski usklađuje. Nije potrebna nikakva radnja.</p>

<b>Kvar</b>	<b>Uzrok i rešavanje problema</b>
Vreme sušenja predu- go traje.	Sistem filtera u jedinici na dnu je prljav. ▶ Očistite sistem filtera jedinice na dnu. → <i>Stranica 24</i>
	Filter za vlakna je zaprljan. ▶ Očistite sito za kratke niti. → <i>Stranica 23</i>
	Temperatura okruženja je manja od 15 °C ili veća od 30 °C. ▶ Uverite se da je temperatura okruženja veća između 15 °C i 30 °C.
	Cirkulacija vazduha na mestu postavljanja uređaja nije dovoljna. ▶ Provetrite mesto postavljanja uređaja.
	Ventilacioni otvor uređaja je blokiran. ▶ Uverite se da je ventilacioni otvor uređaja slobodan.
Brujanje, zujanje ili zvuk usisavanja.	Izmenjivač toplote je prljav. <b>1.</b> Otvorite jedinicu na dnu. → <i>Stranica 28</i> <b>2.</b> Očistite izmenjivač toplote. → <i>Stranica 29</i> <b>3.</b> Zatvorite jedinicu na dnu. → <i>Stranica 30</i>
	Nije greška. Kompresor, odzračivanje kompresora ili pumpa za kondenzat je aktivna. Nije potrebna nikakva radnja.
Veš je previše vlažan.	Izabrani program se odgovara za vrstu tkanine. ▶ Za naknadno sušenje podesite vremenski program. → <i>Stranica 20</i>
	Količina punjenja je prevelika. ▶ Vodite računa o maksimalnoj količini za punjenje za programe. → <i>Stranica 18</i>
	Posle završetka programa, topao veš se čini vlažnijim nego što jeste. <b>1.</b> Veš izvadite iz bubnja direktno nakon sušenja. <b>2.</b> Komade veša raširite radi sušenja.
	Podešeni rezultat sušenja ne odgovara. ▶ Promenite željeni rezultat sušenja. → <i>Stranica 27</i>
	Rezultat sušenja nije prilagođen. ▶ Prilagodite željeni rezultat sušenja. → <i>Stranica 27</i>
	Količina za punjenje je mala. ▶ Za naknadno sušenje podesite vremenski program. → <i>Stranica 20</i>
Senzor vlage je prljav.	Senzor vlage je prljav. ▶ Očistite senzor vlage. → <i>Stranica 31</i>

<b>Kvar</b>	<b>Uzrok i rešavanje problema</b>
Veš je previše vlažan.	Uređaj je prekinuo postupak sušenja zbog pune posude za kondenzat. ▶ Ispraznite posudu za kondenzat. → <i>Stranica 26</i>
Pojava gužvanja.	Izabrani program se odgovara za vrstu tkanine. ▶ Podesite adekvatan program. → <i>Stranica 18</i> Punjenje ne odgovara. ▶ Vodite računa o maksimalnoj količini za punjenje za programe. → <i>Stranica 18</i> ▶ Pripremite veš. → <i>Stranica 21</i>
	Veš ostaje nakon sušenja predugo u bubnju. <b>1.</b> Veš izvadite iz bubnja direktno nakon sušenja. <b>2.</b> Komade veša raširite radi sušenja.
	Tekstil koji je lak za održavanje je predugo sušen. ▶ Promenite ili prilagodite željeni rezultat sušenja. → <i>Stranica 26</i>
	Redukovanje gužvanja nije aktivirano. ▶ Aktivirajte redukovanje gužvanja. → <i>Stranica 17</i>
Voda curi.	Uređaj nije ispravno nivelisan. ▶ Poravnajte uređaj. → <i>Stranica 13</i> Zaptivka poklopca izmenjivača toplote je prljava. ▶ Očistite zaptivku poklopca izmenjivača toplote. → <i>Stranica 24</i> Odvodno crevo za vodu nije ispravno priključeno. ▶ Proverite instalaciju creva za odvod vode. → <i>Stranica 11</i> Ručica poklopca izmenjivača toplote nije pravilno zatvorena. ▶ Uverite se da je ručica poklopca izmenjivača toplote pravilno zatvorena. → <i>Stranica 30</i>
Skuplja se kondenzat uprkos priključenom crevu za odvod vode na posudi za kondenzat.	Nije greška. U posudi za kondenzat može da ostane preostala količina kondenzata. Nije potrebna nikakva radnja. Odvodno crevo za vodu nije ispravno priključeno. ▶ Proverite instalaciju creva za odvod vode. → <i>Stranica 11</i>

## 17 Transport, čuvanje i odlaganje u otpad

### 17.1 Odlaganje starih uređaja u otpad

Ekološki prihvatljivim odlaganjem u otpad mogu da se recikliraju dragocene sirovine.

#### UPOZORENJE

##### Opasnost od ugrožavanja zdravlja!

Deca se tako ne mogu zatvoriti u uređaju i dospeti u životnu opasnost.

- ▶ Uređaj ne postavljajte iza vrata koja mogu da blokiraju ili spreče otvaranje vrata uređaja.
- ▶ Na dotrajanim uređajima izvucite mrežni utikač mrežnog priključnog voda, zatim presecite mrežni priključni vod i uništite bravu na vratima uređaja tako da se vrata više ne mogu zatvoriti.

#### UPOZORENJE

##### Opasnost od požara!

Rashladno sredstvo R290 u ovom uređaju je ekološko, ali i zapaljivo i može se zapaliti ukoliko uređaj ne odložite u otpad na adekvatan način.

- ▶ Uređaj adekvatno odložite u otpad.
- ▶ Ne oštećujte cevi cirkulacionog kruga rashladnog sredstva.

1. Izvucite mrežni utikač mrežnog priključnog voda.
2. Presecite mrežni priključni vod.
3. Uređaj odložite u otpad na ekološki prihvatljiv način.

O aktuelnim načinima odlaganja u otpad informišite se kod svog specijalizovanog prodavca ili u svojoj opštinskoj odn. gradskoj upravi.



Ovaj je aparat označen u skladu sa evropskom smernicom 2012/19/EU

o otpadnim električnim i elektronskim aparatima (waste electrical and electronic equipment - WEEE).

Smernica određuje okvir za povratak i reciklažu otpadnih aparata koji važi u celoj Evropskoj Uniji.

## 18 Korisnička služba

Funkcijski relevantne originalne rezervne delove proizvedene u skladu sa odgovarajućom direktivom o ekološkom dizajnu možete da dobijete od našeg korisničkog servisa u periodu od najmanje 10 godina od stavljanja vašeg uređaja na tržište u okviru Evropskog ekonomskog prostora.

**Napomena:** Angažovanje servisne službe je besplatno u okviru garantnih uslova proizvođača.

Detaljne informacije o garantnom periodu i uslovima garancije u vašoj zemlji možete dobiti preko QR koda u priloženom dokumentu za podatke za kontakt servisa i uslovima garancije, u korisničkom servisu, kod prodavca ili na našoj internet stranici.

Kada se obraćate korisničkom servisu, navedite broj proizvoda (E-Nr.) i fabrički broj (FD) svog uređaja. Podatke za kontak korisničkog servisa možete dobiti preko QR koda u priloženom dokumentu za podatke za kontakt servisa i uslovima garancije ili na našoj internet stranici.

### 18.1 Broj proizvoda (E-Nr.) i proizvodni broj (FD)

Broj proizvoda (E-Nr.) i proizvodni broj (FD-Nr.) možete da pronađete na tipskoj pločici uređaja.

Pločica sa oznakom tipa se u zavisnosti od modela nalazi:

- na unutrašnjoj strani vrata,
- na unutrašnjoj strani poklopca za održavanje,

- na zadnjoj strani uređaja.

Da biste brzo mogli da pronađete podatke o uređaju i telefonski broj korisničke službe, podatke možete i da zabeležite.















## 19 Potrošne vrednosti

































Program **Eco**® je namenjen za sušenje normalno mokrog pamučnog veša i vezano za potrošnju energije za sušenje mokrog pamučnog veša je najefikasniji. Ovaj program služi za ocenu poštovanja Direktive (EU) 2023/2533 i (EU) 2023/2534. Vrednosti potrošnje koje su označene na nalepnici za energetske podatke ovog programa se odnose na udeo vlage u vešu od 60%.

Vrednosti koje su navedene za druge programe su orijentacione vrednosti i utvrđene su u skladu sa važećim standardom EN61121.

Realne vrednosti mogu da odstupaju od navedenih vrednosti u zavisnosti od vrste tkanja, sastava veša koji sušite, preostale vlage u tkanini, podešenog stepena sušenja, količine punjenja, uslova u okolini i aktiviranja dodatnih funkcija.

Očekivano trajanje programa / „Gotovo u“ vreme koje se prikazuje na displeju uređaja prilikom izbora programa je u stanju prilikom isporuke zasnovano na broju obrtaja centrifuge u mašini za pranje veša od 1000 o/min.

Program	Vlaga na kraju (%)	Punjenje (kg)	Broj obrtaja centrifuge (obr/min)	Vlaga na početku (%)	Trajanje programa (h:min)	Potrošnja energije (kWh/ciklus)
Cottons  +  Cup-board Dry Plus	-3,0	9,0	1400	50	3:23	1,70
Cottons  +  Cup-board Dry Plus	-3,0	4,5	1400	50	2:30	1,28
Cottons  +  Cup-board Dry Plus	-3,0	9,0	1000	60	3:43	1,92
Cottons  +  Cup-board Dry Plus	-3,0	4,5	1000	60	2:42	1,41
Cottons  +  Cup-board Dry Plus	-3,0	9,0	800	70	4:03	2,15
Cottons  +  Cup-board Dry Plus	-3,0	4,5	800	70	2:55	1,54
Cottons  +  Cup-board Dry	-1,5	9,0	1400	50	2:52	1,57

<b>Program</b>	<b>Vlaga na kraju (%)</b>	<b>Punjenje (kg)</b>	<b>Broj obrtaja centrifuge (obr/min)</b>	<b>Vlaga na početku (%)</b>	<b>Trajanje programa (h:min)</b>	<b>Potrošnja energije (kWh/ciklus)</b>
Cottons  +  Cupboard Dry	-1,5	4,5	1400	50	1:57	0,95
Cottons  +  Cupboard Dry	-1,5	9,0	1000	60	3:11	1,78
Cottons  +  Cupboard Dry	-1,5	4,5	1000	60	2:08	1,07
Cottons  +  Cupboard Dry	-1,5	9,0	800	70	3:31	2,00
Cottons  +  Cupboard Dry	-1,5	4,5	800	70	2:20	1,19
Eco 	0,0	9,0	1400	50	2:39	1,41
Eco 	0,0	4,5	1400	50	1:40	0,82
Eco  <sup>1</sup>	0,0	9,0	1000	60	3:00	1,65
Eco 	0,0	4,5	1000	60	1:52	0,93
Eco 	0,0	9,0	800	70	3:21	1,89
Eco 	0,0	4,5	800	70	2:04	1,04
Cottons  +  Iron Dry	12,0	9,0	1400	50	1:58	1,01
Cottons  +  Iron Dry	12,0	4,5	1400	50	1:17	0,53
Cottons  +  Iron Dry	12,0	9,0	1000	60	2:18	1,24
Cottons  +  Iron Dry	12,0	4,5	1000	60	1:29	0,66
Cottons  +  Iron Dry	12,0	9,0	800	70	2:39	1,46
Cottons  +  Iron Dry	12,0	4,5	800	70	1:42	0,79
Easy-Care  +  Cupboard Dry Plus	0,0	3,5	800	40	1:11	0,49
Easy-Care  +  Cupboard Dry Plus	0,0	3,5	600	50	1:23	0,59

<sup>1</sup> Emisije buke koja se prenosi vazduhom u postupku sušenja iznose 63 dB.

Program	Vlaga na kraju (%)	Punjenje (kg)	Broj obrtaja centrifuge (obr/min)	Vlaga na početku (%)	Trajanje programa (h:min)	Potrošnja energije (kWh/ciklus)
Easy-Care ☞ + ☒ Cupboard Dry	2,0	3,5	800	40	1:02	0,43
Easy-Care ☞ + ☒ Cupboard Dry	2,0	3,5	600	50	1:15	0,53
Easy-Care ☞ + ☞ Iron Dry	12,0	3,5	800	40	0:47	0,46
Easy-Care ☞ + ☞ Iron Dry	12,0	3,5	600	50	0:59	0,56
Delicates ☞	0,0	2,0	-	-	0:59	0,42

## 20 Tehnički podaci

Visina uređaja/Visina uređaja	84,2 cm
Širina uređaja	59,8 cm
Dubina uređaja	61,3 cm
Dubina uređaja sa zatvorenim vratima	64,8 cm
Dubina uređaja sa otvorenim vratima	109,6 cm
Težina	55,4 kg
Maksimalna količina za punjenje	9,0 kg
Mrežni napon	220-240 V, 50 Hz
☞ Minimalno osiguranje instalacije	10 A
Nominalna snaga	600 W

Potrošnja snage

- Isključeno stanje: 0,30 W

Temperatura okruženja

- Minimalno: 5 °C
- Maksimalno: 35 °C

Dužina mrežnog priključnog voda

145 cm

Ovaj proizvod sadrži izvore svetlosti F klase energetske efikasnosti. Izvori svetlosti su dostupni kao rezervni deo i sme da ih zameni samo u tu svrhu obučeno stručno osoblje.

Dodatne informacije o vašem modelu možete pogledati na internet adresi <https://eprel.ec.europa.eu/qr/2274374><sup>1</sup>. Ta internet stranica sadrži vezu za zvaničnu EU bazu proizvoda EPREL.

<sup>1</sup> Važi samo za zemlje u Evropskom ekonomskom prostoru. Ova internet adresa je dostupna od 1. jula 2025. godine.





# Thank you for buying a Bosch Home Appliance!

Register your new device on MyBosch now and profit directly from:

- **Expert tips & tricks for your appliance**
- **Warranty extension options**
- **Discounts for accessories & spare-parts**
- **Digital manual and all appliance data at hand**
- **Easy access to Bosch Home Appliances Service**

Free and easy registration – also on mobile phones:

**[www.bosch-home.com/welcome](http://www.bosch-home.com/welcome)**



## Looking for help? You'll find it here.

Expert advice for your Bosch home appliances, help with problems or a repair from Bosch experts.

Find out everything about the many ways Bosch can support you:

**[www.bosch-home.com/service](http://www.bosch-home.com/service)**

Contact data of all countries are listed in the attached service directory.

### **BSH Hausgeräte GmbH**

Carl-Wery-Straße 34  
81739 München, GERMANY  
[www.bosch-home.com](http://www.bosch-home.com)

A Bosch Company



**9002017824** (050710)

sr