

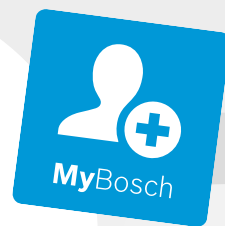

Register your
new device on
MyBosch now and
get free benefits:
[bosch-home.com/
welcome](https://bosch-home.com/welcome)



Indukciona ploča za kuvanje

PIF...HC..

[sr] Uputstvo za upotrebu





Sadržaj

1	Bezbednost	2	16	Zaštita za decu	11
2	Izbegavanje materijalne štete	4	17	Pauza	11
3	Zaštita životne sredine i štednja	5	18	Individualno sigurnosno isključivanje	12
4	Adekvatno posuđe za kuvanje	5	19	Osnovna podešavanja	12
5	Upoznavanje sa uređajem	6	20	Test posuđa za kuvanje	13
6	Pre prve upotrebe	7	21	Home Connect	14
7	Ažuriranje softvera	7	22	Upravljanje aspiratorom zasnovano na rukovanju pločom za kuvanje	15
8	Osnovno rukovanje	7	23	Čišćenje i održavanje	16
9	Taster za favorite	9	24	Otklanjanje smetnji	17
10	Zona za ovalnu posudu	9	25	Odlaganje u otpad	18
11	Vremenske funkcije	9	26	Korisnička služba	19
12	PowerBoost	10	27	Informacije o besplatnom i Open Source softveru	19
13	PanBoost	10	28	Izjava o usaglašenosti	19
14	Funkcija održavanja toplote	10			
15	PerfectFry Sensor	11			

1 Bezbednost

Pridržavajte se sledećih sigurnosnih napomena.

1.1 Opšte napomene

- Pažljivo pročitajte ovo uputstvo.
- Uputstva, pasoš uređaja kao i informacije o proizvodu sačuvajte za kasniju upotrebu ili za narednog vlasnika.
- Ukoliko postoji oštećenje nastalo tokom transporta, nemojte da priključujete uređaj.

1.2 Namenska upotreba

Priključivanje uređaja bez utikača sme da vrši samo ovlašćeno stručno osoblje. Ukoliko dođe do oštećenja usled pogrešnog priključivanja, gubite pravo na garanciju.

Samo u slučaju stručne ugradnje u skladu sa uputstvom za montažu zagarantovana je sigurnost prilikom upotrebe. Instalater je odgovoran za pravilno funkcionisanje na mestu postavke.

Uređaj koristite samo:

- za pripremu jela i pića.
- pod nadzorom. Bez prekida nadzirite kratke postupke kuvanja.

- u privatnom domaćinstvu i u zatvorenim prostorima kućnog okruženja.
- na nadmorskim visinama do 4000 m.

Ne upotrebljavajte uređaj:

- sa eksternim tajmerom ili posebnim daljinskim upravljačem. Ovo ne važi u slučaju kada je isključen rad sa uređajima koji su obuhvaćeni standardom EN 50615.

Ukoliko nosite aktivni implantirani medicinski uređaj (npr. pejsmejker ili defibrilator), proverite kod vašeg lekara da je isti po smernicama 90/385/EWG Saveta Evropske unije od 20.

Juna 1990. kao i da odgovara EN 45502-2-1 i EN 45502-2-2 standardu i da je izabran, implantiran i programiran u skladu sa VDE-AR-E 2750-10. Ako su ovi preduslovi ispunjeni i ako se koriste nemetalni pribor i posuđe za kuvanje sa nemetalnim ručkama, korišćenje ove indukcione ravne ploče za kuvanje za namenjenu upotrebu je bezopasno.

1.3 Ograničenje kruga korisnika

Deca od 8 godina i starija, kao i osobe sa umanjanim psihičkim, čulnim ili mentalnim spo-

sobnostima, ili osobe bez iskustva i/ili znanja, ovaj uređaj mogu da koriste samo pod nadzorom osobe koja je odgovorna za njihovu bezbednost ili ako su obučene za bezbedno korišćenje uređaja i razumeju kakve opasnosti pri tome postoje.

Deca se ne smeju igrati uređajem.

Čišćenje i korisničko održavanje ne smeju da obavljaju deca, osim ako su starija od 15 godina i to rade pod nadzorom.

Decu mlađu od 8 godina udaljite od uređaja i od priključnog kabla.

1.4 Bezbedna upotreba

⚠ **UPOZORENJE – Opasnost od požara!**

Kuvanje na ploči za kuvanje sa masti ili uljem bez nadzora može da bude opasno i da dovede do požara.

- ▶ Vruća ulja i masti nipošto nemojte da ostavljate bez nadzora.
- ▶ Nikad ne pokušavajte da ugasite vatru vodom, već isključite uređaj i zatim prekrijte plamen npr. poklopcem ili prekrivačem za gašenje vatre.

Površina za kuvanje se veoma zagreva.

- ▶ Na površinu za kuvanje ili u neposrednoj blizini nikada nemojte postavljati zapaljive predmete.
- ▶ Ne ostavljajte predmete na površini za kuvanje.

Uređaj postaje vruć.

- ▶ Nipošto nemojte da čuvate zapaljive predmete ili sprejeve u fiokama neposredno ispod ploče za kuvanje.

Poklopci za ravnu ploču za kuvanje mogu da prouzrokuju nezgode, npr. zbog pregrevanja, paljenja ili materijala koji se mogu rasprsnuti.

- ▶ Nemojte da koristite poklopce za ravnu ploču za kuvanje.

Nakon svake upotrebe uključite ploču za kuvanje pomoću glavnog prekidača.

- ▶ Nemojte čekati da se ploča za kuvanje automatski isključi kada se na njoj ne nalaze lonci i tiganji.

Namirnice se mogu zapaliti.

- ▶ Postupak kuvanja se mora kontrolisati. Kratak postupak se mora neprekidno kontrolisati.

⚠ **UPOZORENJE – Opasnost od opekotina!**

Tokom rada se zagrevaju uređaj i delovi koje možete da dodirnete, a posebno okvir ploče za kuvanje, ukoliko postoji.

- ▶ Budite pažljivi i ne dodirujte grejne elemente.

- ▶ Udaljite malu decu mlađu od 8 godina. Zaštitne rešetke za ploču za kuvanje mogu dovesti do nezgode.

- ▶ Nikada nemojte koristiti zaštitnu rešetku za ploču za kuvanje.

Uređaj se zagreva tokom rada.

- ▶ Pre čišćenja sačekajte da se uređaj ohladi. Predmeti od metala se na ploči za kuvanje veoma brzo zagrevaju.

- ▶ Na ploči za kuvanje nemojte spuštati predmete od metala, npr. noževe, viljuške, kašike i poklopce.

⚠ **UPOZORENJE – Opasnost od strujnog udara!**

Nestručne popravke su opasne.

- ▶ Samo za to obučeno stručno osoblje sme da vrši popravke na uređaju.
- ▶ Za popravku uređaja se smeju koristiti samo originalni zamenski delovi.
- ▶ Ako se ošteti mrežni priključni vod ili priključni kabl ovog uređaja, morate da ga zamenite specijalnim mrežnim priključnim vodom ili specijalnim priključnim kablom, koji možete da poručite od proizvođača ili njegove korisničke službe.
- ▶ Ako se mrežni priključni vod ovog uređaja ošteti, zamenu mora da izvrši obučeno stručno osoblje.

Oštećeni uređaj ili oštećeni mrežni priključni vod predstavljaju izvor opasnosti.

- ▶ Nikad nemojte upotrebljavati oštećeni uređaj.
- ▶ Ako je površina ispucala, morate isključiti uređaj da biste sprečili mogući električni udar. Uređaj nemojte isključiti na glavnom prekidaču, već preko osigurača u kutiji sa osiguračima.
- ▶ Nikada nemojte povlačiti mrežni priključni vod da biste razdvojili uređaj sa strujne mreže. Uvek povlačite mrežni utikač mrežnog priključnog voda.
- ▶ Ukoliko je uređaj ili mrežni priključni vod oštećen, odmah isključite osigurač u kutiji sa osiguračima.

- ▶ Pozovite korisnički servis. → *Stranica 19*

Vlaga koja je prodrla unutra može da prouzrokuje strujni udar.

- ▶ Za čišćenje uređaja nemojte da koristite čistač na paru ili čistač pod visokim pritiskom. Kablovska izolacija električnih aparata može da se istopi na vrelim delovima uređajima.
- ▶ Nipošto nemojte da dovodite priključne kablove električnih aparata u kontakt sa vrelim delovima uređaja.

Kontakt metalnih predmeta sa ventilatorom koji se nalazi na donjoj strani ploče za kuvanje može dovesti do električnog udara.

- ▶ U fiokama ispod ploče za kuvanje nemojte držati dugačke, oštre metalne predmete.

⚠ **UPOZORENJE – Opasnost od povrede!**

Usled tečnosti između dna lonca i ringle, lonci mogu naglo odskočiti.

- ▶ Ringla i dno lonca uvek moraju biti suvi.
- ▶ Nipošto nemojte da koristite zamrznuto posuđe za kuvanje.

Prilikom kuvanja sa potapanjem u vodi, ploča za kuvanje i posuda za kuvanje mogu da se pregreju i puknu.

- ▶ Posuda za kuvanje koja je potopljena u vodu ne sme direktno da dodiruje dno lonca koji je napunjen vodom.
- ▶ Koristite samo posuđe za kuvanje koje je otporno na visoke temperature.

Uređaj sa napuklom ili polomljenom površinom može da dovede do posekotina.

- ▶ Nemojte da koristite uređaj čija je površina napukla ili polomljena.

⚠ **UPOZORENJE – Opasnost od gušenja!**

Deca mogu ambalažni materijal da navuku sebi preko glave ili da se njime umotaju, pa da se tako uguše.

- ▶ Ambalažni materijal držite van domašaja dece.
- ▶ Deci nipošto nemojte dozvoliti da se igraju sa ambalažnim materijalom.

Deca bi mogla da udahnu i usisaju odn. progutaju sitne delove i da se na taj način uguše.

- ▶ Držite sitne delove van domašaja dece.
- ▶ Deci nipošto nemojte dozvoliti da se igraju sa sitnim delovima.

2 Izbegavanje materijalne štete

Ovde možete da se informišete o najčešćim uzrocima štete, kao i da pronađete savete o tome kako da ih izbegnete.

Oštećenje	Uzrok	Mera
Fleke	Postupak pripreme hrane bez nadzora.	Posmatrajte postupak pripreme hrane.
Fleke, napukline ploče	Prosute namirnice, pre svega one sa velikim procentom šećera.	Odmah uklonite strugačem za staklene površine.
Fleke, napukline ploče ili lomovi stakla	Neispravno posuđe za kuvanje, posuđe sa istopljenim emajlom ili posuđe sa bakarnim ili aluminijumskim dnom.	Koristite odgovarajuće posuđe za kuvanje koje je u dobrom stanju.
Fleke, promene boja	Neadekvatne metode čišćenja.	Upotrebljavajte samo sredstva za čišćenje koja su pogodna za staklokeramiku i ploču za kuvanje čistite samo kada je hladna.
Napukline ploče ili lom stakla	Udarci ili pad posude za kuvanje, pribora za kuvanje ili drugih tvrdih ili oštih predmeta.	Dok kuvate nemojte udarati o staklo ili dozvoliti da predmeti padnu na ploču za kuvanje.
Ogrebotine, promene boja	Hrapavo dno posuda za kuvanje ili pomeranje posude za kuvanje na ploči za kuvanje.	Proverite posuđe. Kada pomerate posudu, podignite je.
Ogrebotine	So, šećer ili pesak.	Ploču za kuvanje nemojte upotrebljavati kao radnu površinu ili prostor za odlaganje.
Oštećenja na uređaju	Kuvanje sa zamrznutim posuđem za kuvanje.	Nipošto nemojte da koristite zamrznuto posuđe za kuvanje.
Oštećenja na posudu za kuvanje ili uređaju	Kuvanje bez sadržaja.	Na vrućoj zoni za kuvanje nemojte ostavljati ili zagrevati praznu posudu za kuvanje.
Oštećenja stakla	Istopljen materijal na vrućoj zoni za kuvanje ili vruć poklopac za lonac na staklu.	Na ploču za kuvanje nemojte stavljati papir za pečenje, aluminijumsku foliju, plastične posude ili poklopce za lonac.
Prekomerno zagrevanje	Vruće posuđe za kuvanje na komandnom polju ili okviru.	Na ova područja nemojte spuštati vruće posude za kuvanje.

PAŽNJA

Ova ploča za kuvanje je sa donje strane opremljena ventilatorom.

- ▶ Ukoliko se ispod ploče za kuvanje nalazi fioka, u njoj nemojte da držite male ili oštre predmete, papir ili ku-

hinjske krpe. Ventilator može da usisa ove predmete, što može prouzrokovati oštećenja ili smetnje u hlađenju.

- ▶ Između sadržaja fioke i ulaza ventilatora mora postojati rastojanje od najmanje 2 cm.

3 Zaštita životne sredine i štednja

3.1 Odlaganje ambalaže u otpad

Ambalažni materijal je ekološki i može se iznova koristiti.

- ▶ Pojedinačne sastavne delove odložite u otpad odvojene po vrstama.

3.2 Štednja energije

Ako se pridržavate ovih napomena, vaš uređaj će trošiti još manje energije.

Izaberite zonu za kuvanje koja odgovara veličini lonca. Centrirajte posudu za kuvanje.

Upotrebljavajte posude čiji prečnik dna odgovara prečniku ringle.

Savet: Proizvođači posuda obično navode gornji prečnik lonca. On je često veći od prečnika dna.

- ✓ Neodgovarajuće posude za kuvanje ili nepotpuno prekrivene zone za kuvanje dovode do utroška velike količine energije.

Zatvorite lonac odgovarajućim poklopcem.

- ✓ Ako kuvate bez poklopca, uređaju je potrebno značajno više energije.

Poklopac po mogućstvu otvarajte samo povremeno.

- ✓ Kada podignete poklopac, ispušta se velika količina energije.

Koristite stakleni poklopac.

- ✓ Stakleni poklopac vam omogućuje da pogledate u lonac a da pritom ne morate da podižete poklopac.

Upotrebljavajte lonce i tiganje sa ravnim dnom.

- ✓ Neravna dna povećavaju potrošnju energije.

Upotrebljavajte posude za kuvanje koje odgovaraju količini namirnica.

- ✓ Potrebno je više energije da bi se zagrejalo veliko posude sa malo unetih namirnica.

Kuvajte sa malo vode.

- ✓ Što je više vode u posudi za kuvanje, utoliko će više energije biti potrebno za zagrevanje.

Na vreme vratite na niži stepen snage.

- ✓ Ako koristite previše jak stepen za nastavak kuvanja, rasipa se energija.

4 Adekvatno posude za kuvanje

Posude koje odgovara za kuvanje pomoću indukcije mora da ima feromagnetno dno, dakle da ga privlači magnet; pored toga, dno mora da odgovara veličini zo-



ne za kuvanje. Ukoliko posuda za kuvanje ne bude prepoznata na zoni za kuvanje, posudu postavite na zonu za kuvanje sa manjim prečnikom.

4.1 Veličina i karakteristike posuda za kuvanje

Da bi posuda za kuvanje bila prepoznata, poštujujte veličinu i materijal posude za kuvanje. Dna svih posuda za kuvanje moraju da budu potpuno ravna.

Pomoću Test posuda za kuvanje možete da proverite da li posude odgovara.

→ "Test posuda za kuvanje", Stranica 13

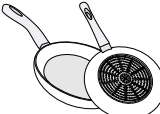
Posude	Materijali	Karakteristike
Preporučeno posude 	Posude od inoksa u „sendvič“ izvedbi koje dobro raspoređuju toplotu. Feromagnetne posude za kuvanje od emajli-ranog čelika ili livenog gvožđa ili specijalno posude za indukciju od inoksa.	Te posude ravnomerno raspoređuju toplotu, brzo se zagrevaju i omogućuju prepoznavanje. Te posude se brzo i ravnomerno zagrevaju i omogućuju sigurno prepoznavanje.
Pogodno  	Dno nije potpuno feromagnetno. Dna posuda za kuvanje sa komponentama od aluminijuma.	Ako je prečnik feromagnetnog područja manji od dna posude za kuvanje, zagreva se samo feromagnetna površina. Zbog toga se toplota ne raspoređuje ravnomerno. Takva dna posuda za kuvanje smanjuju feromagnetnu površinu usled čega se posudu za kuvanje predaje manja snaga. Može se desiti da ove posude ne budu dovoljno ili uopšte prepoznate, zbog čega se nedovoljno zagrevaju.
Nije pogodno	Posude za kuvanje od normalnog, tankog čelika, stakla, gline, bakra ili aluminijuma.	

Napomene

- Između ploče za kuvanje i posude nemojte koristiti adapterske ploče.

- Nemojte zagrevati prazne posude za kuvanje i koristiti posude sa tankim dnom, jer bi se posude mogle veoma zagrevati.

5 Upoznavanje sa uređajem

5.1 Komandna površina

Pojedini detalji, kao što su boja i oblik, mogu da odstupaju od slike.

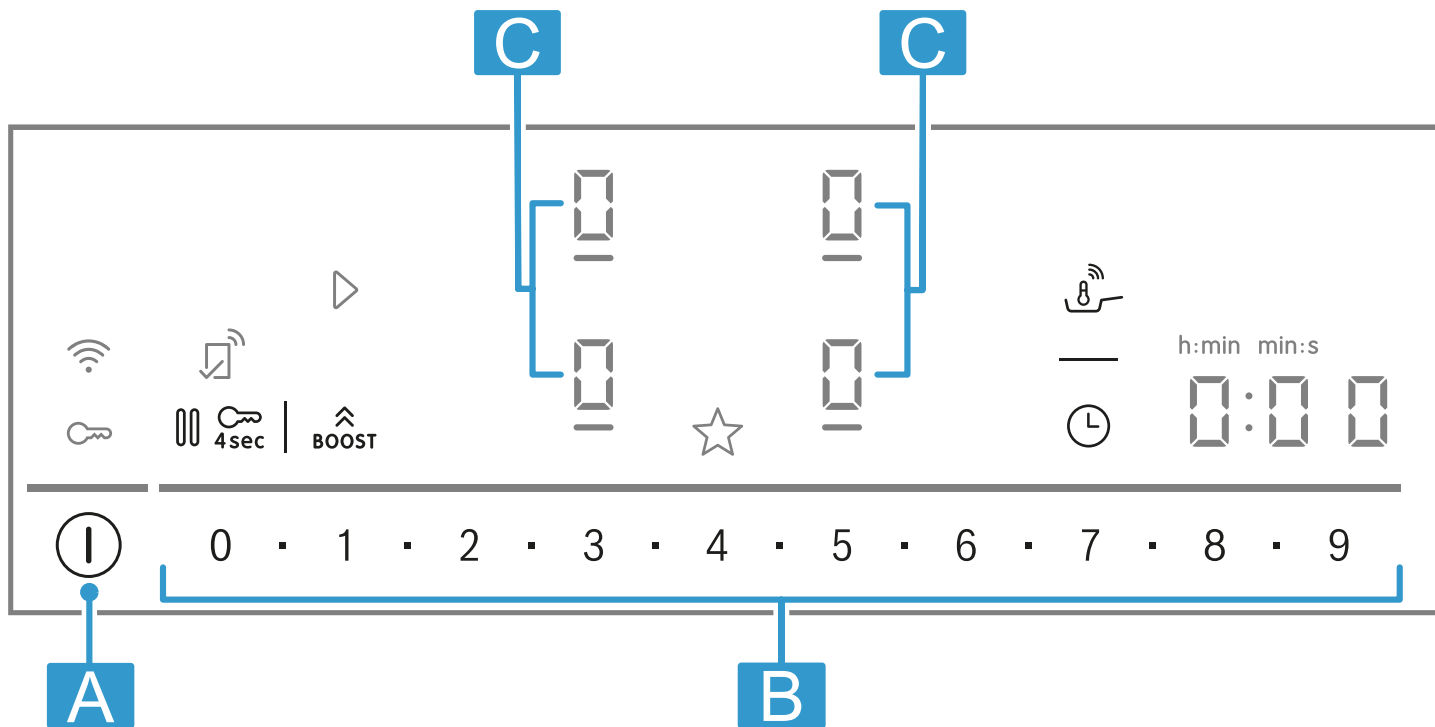

Slovo	Oznaka
A	Glavni prekidač
B	Područje za podešavanje
C	Zona za kuvanje

Napomena: Komandnu površinu uvek održavajte čistim i suvim.

Savet: U blizini prikaza i senzora nemojte postavljati sudove za kuvanje. Elektronika može da se pregreje.

Polja osetljiva na dodir

Kada se ploča za kuvanje zagreje, zasvetleće simboli tastera, koji su trenutno na raspolaganju.

Senzor	Funkcija
ⓘ	Glavni prekidač
👉	Izabrati zonu za kuvanje
0■1■2■...8■9	Područje za podešavanje
BOOST	PowerBoost
👤	PerfectFry Sensor
🕒	Funkcije tajmera
4SEC	Zaštita za decu
⏸	Pauza
☆	Taster za favorite
📶	Konektivnost

Prikazati

Prikaz	Funkcija
🕒	Tajmer za isključivanje
👤	PerfectFry Sensor

Prikaz	Funkcija
1-9	Stepeni snage
👶	Zaštita za decu

Tasteri u kombinaciji sa Home Connect

Kada se uspostavi veza sa Home Connect, raspoloživi su sledeći tasteri i prikazi:



Senzor	Funkcija
▶	Preuzimanje podešavanja sa drugog uređaja

Kada svetli 📶, u aplikaciji Home Connect potražite dodatne informacije.

5.2 Raspored zona za kuvanje

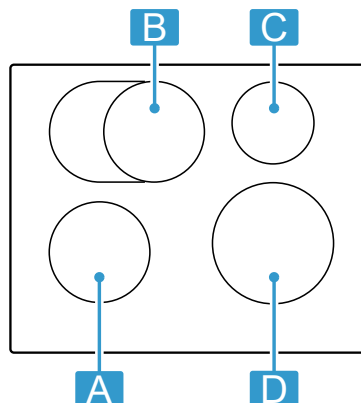
Navedena snaga je izmerena sa normiranim loncima, koji su opisani u standardu IEC/EN 60335-2-6. Snaga može da se razlikuje u zavisnosti od veličine ili materijala posuđa.



Oblast	Najviša snaga	
A Ø 18 cm	Stepen snage 9 PowerBoost	2000 W 3100 W
B Ø 18 cm 	Stepen snage 9 PowerBoost	2000 W 3100 W
B Ø 28 cm 	Stepen snage 9 PowerBoost	2000 W 3700 W
C Ø 14,5 cm	Stepen snage 9 PowerBoost	1600 W 2200 W
D Ø 21 cm	Stepen snage 9 PowerBoost	2500 W 3700 W

U stepenu snage 9 ploča za kuvanje postiže snagu koja je navedena u tabeli, čime skraćuje vreme prethodnog zagrevanja, i neko vreme održava stepen snage, ako ne radi druga zona za kuvanje na istoj strani.

6 Pre prve upotrebe

Vodite računa o sledećim preporukama.

6.1 Prvo čišćenje

Sklonite ostatke od pakovanja sa površine ploče za kuvanje i obrišite je vlažnom krpom. Listu preporučenih sredstava za čišćenje možete pronaći na zvaničnoj internet stranici www.bosch-home.com. Ostale informacije za negu i čišćenje. → *Stranica 16*

6.2 Kuvanje pomoću indukcije

Kuvanje pomoću indukcije u odnosu na konvencionalne ploče za kuvanje donosi određene promene i niz prednosti kao što je ušteda vremena prilikom kuvanja i prženja, ušteda energije kao i jednostavnije održavanje i čišćenje. Nudi i bolju kontrolu toplote, jer se toplota generiše direktno u posudi za kuvanje.

7 Ažuriranje softvera

Kada je uređaj povezan sa Home Connect, pojedine funkcije mogu da budu raspoložive putem ažuriranja softvera.

5.3 Zona za kuvanje

Pre kuvanja proverite da li veličina posude za kuvanje odgovara zoni za kuvanje na kojoj želite da kuvate:

Oblast	Tip zone za kuvanje
○/●	Zona za kuvanje sa jednim krugom
●	Zona za ovalnu posudu → <i>Stranica 9</i>

5.4 Prikaz preostale toplote

Ploča za kuvanje za svaku zonu za kuvanje ima prikaz preostale toplote. Nemojte da dodirujete zonu za kuvanje sve dok prikaz preostale toplote svetli.

Prikaz	Značenje
H	Zona za kuvanje je vruća.
h	Zona za kuvanje je topla.

6.3 Posude za kuvanje

Listu preporučenog posuđa za kuvanje možete pronaći na zvaničnoj internet stranici www.bosch-home.com. Ostale informacije o odgovarajućem posuđu za kuvanje. → *Stranica 5*

6.4 Podešavanje funkcije Home Connect

Kada prvi put uključite uređaj, poziva se podešavanje kućne mreže. Na polju za prikaz nekoliko sekundi svetli .



Da biste pokrenuli povezivanje sa Home Connect, dodirnite  i obratite pažnju na informacije u poglavlju . Da biste završili podešavanje, isključite ploču za kuvanje.

Podešavanje funkcije Home Connect možete da izvršite i u nekom drugom trenutku.

Dodatne informacije o dostupnosti dodatnih funkcija možete da pogledate na internet stranici www.bosch-home.com

8 Osnovno rukovanje

8.1 Uključivanje ploče za kuvanje

- ▶ Dodirnite . Oglašava se signal. Simboli zona za kuvanje i trenutno dostupne funkcije svetle. Na prikazima zona za kuvanje svetli .
- ✓ Ploča za kuvanje je spremna za rad.

ReStart

- ▶ Ukoliko ponovo uključite uređaj u prve 4 sekunde nakon isključivanja, ploča za kuvanje radi sa prethodnim podešavanjima.

8.2 Isključivanje ploče za kuvanje

- ▶ Dodirnite , sve dok se prikaz ne ugasi.
- ✓ Sve zone za kuvanje su isključene.



Napomena: Ako su sve zone za kuvanje isključene duže od 59 sekundi, ploča za kuvanje se isključuje.

8.3 Podešavanje stepena snage u zonama za kuvanje

Zona za kuvanje ima 17 stepena snage, koji se od 1 do 9 prikazuju sa međuvrednostima. Potrebno je da izabe-

rete stepen snage koji najbolje odgovara za namirnice i planirani postupak pripreme.

1. Kratko pritisnite željeni prikaz zone za kuvanje .

✓  i  svetle.

2. U području za podešavanje izaberite željeni stepen snage.

✓ Stepen snage je podešen.

Napomena: Ukoliko se na zoni za kuvanje ne nalazi posuda za kuvanje ili sud nije odgovarajući, treperi izabrani stepen snage. Nakon određenog vremena, zona za kuvanje se isključuje.

QuickStart

- ▶ Ukoliko pre uključivanja uređaja postavite jednu ili više posuda za kuvanje na neku zonu za kuvanje, ploča za kuvanje prepoznaje posudu i automatski bira zonu za kuvanje za jednu od posuda. Zatim u roku od sledećih 59 sekundi izaberite stepen snage, inače će se ploča za kuvanje isključiti.

Promena stepena snage i isključivanje zone za kuvanje

1. Izaberite zonu za kuvanje.

2. Izaberite željeni stepen snage ili podesite .

✓ Stepen snage za zonu za kuvanje se menja ili se zona za kuvanje isključuje.

8.4 Preporuke za kuvanje

Tabela pokazuje koji stepen snage () odgovara za koju namirnicu. Vreme pripreme (⌚ min) može da varira u zavisnosti od vrste, težine, debljine i kvaliteta namirnice. Za prethodno zagrevanje, podesite stepen snage 8 - 9.

		⌚ min
Topljenje		
Puter, med, želatin	1 - 2	-
Zagrevanje i održavanje toplote		
Barene viršle ¹	3 - 4	-
Odmrzavanje i zagrevanje		
Spanać, zamrznut	3 - 4	15 - 25
Poširanje, krčkanje		
Knedle od krompira ¹	4.5 - 5.5	20 - 30
Mučeni sosovi, npr. sos bernez, sos holandez	3 - 4	8 - 12
Barenje, kuvanje na pari, dinstanje		
Pirinač sa duplom količinom vode	2.5 - 3.5	15 - 30
Krompir kuvan u ljusci	4.5 - 5.5	25 - 35
Testenina ¹	6 - 7	6 - 10
Suppe	3.5 - 4.5	15 - 60
Povrće	2.5 - 3.5	10 - 20
Varivo u ekspres loncu	4.5 - 5.5	-

¹ Bez poklopca

² Prethodno zagrevanje na stepenu za kuvanje 8 - 8.5

		⌚ min
Krčkanje		
Dinstano pečenje	4 - 5	60 - 100
Gulaš ²	3 - 4	50 - 60
Dinstanje/prženje sa malo masnoće ¹		
Šnicla, natur ili panirana	6 - 7	6 - 10
Odrezak (debljine 3 cm)	7 - 8	8 - 12
Prsa živine (debljine 2 cm)	5 - 6	10 - 20
Hamburger (debljine 2 cm)	6 - 7	10 - 20
Riba i riblji file, pohovano	6 - 7	8 - 20
Kozice i krabe	7 - 8	4 - 10
Sotiranje svežeg povrća i pečurki	7 - 8	10 - 20
Zamrznuta jela, npr. jela za tiganj	6 - 7	6 - 10
Omlet (pržiti jedan za drugim)	3.5 - 4.5	3 - 10
Fritiranje, 150-200 g po porciji u 1-2 l ulja, fritiranje po porcijama ¹		
Zamrznuti proizvodi, npr. pomfrit, pileći medaljoni	8 - 9	-
Povrće, pečurke, pohovane ili u pivskom testu ili tempura testu	6 - 7	-
Sitno pecivo, npr. uštipci/krofne, voće u pivskom testu	4 - 5	-

9 Taster za favorite

Pomoću ove funkcije možete da izaberete dve funkcije ili dva podešavanja za kuvanje, za koje ćete zatim imati brzi pristup na ☆.

9.1 Dodela funkcija Taster za favorite

Zahtev: Povezivanje uređaja sa Home Connect. Dodatne informacije možete pogledati u odeljku Home Connect

1. Za dodavanje funkcija ☆, otvorite aplikaciju Home Connect i sledite uputstva.
2. Kada dodelite funkcije, možete da ih koristite:
 - ✓ Funkcija 1: Kratko pritisnite ☆.
 - ✓ Funkcija 2: Dugo pritisnite ☆.

Napomena: Ako ne dodelite funkciju, ☆ se isključuje nakon uključivanja ploče za kuvanje.

10 Zona za ovalnu posudu

Ukoliko posuda potpuno pokriva zonu za kuvanje, uključuje se pomoćni induktor i zona za kuvanje se povećava.

Pozicioniranje posuda za kuvanje:

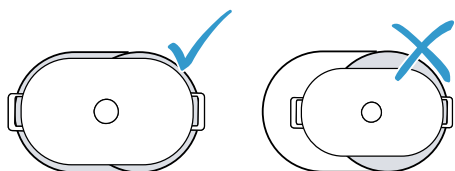

10.1 Dodatno uključivanje zone za ovalnu posudu

1. Zonu za kuvanje potpuno prekrijte posudom.
2. Izaberite zonu za kuvanje i podesite stepen snage.
 - ✓ Zona za kuvanje je uključena i zagreva se.

10.2 Isključivanje zone za ovalnu posudu

- ▶ Podesite na 0.
- ✓ Zona za ovalnu posudu se isključuje.

11 Vremenske funkcije

Vaša ploča za kuvanje poseduje različite funkcije za podešavanje vremena pripreme:

- Tajmer za isključivanje
- Alarmni sat

Taster ☹ je standardno dodeljen funkciji Tajmer za isključivanje. Senzoru možete da dodelite i jednu od gorenavedenih funkcija. Ova podešavanja možete da promenite u aplikaciji Home Connect ili u osnovnim podešavanjima → *Stranica 12*.

11.1 Tajmer za isključivanje

Omogućuje programiranje vremena pripreme za jednu ili više zona za kuvanje i automatsko isključivanje zona po isteku podešenog vremena.

Uključivanje Tajmer za isključivanje

1. Izaberite zonu za kuvanje i željeni stepen za kuvanje.
2. Dodirnite ☹.
 - ✓ I→ i 0:00 svetle.
3. U narednih 10 sekundi u području za podešavanje podesite željeno vreme pripreme.
 - ▶ Možete da podesite međuvrednosti između 1 i 9 minuta u koracima po 30 sekundi. Izaberite međuvrednosti pomoću ▬.
 - ▶ Za izbor vremena u satima, npr. 1 h 30 min, pritisnite brojeve u redosledu 1 - 3 - 0 u području za podešavanje. Ako izaberete vreme duže od 60 minuta, vreme se automatski prikazuje u satima.

4. Za potvrdu, dodirnite ☹.
 - ✓ Vreme pripreme počinje da teče. 1 minut pre isteka izabranog vremena čuje se signal. Možete da proverite stanje namirnica i po potrebi da produžite vreme pripreme.
 - ✓ Kada vreme pripreme istekne, zona za kuvanje se isključuje i čuje se signal.

Napomene

- Ukoliko za neku zonu za kuvanje, na kojoj je aktiviran PerfectFry Sensor, programirate vreme pripreme, ono počinje da ističe kada bude postignut izabrani stepen temperature.
- Da biste za prikaz izabrali temperaturu za funkciju PerfectFry Sensor ili programirano vreme pripreme, pritisnite izabranu temperaturu.

Tajmer za isključivanje Promena ili isključivanje

1. Izaberite zonu za kuvanje, a zatim dodirnite ☹.
2. Da biste isključili funkciju, promenite vreme pripreme ili podesite 0:00.

11.2 Alarmni sat

Omogućuje aktiviranje sata. Ova funkcija je nezavisna od zona za kuvanje i drugih podešavanja. Ne isključuje automatski zone za kuvanje.



Uključivanje Alarmni sat

Zahtev: ☹ dodelite funkciju.





1. Pritisnite ☹.

- Izaberite željeno vreme.
- ✓ Vreme počinje da teče.
- ✓ Kada protekne vreme, oglašava se signal i prikazi trepere.

Alarmni satPromena ili isključivanje

- Pritisnite .
- Da biste isključili funkciju, promenite vreme pripreme ili podesite .

12 PowerBoost

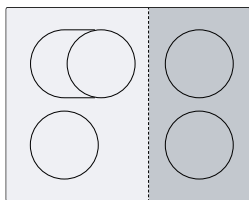

Pomoću funkcije Powerboost možete da zagrejte velike količine vode brže nego pomoću stepena pripreme . Ova funkcija je na raspolaganju za sve zone za kuvanje, ukoliko druga zona za kuvanje na istoj strani nije u režimu rada. U suprotnom, u prikazu izabrane zone za kuvanje trepere  i . Zatim se automatski podešava , bez aktiviranja funkcije.



12.1 Uključivanje PowerBoost

- Izaberite zonu za kuvanje.
- Dodirnite .
- ✓ Prikaz  zasvetli.
- ✓ Funkcija je aktivirana.



12.2 Isključivanje PowerBoost

- Izaberite zonu za kuvanje.
- Dodirnite .
- ✓ Isključuje se prikaz  i zona za kuvanje se vraća na stepen snage .
- ✓ Funkcija je isključena.

Napomena: Pod određenim okolnostima funkcija se automatski isključuje da bi se zaštitili elementi elektronike u unutrašnjosti ploče za kuvanje.

13 PanBoost

Pomoću ove funkcije možete da zagrejte tiganje brže nego pomoću . Funkciju PowerBoost nemojte koristiti sa tiganjima, jer bi se namaz mogao oštetiti. Funkciju možete da aktivirate preko Home Connect ili Taster za favorite.

Ova funkcija je na raspolaganju za sve zone za kuvanje, ukoliko druga zona za kuvanje na istoj strani nije u režimu rada. U suprotnom, na izabranoj zoni za kuvanje trepere  i . Zatim se automatski podešava .

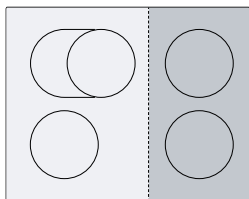

13.1 Preporuke za korišćenje

- Nemojte da stavljate poklopac na tiganj.
- Prazne tiganje nikada ne zagrevajte bez nadzora.

- Koristite samo hladne tiganje.
- Koristite tiganje sa potpuno ravnim dnom. Nemojte koristiti tiganje sa tankim dnom.

13.2 Uključivanje PanBoost

Zahtev: ☆ dodelite funkciju. .
→ "Taster za favorite", Stranica 9

- Izaberite zonu za kuvanje.
- Kratko pritisnite ☆.
- ✓ Svetli .
- ✓ Funkcija je aktivirana.

13.3 Isključivanje PanBoost

- Izaberite zonu za kuvanje.
- Izaberite stepen snage.
- ✓  se gasi
- ✓ Funkcija je isključena.

Napomena: Radi sprečavanja visoke temperature, ova funkcija se automatski isključuje nakon 30 sekundi.

14 Funkcija održavanja toplote

Ovu funkciju možete da koristite prilikom topljenja maslaca ili čokolade ili da biste održavali jela toplim. Funkciju možete da aktivirate preko Home Connect ili Taster za favorite.

14.1 Uključivanje Funkcija održavanja toplote

Zahtev: ☆ dodelite funkciju. .

→ "Taster za favorite", Stranica 9

- Izaberite željenu zonu za kuvanje.
- Kratko pritisnite ☆.
- Svetli .
- ✓ Funkcija je uključena.

14.2 Isključivanje Funkcija održavanja toplote

1. Izaberite zonu za kuvanje.

2. Podesite na se gasi.
- ✓ Funkcija je isključena.

15 PerfectFry Sensor

Pomoću ove funkcije možete da topite, pripremate sosove, sotirate, pržite ili pečete, pri čemu držite temperaturu pod kontrolom.

Umesto da tokom kuvanja uvek iznova prilagođavate stepen snage, na početku jednom izaberite željenu temperaturu. Senzori ispod staklokeramike mere temperaturu posude za kuvanje i tokom celokupnog postupka kuvanja je održavaju konstantnom.

Ova funkcija je dostupna kod svih zona za kuvanje koje su označene sa .

Funkcije	Temperatura
Topljenje	70–80 °C
Priprema sosova	110–120 °C
Pečenje	140 °C
Pečenje	160 °C
Pečenje	180–200 °C
Pečenje	220 °C

15.1 Preporučeno posuđe za kuvanje

Za ovu funkciju je razvijeno posebno posuđe za kuvanje koje osigurava optimalne rezultate.

Preporučeno posuđe za kuvanje možete da kupite preko korisničkog servisa, u specijalizovanoj prodavnici, ili u našoj onlajn prodavnici www.bosch-home.com.

Napomena: Možete koristiti i drugo posuđe. U zavisnosti od karakteristika posuđa za kuvanje, postignuta temperatura može da odstupa od izabranog stepena temperature.

15.2 Uključivanje PerfectFry Sensor

1. Postavite praznu posudu za kuvanje na zonu za kuvanje.
2. Izaberite zonu za kuvanje.
3. Pritisnite .
- ✓ , i prethodno podešena temperatura svetle na prikazu izabrane zone za kuvanje.
4. Prelaskom prsta preko područja za podešavanje izaberite temperaturu.
- ✓ treperi, sve dok podešena temperatura ne bude dostignuta.
- ✓ Izabrana temperatura i razvoj temperature koja se razvila u tiganju trepere naizmenično sve dok se izabrana temperatura ne postigne.
- ✓ Temperatura koja se prikazuje na prikazima je orijentaciona vrednost i može da se razlikuje od stvarne temperature u tiganju.
- ✓ Kada se temperatura postigne, oglašava se signal i kao i simbol za temperaturu prestaju da trepere.
5. Masnoću za prženje i hranu stavite u tiganj.

Napomena: Ako vam je za kuvanje potrebno više od 250 ml ulja, dodajte ulje i sačekajte nekoliko sekundi, pre nego što dodate hranu.

15.3 Isključivanje PerfectFry Sensor

- ▶ Izaberite zonu za kuvanje i kratko pritisnite .

15.4 Preporuke za kuvanje sa PerfectFry Sensor

U priloženom dokumentu možete da pogledate tabelu sa preporukama za kuvanje sa PerfectFry Sensor.

16 Zaštita za decu

Ploča za kuvanje je opremljena zaštitom za decu. Pomoću nje ćete sprečiti da deca uključe ploču za kuvanje.

16.1 Uključivanje Zaštita za decu

Zahtev: Ploča za kuvanje mora da bude isključena.

- ▶ Dodirnite 4 sekunde.
- ✓ svetli 10 sekundi.
- ✓ Ploča za kuvanje je blokirana.

16.2 Deaktiviranje zaštite za decu

1. Da biste uključili ploču za kuvanje, dodirnite .
2. Dodirnite 4 sekunde.
- ✓ Blokada je poništena.

16.3 Automatska zaštita za decu

Zaštitu za decu možete da aktivirate i automatski sa svakim isključivanjem ploče za kuvanje. Kako se ova funkcija aktivira i deaktivira, otkrijte u poglavlju Osnovna podešavanja → *Stranica 12*.

17 Pauza

Pomoću ove funkcije možete da zaustavite aktivne postupke pripreme do 10 minuta i da ih nastavite bez izmene izabranih podešavanja.

Funkciju možete da uključite npr. za čišćenje komandne površine.

17.1 Aktiviranje funkcije Pauza

- ▶ Pritisnite **|||**.
- ✓ Na prikazima zona za kuvanje svetli **!!**.
- ✓ Svi aktivni postupci pripreme se zaustavljaju. Podešavanja se zadržavaju.
- ✓ Funkcija je aktivirana.

17.2 Deaktiviranje Pauza funkcije

- ▶ Kratko pritisnite **|||**.
- ✓ Funkcija je isključena. Postupci pripreme se nastavljaju.

Napomena: Nakon 10 minuta zona za kuvanje se automatski isključuje.

18 Individualno sigurnosno isključivanje

Ako se zona za kuvanje koristi duže vreme i ne menja se nijedno podešavanje, aktivira se sigurnosna funkcija. Zona za kuvanje prikazuje **F8** i isključuje se. Vreme zavisi od izabranog nivoa snage.

Stepen snage	Vreme
1.0 - 1.5	10 sati
2.0 - 3.5	5 sati

Stepen snage	Vreme
4.0 - 5.0	4 sata
5.5 - 6.5	3 sata
7.0 - 7.5	2 sata
8.0 - 9.0	1 sat

Da biste uključili zonu za kuvanje, pritisnite bilo koji taster.

19 Osnovna podešavanja

Osnovna podešavanja uređaja možete da prilagodite svojim potrebama.

19.1 Pregled osnovnih podešavanja

Prikaz	Podešavanje	Vrednost
c 1	Zaštita za decu → "Zaštita za decu", Stranica 11	0 – Manuelno. ¹ 1 – Automatski. 2 – Funkcija je isključena.
c 2	Zvučni signali	0 – Signal za potvrdu, signal za grešku i signal za pogrešnu upotrebu su deaktivirani. 1 – Aktiviran je samo signal za grešku. 2 – Signal za potvrdu i signal za pogrešnu upotrebu su aktivirani. 3 – Svi zvučni signali su uključeni ¹ .
c 3	Jačina zvučnih signala	1 – Tiho. 2 – Srednje. ¹ 3 – Glasno.
c 5	☉ na komandnoj površini dodelite jednu funkciju programiranja vremena. → "Vremenske funkcije", Stranica 9	1 – Tajmer za isključivanje. ¹ 2 – Alarmni sat.
c 7	Ograničenje snage Tako po potrebi možete da ograničite ukupnu snagu ploče za kuvanje prema okolnostima električne instalacije. Vodite računa o odredbama lokalnih snabdevača energijom. Dostupna podešavanja zavise od maksimalne snage ploče za kuvanje. Dodatne informacije možete pronaći na tipskoj pločici. Kada je funkcija uključena i ploča za kuvanje dostigne podešenu granicu snage, treperi žaljeni i dozvoljeni stepen snage i ne možete da izaberete veći stepen snage.	Snaga se sa svakim stepenom povećava za 500 W. 0 – isključen. Maksimalna snaga ploče za kuvanje ¹ . 1 – 1000 W. Najslabija snaga. 1.5 - 1500 W. ... 3 - 3000 W. 3.5 - 3500 W. 4 - 4000 W. 4.5 - 4500 W. ... 9 - Maksimalna snaga ploče za kuvanje.
c 8	Demo režim	0 – Isključeno. ¹ 1 – Uključeno.

¹ Fabričko podešavanje

Prikaz	Podešavanje	Vrednost
	Režim za demonstraciju ploče za kuvanje Ka- da uključite ploču za kuvanje, nekoliko se- kundi svetli dE i zone za kuvanje se ne zagre- vaju.	
c $i2$	Test posuda za kuvanje Pomoću ove funkcije možete da proverite kvalitet posude za kuvanje. → "Test posuda za kuvanje", Stranica 13	\emptyset – Nije zadovoljavajući. i – Nije optimalan. 2 – Zadovoljavajući.
c iB - c 22	Upravljanje aspiratorom zasnovano na ruko- vanju pločom za kuvanje Podešavanja zavise od modela aspiratora.	→ "Pregled podešavanja upravljanja aspiratorom", Stranica 16
c \emptyset	Povratak na fabrička podešavanja	\emptyset – Individualna podešavanja ¹ . i – Fabrička podešavanja.

19.2 O osnovnim podešavanjima

Zahtev: Ploča za kuvanje mora da bude isključena.

1. Da biste uključili ploču za kuvanje, dodirnite ⓪ .
2. U roku od sledećih 10 sekundi dodirnite ⓪ na 4 se-
kunde.

Informacije o proizvodu	Displej
Spisak korisničkih servisa	\emptyset i i
Fabrički broj	Fd
Fabrički broj 1	$\emptyset 2-$
Fabrički broj 2	$\emptyset 5$

- ✓ Prva četiri prikaza daju informacije o proizvodu. Krat-
ko pritisnite simbol ⓪ , kako bi se pojavili pojedinačni
prikazi.

3. Da biste došli do osnovnih podešavanja, dodirnite ⓪ .
✓ c i i \emptyset svetle kao preliminarno podešavanje.
4. Pritiskajte iznova ⓪ , sve dok se ne prikaže željeno po-
dešavanje.
5. U području za podešavanje izaberite željeno podeša-
vanje.
6. Dodirnite ⓪ 4 sekunde.
✓ Podešavanja se memorišu.

19.3 Prekid promene osnovnih podešavanja

- ▶ Dodirnite ⓪ .
- ✓ Sve promene se odbacuju i ne memorišu se.

20 Test posuda za kuvanje

Kvalitet posude za kuvanje ima veliki uticaj na brzinu i
rezultat postupka kuvanja.

Pomoću ove funkcije možete da proverite kvalitet posu-
de za kuvanje.

Pre provere se uverite da prečnik dna posude za kuva-
nje odgovara prečniku upotrebljene zone za kuvanje.
Funkciji možete da pristupite preko osnovnih podešava-
nja. → Stranica 12

20.1 Vršenje postupka Test posuda za kuvanje

1. Na sobnoj temperaturi napunite posudu za kuvanje
sa oko 200 ml vode i postavite je na sredinu zone za
kuvanje čija veličina najbolje odgovara veličini dna
posude za kuvanje.
2. Otvorite osnovna podešavanja i izaberite c $i2$.
3. Dodirnite zonu za podešavanje. U zonama za kuvanje
treperi ω .
✓ Funkcija je uključena.
✓ Nakon 10 sekundi pojaviće se rezultat na prikazima
zona za kuvanje.

20.2 Provera rezultata

U narednoj tabeli je prikazano šta rezultat znači za kvali-
tet i brzinu postupka kuvanja.

Rezultat
\emptyset Posuda za kuvanje nije pogodna za zonu za kuvanje i zbog toga se ne zagreva.
i Posuda za kuvanje se zagreva sporije nego što je očekivano i postupak kuvanja se ne odvija optimal- no.
2 Posuda za kuvanje se pravilno zagreva i postupak kuvanja je u redu.

Napomena: U slučaju nepovoljnih rezultata, posudu za
kuvanje ponovo stavite na manju zonu za kuvanje, ukoli-
ko postoji.

Za ponovno aktiviranje funkcije, dodirnite zonu za pode-
šavanje.

¹ Fabričko podešavanje

21 Home Connect

Ovaj uređaj podržava povezivanje sa mrežom. Povežite svoj uređaj sa mobilnim krajnjim uređajem, da biste preko Home Connect aplikacije rukovali funkcijama, prilagođavali osnovna podešavanja ili nadgledali trenutno radno stanje.

Home Connect usluge nisu dostupne u svim zemljama. Dostupnost Home Connect funkcije zavisi od dostupnosti Home Connect usluga u vašoj zemlji. Informacije o tome naći ćete na: www.home-connect.com.

Aplikacija Home Connect će vas voditi kroz postupak prijavlivanja. Da biste izvršili podešavanja, sledite korake u Home Connect aplikaciji.

Savet: Takođe se pridržavajte i napomena u Home Connect aplikaciji.

Napomene

- Obratite pažnju na napomene o bezbednosti u ovom uputstvu za upotrebu i vodite računa o tome da se one poštuju i kada uređajem upravljate putem Home Connect aplikacije.
→ "Bezbednost", *Stranica 2*
- Rukovanje na samom uređaju uvek ima prioritet. Ta da nije moguće rukovanje putem Home Connect aplikacije.
- U umreženom stanju pripravnosti uređaju je potrebno maks. 2 W.

21.1 Podešavanje aplikacije Home Connect

Zahtevi

- Uređaj je povezan sa strujnom mrežom i uključen.
 - Imate mobilni krajnji uređaj sa aktuelnom verzijom operativnog sistema iOS ili Android, npr. pametni telefon.
 - Uređaj je u dometu kućne WLAN mreže (Wi-Fi) na mestu na kom je postavljen.
 - Mobilni krajnji uređaj i uređaj su u dometu WLAN signala kućne mreže.
1. Skenirajte sledeći QR kôd.



Preko QR koda možete da instalirate aplikaciju Home Connect i povežete uređaj.

2. Pratite uputstva u aplikaciji Home Connect.

21.2 WLAN simbol

Prikaz WLAN mreže na komandnoj površini se menja u zavisnosti od statusa i kvaliteta veze i dostupnosti Home Connect servera.

Status	Opis
Svetli statično kod polovične osvetljenosti.	Povezivanje na mrežu nije memorisano.
Treperi kod pune osvetljenosti.	Povezivanje na mrežu se uspostavlja.

Status	Opis
Svetli statično kod pune osvetljenosti.	Povezivanje na mrežu je memorisano i WLAN je aktivan.
Treperi.	Podešavanja mreže se resetuju.
Isključeno.	Mreža nije aktivna.

21.3 Dodavanje ili uklanjanje kućne WLAN mreže

Sledeći prikaz pokazuje kako možete da dodate ili uklonite kućnu WLAN mrežu.

Status kućne WLAN mreže	Aktivnost
Ne postoji kućna WLAN mreža.	Da biste dodali kućnu WLAN mrežu, kratko pritisnite .
Kućna WLAN mreža je memorisana.	Da biste povezali dodatni uređaj, dugo pritisnite .
Kućna WLAN mreža je memorisana.	Da biste resetovali podešavanja za kućnu WLAN mrežu, dugo pritisnite . Ako treperi , ponovo dugo pritisnite .

21.4 Deaktiviranje povezivanja na mrežu

- ▶ Držite pritisnuto . Ako treperi , ponovo dugo pritisnite .
- ✓ Veza sa WLAN mrežom je deaktivirana i priključci za mrežu su isključeni.

Napomena: Za ponovno aktiviranje povezivanja na mrežu, pogledajte .

→ "Dodavanje ili uklanjanje kućne WLAN mreže", *Stranica 14*

21.5 Promena podešavanja preko Home Connect aplikacije

Pomoću Home Connect aplikacije možete da menjate podešavanja zona za kvanje i da ih šaljete ploči za kvanje.

Zahtev: Ploča za kvanje je povezana sa kućnom mrežom i Home Connect aplikacijom.

1. Izvršite podešavanje u aplikaciji Home Connect i pošaljite ga ploči za kvanje.
Pratite uputstva u Home Connect aplikaciji.
Podešavanja koja ste ploči za kvanje poslali iz aplikacije Home Connect morate da potvrdite na ploči za kvanje.
- ✓ Kada se podešavanja za kvanje prenesu nekoj zoni za kvanje, odgovarajući prikaz počinje da treperi u zavisnosti od podešavanja.
2. Za potvrdu podešavanja, pritisnite .
3. Da biste odbacili podešavanje, pritisnite neko drugo polje ploče za kvanje osetljivo na dodir.

21.6 Aktiviranje Bluetooth® prepoznavanja

Ova bežična tehnologija omogućuje automatsko prepoznavanje prisustva. Kada se nalazite u blizini ploče za kuvanje, više ne morate na ploči za kuvanje da potvrdite podešavanja sa mobilnog krajnjeg uređaja. Kada zoni za kuvanje pošaljete podešavanja, možete da ih potvrdite direktno na mobilnom krajnjem uređaju.

Zahtevi

- Ploča za kuvanje je povezana sa kućnom mrežom i Home Connect aplikacijom.
- Bluetooth® sistem je povezan sa mobilnim uređajem.
- Korisnik se nalazi u blizini ploče za kuvanje.

1. Otvorite aplikaciju Home Connect.
2. Da biste podesili Bluetooth® prepoznavanje, sledite uputstva u aplikaciji Home Connect.

Napomena: Bluetooth® veza se deaktivira, kada razdvojite ploču za kuvanje i ona pređe u režim za uštedu energije. Pored toga, Bluetooth® veza se može deaktivirati u aplikaciji Home Connect.

21.7 Ažuriranje softvera

Pomoću funkcije ažuriranja softvera ažuriraće se softver vašeg uređaja, na primer radi optimizacije, otklanjanja problema, za bezbednosne ispravke kao i za dodatne funkcije i usluge.

Preduslov je da ste registrovani korisnik aplikacije Home Connect, da ste instalirali aplikaciju na svom mobilnom krajnjem uređaju i da ste se povezali sa Home Connect serverom.

Ako je na raspolaganju ažuriranje softvera, dobićete obaveštenje putem aplikacije Home Connect, a onda putem aplikacije možete pokrenuti ažuriranje softvera. Ako ste povezani sa kućnom WLAN mrežom (WiFi), nakon uspešnog preuzimanja, instalaciju možete da pokrenete putem aplikacije Home Connect. Nakon uspešne instalacije, dobijaćete informacije preko aplikacije Home Connect.

Napomene

- Ažuriranje softvera se sastoji iz dva koraka.
 - Prvi korak je preuzimanje.
 - Drugi korak je instalacija na uređaju.

- Za vreme preuzimanja možete i dalje da koristite uređaj. U zavisnosti od ličnih podešavanja u aplikaciji, ažuriranje softvera se može preuzeti i automatski.
- Instalacija traje nekoliko minuta. Tokom instalacije ne možete da koristite uređaj.
- U slučaju bezbednosnih ispravki preporučuje se da instalaciju izvršite što je pre moguće.

21.8 Daljinska dijagnostika

Pomoću daljinske dijagnostike korisnički servis može da pristupi vašem uređaju ukoliko se sa odgovorajućom željom obratite korisničkom servisu, vaš uređaj je povezan sa Home Connect serverom i daljinska dijagnostika je dostupna u zemlji u kojoj koristite uređaj.

Savet: Ostale informacije kao i napomene o dostupnosti daljinske dijagnostike u vašoj zemlji nalaze se u Servise/Support delu lokalne veb-stranice: www.home-connect.com.

21.9 Zaštita ličnih podataka

Obratite pažnju na napomene o zaštiti podataka.

Prilikom prvog povezivanja uređaja sa kućnom mrežom koja je povezana na internet, uređaj serveru Home Connect šalje sledeće kategorije podataka (prva registracija):

- Jedinstvena oznaka uređaja (koja se sastoji od ključa uređaja i MAC adrese povezanog Wi-Fi komunikacionog modula).
- Sigurnosni sertifikat Wi-Fi komunikacionog modula (za osiguravanje informacija o vezi).
- Aktuelna verzija softvera i hardvera vašeg kućnog uređaja.
- Status eventualnog prethodnog resetovanja na fabrička podešavanja.

Ova prva registracija priprema korišćenje funkcija Home Connect i potrebna je u trenutku kada prvi put želite da koristite funkcije Home Connect.

Napomena: Imajte na umu da se Home Connect funkcionalnosti mogu upotrebljavati samo u kombinaciji sa Home Connect aplikacijom. Informacije o zaštiti podataka mogu da se pogledaju u aplikaciji Home Connect.

22 Upravljanje aspiratorom zasnovano na rukovanju pločom za kuvanje

Ukoliko ploča za kuvanje i aspirator podržavaju Home Connect, povežite uređaje u aplikaciji Home Connect. Oba uređaja povežite sa Home Connect i pratite uputstva u aplikaciji.

Napomene

- Rukovanje na aspiratoru uvek ima prednost. Tada nije moguće rukovanje pomoću upravljanja aspiratorom preko ploče za kuvanje.
- Vezu sa aspiratorom možete da uspostavite samo putem Home Connect aplikacije.

22.1 Upravljanje aspiratorom preko ploče za kuvanje

U osnovnim podešavanjima ploče za kuvanje možete da podesite ponašanje aspiratora u zavisnosti od uključivanja i isključivanja ploče za kuvanje ili pojedinačnih zona za kuvanje.

Pomoću elemenata za rukovanje pločom za kuvanje možete da unesete i ostala podešavanja.

Napomena: Ukoliko ne možete da nađete ova podešavanja za ploču za kuvanje, proverite podešavanja aspiratora u aplikaciji Home Connect i konfigurirajte vezu.

Povezivanje ventilatora

- ▶ Za podešavanje aspiratora na ploči za kuvanje, prvo morate funkciju aspiratora da dodelite tasteru Taster za favorite.

→ "Taster za favorite", Stranica 9





Kada dodelite funkciju aspiratora, možete da izaberete podešavanje ventilatora, automatski režim ili osvetljenje na aspiratoru.



Podešavanje ventilatora

Zahtev: Funkcija je dodeljena tasteru Taster za favorite.

1. Pritisnite ☆.
2. U području za podešavanje izaberite željeno podešavanje.

Možete da izaberete sledeća podešavanja:

	Ventilator isključen
	Stepen ventilatora 1
	Stepen ventilatora 2
	Stepen ventilatora 3
	Intenzivni stepen 1

	Intenzivni stepen 2
	Automatski režim

Napomena: Dostupno u zavisnosti od modela aspiratora.

- ✓ Ventilator je uključen.
- 3. Da biste isključili ventilaciju, pritisnite ☆.

Uključivanje automatskog režima

Automatski režim možete da podesite na komandnoj površini ploče za kuvanje.

Zahtev: Funkcija je dodeljena tasteru Taster za favorite.

1. Za uključivanje automatskog režima, pritisnite ☆.
2. Za isključivanje automatskog režima, pritisnite ☆.

Podešavanje osvetljenja na aspiratoru















Svetlo na aspiratoru možete da uključite i isključite preko komandne površine ploče za kuvanje.

Zahtev: Funkcija je dodeljena tasteru Taster za favorite.

1. Da biste uključili osvetljenje, pritisnite ☆.
2. Da biste isključili osvetljenje, pritisnite ☆.

22.2 Pregled podešavanja upravljanja aspiratorom

U osnovnim podešavanjima ploče za kuvanje, u zavisnosti od modela aspiratora, možete da podesite ponašanje aspiratora u zavisnosti od uključivanja i isključivanja ploče za kuvanje ili pojedinačnih zona za kuvanje. Ukoliko ne možete da nađete ova podešavanja za ploču za kuvanje, proverite podešavanja aspiratora u aplikaciji Home Connect i konfigurirate vezu. Na displeju će se prikazati podešavanje samo ako je uređaj povezan sa aspiratorom.

Displej	Podešavanje	Vrednost
	Podešavanje da li će se i kako ventilator automatski uključiti.	Automatsko pokretanje ventilatora  – isključen. Po potrebi, aspirator mora ručno da se uključi.  – uključen u ručnom režimu rada. Prilikom uključivanja neke zone za kuvanje, aspirator se uključuje u određenom stepenu.  ¹ – uključen u automatskom režimu rada. Prilikom uključivanja neke zone za kuvanje, aspirator se uključuje u automatskom režimu rada. ²
	Podešavanje kojim se određuje da li i na koji način ventilator treba da nastavi sa radom nakon isključivanja ploče za kuvanje.	Naknadni rad ventilatora  – ventilator se isključuje sa pločom za kuvanje  – uključen sa standardnim naknadnim radom ventilatora  – bez promene podešavanja  ¹ – uključen u automatskom režimu rada ²
	Osvetljenje se uključuje prilikom uključivanja ploče za kuvanje.	Automatsko uključivanje osvetljenja  – isključeno  ¹ – uključeno
	Osvetljenje se isključuje prilikom isključivanja ploče za kuvanje.	Automatsko isključivanje osvetljenja  ¹ – isključeno  – uključeno

23 Čišćenje i održavanje

Da bi vaš uređaj dugo ostao funkcionalan, pažljivo ga čistite i održavajte.

¹ Fabričko podešavanje

² U zavisnosti od opremljenosti uređaja

23.1 Sredstva za čišćenje

Odgovarajuća sredstva za čišćenje i strugače stakla možete kupiti preko korisničkog servisa, u onlajn prodavnici ili u trgovini.

PAŽNJA

Neodgovarajuća sredstva za čišćenje mogu da oštete površine uređaja.

- ▶ Nipošto nemojte koristiti neadekvatna sredstva za čišćenje.
- ▶ Nemojte da upotrebljavate sredstva za čišćenje sve dok je ploča za kuvanje vrela. Na taj način mogu da nastanu fleke na površini.

Neadekvatna sredstva za čišćenje

- Nerazblaženi deterdžent za pranje posuđa
- Sredstva za čišćenje za mašinu za pranje sudova
- Abrazivna sredstva
- Agresivna sredstva za čišćenje kao što je sprej za rezu ili odstranjivač fleka
- Sunderi koji grebu
- Kompresorski čistači i parni čistači

23.2 Čišćenje ploče za kuvanje

Očistite ploču za kuvanje nakon svake upotrebe, kako se ostaci hrane ne bi slepili.

Zahtev: Ploča za kuvanje mora da bude hladna. Samo fleke od šećera, pirinčani skrob, plastiku ili aluminijumsku foliju nemojte ostaviti da se ohlade na ploči za kuvanje.

1. Tvrdokornu nečistoću uklonite strugačem za staklene površine.
2. Ploču za kuvanje očistite sredstvom za čišćenje staklokeramike.
Obratite pažnju na napomene za čišćenje na ambalaži sredstva za čišćenje.

Saveti

- Posebnim sunderom za staklokeramiku možete da postignete dobre rezultate čišćenja.
- Ako održavate čistoću dna posuda za kuvanje, površina ploče za kuvanje će ostati u dobrom stanju.

23.3 Čišćenje profila

Ukoliko se nakon upotrebe na profilima nalaze nečistoća ili fleke, očistite ih.

Napomena: Nemojte da upotrebljavate strugač za staklene površine.

1. Očistite toplom sapunicom i mekom krpom.
Nove sunderaste krpe temeljno isperite pre upotrebe.
2. Osušite mekanom krpom.

24 Otklanjanje smetnji

Manje smetnje na uređaju možete sami da otklonite. Pre nego što se obratite korisničkom servisu, pogledajte informacije za otklanjanje smetnji. Tako ćete izbeći nepotrebne troškove.

⚠ UPOZORENJE – Opasnost od povrede!

Nestručne popravke su opasne.

- ▶ Samo obučeno stručno osoblje sme da vrši popravke na uređaju.
- ▶ Ako je uređaj neispravan, pozovite servisnu službu.
→ "Korisnička služba", Stranica 19

⚠ UPOZORENJE – Opasnost od strujnog udara!

Nestručne popravke su opasne.

- ▶ Samo za to obučeno stručno osoblje sme da vrši popravke na uređaju.
- ▶ Za popravku uređaja se smeju koristiti samo originalni zamenski delovi.
- ▶ Ako se ošteti mrežni priključni vod ili priključni kabl ovog uređaja, morate da ga zamenite specijalnim mrežnim priključnim vodom ili specijalnim priključnim kablom, koji možete da poručite od proizvođača ili njegove korisničke službe.
- ▶ Ako se mrežni priključni vod ovog uređaja ošteti, zamenu mora da izvrši obučeno stručno osoblje.

24.1 Upozoravajuće napomene

Napomene

- Kada se na prikazima pojavi *E* ili *F*, senzor odgovarajuće zone za kuvanje držite pritisnutim i očitajte kôd smetnje.
- Ukoliko kôd smetnje nije naveden u tabeli, ploču za kuvanje isključite sa strujne mreže, sačekajte 30 sekundi, a zatim je ponovo priključite. Ukoliko se prikaz

iznova pojavljuje, obavestite korisnički servis i navedite tačan kôd smetnje.

- Ukoliko se javi greška, uređaj se ne prebacuje u režim uštede struje.
- Kako bi se osetljive komponente uređaja zaštitile od pregrevanja ili strujnih udara, ploča za kuvanje može privremeno da smanji stepen snage.

24.2 Napomene za polje prikaza

Kvar	Uzrok i rešavanje problema
Nijedan prikaz ne svetli.	Napajanje električnom strujom je prekinuto. ▶ Pomoću drugih električnih uređaja proverite da li je reč o nestanku struje. Uređaj nije priključen u skladu sa električnom šemom. ▶ Uređaj priključite u skladu sa električnom šemom.

Kvar	Uzrok i rešavanje problema
Nijedan prikaz ne svetli.	Smetnja u elektronici ▶ Ukoliko ne možete da otklonite smetnju, obavestite službu za tehničku podršku.
Prikazi trepere.	Komandno polje je vlažno ili se na njemu nalazi neki predmet. ▶ Osušite komandno polje ili uklonite predmet.
F2, F4, E 7015, E 8207, E 8208	Elektronika je pregrejana i isključila se jedna ili sve zone za kuvanje. ▶ Sačekajte dok se elektronika sasvim ne ohladi. Zatim dodirnite bilo koji taster na polju sa komandama.
F5 + stepen snage i signalni ton	Vrela posuda za kuvanje se nalazi u području komandnog polja. Na taj način elektronika može da se pregreje. ▶ Sklonite posudu za kuvanje. Prikaz greške se gasi brzo nakon toga. Možete nastaviti sa kuvanjem.
F5 i zvučni signal	Vrela posuda za kuvanje se nalazi u području komandnog polja. Zona za kuvanje je isključena kako bi se zaštitila elektronika. ▶ Sklonite posudu za kuvanje. Sačekajte nekoliko sekundi. Dodirnite bilo koju komandnu površinu. Kada se prikaz greške ugasi, možete da nastavite sa kuvanjem.
F1/F6	Zona za kuvanje je pregrejana i isključila se radi zaštite radne površine. ▶ Sačekajte, dok se elektronika ne ohladi dovoljno, pa ponovo uključite zonu za kuvanje.
F8	Zona za kuvanje je radila duže vreme i bez prekida. ▶ Individualno sigurnosno isključivanje je uključen. Za podešavanje zone za kuvanje, dodirnite bilo koji taster i isključite prikaz.
E 9000/E9010	Radni napon je neispravan i izvan normalnog opsega režima rada. ▶ Stupite u kontakt sa distributerom energije.
U400/E9011	Ploča za kuvanje nije pravilno priključena. ▶ Isključite ploču za kuvanje sa strujne mreže. Ploču za kuvanje priključite u skladu sa električnom šemom.
d E	Demo režim je aktiviran. ▶ Isključite demo-režim u osnovnim podešavanjima.
-	Zaštita za decu je aktiviran. ▶ Deaktivirati Zaštita za decu
Home Connect ne funkcioniše pravilno.	Mogući su različiti uzroci. ▶ Idite na www.home-connect.com .
Upravljanje aspiratorom ne funkcioniše pravilno.	Funkcije upravljanja aspiratorom se ne uključuju. ▶ Resetovati i ponovo upariti podešavanja kućne WLAN mreže
Animacija u prikazima 000	Pod određenim okolnostima, ploča za kuvanje može da izvrši zadatke samostalnog održavanja, npr. ažuriranje firmvera, optimizaciju ili traženje grešaka. ▶ Sačekajte da se proces završi i tek tada uključite ploču za kuvanje.

24.3 Normalni zvukovi uređaja

Indukcioni uređaj nekada može da proizvodi zvukove ili vibracije poput zujanja, šištanja, pucketanja, zvukove ventilatora ili ritmičke zvukove.

25 Odlaganje u otpad

25.1 Odlaganje starih uređaja u otpad

Ekološki prihvatljivim odlaganjem u otpad mogu da se recikliraju dragocene sirovine.

- Izducite mrežni utikač mrežnog priključnog voda.
- Presecite mrežni priključni vod.
- Uređaj odložite u otpad na ekološki prihvatljiv način.
O aktuelnim načinima odlaganja u otpad informišite se kod svog specijalizovanog prodavca ili u svojoj opštinskoj odn. gradskoj upravi.



Ovaj je aparat označen u skladu sa evropskom smernicom 2012/19/EU o otpadnim električnim i elektronskim aparatima (waste electrical and electronic equipment - WEEE).
Smernica određuje okvir za povratak i reciklažu otpadnih aparata koji važi u celoj Evropskoj Uniji.

26 Korisnička služba

Funkcijski relevantne originalne rezervne delove proizvedene u skladu sa odgovarajućom direktivom o ekološkom dizajnu možete da dobijete od našeg korisničkog servisa u periodu od najmanje 10 godina od stavljanja vašeg uređaja na tržište u okviru Evropskog ekonomskog prostora.

Napomena: Angažovanje servisne službe je besplatno u okviru garantnih uslova proizvođača.

Detaljne informacije o garantnom periodu i uslovima garancije u vašoj zemlji možete dobiti preko QR koda u priloženom dokumentu za podatke za kontakt servisa i uslovima garancije, u korisničkom servisu, kod prodavca ili na našoj internet stranici.

Kada se obraćate korisničkom servisu, navedite broj proizvoda (E-Nr.), proizvodni broj (FD) i serijski broj (Z-Nr.) svog uređaja.

Podatke za kontak korisničkog servisa možete dobiti preko QR koda u priloženom dokumentu za podatke za kontakt servisa i uslovima garancije ili na našoj internet stranici.

U skladu sa direktivom (EU) 66/2014 i (EU) 2023/826 informaciju možete da pogledate online na www.bosch-home.com na stranici uređaja i stranici za servis vašeg uređaja u uputstvu za upotrebu i dodatnim dokumentima.

26.1 Broj proizvoda (E-Nr.), proizvodni broj (FD) i serijski broj (Z-Nr.)

Broj proizvoda (E-Nr.), proizvodni broj (FD) i serijski broj (Z-Nr.) možete da pronađete na tipskoj pločici uređaja.

Pločicu sa oznakom tipa možete naći:

- u pasošu uređaja,
- sa donje strane ploče za kuvanje.

Proizvodni broj (E br) se nalazi i na staklenoj keramici. Indeks korisničkih servisa (KI) i fabrički broj (FD) možete da pogledate i u osnovnim podešavanjima → *Stranica 12*.

Da biste brzo mogli da pronađete podatke o uređaju i telefonski broj korisničke službe, podatke možete i da zabeležite.

27 Informacije o besplatnom i Open Source softveru

Ovaj proizvod sadrži softverske komponente koje nosioci autorskog prava licenciraju kao besplatan ili Open Source softver.

Odgovarajuće informacije o licenci sačuvane su na kućnom aparatu. Odgovarajućim informacijama o licenci možete da pristupite i putem aplikacije Home Connect: „Profil -> Pravne informacije -> Informacije o licenci“. ¹ Informacije o licenci možete da preuzmete sa veb-lokacije za odgovarajući proizvod. (Na veb-lokaciji za proizvod pretražite model vašeg aparata i druga dokumenta.) Druga mogućnost je da odgovarajuće informacije zatra-

žite na adresi ossrequest@bshg.com ili BSH Hausgeräte GmbH, Carl-Wery-Str. 34, D-81739 München.

Izvorni kôd se može dobiti na zahtev.

Pošaljite zahtev na adresu ossrequest@bshg.com ili BSH Hausgeräte GmbH, Carl-Wery-Str. 34, D-81739 München.

Tema: „OSSREQUEST“

Troškovi obrade vašeg zahteva biće fakturisani. Ova ponuda važi tri godine od datuma kupovine odn. najmanje u periodu u kom nudimo podršku i rezervne delove za odgovarajući uređaj.

28 Izjava o usaglašenosti

BSH Hausgeräte GmbH ovime izjavljuje da je uređaj sa Home Connect funkcionalnošću usaglašen sa osnovnim zahtevima i ostalim dotičnim odredbama Direktive 2014/53/EU.

Detaljnu RED izjavu o usaglašenosti možete naći na internetu na adresi www.bosch-home.com na stranici proizvoda sa vašim uređajem, kod dodatnih dokumenata.



Opseg od 2,4 GHz (2400–2483,5 MHz): maks. 100 mW

Opseg od 5 GHz (5150–5350 MHz + 5470–5725 MHz): maks. 130 mW



BE	BG	CZ	DK	DE	EE	IE	EL	ES
FR	HR	IT	CY	LI	LV	LT	LU	HU
MT	NL	AT	PL	PT	RO	SI	SK	FI
SE	NO	CH	TR	IS	UK (NI)			

5-GH WLAN (Wi-Fi): samo za upotrebu u unutrašnjim prostorijama.

¹ U zavisnosti od opremljenosti uređaja

AL	BA	MD	ME	MK	RS	UK	UA
----	----	----	----	----	----	----	----

5-GH WLAN (Wi-Fi): samo za upotrebu u unutrašnjim prostorijama.



Thank you for buying a Bosch Home Appliance!

Register your new device on MyBosch now and profit directly from:

- **Expert tips & tricks for your appliance**
- **Warranty extension options**
- **Discounts for accessories & spare-parts**
- **Digital manual and all appliance data at hand**
- **Easy access to Bosch Home Appliances Service**

Free and easy registration – also on mobile phones:
www.bosch-home.com/welcome

BOSCH
HOME APPLIANCES
SERVICE

Looking for help? You'll find it here.

Expert advice for your Bosch home appliances, help with problems
or a repair from Bosch experts.

Find out everything about the many ways Bosch can support you:

www.bosch-home.com/service

Contact data of all countries are listed in the attached service directory.

BSH Hausgeräte GmbH

Carl-Wery-Straße 34
81739 München, GERMANY
www.bosch-home.com

A Bosch Company



9002016854 (050514) REG25

sr