



BOSCH



Register your
new device on
MyBosch now and
get free benefits:
[bosch-home.com/
welcome](https://bosch-home.com/welcome)

Mašina za sušenje veša

WQH246D3BY

[sr] Uputstvo za upotrebu i uputstva za montažu



Dodatne informacije i objašnjenja možete da pronađete na mreži. Skenirajte QR kôd na naslovnoj stranici.



Sadržaj

1 Bezbednost	3	10.1 Pripremanje veša	23
1.1 Opšte napomene	3	10.2 Oznake za negu na etiketa- ma	23
1.2 Namenska upotreba	4	11 Osnovno rukovanje	23
1.3 Ograničenje kruga korisnika	4	11.1 Uključivanje uređaja	23
1.4 Bezbedna instalacija	4	11.2 Podešavanje programa	23
1.5 Sigurna upotreba	6	11.3 Otvaranje vrata	24
1.6 Bezbedno čišćenje i održava- nje	9	11.4 Umetanje veša	24
2 Izbegavanje materijalnih šte- ta	10	11.5 Startovanje programa	24
3 Zaštita životne sredine i šted- nja	10	11.6 Naknadno stavljanje veša	24
3.1 Odlaganje ambalaže u otpa- d	10	11.7 Prekidanje programa	24
3.2 Štednja energije	10	11.8 Vađenje veša	24
3.3 Režim za štednju energije	11	11.9 Postavljanje uređaja na opci- ju „spreman za rad” („stand- by”)	24
4 Postavljanje i priključivanje	11	11.10 Sito za vlakna	24
4.1 Raspakiranje uređaja	11	11.11 Posuda za kondenzat	26
4.2 Obim isporuke	11	12 Željeni rezultat sušenja	27
4.3 Zahtevi za mesto postavlja- nja	11	12.1 Promena željenog rezultata sušenja	27
4.4 Crevo za odvod vode	12	12.2 Prilagođavanje željenog re- zultata sušenja	27
4.5 Centriranje uređaja	14	13 Zaključavanje za decu	27
4.6 Električno priključivanje uređa- ja	14	13.1 Aktiviranje zaključavanja za decu	28
5 Upoznavanje sa uređajem	15	13.2 Deaktiviranje zaključavanja za decu	28
5.1 Uređaj	15	14 Korpa za vunu	28
5.2 Komandno polje	16	14.1 Umetanje korpe za vunu	28
5.3 Logika rukovanja	16	14.2 Pokretanje programa sa kor- pom za vunu	28
6 Displej	16	14.3 Primeri upotrebe korpe za vu- nu	29
7 Tasteri	18	15 Home Connect	30
8 Programi	20	15.1 Podešavanje aplikacije Ho- me Connect	30
8.1 Automatski programi	20		
8.2 Vremenski programi	21		
9 Pribor	22		
10 Veš	23		

15.2 Deaktiviranje Wi-Fi mreže na uređaju	30	17.3 Sprovođenje intenzivnog održavanja uređaja	34
15.3 Aktiviranje Wi-Fi mreže na uređaju	30	18 Čišćenje i održavanje	35
15.4 Instaliranje ažuriranog softvera	31	18.1 Senzor vlage	35
15.5 Resetovanje podešavanja mreže uređaja	31	18.2 Filter na posudi za kondenzat	35
15.6 Daljinsko pokretanje	31	19 Otklanjanje smetnji	36
15.7 Inteligentna preporuka za programe	31	20 Transport, čuvanje i odlaganje u otpad	40
15.8 Daljinska dijagnostika	31	20.1 Odlaganje starih uređaja u otpad	40
15.9 Zaštita ličnih podataka	32	21 Korisnička služba	40
16 Osnovna podešavanja	32	21.1 Broj proizvoda (E-Nr.), proizvodni broj (FD) i serijski broj (Z-Nr.)	41
16.1 Pregled osnovnih podešavanja	32	22 Potrošne vrednosti	41
16.2 Promena osnovnih podešavanja	33	23 Tehnički podaci	42
17 Održavanje uređaja	33	23.1 Informacije o besplatnom i Open Source softveru	43
17.1 Priprema za održavanje uređaja	33	24 Izjava o usaglašenosti	44
17.2 Sprovođenje jednostavnog održavanja uređaja	33		

1 Bezbednost

Pridržavajte se sledećih sigurnosnih napomena.

1.1 Opšte napomene



- Pažljivo pročitajte ovo uputstvo.
- Uputstva i informacije o proizvodu sačuvajte za kasniju upotrebu ili za narednog vlasnika.
- Ukoliko postoji oštećenje nastalo tokom transporta, nemojte da priključujete uređaj.

1.2 Namenska upotreba

Uređaj koristite samo:

- za sušenje i osvežavanje tkanina koje su pogodne za mašinu za sušenje veša i koje su oprane vodom.
- u privatnom domaćinstvu i u zatvorenim prostorima kućnog okruženja.
- na nadmorskim visinama do 4000 m.

1.3 Ograničenje kruga korisnika

Deca od 8 godina i starija, kao i osobe sa umanjenim psihičkim, čulnim ili mentalnim sposobnostima, ili osobe bez iskustva i/ili znanja, ovaj uređaj mogu da koriste samo pod nadzorom osobe koja je odgovorna za njihovu bezbednost ili ako su obučene za bezbedno korišćenje uređaja i razumeju kakve opasnosti pri tome postoje.

Deca se ne smeju igrati uređajem.

Čišćenje i korisničko održavanje ne smeju da obavljaju deca bez nadzora.

Decu mlađu od 3 godine i kućne ljubimce držite podalje od uređaja.

1.4 Bezbedna instalacija

⚠ UPOZORENJE – Opasnost od strujnog udara!

Nestručne instalacije su opasne.

- ▶ Uređaj sme da se priključi i upotrebljava samo u skladu sa podacima na pločici sa oznakom tipa.
- ▶ Uređaj se može povezati na mrežu naizmenične struje samo pomoću pravilno ugrađene utičnice sa uzemljenjem.
- ▶ Uverite se da je sistem uzemljenja kućne električne instalacije instaliran u skladu sa propisima. Instalacija mora da ima dovoljno veliki poprečni presek voda.
- ▶ Ukoliko koristite sigurnosni prekidač za neispravnu struju, koristite tip sa oznakom .
- ▶ Uređaj nikad ne sme da se napaja putem eksternog sklopnog uređaja npr. sata za automatsko uključivanje ili daljinskog upravljanja.

- ▶ Uređaj nemojte nikad povezivati na strujnu mrežu koju distributer energije redovno uključuje i isključuje.
- ▶ Kada je uređaj ugrađen, mrežni prekidač mrežnog priključnog voda mora da bude dostupan ili, ukoliko slobodan pristup nije moguć, u fiksno sprovedenoj električnoj instalaciji se mora ugraditi mehanizam za razdvajanje, u skladu sa uslovima instalacije.
- ▶ Prilikom postavljanja uređaja vodite računa da se mrežni priključni vod ne zaglavi ili ošteti.

Oštećena izolacija mrežnog priključnog voda predstavlja izvor opasnosti.

- ▶ Mrežni priključni vod nikad se ne sme dovoditi u kontakt sa vrućim delovima uređaja ili izvorima toplote.
- ▶ Mrežni priključni vod nikada se ne sme dovoditi u kontakt sa oštrim vrhovima ili ivicama.
- ▶ Mrežni priključni vod nikad se ne sme presavijati, prignječiti ili modifikovati.

⚠ UPOZORENJE – Opasnost od požara!

Upotreba produženog kabla za napajanje i nedozvoljenih adaptera predstavlja izvor opasnosti.

- ▶ Nemojte da upotrebljavate produžni kabl ili letve sa višestrukim utičnicama.
- ▶ Upotrebljavajte samo adaptore i mrežne priključne kablove koje je odobrio proizvođač.
- ▶ Ako je mrežni priključni kabl prekratak, a duži mrežni priključni kabl nije na raspolaganju, obratite se stručnom električaru kako biste prilagodili kućnu instalaciju.

⚠ UPOZORENJE – Opasnost od povrede!

Zbog velike težine uređaja, prilikom podizanja može doći do povreda.

- ▶ Nemojte sami da podižete uređaj.
- Ako je uređaj nestručno postavljen u stubu sa mašinom za pranje i mašinom za sušenje, postavljeni uređaj može da padne.
- ▶ Mašinu za sušenje postavite na mašinu za pranje veša isključivo uz spojni element . Drugačija metoda postavljanja nije dozvoljena.

→ "Pribor", Stranica 22

- ▶ Uređaj nemojte postavljati na stub sa mašinom za pranje i mašinom za sušenje, ukoliko proizvođač mašine za sušenje u ponudi nema spojni element.
- ▶ Na stub sa mašinom za pranje i mašinom za sušenje nemojte postavljati uređaje različitih proizvođača i ukoliko imaju različitu dubinu i širinu.
- ▶ Stub sa mašinom za pranje i mašinom za sušenje nemojte postavljati na postolje, uređaji se mogu prevrnuti.

⚠ UPOZORENJE – Opasnost od gušenja!

Deca mogu ambalažni materijal da navuku sebi preko glave ili da se njime umotaju, pa da se tako uguše.

- ▶ Ambalažni materijal držite van domašaja dece.
- ▶ Deci nipošto nemojte dozvoliti da se igraju sa ambalažnim materijalom.

⚠ OPREZ – Opasnost od povrede!

Uređaj tokom rada može da vibrira ili da se kreće.

- ▶ Uređaj postavite na čistu, ravnu i čvrstu površinu.
- ▶ Uređaj pozicionirajte pomoću nogica i libele.

Ukoliko creva i mrežni priključni vod nisu pravilno sprovedeni, postoji opasnost od spoticanja.

- ▶ Cрева i mrežne priključne vodove položite tako da ne postoji opasnost od spoticanja.

Ukoliko uređaj pokrećete koristeći izbočene delove, npr. vrata uređaja, delovi mogu da se polome.

- ▶ Uređaj nemojte pomerati koristeći izbočene delove.

⚠ OPREZ – Opasnost od zasecanja!

Ukoliko dodirnete oštre ivice uređaja, možete se poseći.

- ▶ Uređaj ne dodirujte na oštrim ivicama.
- ▶ Prilikom instalacije i transporta koristite zaštitne rukavice.

1.5 Sigurna upotreba

⚠ UPOZORENJE – Opasnost od strujnog udara!

Oštećeni uređaj ili oštećeni mrežni priključni vod predstavljaju izvor opasnosti.

- ▶ Nikad nemojte upotrebljavati oštećeni uređaj.

- ▶ Nikada nemojte povlačiti mrežni priključni vod da biste razdvojili uređaj sa strujne mreže. Uvek povlačite mrežni utikač mrežnog priključnog voda.
- ▶ Ukoliko je uređaj ili mrežni priključni vod oštećen, odmah izvucite mrežni utikač mrežnog priključnog voda ili isključite osigurač u kutiji sa osiguračima.
- ▶ Pozovite korisnički servis. → *Stranica 40*

Vlaga koja je prodrla unutra može da prouzrokuje strujni udar.

- ▶ Uređaj upotrebljavajte samo u zatvorenim prostorima.
- ▶ Uređaj nemojte nikada da izlažete vrućini i vlazi.
- ▶ Za čišćenje uređaja nemojte da koristite čistač na paru ili čistač pod visokim pritiskom, creva ili tuš.

⚠ UPOZORENJE – Opasnost od ugrožavanja zdravlja!

Deca se tako ne mogu zatvoriti u uređaju i dospeti u životnu opasnost.

- ▶ Uređaj ne postavljajte iza vrata koja mogu da blokiraju ili spreče otvaranje vrata uređaja.
- ▶ Na dotrajalim uređajima izvucite mrežni utikač mrežnog priključnog voda, zatim preseccite mrežni priključni vod i uništite bravu na vratima uređaja tako da se vrata više ne mogu zatvoriti.

⚠ UPOZORENJE – Opasnost od gušenja!

Deca bi mogla da udahnu i usisaju odn. progutaju sitne delove i da se na taj način uguše.

- ▶ Držite sitne delove van domašaja dece.
- ▶ Deci nipošto nemojte dozvoliti da se igraju sa sitnim delovima.

⚠ UPOZORENJE – Opasnost od eksplozije!

Ugljena prašina ili brašno u blizini uređaja može dovesti do eksplozije.

- ▶ Tokom rada održavajte čisto okruženje uređaja.

⚠ UPOZORENJE – Opasnost od trovanja!

Kondenzovana voda ovog uređaja nije pijaća voda i može da bude zaprljana vlaknima.

- ▶ Kondenzovanu vodu uređaja nemojte piti ili koristiti za druge potrebe.

Deterdženti za pranje veša i sredstva za negu u slučaju gutanja mogu da izazovu trovanja.

- ▶ U slučaju nenamernog gutanja zatražite lekarski savet.
- ▶ Deterdžent za pranje veša i sredstva za negu čuvajte van domašaja dece.

⚠ UPOZORENJE – Opasnost od požara!

Rashladno sredstvo R290 u ovom uređaju je ekološko, ali i zapaljivo i može se zapaliti u kontaktu sa otvorenom vatrom ili izvorom plamena.

- ▶ Otvorenu vatru i izvore plamena držite na dovoljnoj udaljenosti



od uređaja.

⚠ UPOZORENJE – Opasnost od eksplozije!

Ostaci u situ za vlakna se tokom sušenja mogu zapaliti.

- ▶ Redovno čistite sito za vlakna.

Lako zapaljivi predmeti, kao npr. upaljači ili šibice, se tokom sušenja mogu zapaliti.

- ▶ Pre sušenja iz džepova veša izvadite sve lako zapaljive predmete.

Prijavi veš, koji je bio u kontaktu sa rastvaračima, uljem, voskom, odstranjivačem voska, bojom, mašću ili odstranjivačem fleka, prilikom sušenja može da se zapali ili da dovede do eksplozije.

- ▶ U ovom uređaju nemojte da sušite prijav veš.
- ▶ Pre sušenja, veš temeljno operite vrućom vodom i deterdžentom za pranje veša.
- ▶ Uređaj nemojte da koristite ako je veš prethodno čišćen industrijskim hemikalijama.

⚠ UPOZORENJE – Opasnost od požara!

Prilikom prevremenog prekidanja sušenja, veš se neće dovoljno ohladiti i može se zapaliti.

- ▶ Program sušenja nemojte prevremeno prekidati.
- ▶ Prilikom prevremenog prekidanja sušenja odmah izvadite veš i raširite ga.

⚠ OPREZ – Opasnost od povrede!

Ukoliko se uspinjete ili penjete na uređaj, može da se slomi prekrivna ploča.

- ▶ Na uređaj se nemojte uspinjati ili penjati.

Ukoliko sedite ili oslanjate na otvorena vrata, uređaj može da se prevrne.

- ▶ Na vrata uređaja nemojte sedati ili se oslanjati.
- ▶ Nemojte odlagati stvari na vrata uređaja.

U slučaju posezanja u bubanj koji se okreće, može doći do povrede ruku.

- ▶ Pre posezanja u bubanj sačekajte potpuno zaustavljanje bubnja.

1.6 Bezbedno čišćenje i održavanje**⚠ UPOZORENJE – Opasnost od strujnog udara!**

Nestručne popravke su opasne.

- ▶ Nikada nemojte vršiti tehničku izmenu uređaja ili karakteristika uređaja.
- ▶ Samo za to obučeno stručno osoblje sme da vrši popravke na uređaju.
- ▶ Za popravku uređaja se smeju koristiti samo originalni zamenski delovi.
- ▶ Da bi se sprečile opasnosti, zamenu oštećenog mrežnog priključnog voda uređaja mora da izvrši proizvođač, korisnička služba ili osoba sa sličnim kvalifikacijama.

Vlaga koja je prodrla unutra može da prouzrokuje strujni udar.

- ▶ Pre čišćenja izvucite mrežni utikač ili isključite osigurač u kutiji sa osiguračima.
- ▶ Za čišćenje uređaja nemojte da koristite čistač na paru ili čistač pod visokim pritiskom, creva ili tuš.

⚠ UPOZORENJE – Opasnost od povrede!

Upotreba zamenskih delova i pribora koji nisu originalni je opasna.

- ▶ Koristite samo originalne zamenske delove i originalni pribor.

⚠ UPOZORENJE – Opasnost od trovanja!

Ukoliko koristite sredstva za čišćenje koja sadrže rastvarače mogu nastati otrovni gasovi.

- ▶ Ne upotrebljavajte sredstva za čišćenje koja sadrže rastvarače.

2 Izbegavanje materijalnih šteta

PAŽNJA

Pogrešno doziranje omekšivača, deterdženta, sredstva za negu i sredstva za čišćenje može da ugrozi funkciju uređaja.

- ▶ Obratite pažnju na preporuke proizvođača za doziranje.

Prekoračenje maksimalne količine punjenja ugrožava funkciju uređaja.

- ▶ Obratite pažnju na maksimalnu količinu punjenja za svaki program i nemojte je prekoračavati.

→ "Programi", *Stranica 20*

Pregrevanje uređaja može da ugrozi funkciju uređaja.

- ▶ Ventilacioni otvor tokom rada mora da bude slobodan.
- ▶ Osigurajte dovoljnu ventilaciju prostorije.

Tokom rada, ventilacioni otvor uređaja može da usisa lagane predmete, kao što su dlake i vlakna, što ugrožava funkciju uređaja.

- ▶ Održavajte čisto okruženje uređaja tokom rada.
- ▶ Lagane predmete držite dalje od uređaja.

Rad bez zaštite za vlakna ili sa nepotpunom ili neispravnom zaštitom za vlakna (u zavisnosti od opreme uređaja npr. sito za vlakna, depo za vlakna ili filter-podloška) može izazvati oštećenje uređaja.

- ▶ Uređaj nemojte koristiti ukoliko zaštita za vlakna nedostaje ili ukoliko je nepotpuna ili neispravna.

Penasti materijal ili penasta guma prilikom sušenja može da se deformiše ili otopi.

- ▶ Nemojte sušiti veš koji sadrži penasti materijal ili penastu gumu.

Neodgovarajuća sredstva za čišćenje mogu da oštete površine uređaja.

- ▶ Nemojte da upotrebljavate jaka ili abrazivna sredstva za čišćenje.
- ▶ Nemojte da upotrebljavate jaka sredstva za čišćenje koja sadrže alkohol.
- ▶ Nemojte da upotrebljavate tvrde abrazivne jastučice ili sundere za ribanje.
- ▶ Uređaj čistite samo vodom i mekanom, vlažnom krpom.
- ▶ Ukoliko dođe do kontakta sa uređajem, uklonite sve ostatke deterdženta, raspršivača ili druge ostatke.

3 Zaštita životne sredine i štednja

3.1 Odlaganje ambalaže u otpad

Ambalažni materijal je ekološki i može se iznova koristiti.

- ▶ Pojedinačne sastavne delove odložite u otpad odvojene po vrstama.

3.2 Štednja energije

Ako se pridržavate ovih napomena, vaš uređaj će trošiti manje struje.

- Uređaj koristite u dobro provetrenoj prostoriji i držite ventilacioni otvor uređaja slobodnim.
- Pre sušenja centrifugirajte veš u mašini za pranje veša.
- Za svaki postupak sušenja koristite punu količinu punjenja za programe. Programi → *Stranica 20*
- Ne prekoračujte maksimalnu količinu punjenja za programe. Programi → *Stranica 20*
- Nakon sušenja očistite sito za vlakna.

→ "Čišćenje sita za vlakna",
Stranica 25

- Deaktivirajte Wi-Fi mrežu koja se ne koristi.

→ "Deaktiviranje Wi-Fi mreže na uređaju", Stranica 30

3.3 Režim za štednju energije

Ukoliko uređaj ne koristite tokom kraćeg vremena, automatski se prebacuje u režim za štednju energije. Svi prikazi se isključuju i **—** (||▷) treperi. Režim za štednju energije se završava ponovnom upotrebom uređaja. Ukoliko uređaj duže vreme ne koristite, on će automatski preći u stanje pripravnosti (Standby).

4 Postavljanje i priključivanje

4.1 Raspakiranje uređaja

PAŽNJA

Predmeti, koji su zaostali u bubnju i koji nisu predviđeni za rad uređaja, mogu da dovedu do materijalne štete i oštećenja na uređaju.

- ▶ Ove predmete kao i isporučeni pribor pre rada uklonite iz bubnja.

1. Ambalažu i zaštitne folije kompletno uklonite sa uređaja.

→ "Odlaganje ambalaže u otpad", Stranica 10

2. Proverite da li uređaj ima vidljiva oštećenja.
3. Otvorite vrata. → Stranica 24
4. Izvadite pribor iz bubnja.
5. Zatvorite vrata.

4.2 Obim isporuke

Kada otpakujete uređaj, proverite sve delove da li imaju transportnih oštećenja i da li je isporuka potpuna.

PAŽNJA

Rad sa nepotpunim ili neispravnim priborom može da ugrozi funkciju uređaja ili dovede do materijalne štete i oštećenja uređaja.

- ▶ Nemojte da koristite uređaj sa nepotpunim ili neispravnim priborom.
- ▶ Pre rada u uređaj postavite odgovarajući pribor.

→ "Pribor", Stranica 22

Obim isporuke se sastoji od sledećih delova:

- Mašina za sušenje veša
- Prateća dokumentacija
- Korpa za vunu sa umetkom
→ Stranica 28
- Crevo za odvod vode sa priključnim adapterom, pričvrtni materijal i grana za fiksiranje → Stranica 12

4.3 Zahtevi za mesto postavljanja

Obraćajte pažnju na napomene o mestu postavljanja.

PAŽNJA

Ako se uređaj nagne više od 40°, preostala voda iz uređaja može da iscuri i uzrokuje materijalnu štetu.

- ▶ Oprezno nagnite uređaj.
- ▶ Uređaj transportujte u uspravnom položaju.

Zamrznuta preostala voda u uređaju može da dovede do kvara uređaja.

- ▶ Uređaj nemojte postavljati i koristiti na otvorenom ili u prostorima koji su ugroženi mrazom.

Ako uređaj radi neposredno nakon transporta, rashladno sredstvo koje se nalazi u uređaju može da dovede do oštećenja uređaja.

- ▶ Nakon transporta ostavite uređaj da miruje dva sata, pre nego što ga pustite u rad.

Na podu

Uređaj postavite na čistu, ravnu i čvrstu površinu.

Centrirajte uređaj. → *Stranica 14*

U stubu sa mašinom za pranje i za sušenje veša

Ovaj uređaj postavite u stub sa mašinom za pranje i za sušenje veša samo sa setom za povezivanje proizvođača mašine za sušenje veša.

- Element za povezovanje
→ *Stranica 22*
- Element za povezivanje sa radnom pločom koja se izvlači
→ *Stranica 22*

Ovaj uređaj postavite samo na mašinu za pranje veša istog proizvođača. Dubina i širina uređaja moraju da budu isti kao i dimenzije mašine za pranje veša.

Stub sa mašinom za pranje i za sušenje veša nemojte postavljati na postolje.

Na zidu

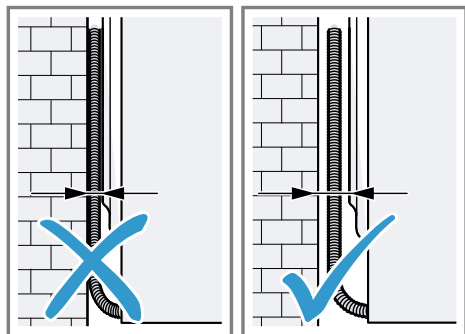

Nemojte da uglavljujete creva i kabl za napajanje između zida i uređaja.

4.4 Crevo za odvod vode

Tokom sušenja nastaje kondenzat, koji uređaj fabrički sakuplja u posudi za kondenzat. Crevo za odvod vode koristite za odvod prekomernog kondenzata direktno u kanalizaciju.

Napomena: Uređaj koristite samo sa isporučenim crevom za odvod vode.

→ *Stranica 12*

Kada priključite crevo za odvod vode, ne morate redovno da praznite posudu za kondenzat.

→ *"Pražnjenje posude za kondenzat", Stranica 26*

Priključivanje creva za odvod vode

Ako ne želite redovno da praznite posudu za kondenzat, priključite crevo za odvod vode.

PAŽNJA

Tokom rada uređaja bez pravilno priključenog creva za kondenzat ili creva za odvod vode, iz nastavka može da curi voda.

- ▶ Pre rada uređaja pravilno priključite crevo za kondenzat ili crevo za odvod vode na nastavak.

Zahtevi

- Uređaj i pribor su otpakovani.
→ *Stranica 11*
 - Uređaj je postavljen na mesto postavke.
1. Skinite crevo za kondenzat sa nastavka.

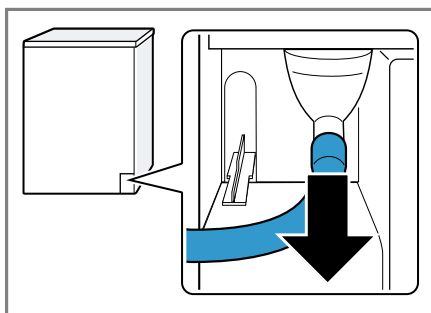

Crevo za kondenzat je fabrički priključeno na nastavak.

Napomena: Kada uklonite crevo za kondenzat, iz nastavka može da iscuri voda.

2. Crevo za kondenzat gurnite na držač.

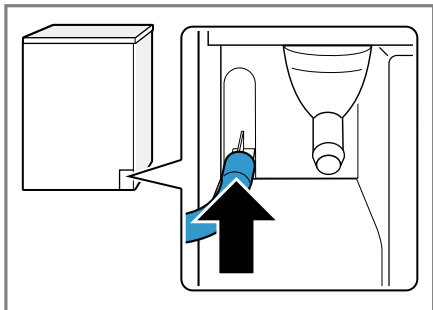

3. Crevo za odvod vode gurnite na nastavak do kraja.

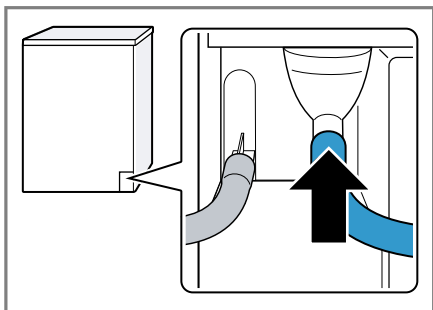

4. Ispraznite posudu za kondenzat.
→ *Stranica 26*

5. Izvadite čep na donjoj strani ① i stavite ga u udubljenje na donjoj strani ②.

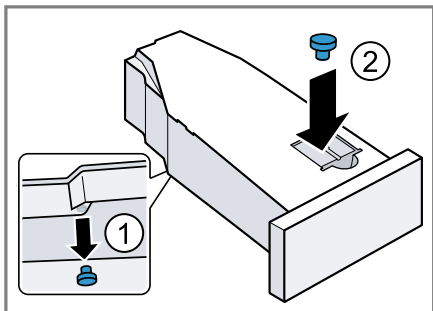

6. Ugurajte posudu za kondenzat.
→ *Stranica 27*
7. Priključite uređaj na odvod vode.
→ *Stranica 13*

Savet: Za ponovno prikupljanje kondenzata u posudi za kondenzat, npr. kada promenite lokaciju uređaja, uradite ove korake u obrnutom redosledu.

Vrste priključivanja odvoda vode

PAŽNJA

Ukoliko je odvod zapušten ili zatvoren, nakupljena otpadna voda može da se vrati u uređaj.

- ▶ Pre rada uređaja proverite da li otpadna voda brzo otiče i uklonite zapušnja.

Odvod u sifon.

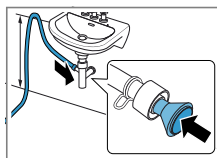

Priključno mesto osigurajte pomoću objumice za crevo (12–22 mm).

Crevo za odvod vode pričvrstite sa vodičom za crevo na visini od najmanje 80 cm i najviše 100 cm.

Napomena: Pomoću Y razdelnika → *Stranica 22* na odvod sifona možete da priključite crevo za odvod vode dodatnog uređaja, npr. mašine za pranje veša.

Odvod u umivaonik.

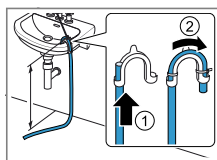

Crevo za odvod vode gurnite direktno kroz pregib i fiksirajte ga pomoću materijala za pričvršćivanje.

Pregib pričvrstite na maksimalnoj visini od 100 cm.

Odvod u kanalizacioni odvod.

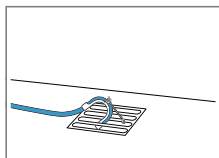

Crevo za odvod vode gurnite direktno kroz pregib i fiksirajte ga pomoću materijala za pričvršćivanje. Pregib pričvrstite na kanalizacioni odvod.

4.5 Centriranje uređaja

Radi redukovanja zvukova i vibracija, ispravno pozicionirajte uređaj.

- ▶ Za pozicioniranje uređaja okrećite nogice uređaja. Pomoću libele proverite ispravan položaj.

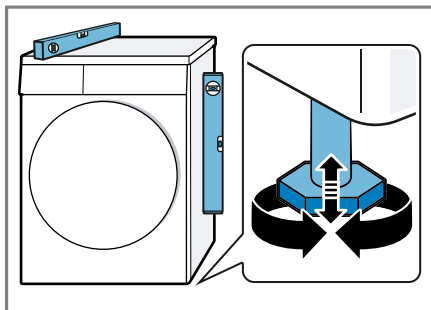

Sve nogice uređaja moraju čvrsto stajati na podu.

4.6 Električno priključivanje uređaja

1. Mrežni utikač mrežnog priključnog voda uređaja utaknite u utičnicu u blizini uređaja.
Podatke o priključivanju uređaja možete pronaći u opciji Tehnički podaci → *Stranica 42*.
2. Proverite da li mrežni utikač čvrsto naleže.
 - ✓ Uređaj je sada spreman za rad.

5 Upoznavanje sa uređajem

5.1 Uređaj

Ovde ćete naći pregled sastavnih delova uređaja.

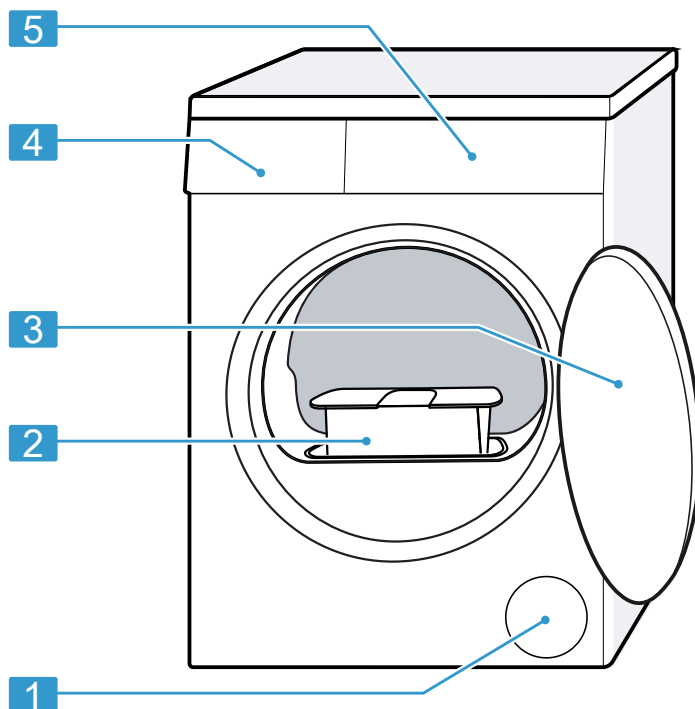

U zavisnosti od tipa uređaja, neki detalji na slici mogu da se razlikuju, na primer boja ili oblik.

1 Ventilacioni otvor

2 Sito za vlakna → *Stranica 24*

3 Vrata → *Stranica 24*

4 Posuda za kondenzat
→ *Stranica 26*

5 Komandno polje → *Stranica 16*

5.2 Komandno polje

Preko komandnog polja možete da podesite sve funkcije uređaja i da dobijate informacije o radnom stanju.

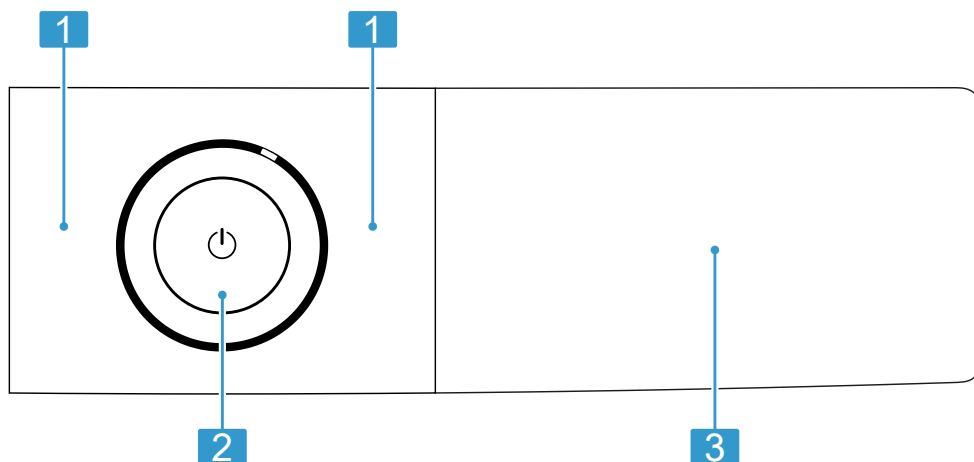

1 Programi → *Stranica 20*

2 Tasteri → *Stranica 18*

3 Tasteri → *Stranica 18* i displej
→ *Stranica 16*

5.3 Logika rukovanja

Pojedini delovi displeja su tasteri koji reaguju na dodir. Podešavanja ćete

aktivirati, deaktivirati ili promeniti pritiskom tastera. Aktivirana podešavanja su na displeju osvetljena.

PAŽNJA

Nasilno delovanje na displej može dovesti do oštećenja.

- ▶ Nemojte vršiti suviše jak pritisak na displej.
- ▶ Nemojte pritiskati na displej oštrim predmetima.

6 Displej

Na displeju se prikazuju aktuelne vrednosti podešavanja, mogućnosti izbora ili tekstovi napomena.

U zavisnosti od statusa programa, displej prikazuje pojedine napomene u delu E:BB , npr. E:nd .

Napomena: Zahvaljujući ažuriranju softvera mogu da budu dostupne dodatne funkcije. → *Stranica 31*



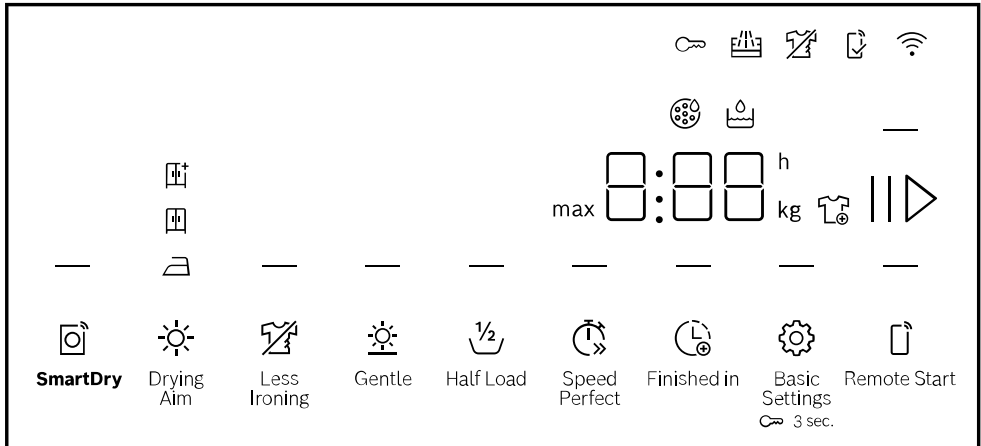



Kada je dostupno ažuriranje softvera, u aplikaciji Home Connect ćete dobiti dodatne informacije.



Primer prikaza na displeju

Prikaz	Opis
0:40 ¹	Pretpostavljeno trajanje programa ili preostalo vreme programa u satima i minutima.
max 9,0 ¹	Preporučena maksimalna količina punjenja u kg za podešeni program.
10 h ¹	Vreme završetka programa → <i>Stranica 19</i>
— (⏩ Speed Perfect)	Aktivirano je skraćeno trajanje programa. → <i>Stranica 19</i>
∞	<ul style="list-style-type: none"> ■ svetli: zaštita za decu je aktivirana. ■ treperi: zaštita za decu je aktivirana i uređajem je rukovano. → <i>Stranica 28</i>
— (▷)	Pokretanje, prekidanje ili pauziranje <ul style="list-style-type: none"> ■ svetli: program je u toku i može da se prekine ili pauzira. ■ treperi: program može da se pokrene ili nastavi.
☰	Rezultat sušenja je aktiviran. → <i>Stranica 27</i>
☱	Rezultat sušenja je aktiviran. → <i>Stranica 27</i>
☲	Rezultat sušenja je aktiviran. → <i>Stranica 27</i>
— (☞ Less Ironing)	Redukovanje gužvanja je aktivirano. → " <i>Tasteri</i> ", <i>Stranica 19</i>
— (☼ Gentle)	Blago sušenje za osetljive tkanine je aktivirano. → <i>Stranica 19</i>













¹ Primer

Prikaz	Opis
4.5 kg — (½ Half Load)	Pola količine za punjenje je aktivirano. → <i>Stranica 19</i>
	Možete da izvadite ili naknadno ubacite veš i da prekinete aktuelni program. → <i>Stranica 24</i>
	Ispraznite i ubacite posudu za kondenzat. → <i>Stranica 26</i>
	Očistite sito za vlakna. → <i>Stranica 25</i>
CrE	Sprovedite program za jednostavno održavanje uređaja. → <i>Stranica 33</i>
Hot	Proces hlađenja, u zavisnosti od statusa programa, nekoliko minuta hladi veš tokom okretanja bubnja, kako se veš ne bi oštetio. Otvaranje vrata može da prekine proces hlađenja. Napomena: Nemojte menjati podešeni program.
	Automatsko samostalno čišćenje ispira izmenjivač toplote na uređaju. Napomena: Nemojte uklanjati posudu za kondenzat i nemojte prekidati program.
— (⚙ Basic Settings)	Promenite osnovna podešavanja. → <i>Stranica 33</i>
— (📺 SmartDry)	Inteligentna preporuka za programe je aktivirana. → <i>Stranica 19</i>
	<ul style="list-style-type: none"> ▪ svetli: uređaj je povezan sa kućnom mrežom preko Wi-Fi mreže. ▪ treperi: uređaj pokušava da uspostavi vezu sa kućnom mrežom preko Wi-Fi mreže.
— (📶 Remote Start)	Daljinski start je aktiviran. → <i>Stranica 19</i>
	Podešavanja koja nisu raspoloživa na uređaju su podešena u Home Connect aplikaciji. Dodatne informacije možete pronaći u Home Connect aplikaciji.
	Status programa: zaštita od gužvanja
— (▷)	Status programa: pauza
End	Status programa: završetak programa

7 Tasteri

Napomena: Zahvaljujući ažuriranju softvera mogu da budu dostupne dodatne funkcije. → *Stranica 31*

Kada je dostupno ažuriranje softvera, u aplikaciji Home Connect ćete dobiti dodatne informacije.

Taster	Opis
	Pokrenite, prekinite ili pauzirajte program.
	Uključite uređaj ili ga postavite u stanje pripravnosti / Standby. Ako komandna površina ne reaguje, pritisnite  otprilike 5 sekundi radi ponovnog pokretanja uređaja. → <i>Stranica 37</i>
 3 sec.	Aktivirajte ili deaktivirajte zaštitu za decu. → <i>Stranica 27</i>
 Basic Settings	Otvorite osnovna podešavanja. → <i>Stranica 32</i>
 Drying Aim	Promenite rezultat sušenja. → <i>Stranica 27</i>
 Less Ironing	Aktivirajte ili deaktivirajte redukovanje gužvanja. Nakon završetka programa, bubanj u pravilnim vremenskim intervalima još 120 minuta pomera veš, čime se redukuje njegovo gužvanje.
 Speed Perfect	Aktivirajte ili deaktivirajte skraćeno trajanje programa. Napomena: Potrošnja energije i emisije buke se povećavaju. To ne utiče negativno na rezultat sušenja.
 Gentle	Aktivirajte ili deaktivirajte blago sušenje. Temperatura se redukuje za osetljive tkanine, kao npr. za poliakril ili elasthan. Trajanje programa se produžava.
 Finished in	Definišite vreme završetka programa. Trajanje programa je već uključeno u podešene sate. Nakon početka programa prikazuje se trajanje programa. Podesite trajanje programa za vremenske programe. → <i>Stranica 21</i>
 Half Load	Sušite pojedinačne komade veša ili male količine za punjenje.
 SmartDry	Aktiviranje ili deaktivirajte inteligentne preporuke za programe. → <i>Stranica 31</i>
 Remote Start	Kada pritisnete taster kratko, aktivirate ili deaktivirate daljinski start. → <i>Stranica 31</i> Kada pritisnete taster na otprilike 3 sekunde, otvarate Home Connect podešavanja. → <i>Stranica 30</i>

8 Programi

Tkanine možete da sušite pomoću automatskog programa ili vremenskog programa.

Napomene

- Etikete sa uputstvima za negu na vešu pružaju dodatne napomene za izbor programa.
→ "Oznake za negu na etiketama", Stranica 23

- Zahvaljujući ažuriranju softvera mogu da budu dostupne dodatne funkcije. → Stranica 31
Kada je dostupno ažuriranje softvera, u aplikaciji Home Connect ćete dobiti dodatne informacije.





8.1 Automatski programi

Automatski programi su programi tokom kojih senzori za vlagu tokom sušenja mere preostalu vlagu u vešu. Program se završava tek kada se dostigne podešeni rezultat sušenja.

Svaki automatski program ima rezultat sušenja → Stranica 27. Rezultat sušenja određuje u kojoj meri je veš nakon kraja programa suv ili vlažan.



Savet: Rezultat sušenja izaberite u zavisnosti od tkanina ili željenog rezultata sušenja.

Program	Opis	maks. punjenje (kg)
Cottons ☼	Sušite otporne tkanine od pamuka ili lana koje se mogu otkuvavati.	9,0
Eco ☼	Sušite otporne tkanine od pamuka ili lana koje se mogu otkuvavati. Program za uštedu energije.	9,0
Easy-Care ☼	Sušite tkanine od sintetike i mešovityh vlakana.	3,5
Mix ☼	Sušite tkanine od pamuka i sintetike.	3,0
☐ Bed Linen	Sušite jastučnice i navlake za jorgane kao i čaršafe od pamuka. Napomena: Pomeranje bubnja je optimizovano za sušenje velikih komada veša.	3,5
Delicates ☼	Sušite osetljive tkanine od satena, sintetike i mešovityh vlakana.	2,0
☒ Hygiene Plus	Sušite otporne tkanine od pamuka ili lana koje se mogu otkuvavati. Pogodno za visoke higijenske zahteve.	4,0

Program	Opis	maks. punjenje (kg)
 Sportswear	Sušite sportsku garderobu koja se brzo suši od funkcionalnih vlakana, mikro-vlakana i sintetike.	1,5
 Super Quick 40'	Sušite tkanine od sintetike i laganog pamuka.	1,0
Towels 	Sušite otporne peškire koji se mogu otkuvavati od pamuka ili lana.	6,0
 Silent Dry	Sušite otporne tkanine od pamuka ili lana koje se mogu otkuvavati. Pogodno za tiho sušenje.	9,0
App programs 	Dodatne programe izaberite direktno preko Home Connect aplikacije. Opise programa možete pogledati u Home Connect aplikaciji. Napomena: Uređaj mora biti povezan sa kućnom mrežom i registrovan u Home Connect aplikaciji. → <i>Stranica 30</i>	–

8.2 Vremenski programi

Vremenski programi su programi sa definisanim ili podesivim trajanjem programa. Program se završava nakon isteka vremena, čak i ako veš npr. nije suv. Vremenski programi su namenjeni za sušenje pojedinačnih komada veša ili tankih tkanina.

Program	Opis	maks. punjenje (kg)
 Wool in Basket	Sušite tkanine od vune ili sa udelom vune. Napomena: Tkanine sušite isključivo u korpi za vunu. → <i>Stranica 28</i>	0,5
 Time Program Warm	Sušite sve vrste tkanina osim vune i svile. Pogodno za unapred sušen ili malo vlažan veš i za naknadno sušenje višeslojnog, debelog veša. Napomena: Ovaj program je pogodan za sušenje sa korpom za vunu. → <i>Stranica 28</i> Ako koristite korpu za vunu, sa ovim programom možete da sušite tkanine od vune.	3,0

Program	Opis	maks. punjenje (kg)
App programs 	<p>Dodatne programe izaberite direktno preko Home Connect aplikacije. Opise programa možete pogledati u Home Connect aplikaciji.</p> <p>Napomena: Uređaj mora biti povezan sa kućnom mrežom i registrovan u Home Connect aplikaciji. → <i>Stranica 30</i></p>	–

9 Pribor

Koristite originalni pribor. On je specijalno prilagođen za vaš uređaj.

Savet: Određeni dodatni pribor je dostupan u drugim bojama. Kontaktirajte korisnički servis. → *Stranica 40*

	Upotreba	Broj za poručivanje
Element za povezivanje	Da biste uštedeli prostor, uređaj postavite na preporučenu mašinu za veš od istog proizvođača i iste širine i dubine.	WTZ27510
Element za povezivanje sa radnom pločom koja se izvlači	Da biste uštedeli prostor, uređaj postavite na preporučenu mašinu za veš od istog proizvođača i iste širine i dubine. Pomoću radne ploče koja se izvlači možete jednostavnije da punite i praznite uređaj.	WTZ27500
Korpa za vunu	Sušite ili provetrite pojedinačne tkanine od vune, sportsku obuću i plišane životinje.	WMZ20600
Y-dobavljač	Crevo za odvod vode dodatnog uređaja priključite na isti odvod na sifonu.	15000490
Sredstvo za negu uređaja	Rezervni deo za funkciju intenzivne nege uređaja.	00312474

	Upotreba	Broj za poručivanje
Platforma	Postavite uređaj visoko kako biste ga mogli lakše puniti i prazniti.	WTZPW20D

10 Veš

10.1 Pripremanje veša

PAŽNJA

Predmeti koji su ostali u vešu mogu da oštete veš i bubanj.

- ▶ Pre rada iz džepova veša uklonite sve predmete.



Napomena

Ako pripremite veš, sačuvaćete uređaj i tkanine.

- Četkom očistite pesak i zemlju
- Veš sortirajte prema boji i tkanini i vodite računa o oznakama na etiketi
- Zatvorite sve rajsferšluse, čičak trake, kukice i omče
- Uklonite kugle sa zavesa i olovne trake
- Veš raširite i stavite u bubanj
- Pre sušenja centrifugirajte veš
- Komade veša od vune, sportsku obuću i plišane igračke sušite u vreći za vunu Korpa za vunu → "Korpa za vunu", *Stranica 28*

10.2 Oznake za negu na etiketama

Oznake za negu za sušenje

Simbol	Tkanine
	Otporne tkanine od pamuka, lana, npr. peškiri, posteljina, donji veš
	Osetljive tkanine od sintetičke, mešoviti vlakana, osetljive tkanine, npr. funkcionalni veš, košulje

Simbol	Tkanine
	Tkanine od svile, najlona, tkanine koje dišu ili su gumirane, sintetičke zavese nemojte sušiti u mašini za sušenje veša

11 Osnovno rukovanje

11.1 Uključivanje uređaja

Napomena: Kada prvi put uključujete uređaj nakon električnog priključka, postupak uključivanja traje do jednog minuta.

Zahtev: Uređaj je pravilno postavljen i priključen. → *Stranica 11*

- ▶ Pritisnite . Postupak uključivanja traje nekoliko sekundi.

Napomena: Osvetljenje bubnja se automatski isključuje.

11.2 Podešavanje programa

1. Okrenite birač programa i postavite ga na željeni program. → *Stranica 20*
- ✓ Displej prikazuje podešavanja programa.
2. Prilagodite podešavanja programa. → *Stranica 18*
Vodite računa o informacijama na temu Logika rukovanja → *Stranica 16*.
Podešavanja programa se ne memorišu trajno za program.

11.3 Otvaranje vrata

1. Zahvatite ispod ručke vrata i povucite vrata.

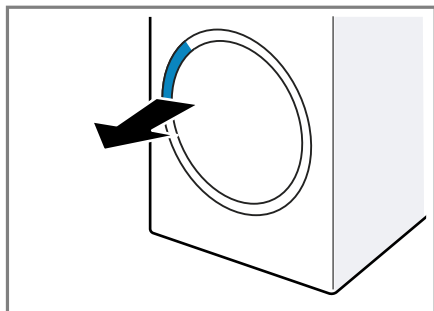

2. Otvorite vrata.



11.4 Umetanje veša

Napomena: Kako biste izbegli pojavu gužvanja, vodite računa o maksimalnom punjenju za programe.

→ *Stranica 20*

Zahtevi

- Veš je pripremljen i sortiran.
→ *Stranica 23*

- Bubljanj je prazan.

1. Otvorite vrata. → *Stranica 24*

2. Ubacite veš u bubanj.

3. Zatvorite vrata.

Uverite se da se veš nije zaglavio u vratima.

11.5 Startovanje programa

Zahtevi

- Podešen je program. → *Stranica 23*
- Vrata su zatvorena.

- ▶ Pritisnite **||▷**.

- ✓ Displej prikazuje trajanje programa ili vreme završetka programa.

- ✓ Nakon završetka programa, displej prikazuje: "End".

Napomena: Kada displej prikazuje "Hot", uređaj suši veš.

Kada se "Hot" ugasi, veš se ohladio.

11.6 Naknadno stavljanje veša

Nakon starta programa možete naknadno da stavite ili izvadite veš u svakom trenutku.

1. Pritisnite **||▷**.

Proces hlađenja se pokreće automatski nakon otprilike 30 sekundi i hladi veš dok se bubanj okreće. Ukoliko ne želite proces hlađenja ili želite da ga prekinete, otvorite vrata. → *Stranica 18*

2. Otvorite vrata. → *Stranica 24*

3. Naknadno stavite ili izvadite veš.

4. Zatvorite vrata.

5. Pokrenite program. → *Stranica 24*

11.7 Prekidanje programa

1. Pritisnite **||▷**.

2. Otvorite vrata. → *Stranica 24*

3. Izvadite veš. → *Stranica 24*

11.8 Vađenje veša

1. Otvorite vrata. → *Stranica 24*

2. Izvadite veš iz bubnja.

11.9 Postavljanje uređaja na opciju „spreman za rad” („standby”)

- ▶ Pritisnite **⏻**.

11.10 Sito za vlakna

Vlakna iz veša se tokom pranja skupljaju u situ za vlakna. Sito za vlakna štiti uređaj od vlakana.

Čišćenje sita za vlakna

Kada se program sušenja završi ili displej tokom rada prikaže napomenu, nakon završetka programa očistite sito za vlakna.

Napomena: Ukoliko ne čistite uređaj kao što je opisano, funkcija uređaja može da bude ugrožena.

Zahtevi

- Displej nakon sušenja prikazuje: "End"
 - Ili displej tokom rada koji je u toku prikazuje: 
1. Otvorite vrata. → *Stranica 24*
 2. Uklonite vlakna sa unutrašnje strane vrata.
 3. Dvodelno sito za vlakna skinite redom.

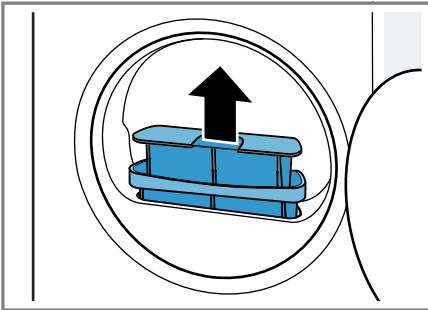

4. Uklonite vlakna iz udubljenja.

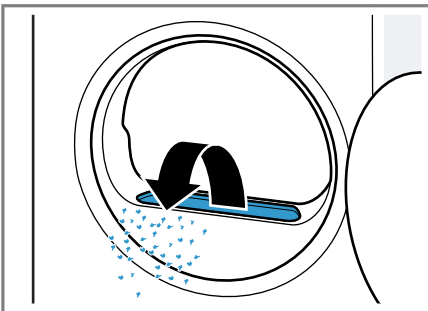

Uverite se da vlakna nisu upala u vazdušni kanal.

5. Otvorite oba sita za vlakna ① i uklonite vlakna ②.

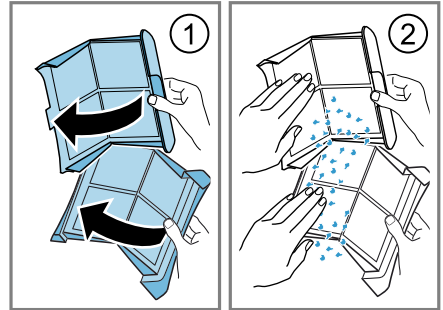

Bacite dlačice u kućni otpad i tako sprečite kontaminaciju otpadne vode mikroplastikom.

6. Sita za vlakna očistite temeljno mlazom tople vode i osušite ih.

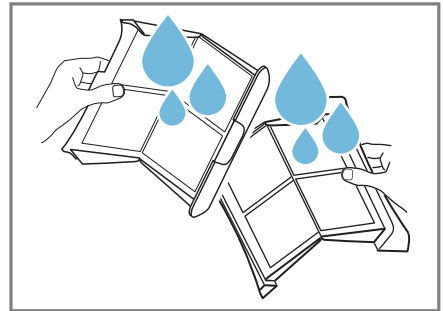

Napomena: Vodu od čišćenja možete da sakupite u neku posudu, npr. kanti. Nakon čišćenja, sadržaj posude sipajte kroz filter, npr. filter za kafu.

Bacite filter za kafu u kućni otpad i tako sprečite kontaminaciju otpadne vode mikroplastikom.

7. Zatvorite i sklopite dva sita za vlakna.

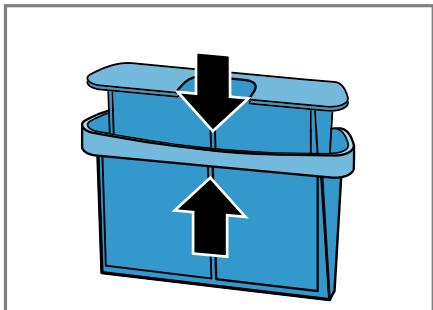

8. Umetnite dvodelno sito za vlakna.

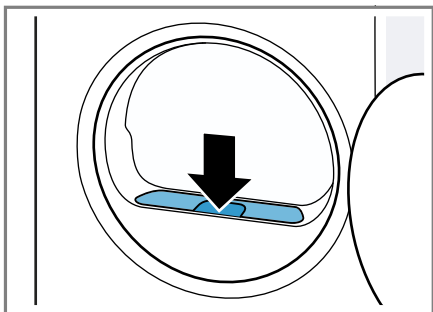

9. Zatvorite vrata.

11.11 Posuda za kondenzat

Tokom sušenja nastaje kondenzat, koji uređaj fabrički sakuplja u posudi za kondenzat.

Napomena: Uređaj koristite samo sa isporučеним crevom za odvod vode.

→ *Stranica 12*

Kada priključite crevo za odvod vode, ne morate redovno da praznite posudu za kondenzat .

→ "Pražnjenje posude za kondenzat", *Stranica 26*

Pražnjenje posude za kondenzat

Kada se program sušenja završi ili se program sušenja pauzira uz napomenu na displeju, ispraznite posudu za kondenzat.

Zahtevi

- Displej nakon sušenja prikazuje: "End"
 - ili displej tokom pauziranja prikazuje: ☹.
1. Posudu za kondenzat izvučite u vodoravnom položaju.

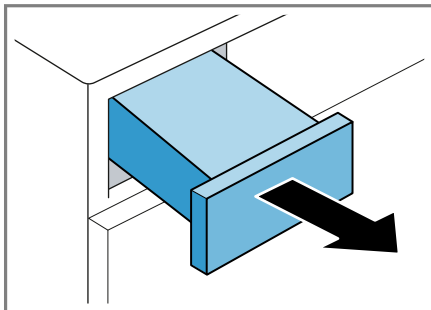

2. Ispraznite posudu za kondenzat.

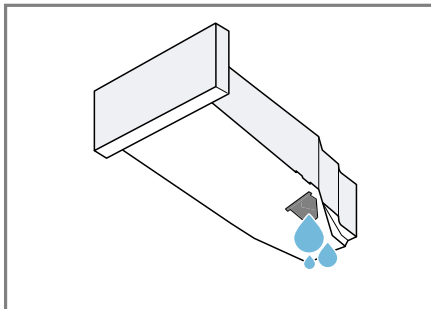

Redovno proveravajte filter posude za kondenzat i očistite ga ako je zaprljan. → *Stranica 35*

Pre rada uređaja se uverite se da ste ubacili posudu za kondenzat.

→ *Stranica 27*

3. Kada se program sušenja pauzira, pokrenite program. → *Stranica 24*

Ubacivanje posude za kondenzat

- ▶ U potpunosti ugurajte posudu za kondenzat.

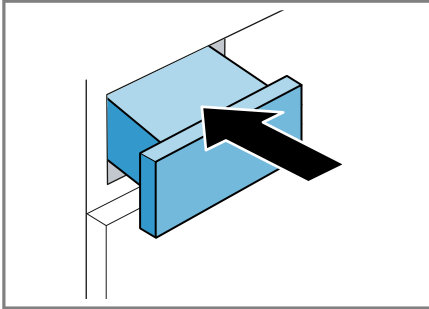

12 Željeni rezultat sušenja

Za svaki automatski program je definisan željeni rezultat sušenja. Željeni rezultat sušenja određuje u kojoj meri je veš nakon završetka programa suv ili vlažan.

Željeni rezultat sušenja

Željeni rezultat sušenja	Opis
	Za višeslojni, debeli veš koji se sporo suši.
	Za normalan, jednoslojni veš.
	Za normalan, jednoslojni veš. Veš je na kraju programa i dalje blago vlažan. Za redukciju gužvanja, veš opeglajte ili ga okačite da se osuši.

12.1 Promena željenog rezultata sušenja

Za pojedine automatske programe možete da promenite željeni rezultat sušenja, da bi veš bio suvlji ili vlažniji.

1. Podesite automatski program.
→ *Stranica 20*
- ✓ Displej prikazuje zadati rezultat sušenja.
2. Pritiskajte ☼ **Drying Aim** sve dok se na displeju ne prikaže željeni rezultat sušenja.

12.2 Prilagođavanje željenog rezultata sušenja

Ako nakon sušenja sa određenim rezultatom sušenja smatrate da je veš previše vlažan, možete da prilagodite željeni rezultat sušenja.



Napomena: Željeni rezultat sušenja možete da promenite i u osnovnim podešavanjima.

1. Podesite automatski program.
→ *Stranica 20*
- ✓ Displej prikazuje zadati rezultat sušenja.
2. Podesite željeni rezultat sušenja.
3. Držite pritisnuto ☼ **Drying Aim** oko 3 sekunde.
- ✓ Na displeju se prikazuje "d:0", "d:1", "d:2" ili "d:3".
4. Pritisnite ⏸ **Finished in**, da biste promenili izabrani rezultat sušenja od "d:0" (suvo) do "d:3" (najviše suvo).
Da biste promenili željeni rezultat sušenja koji želite da prilagodite, pritisnite ☼ **Drying Aim**.
5. Da biste se vratili na automatski program, pritisnite ☼ **Drying Aim** otprilike 3 sekunde.

13 Zaključavanje za decu



Zaštite uređaj od neželjenog upravljanja na upravljačkim elementima.

13.1 Aktiviranje zaključavanja za decu

- ▶ Pritisnite  **3 sec.** otpr. 3 sekunde.
- ✓ Displej prikazuje .
- ✓ Upravljački elementi su blokirani.
- ✓ Zaštita za decu i u stanju pripravnosti uređaja (standby) ostaje aktivna i nakon nestanka struje.

13.2 Deaktiviranje zaključavanja za decu

Zahtev: Za deaktiviranje zaštite za decu, uređaj mora biti uključen.

- ▶ Pritisnite  **3 sec.** otpr. 3 sekunde.
- ✓ Na displeju se gasi .

14 Korpa za vunu

Korpu za vunu koristite za blago sušenje osetljivih tekstila, plišanih igračaka ili sportske obuće u mirnom položaju.

14.1 Umetanje korpe za vunu

1. Otvorite vrata.
Uverite se da je bubanj prazan.
2. Vakuumsku nožicu korpe za vunu postavite u rupe na otvoru vrata.

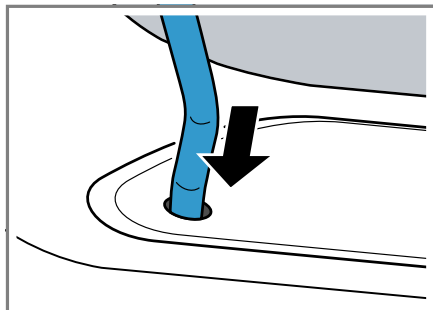

3. Ušicu korpe za vunu postavite frontalno na gornju kuku.

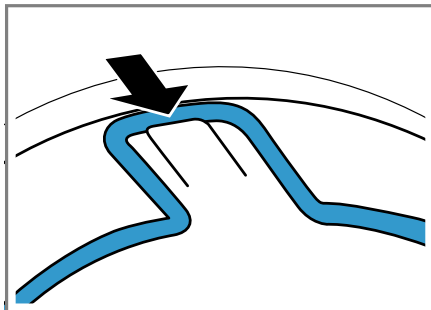

14.2 Pokretanje programa sa korpom za vunu

PAŽNJA

Kada komadi veša u korpi za veš doirnu bubanj koji se okreće ili rebra bubnja, komadi veša mogu izazvati materijalnu štetu i oštećenja uređaja.

- ▶ Komade veša stavite u umetak ili korpu za vunu tako da ne dodiruju bubanj ili rebra bubnja.

Zahtev: Korpa za vunu je postavljena u uređaj. → *Stranica 28*

1. Komade veša stavite direktno ili sa umetkom u korpu za vunu.
→ *Stranica 29*

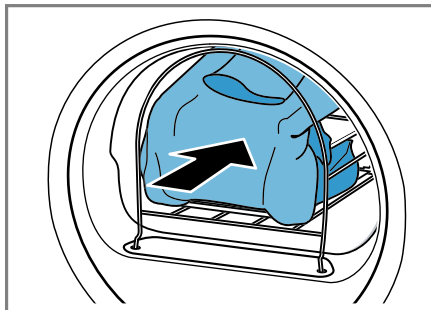

2. Zatvorite vrata.
3. Podesite program koji je pogodan za sušenje sa korpom za vunu. Pogledajte opis programa.
→ *Stranica 21*

4. Ako je potrebno prilagodite trajanje programa.
 → "Tasteri", *Stranica 19*
 Vodite računa o preporučenom trajanju programa za komade veša u korpi za vunu:

Komad veša	Trajanje programa u časovima: minutima
Tanak vuneni džemper	oko 1:20
Debeli vuneni džemper	oko 1:30–3:00
Suknja	oko 1:00–1:30
Pantalone	oko 1:00–1:30
Rukavice	oko 0:30
Patike	oko 1:30 / sa ispuštanjem vazduha maks. 2:00

Savet: Kod debljih ili višeslojnih komada veša produžite trajanje programa.

5. Pokrenite program. → *Stranica 24*
 6. Nakon završetka programa izvadite korpu za vunu.

14.3 Primeri upotrebe korpe za vunu

PAŽNJA

Kada komadi veša u korpi za veš dodirnu bubanj koji se okreće ili rebra bubnja, komadi veša mogu izazvati materijalnu štetu i oštećenja uređaja.

- ▶ Komade veša stavite u umetak ili korpu za vunu tako da ne dodiruju bubanj ili rebra bubnja.

Primer	Upotreba
Pantalone i suk-nje	Komade veša rasesite i stavite ih tako u umetak.

Primer	Upotreba
--------	----------

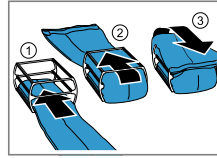

Džempери

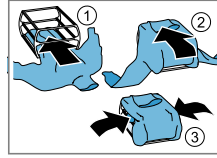

Patike

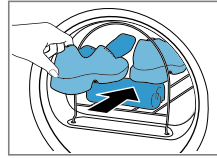

Napomena: Komade veša pre sušenja centrifugirajte.

Podignite jezik obuće.
 Izvadite uloške ili jastuke za pete.
 Za formiranje kosog položaja naleganja, urolajte peškir i stavite ga u korpu za vunu.
 Petu obuće stavite na peškir.

Napomena: Nemojte koristiti umetak.
 Nemojte sušiti kožnu obuću ili obuću koja ima kožne delove.

Plišane igračke

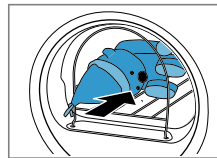

Stavite plišanu igračku u korpu za vunu.

Napomena: Nemojte koristiti umetak.
 Uverite se da plišane igračke ili male plišane igračke ne mogu ispasti iz korpe za vunu.

15 Home Connect

Ovaj uređaj podržava povezivanje sa mrežom. Povežite svoj uređaj sa mobilnim krajnjim uređajem, da biste preko Home Connect aplikacije rukovali funkcijama, prilagođavali osnovna podešavanja ili nadgledali trenutno radno stanje.

Home Connect usluge nisu dostupne u svim zemljama. Dostupnost Home Connect funkcije zavisi od dostupnosti Home Connect usluga u vašoj zemlji. Informacije o tome naći ćete na: www.home-connect.com.

Aplikacija Home Connect će vas voditi kroz postupak prijavlivanja. Pratite uputstva i pridržavajte se napomene u aplikaciji Home Connect.

Napomene

- Obratite pažnju na napomene o bezbednosti u ovom uputstvu za upotrebu i vodite računa o tome da se one poštuju i kada uređajem upravljate putem aplikacije Home Connect.
→ "Bezbednost", Stranica 3
- Rukovanje na samom uređaju uvek ima prioritet. Tada nije moguće rukovanje putem Home Connect aplikacije.

15.1 Podešavanje aplikacije Home Connect

Zahtev: Uređaj je u dometu kućne WLAN mreže (Wi-Fi) na mestu na kom je postavljen.

1. Skenirajte sledeći QR kôd.

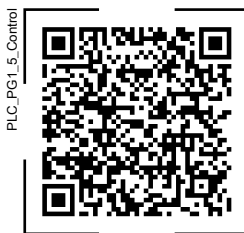

Preko QR koda možete da instalirate aplikaciju Home Connect i povežete uređaj.



2. Pratite uputstva u aplikaciji Home Connect.

15.2 Deaktiviranje Wi-Fi mreže na uređaju

1. Pritisnite  **Remote Start** otpr. 3 sekunde.
 2. Pritiskajte  **Remote Start** sve dok se na displeju ne prikaže "on".
 3. Za deaktiviranje Wi-Fi veze, pritisnite .
- ✓ Displej prikazuje "oFF".

Napomena: Da biste napustili podešavanja za Home Connect, otprilike 3 sekunde pritisnite  **Remote Start**.

15.3 Aktiviranje Wi-Fi mreže na uređaju

1. Pritisnite  **Remote Start** otpr. 3 sekunde.
 2. Pritiskajte  **Remote Start** sve dok se na displeju ne prikaže "oFF".
 3. Za aktiviranje Wi-Fi veze, pritisnite .
- ✓ Displej prikazuje "on".

Napomene

- Kada je Wi-Fi aktiviran, displej naznačeno prikazuje "on" i jačinu Wi-Fi signala.
- Da biste napustili podešavanja za Home Connect, otprilike 3 sekunde pritisnite  **Remote Start**.

15.4 Instaliranje ažuriranog softvera

Napomena: Ako je dostupno ažuriranje softvera, pojavljuje se poruka u aplikaciji Home Connect.

- ▶ Za instalaciju ažuriranja softvera, pratite uputstva u aplikaciji Home Connect.
- ✓ Komandna površina je tokom instalacije delimično blokirana.
- ✓ Ako postoji smetnja, instalacija može da traje do 40 minuta. Nemojte resetovati podešavanja mreže ili uređaj na fabrička podešavanja.

15.5 Resetovanje podešavanja mreže uređaja

1. Pritisnite  **Remote Start** otpr. 3 sekunde.
 2. Pritiskajte  **Remote Start** sve dok se na displeju ne prikaže "rES".
 3. Pritisnite  otpr. 3 sekunde.
- ✓ Podešavanja mreže se resetuju.

15.6 Daljinsko pokretanje

Odobrite uređaj za daljinsko pokretanje preko aplikacije Home Connect.



Napomena

Daljinsko pokretanje se deaktivira ako su ispunjeni sledeći uslovi:



- Otvorili ste vrata uređaja.
- Pritisnuli ste , kako biste pauzirali program.
- Nakon nestanka električne struje.

Aktiviranje daljinskog pokretanja

Zahtev: Vrata uređaja su zatvorena.

- ▶ Pritisnite  **Remote Start**.
- ✓  (Remote Start) svetli i uređaj je odobren za daljinsko pokretanje preko aplikacije Home Connect.

Deaktiviranje daljinskog pokretanja



- ▶ Pritisnite  **Remote Start**.
- ✓ Gasi se  (Remote Start).

15.7 Inteligentna preporuka za programe

Kada aktivirate inteligentnu preporuku za programe, uređaj će vam preporučiti odgovarajući program za sušenje veša nakon pranja u mašini za pranje veša.

Aktiviranje inteligentne preporuke za programe

Zahtevi

- Vaša mašina za pranje veša ima funkciju Home Connect.
 - Vaša mašina za pranje veša i mašina za sušenje veša su povezane sa kućnom mrežom i registrovane u aplikaciji Home Connect.
1. Pritisnite  **SmartDry**.
- ✓ Uređaj određuje odgovarajući program. Za prekidanje postupka, podesite drugi program ili postavite uređaj u stanje pripravnosti (stand-by).
 - ✓ Kada uređaj pronađe odgovarajući program, svetli prikaz programa i na displeju se prikazuju informacije o programu.
 - ✓ Ukoliko uređaj nije pronašao odgovarajući program, čuje se signal, a na displeju se prikazuje "- -".
2. Pritisnite .

15.8 Daljinska dijagnostika

Pomoću daljinske dijagnostike korisnički servis može da pristupi vašem uređaju ukoliko se sa odgovorajućom željom obratite korisničkom servisu, vaš uređaj je povezan sa Home Connect serverom i daljinska dija-

gnostika je dostupna u zemlji u kojoj koristite uređaj.

Savet: Ostale informacije kao i napomene o dostupnosti daljinske dijagnostike u vašoj zemlji nalaze se u Service/Support delu lokalne veb-stranice: www.home-connect.com.

15.9 Zaštita ličnih podataka

Obratite pažnju na napomene o zaštiti podataka.

Prilikom prvog povezivanja uređaja sa kućnom mrežom koja je povezana na internet, uređaj serveru Home Connect šalje sledeće kategorije podataka (prva registracija):

- Jedinstvena oznaka uređaja (koja se sastoji od ključa uređaja i MAC adrese povezanog Wi-Fi komunikacionog modula).
- Sigurnosni sertifikat Wi-Fi komunikacionog modula (za osiguravanje informacija o vezi).
- Aktuelna verzija softvera i hardvera vašeg kućnog uređaja.
- Status eventualnog prethodnog resetovanja na fabrička podešavanja.

Ova prva registracija priprema korišćenje funkcija Home Connect i potrebna je u trenutku kada prvi put želite da koristite funkcije Home Connect.

Napomena: Imajte na umu da se Home Connect funkcionalnosti mogu upotrebljavati samo u kombinaciji sa Home Connect aplikacijom. Informacije o zaštiti podataka mogu da se pogledaju u aplikaciji Home Connect.

16 Osnovna podešavanja

Osnovna podešavanja uređaja možete da prilagodite svojim potrebama.

Napomena: Osnovna podešavanja možete da prilagodite u aplikaciji Home Connect.

U aplikaciji Home Connect mogu da budu dostupne dodatne funkcije.

16.1 Pregled osnovnih podešavanja

Napomena: Zahvaljujući ažuriranju softvera mogu da budu dostupne dodatne funkcije. → *Stranica 31*

Kada je dostupno ažuriranje softvera, u aplikaciji Home Connect ćete dobiti dodatne informacije.

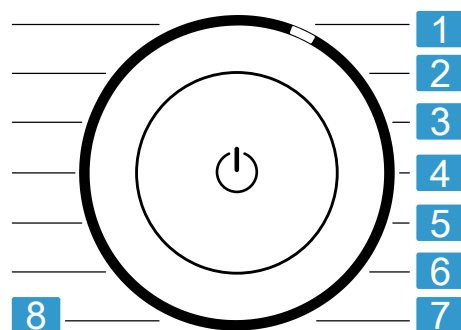

Birač programa sa položajima za programe

- 1 Podesite jačinu signala nakon završetka programa:
A: 0 (isključeno) do A: 4 (veoma glasno)
- 2 Podesite jačinu signala za izbor tastera:
b: 0 (isključeno) do b: 4 (veoma glasno)
- 3 Podesite osvetljenost displeja:
C: 1 (nisko) do C: 4 (veoma visoko)
- 4 Podesite rezultat sušenja
→ *Stranica 27*:
d: 0 (suvo) do d: 3 (najviše suvo)

-
- 5 Pokrenite jednostavno održavanje uređaja (CP1) ili intenzivno održavanje uređaja (CP2). → "Održavanje uređaja", *Stranica 33*
-
- 6 Nije osnovno podešavanje.
-
- 7 Prikažite broj pokrenutih programa (PC).
-
- 8 Resetujte uređaj na fabrička podešavanja (rES).
-

16.2 Promena osnovnih podešavanja

- Za pozivanje osnovnih podešavanja, pritisnite **Basic Settings**.
- ✓ Na displeju se prikazuje (Basic Settings).
- Pomoću birača programa izaberite željeno osnovno podešavanje. → *Stranica 32*
 - Za promenu vrednosti, pritisnite **Finished in**.
 - Za resetovanje na fabrička podešavanja, pritisnite otprilike 3 sekunde.
- Da biste napustili osnovna podešavanja, pritisnite **Basic Settings**.

17 Održavanje uređaja

Uređaj nudi programe čišćenja za jednostavno i intenzivno održavanje uređaja.

Kako biste odstranili blage naslage nečistoće u uređaju, izvršite jednostavno održavanje uređaja kada displej nakog dužeg vremena korišćenja pokaže "CrE".

Napomena: Jednostavno održavanje uređaja traje otprilike 1 sat.

Kako biste uklonili tvrdokorne naslage prljavštine u uređaju kao i mirise koji su nastali usled mirovanja od

mesec dana ili više, izvršite intenzivno održavanje uređaja.

Napomene

- Intenzivno održavanje uređaja traje oko 4 sata i ne sme da se prekida.
- Za intenzivno održavanje uređaja je potrebno originalno sredstvo za održavanje uređaja → *Stranica 22*.

17.1 Priprema za održavanje uređaja

Priprema uređaja

Zahtev: Bubanj je prazan.

- Uređaj postavite u stanje pripravnosti (standby). → *Stranica 24*
- Očistite sito za vlakna. → *Stranica 25*
- Ispraznite posudu za kondenzat. → *Stranica 26*

Priprema posude za kondenzat

Ako kondenzat odvodite pomoću creva za odvod vode, pripremite posudu za kondenzat.

- Izvadite čep iz udubljenja na gornjoj strani ① i stavite ga na donju stranu ②.

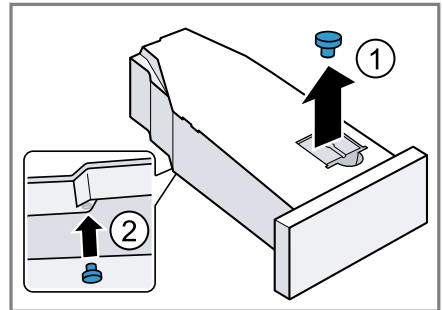

- Očistite filter u posudi za kondenzat.

17.2 Sprovođenje jednostavnog održavanja uređaja

Zahtev: Održavanje uređaja je spremno za rad. → *Stranica 33*



1. U posudu za kondenzat sipajte 1,5 litara tople vode iz vodovoda. Napunjenu posudu za kondenzat držite u vodoravnom položaju, da tečnost ne bi iscurila.
2. Ugurajte posudu za kondenzat tako da uskoči.
3. Uključite uređaj.
4. Pritisnite  **Basic Settings**.
5. Birač programa podesite na poziciju 5. → *Stranica 32*
 - ✓ Na displeju se naizmenično prikazuje "CP1" i trajanje programa.
6. Pritisnite **||▷**.
 - ✓ Održavanje uređaja se pokreće i oglašava se signal.
 - ✓ Nakon završetka održavanja uređaja, displej prikazuje "End" i čuje se signal.
7. Ispraznite posudu za kondenzat. → *Stranica 26*
8. Ako kondenzat odvodite pomoću creva za odvod vode, skinite čep sa donje strane posude za kondenzat i stavite ga u udubljenje na gornjoj strani posude za kondenzat. → *Stranica 33*
9. Ugurajte posudu za kondenzat tako da uskoči.
10. Uređaj postavite u stanje pripravnosti (standby). → *Stranica 24*

17.3 Sprovođenje intenzivnog održavanja uređaja

Pokretanje intenzivnog održavanja uređaja

Zahtev: Održavanje uređaja je spremno za rad. → *Stranica 33*

1. U posudu za kondenzat sipajte flašu sredstva za održavanje uređaja i 1,5 litara tople vode iz vodovoda. Napunjenu posudu za kondenzat držite u vodoravnom položaju, da tečnost ne bi iscurila.

2. Ugurajte posudu za kondenzat tako da uskoči.
3. Uključite uređaj.
4. Pritisnite  **Basic Settings**.
5. Birač programa podesite na poziciju 5. → *Stranica 32*
 - ✓ Na displeju se naizmenično prikazuje "CP1" i trajanje programa.
6. Pritisnite  **Finished in**.
 - ✓ Na displeju se naizmenično prikazuje "CP2" i trajanje programa.
7. Pritisnite **||▷**.
 - ✓ Održavanje uređaja se pokreće i oglašava se signal.
 - ✓ Nakon otprilike 3 sata, uređaj pauzira održavanje i displej prikazuje preostalo trajanje programa.
8. Ispraznite posudu za kondenzat. → *Stranica 26*
9. U posudu za kondenzat sipajte 1,5 litara tople vode iz vodovoda.
10. Posudu za kondenzat pažljivo zakrenite i izvucite u vodoravnom položaju i ispraznite je, da biste isprali ostatke sredstva za održavanje uređaja.

Nastavak intenzivnog održavanja uređaja

1. U posudu za kondenzat sipajte 1,5 litara tople vode iz vodovoda. Napunjenu posudu za kondenzat držite u vodoravnom položaju, da tečnost ne bi iscurila.
2. Ugurajte posudu za kondenzat tako da uskoči.
3. Pritisnite **||▷**.
 - ✓ Održavanje uređaja se nastavlja.
 - ✓ Nakon završetka održavanja uređaja, displej prikazuje "End" i čuje se signal.
4. Ispraznite posudu za kondenzat. → *Stranica 26*
5. Ako kondenzat odvodite pomoću creva za odvod vode, skinite čep sa donje strane posude za kon-

denzat i stavite ga u udubljenje na gornjoj strani posude za kondenzat. → *Stranica 33*

6. Uređaj postavite u stanje pripravnosti (standby). → *Stranica 24*

18 Čišćenje i održavanje

18.1 Senzor vlage

Senzor vlage u ovom uređaju utvrđuje vlažnost veša tokom sušenja. U zavisnosti od preostale vlage u vešu, uređaj menja trajanje automatskog programa.

Čišćenje senzora vlage

Nakon nekog vremena, na senzoru vlage mogu da se natalože ostaci kamenca, deterdženata i sredstava za negu. Redovno čistite senzor vlage.

PAŽNJA

Predmeti sa tvrdom ili grubom površinom mogu da oštete senzor vlage.

- ▶ Za čišćenje nemojte da koristite predmete sa tvrdom ili grubom površinom, abrazivna sredstva za čišćenje ili čeličnu vunu.

Napomena: Ukoliko ne čistite uređaj kao što je opisano, funkcija uređaja može da bude ugrožena.

1. Otvorite vrata.
2. Senzor vlage očistite sunderom.

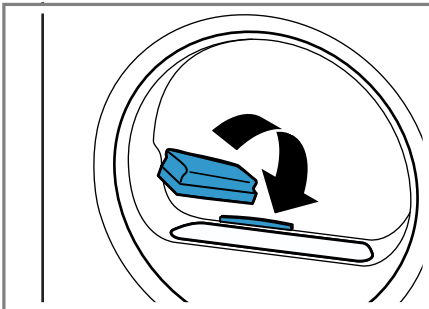

18.2 Filter na posudi za kondenzat

Vlakna iz veša tokom sušenja dospevaju u kondenzat. Filter u posudi za kondenzat štiti uređaj od vlakana.

Očistite filter na rezervoaru za kondenzovanu vodu.

Filter se čisti automatski prilikom pražnjenja posude za kondenzat. Redovno proveravajte filter i očistite ga ako je zaprljan.

1. Ispraznite posudu za kondenzat. → *Stranica 26*
2. Izvadite filter.

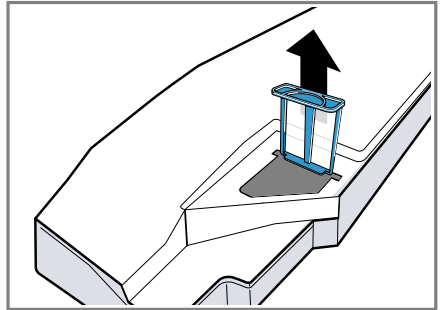

3. Očistite filter mlazom tople vode. **Napomena:** Vodu od čišćenja možete da sakupite u neku posudu, npr. kanti. Nakon čišćenja, sadržaj posude sipajte kroz filter, npr. filter za kafu. Bacite filter za kafu u kućni otpad i tako sprečite kontaminaciju otpadne vode mikroplastikom. Filter možete da perete i u mašini za pranje sudova.

4. Filter ugurajte do kraja.

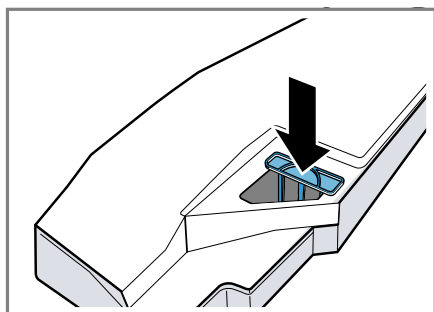

5. Ugurajte posudu za kondenzat.
→ *Stranica 27*

19 Otklanjanje smetnji

Manje smetnje na uređaju možete sami da otklonite. Pre nego što se obratite korisničkom servisu, pogledajte informacije za otklanjanje smetnji. Tako ćete izbeći nepotrebne troškove.





⚠ UPOZORENJE

Opasnost od strujnog udara!

Nestručne popravke su opasne.

- ▶ Nikada nemojte vršiti tehničku izmenu uređaja ili karakteristika uređaja.
- ▶ Samo za to obučeno stručno osoblje sme da vrši popravke na uređaju.
- ▶ Za popravku uređaja se smeju koristiti samo originalni zamenski delovi.
- ▶ Da bi se sprečile opasnosti, zamenu oštećenog mrežnog priključnog voda uređaja mora da izvrši proizvođač, korisnička služba ili osoba sa sličnim kvalifikacijama.

Kvar	Uzrok i rešavanje problema
Displej se gasi i treperi ▷.	Režim za štednju energije je aktivan. ▶ Pritisnite ▷.
Svi drugi kodovi grešaka.	Smetnja u funkcionisanju <ol style="list-style-type: none">1. Da biste ponovo pokrenuli uređaj, pritisnite otprilike 5 sekundi ◊.2. Ako smetanja i dalje postoji, isključite uređaj najmanje 30 sekundi iz struje. Izvucite utikač mrežnog priključnog voda ili isključite osigurač u kutiji sa osiguračima.3. Ukoliko smetnja i dalje postoji, obratite se korisničkom servisu. → <i>Stranica 40</i> Tokom poziva tačno prenesite o kakvoj se poruci o grešci radi. Ako je moguće, napravite sliku ili snimak smetnje.
"Hot" i bubanj se okreće.	Nije greška. Proces hlađenja je aktivan. Nije potrebna nikakva radnja.

Kvar	Uzrok i rešavanje problema
"Hot" i bubanj se okreće.	Napomena: Tokom trajanja procesa hlađenja nemojte menjati program. Proces hlađenja traje do 10 minuta.
☹ i program je prekinut.	<p>Posuda za kondenzat je puna.</p> <ul style="list-style-type: none"> ▶ Ispraznite posudu za kondenzat. → <i>Stranica 26</i> <p>Crevo za odvod vode nije ispravno priključeno, savijeno je ili zaglavljeno.</p> <ul style="list-style-type: none"> ▶ Proverite instalaciju creva za odvod vode. → <i>Stranica 12</i> <p>Odvodno crevo za vodu je zapušeno.</p> <ul style="list-style-type: none"> ▶ Tekućom vodom isperite odvodno crevo za vodu. <p>Filter na rezervoaru za kondenzovanu vodu je zaprljan.</p> <ul style="list-style-type: none"> ▶ Očistite filter na posudi za kondenzat. → <i>Stranica 35</i>
"CrE"	<p>Potrebno je jednostavno održavanje uređaja.</p> <ul style="list-style-type: none"> ▶ Sprovedite jednostavno održavanje uređaja. → <i>Stranica 33</i>
	<p>Filter za vlakna je zaprljan.</p> <ul style="list-style-type: none"> ▶ Očistite sito za kratke niti. → <i>Stranica 25</i>
	<p>Nije greška. Automatsko samočišćenje ispira izmenjivač toplote na uređaju.</p> <p>Nije potrebna nikakva radnja.</p> <p>Napomena: Izvadite posudu za kondenzat i nemojte prekidati program.</p>
Displej i tasteri ne reaguju.	<p>Softverska smetnja.</p> <ol style="list-style-type: none"> 1. Da biste ponovo pokrenuli uređaj, pritisnite otprilike 5 sekundi . 2. Ako smetanja i dalje postoji, isključite uređaj najmanje 30 sekundi iz struje. Izvucite utikač mrežnog priključnog voda ili isključite osigurač u kutiji sa osiguračima.
Home Connect ne funkcioniše pravilno.	<p>Mogući su različiti uzroci.</p> <ol style="list-style-type: none"> 1. Resetujte podešavanje mreže uređaja. → <i>Stranica 31</i> 2. Ponovo podesite Home Connect. → <i>Stranica 30</i> <ul style="list-style-type: none"> ▶ Idite na www.home-connect.com.
Program se ne pokreće.	<p>Zaključavanje za decu je aktivirano.</p> <ul style="list-style-type: none"> ▶ Deaktivirajte zaštitu za decu. → <i>Stranica 28</i> <p> Finished in je aktiviran.</p> <ul style="list-style-type: none"> ▶ Proverite da li je  Finished in aktivirano. → <i>Stranica 19</i>
Trajanje programa se menja tokom sušenja.	<p>Nije greška. Tok programa se elektronski usklađuje.</p> <p>Nije potrebna nikakva radnja.</p>

Kvar	Uzrok i rešavanje problema
Vreme sušenja predu- go traje.	<p>Filter za vlakna je zaprljan.</p> <ul style="list-style-type: none">▶ Očistite sito za kratke niti. → <i>Stranica 25</i> <p>Temperatura okruženja je manja od 15 °C ili veća od 30 °C.</p> <ul style="list-style-type: none">▶ Uverite se da je temperatura okruženja veća između 15 °C i 30 °C. <p>Cirkulacija vazduha na mestu postavljanja uređaja nije dovoljna.</p> <ul style="list-style-type: none">▶ Provetrite mesto postavljanja uređaja. <p>Premalo kondenzovane vode za automatsko samočišćenje pri neprestanom sušenju malim količina za punjenje.</p> <ul style="list-style-type: none">▶ Redovno sušite količinu za punjenje veću od 3 kg vlažnog veša do kraja programa. <p>Ventilacioni otvor uređaja je blokiran.</p> <ul style="list-style-type: none">▶ Uverite se da je ventilacioni otvor uređaja slobodan. <p>Izmenjivač toplote je prljav.</p> <ul style="list-style-type: none">▶ Sprovedite jednostavno održavanje uređaja. → <i>Stranica 33</i>
Smer pomeranja bubnja se menja tokom sušenja.	<p>Nije greška. Veš se raspoređuje bolje radi optimalnog rešenja sušenja.</p> <p>Nije potrebna nikakva radnja.</p>
Brujanje, zujanje ili zvuk usisavanja.	<p>Nije greška. Kompresor, odzračivanje kompresora ili pumpa za kondenzat je aktivna.</p> <p>Nije potrebna nikakva radnja.</p>
Veš je previše vlažan.	<p>Izabrani program se odgovara za vrstu tkanine.</p> <ul style="list-style-type: none">▶ Za naknadno sušenje podesite vremenski program. → <i>Stranica 21</i> <p>Količina punjenja je prevelika.</p> <ul style="list-style-type: none">▶ Vodite računa o maksimalnoj količini za punjenje za programe. → <i>Stranica 20</i> <p>Posle završetka programa, topao veš se čini vlažnijim nego što jeste.</p> <ol style="list-style-type: none">1. Veš izvadite iz bubnja direktno nakon sušenja.2. Komade veša raširite radi sušenja. <p>Podešeni rezultat sušenja ne odgovara.</p> <ul style="list-style-type: none">▶ Promenite željeni rezultat sušenja. → <i>Stranica 27</i> <p>Rezultat sušenja nije prilagođen.</p> <ul style="list-style-type: none">▶ Prilagodite željeni rezultat sušenja. → <i>Stranica 27</i>

Kvar	Uzrok i rešavanje problema
Veš je previše vlažan.	Količina za punjenje je mala. ▶ Za naknadno sušenje podesite vremenski program. → <i>Stranica 21</i>
	Senzor vlage je prljav. ▶ Očistite senzor vlage. → <i>Stranica 35</i>
	Uređaj je prekinuo postupak sušenja zbog pune posude za kondenzat. ▶ Ispraznite posudu za kondenzat. → <i>Stranica 26</i>
Pojava gužvanja.	Izabrani program se odgovara za vrstu tkanine. ▶ Podesite adekvatan program. → <i>Stranica 20</i>
	Punjenje ne odgovara. ▶ Vodite računa o maksimalnoj količini za punjenje za programe. → <i>Stranica 20</i> ▶ Pripremite veš. → <i>Stranica 23</i>
	Veš ostaje nakon sušenja predugo u bubnju. 1. Veš izvadite iz bubnja direktno nakon sušenja. 2. Komade veša raširite radi sušenja.
	Tekstil koji je lak za održavanje je predugo sušen. ▶ Promenite ili prilagodite željeni rezultat sušenja. → <i>Stranica 27</i>
	Redukovanje gužvanja nije aktivirano. ▶ Aktivirajte redukovanje gužvanja. → <i>Stranica 18</i>
Voda curi.	Uređaj nije ispravno nivelisan. ▶ Poravnajte uređaj. → <i>Stranica 14</i>
	Odvodno crevo za vodu nije ispravno priključeno. ▶ Proverite instalaciju creva za odvod vode. → <i>Stranica 12</i>
Skuplja se kondenzat uprkos priključenom crevu za odvod vode na posudi za kondenzat.	Nije greška. U posudi za kondenzat može da ostane preostala količina kondenzata. Nije potrebna nikakva radnja.
	Odvodno crevo za vodu nije ispravno priključeno. ▶ Proverite instalaciju creva za odvod vode. → <i>Stranica 12</i>
U uređaju su se formirali neprijatni mirisi.	Tvrđokorna nečistoća u uređaju ili vreme mirovanja uređaja duže od mesec dana. ▶ Izvršite intenzivno održavanje uređaja. → <i>Stranica 33</i>

20 Transport, čuvanje i odlaganje u otpad

20.1 Odlaganje starih uređaja u otpad

Ekološki prihvatljivim odlaganjem u otpad mogu da se recikliraju dragocene sirovine.

UPOZORENJE

Opasnost od ugrožavanja zdravlja!

Deca se tako ne mogu zatvoriti u uređaju i dospeti u životnu opasnost.

- ▶ Uređaj ne postavljajte iza vrata koja mogu da blokiraju ili spreče otvaranje vrata uređaja.
- ▶ Na dotrajalim uređajima izvucite mrežni utikač mrežnog priključnog voda, zatim presecite mrežni priključni vod i uništite bravu na vratima uređaja tako da se vrata više ne mogu zatvoriti.

UPOZORENJE

Opasnost od požara!

Rashladno sredstvo R290 u ovom uređaju je ekološko, ali i zapaljivo i može se zapaliti ukoliko uređaj ne odložite u otpad na adekvatan način.

- ▶ Uređaj adekvatno odložite u otpad.
- ▶ Ne oštećujte cevi cirkulacionog kruga rashladnog sredstva.

1. Izvucite mrežni utikač mrežnog priključnog voda.
2. Presecite mrežni priključni vod.
3. Uređaj odložite u otpad na ekološki prihvatljiv način.

O aktualnim načinima odlaganja u otpad informišite se kod svog specijalizovanog prodavca ili u svojoj opštinskoj odn. gradskoj upravi.



Ovaj je aparat označen u skladu sa evropskom smernicom 2012/19/EU

o otpadnim električnim i elektronskim aparatima (waste electrical and electronic equipment - WEEE).

Smernica određuje okvir za povratak i reciklažu otpadnih aparata koji važi u celoj Evropskoj Uniji.

21 Korisnička služba

Funkcijski relevantne originalne rezervne delove proizvedene u skladu sa odgovarajućom direktivom o ekološkom dizajnu možete da dobijete od našeg korisničkog servisa u periodu od najmanje 10 godina od stavljanja vašeg uređaja na tržište u okviru Evropskog ekonomskog prostora.

Napomena: Angažovanje servisne službe je besplatno u okviru garantnih uslova proizvođača.

Detaljne informacije o garantnom periodu i uslovima garancije u vašoj zemlji možete dobiti preko QR koda u priloženom dokumentu za podatke za kontakt servisa i uslovima garancije, u korisničkom servisu, kod prodavca ili na našoj internet stranici.

Kada se obraćate korisničkom servisu, navedite broj proizvoda (E-Nr.), proizvodni broj (FD) i serijski broj (Z-Nr.) svog uređaja.

Podatke za kontak korisničkog servisa možete dobiti preko QR koda u priloženom dokumentu za podatke za kontakt servisa i uslovima garancije ili na našoj internet stranici.

21.1 Broj proizvoda (E-Nr.), proizvodni broj (FD) i serijski broj (Z-Nr.)

Broj proizvoda (E-Nr.), proizvodni broj (FD) i serijski broj (Z-Nr.) možete da pronađete na tipskoj pločici uređaja.

Pločica sa oznakom tipa se u zavisnosti od modela nalazi:

- na unutrašnjoj strani vrata,

- na unutrašnjoj strani poklopca za održavanje,
- na zadnjoj strani uređaja.

Da biste brzo mogli da pronađete podatke o uređaju i telefonski broj korisničke službe, podatke možete i da zabeležite.





















22 Potrošne vrednosti

Program **Eco**  je namenjen za sušenje normalno mokrog pamučnog veša i vezano za potrošnju energije za sušenje mokrog pamučnog veša je najefikasniji. Ovaj program služi za ocenu poštovanja Direktive (EU) 2023/2533 i (EU) 2023/2534. Vrednosti potrošnje koje su označene na nalepnici za energetske podatke ovog programa se odnose na udeo vlage u vešu od 60%.

Vrednosti koje su navedene za druge programe su orijentacione vrednosti i utvrđene su u skladu sa važećim standardom EN61121.

Realne vrednosti mogu da odstupaju od navedenih vrednosti u zavisnosti od vrste tkanja, sastava veša koji sušite, preostale vlage u tkanini, podešenog stepena sušenja, količine punjenja, uslova u okolini i aktiviranja dodatnih funkcija.

Očekivano trajanje programa / „Gotovo u“ vreme koje se prikazuje na displeju uređaja prilikom izbora programa je u stanju prilikom isporuke zasnovano na broju obrtaja centrifuge u mašini za pranje veša od 1000 o/min.

Program	Vlaga na kraju (%)	Punjenje (kg)	Broj obrtaja centrifuge (obr/min)	Vlaga na početku (%)	Trajanje programa (h:min)	Potrošnja energije (kWh/ciklus)
Cottons  + 	-3,0	9,0	1400	50	4:42	1,47
Cottons  + 	-3,0	4,5	1400	50	3:35	1,05
Cottons  + 	-3,0	9,0	1000	60	5:12	1,68
Cottons  + 	-3,0	4,5	1000	60	3:52	1,16
Cottons  + 	-3,0	9,0	800	70	5:43	1,89
Cottons  + 	-3,0	4,5	800	70	4:09	1,26
Cottons  + 	-1,5	9,0	1400	50	4:13	1,39
Cottons  + 	-1,5	4,5	1400	50	3:03	0,90
Cottons  + 	-1,5	9,0	1000	60	4:43	1,59
Cottons  + 	-1,5	4,5	1000	60	3:19	0,99

Program	Vlaga na kraju (%)	Punjenje (kg)	Broj obrtaja centrifuge (obr/min)	Vlaga na početku (%)	Trajanje programa (h:min)	Potrošnja energije (kWh/ciklus)
Cottons ☼ + ☼	-1,5	9,0	800	70	5:12	1,79
Cottons ☼ + ☼	-1,5	4,5	800	70	3:35	1,09
Eco ☼	0,0	9,0	1400	50	3:53	1,23
Eco ☼	0,0	4,5	1400	50	2:22	0,65
Eco ☼ ¹	0,0	9,0	1000	60	4:25	1,44
Eco ☼	0,0	4,5	1000	60	2:40	0,76
Eco ☼	0,0	9,0	800	70	4:57	1,65
Eco ☼	0,0	4,5	800	70	2:58	0,87
Cottons ☼ + ☼	12,0	9,0	1400	50	2:42	0,83
Cottons ☼ + ☼	12,0	4,5	1400	50	1:44	0,49
Cottons ☼ + ☼	12,0	9,0	1000	60	3:12	1,04
Cottons ☼ + ☼	12,0	4,5	1000	60	2:01	0,59
Cottons ☼ + ☼	12,0	9,0	800	70	3:43	1,25
Cottons ☼ + ☼	12,0	4,5	800	70	2:18	0,69
Easy-Care ☼ + ☼	0,0	3,5	800	40	1:41	0,45
Easy-Care ☼ + ☼	0,0	3,5	600	50	1:57	0,53
Easy-Care ☼ + ☼	2,0	3,5	800	40	1:22	0,38
Easy-Care ☼ + ☼	2,0	3,5	600	50	1:38	0,46
Easy-Care ☼ + ☼	12,0	3,5	800	40	1:04	0,37
Easy-Care ☼ + ☼	12,0	3,5	600	50	1:20	0,46
Delicates ☼	0,0	2,0	-	-	1:17	0,35
☼ Wool in Basket	0,0	0,5	-	-	2:00	0,99

23 Tehnički podaci

Visina uređaja
Visina uređaja

84,2 cm

Širina uređaja

59,8 cm

Dubina uređaja

61,3 cm

Dubina uređaja sa zatvorenim vratima

64,8 cm

Dubina uređaja sa otvorenim vratima

109,6 cm

Težina

55,9 kg

¹ Emisije buke koja se prenosi vazduhom u postupku sušenja iznose 59 dB.

Maksimalna količina za punjenje	9,0 kg
Mrežni napon	220-240 V, 50 Hz
⇒ Minimalno osiguranje instalacije	10 A
Nominalna snaga	800 W
Potrošnja snage	<ul style="list-style-type: none"> ■ Stanje pripravnosti (Standby): 0,30 W
Temperatura okruženja	<ul style="list-style-type: none"> ■ Minimalno: 5 °C ■ Maksimalno: 35 °C
Dužina mrežnog priključnog voda	145 cm

Ovaj proizvod sadrži izvore svetlosti F klase energetske efikasnosti. Izvori svetlosti su dostupni kao rezervni deo i sme da ih zameni samo u tu svrhu obučeno stručno osoblje.

Dodatne informacije o vašem modelu možete pogledati na internet adresi <https://eprel.ec.europa.eu/qr/2274409>¹. Ta internet stranica sadrži vezu za zvaničnu EU bazu proizvoda EPREL.

23.1 Informacije o besplatnom i Open Source softveru

Ovaj proizvod sadrži softverske komponente koje nosioci autorskog prava licenciraju kao besplatan ili Open Source softver.

Odgovarajuće informacije o licenci sačuvane su na kućnom aparatu. Odgovarajućim informacijama o licenci možete da pristupite i putem aplikacije Home Connect: „Profil -> Pravne

informacije -> Informacije o licenci“.² Informacije o licenci možete da preuzmete sa veb-lokacije za odgovarajućí proizvod. (Na veb-lokaciji za proizvod pretražite model vašeg aparata i druga dokumenta.) Druga mogućnost je da odgovarajuće informacije zatražite na adresi ossrequest@bshg.com ili BSH Hausgeräte GmbH, Carl-Wery-Str. 34, D-81739 München. Izvorni kôd se može dobiti na zahtev. Pošaljite zahtev na adresu ossrequest@bshg.com ili BSH Hausgeräte GmbH, Carl-Wery-Str. 34, D-81739 München.

Tema: „OSSREQUEST“

Troškovi obrade vašeg zahteva biće fakturisani. Ova ponuda važi tri godine od datuma kupovine odn. najmanje u periodu u kom nudimo podršku i rezervne delove za odgovarajući uređaj.

¹ Važi samo za zemlje u Evropskom ekonomskom prostoru. Ova internet adresa je dostupna od 1. jula 2025. godine.

² U zavisnosti od opremljenosti uređaja

24 Izjava o usaglašenosti

BSH Hausgeräte GmbH ovime izjavljuje da je uređaj sa Home Connect funkcionalnošću usaglašen sa osnovnim zahtevima i ostalim dotičnim odredbama Direktive 2014/53/EU.

Detaljnju RED izjavu o usaglašenosti možete naći na internetu na adresi www.bosch-home.com na stranici proizvoda sa vašim uređajem, kod dodatnih dokumenata.



Opseg od 2,4 GHz (2400–2483,5 MHz): maks. 100 mW

Opseg od 5 GHz (5150–5350 MHz + 5470–5725 MHz): maks. 150 mW

	BE	BG	CZ	DK	DE	EE	IE	EL	ES
	FR	HR	IT	CY	LI	LV	LT	LU	HU
	MT	NL	AT	PL	PT	RO	SI	SK	FI
	SE	NO	CH	TR	IS	UK (NI)			

5-GH WLAN (Wi-Fi): samo za upotrebu u unutrašnjim prostorijama.

AL	BA	MD	ME	MK	RS	UK	UA
----	----	----	----	----	----	----	----

5-GH WLAN (Wi-Fi): samo za upotrebu u unutrašnjim prostorijama.



Thank you for buying a Bosch Home Appliance!

Register your new device on MyBosch now and profit directly from:

- **Expert tips & tricks for your appliance**
- **Warranty extension options**
- **Discounts for accessories & spare-parts**
- **Digital manual and all appliance data at hand**
- **Easy access to Bosch Home Appliances Service**

Free and easy registration – also on mobile phones:

www.bosch-home.com/welcome



Looking for help? You'll find it here.

Expert advice for your Bosch home appliances, help with problems or a repair from Bosch experts.

Find out everything about the many ways Bosch can support you:

www.bosch-home.com/service

Contact data of all countries are listed in the attached service directory.

BSH Hausgeräte GmbH

Carl-Wery-Straße 34
81739 München, GERMANY
www.bosch-home.com

A Bosch Company



9002011696 (050716)

sr