



Register your
new device on
MyBosch now and
get free benefits:
[bosch-home.com/
welcome](https://bosch-home.com/welcome)



Ugradna rerna

HBG.79E.7

[sr] Uputstvo za upotrebu i uputstva za montažu





Sadržaj

UPUTSTVO ZA UPOTREBU		14 Home Connect	17
1 Bezbednost	2	15 Čišćenje i održavanje	18
2 Izbegavanje materijalnih šteta	5	16 Proliza	20
3 Zaštita životne sredine i štednja	5	17 Podrška čišćenju	21
4 Upoznavanje sa uređajem	6	18 Vrata uređaja	22
5 Pribor	8	19 Postolja	25
6 Pre prve upotrebe	10	20 Otklanjanje smetnji	25
7 Osnovno rukovanje	10	21 Odlaganje u otpad	27
8 Brzo zagrevanje	10	22 Korisnička služba	27
9 Vremenske funkcije	11	23 Izjava o usaglašenosti	28
10 Programi	12	24 Zagarantovan uspeh	28
11 Zaštita za decu	15	25 UPUTSTVO ZA MONTAŽU	34
12 Duže održavanje toplote	15	25.1 Opšte napomene za montažu	34
13 Osnovna podešavanja	16		

1 Bezbednost

Pridržavajte se sledećih sigurnosnih napomena.

1.1 Opšte napomene

- Pažljivo pročitajte ovo uputstvo.
- Uputstva i informacije o proizvodu sačuvajte za kasniju upotrebu ili za narednog vlasnika.
- Ukoliko postoji oštećenje nastalo tokom transporta, nemojte da priključujete uređaj.

1.2 Namenska upotreba

Ovaj uređaj je namenjen samo za ugradnju. Obratite pažnju na posebno uputstvo za montažu.

Priključivanje uređaja bez utikača sme da vrši samo ovlašćeno stručno osoblje. Ukoliko dođe do oštećenja usled pogrešnog priključivanja, gubite pravo na garanciju.

Uređaj koristite samo:

- za pripremu jela i pića.
- u privatnom domaćinstvu i u zatvorenim prostorima kućnog okruženja.
- na nadmorskim visinama do 4000 m.

Ne upotrebljavajte uređaj:

- koristeći spoljašnji vremenski programator ili daljinski upravljač.

1.3 Ograničenje kruga korisnika

Deca od 8 godina i starija, kao i osobe sa umanjenim psihičkim, čulnim ili mentalnim sposobnostima, ili osobe bez iskustva i/ili znanja, ovaj uređaj mogu da koriste samo pod nadzorom osobe koja je odgovorna za njihovu bezbednost ili ako su obučene za bezbedno korišćenje uređaja i razumeju kakve opasnosti pri tome postoje.

Deca se ne smeju igrati uređajem.

Čišćenje i korisničko održavanje ne smeju da obavljaju deca, osim ako su starija od 15 godina i to rade pod nadzorom.

Decu mlađu od 8 godina udaljite od uređaja i od priključnog kabla.

1.4 Bezbedna upotreba

Pribor uvek pravilno ugurajte u pećnicu.

→ "Pribor", Stranica 8

⚠ UPOZORENJE – Opasnost od požara!

Ako se u pećnici ostave zapaljivi predmeti, oni mogu da se zapale.

- ▶ Nikada ne ostavljajte zapaljive predmete u pećnici.
- ▶ Ako se pojavi dim, isključite uređaj ili izvucite utikač iz utičnice i ostavite vrata zatvorena kako biste ugušili eventualni plamen.

Slobodni ostaci jela, masnoća i sokovi od pečenja mogu da se zapale.

- ▶ Pre upotrebe uklonite krupnu prljavštinu iz pećnice, sa grejnih elemenata i pribora.
- ▶ Prilikom otvaranja vrata uređaja se stvara pro-maja. Papir za pečenje može da dodirne grej-ne elemente i da se zapali.
- ▶ Prilikom prethodnog zagrevanja i tokom pri-preme, nemojte nikada na pribor stavljati pa-pir za pečenje koji nije pričvršćen.
- ▶ Papir za pečenje uvek isecite na odgovaraju-ću veličinu i pričvrstite ga posudom ili kalu-pom.

⚠ UPOZORENJE – Opasnost od opekotina!

Uređaj i delovi koje možete da dodirnete se to-kom rada zagrevaju.

- ▶ Budite pažljivi i ne dodirujte grejne elemente.
 - ▶ Udaljite malu decu mlađu od 8 godina.
- Pribor ili posuđe postaju jako vrući.
- ▶ Uvek koristite kuhinjske krpe kada iz pećni-ce uzimate vrući pribor ili posude.

Alkoholna isparenja mogu da se zapale u vre-loj pećnici. Vrata uređaja mogu da izlete. Može se desiti da izađu vrela para i plamen.

- ▶ Koristite samo male količine visokoprocent-nih alkoholnih pića u jelu.
- ▶ Nemojte da zagrevate nerazređena alkohol-na pića ($\geq 15\%$ vol.) (npr. za prelivanje jela).
- ▶ Pažljivo otvorite vrata uređaja.

Teleskopski delovi za izvlačenje se zagrevaju tokom rada uređaja.

- ▶ Pre nego što dodirnete vruće delove za izvla-čenje, sačekajte da se ohlade.
- ▶ Vruće delove za izvlačenje dodirujte samo kuhinjskom krpom.

⚠ UPOZORENJE – Opasnost od opekotina!

Pristupačni delovi tokom režima rada postaju vreli.

- ▶ Nikada nemojte da dodirujete vrela delove.
- ▶ Udaljite decu.

Prilikom otvaranja vrata uređaja može da izađe vrela para. U zavisnosti od temperature, para nije vidljiva.

- ▶ Pažljivo otvorite vrata uređaja.
- ▶ Udaljite decu.

Od vode u vreloj pećnici može nastati vrela vo-dena para.

- ▶ Nikada ne sipajte vodu u vruću pećnicu.

⚠ UPOZORENJE – Opasnost od povrede!

Ogrebano staklo na vratima uređaja može da pukne.

- ▶ Za vrata uređaja nemojte koristiti abrazivna sredstva za čišćenje ili oštre metalne struga-če za čišćenje staklenih površina, jer biste tako mogli oštetiti površinu.

Uređaj i delovi uređaja koje možete da dodir-nete mogu da imaju oštre ivice.

- ▶ Budite oprezni prilikom rukovanja i čišćenja.
- ▶ Ukoliko je moguće, nosite zaštitne rukavice. Šarke vrata uređaja se prilikom otvaranja i za-tvaranja vrata pomeraju, zbog čega se možete prignječiti.

- ▶ Ne hvatajte za predeo šarki.

Komponente unutar vrata uređaja mogu da imaju oštre ivice.

- ▶ Nosite zaštitne rukavice.

Alkoholna isparenja mogu da se zapale u vre-loj pećnici i vrata uređaja mogu da izlete i eventualno da spadnu. Stakla na vratima mo-gu da puknu i polome se.

→ *"Izbegavanje materijalnih šteta", Stranica 5*

- ▶ Koristite samo male količine visokoprocent-nih alkoholnih pića u jelu.
- ▶ Nemojte da zagrevate nerazređena alkohol-na pića ($\geq 15\%$ vol.) (npr. za prelivanje jela).
- ▶ Pažljivo otvorite vrata uređaja.

⚠ UPOZORENJE – Opasnost od strujnog udara!

Nestručne popravke su opasne.

- ▶ Samo za to obučeno stručno osoblje sme da vrši popravke na uređaju.
- ▶ Za popravku uređaja se smeju koristiti samo originalni zamenski delovi.
- ▶ Ako se ošteti mrežni priključni vod ili priključ-ni kabl ovog uređaja, morate da ga zamenite specijalnim mrežnim priključnim vodom ili specijalnim priključnim kablom, koji možete da poručite od proizvođača ili njegove kori-sničke službe.
- ▶ Ako se mrežni priključni vod ovog uređaja ošteti, zamenu mora da izvrši obučeno struč-no osoblje.

Oštećena izolacija mrežnog priključnog voda predstavlja izvor opasnosti.

- ▶ Mrežni priključni vod nikad se ne sme dovo-diti u kontakt sa vrućim delovima uređaja ili izvorima toplote.

- ▶ Mrežni priključni vod nikada se ne sme dovesti u kontakt sa oštrim vrhovima ili ivicama.
- ▶ Mrežni priključni vod nikad se ne sme presavijati, prignječiti ili modifikovati.

Vlaga koja je prodrla unutra može da prouzrokuje strujni udar.

- ▶ Za čišćenje uređaja nemojte da koristite čistač na paru ili čistač pod visokim pritiskom. Oštećeni uređaj ili oštećeni mrežni priključni vod predstavljaju izvor opasnosti.
 - ▶ Nikad nemojte upotrebljavati oštećeni uređaj.
 - ▶ Nikada nemojte povlačiti mrežni priključni vod da biste razdvojili uređaj sa strujne mreže. Uvek povlačite mrežni utikač mrežnog priključnog voda.
 - ▶ Ukoliko je uređaj ili mrežni priključni vod oštećen, odmah izvucite mrežni utikač mrežnog priključnog voda ili isključite osigurač u kutiji sa osiguračima.
 - ▶ Pozovite korisnički servis. → *Stranica 27*
- Nakon instalacije uređaja otvori na zadnjoj strani uređaja ne smeju da budu dostupni za decu.
- ▶ Obratite pažnju na posebno uputstvo za montažu.

⚠ **UPOZORENJE – Opasnost od gušenja!**

Deca mogu ambalažni materijal da navuku sebi preko glave ili da se njime umotaju, pa da se tako uguše.

- ▶ Ambalažni materijal držite van domašaja dece.
- ▶ Deci nipošto nemojte dozvoliti da se igraju sa ambalažnim materijalom.

Deca bi mogla da udahnu i usisaju odn. progutaju sitne delove i da se na taj način uguše.

- ▶ Držite sitne delove van domašaja dece.
- ▶ Deci nipošto nemojte dozvoliti da se igraju sa sitnim delovima.

1.5 Halogene lampice

⚠ **UPOZORENJE – Opasnost od opekotina!**

Lampice u pećnici se veoma zagrevaju. Neko vreme posle isključivanja takođe postoji opasnost od opekotina.

- ▶ Ne dodirujte stakleni poklopac.
- ▶ Tokom čišćenja izbegavajte kontakt sa kožom.

⚠ **UPOZORENJE – Opasnost od strujnog udara!**

Prilikom zamene lampe, kontakti utičnice lampe su pod naponom.

- ▶ Pre zamene lampe uverite se da je uređaj isključen kako biste izbegli potencijalni strujni udar.
- ▶ Dodatno možete izvući utikač iz utičnice ili isključiti osigurač u kutiji sa osiguračima.

1.6 Funkcija čišćenja

⚠ **UPOZORENJE – Opasnost od požara!**

Ostaci hrane, masnoća i saft od pečenja mogu da se zapale tokom funkcije čišćenja.

- ▶ Pre svakog pokretanja funkcije čišćenja, uklonite prljavštinu iz pećnice.
- ▶ Nikada nemojte zajedno čistiti i pribor.

Tokom funkcije čišćenja uređaj spolja postaje veoma vreo.

- ▶ Na dršku vrata nikada nemojte da kačite zapaljive predmete, kao npr. krpe za posuđe.
- ▶ Držite slobodnu prednju stranu uređaja.
- ▶ Udaljite decu.

Ukoliko je zaptivka vrata oštećena, u predelu vrata se gubi velika količina toplote.

- ▶ Nemojte da ribate niti da uklanjate zaptivku.
- ▶ Nikad ne puštajte u rad uređaj sa oštećenom zaptivkom ili bez zaptivke.

⚠ **UPOZORENJE – Opasnost od ozbiljnog ugrožavanja zdravlja!**

Tokom funkcije čišćenja, uređaj se jako zagreva. Nelepljivi premaz lima i kalupa se uništava i nastaju otrovni gasovi.

- ▶ Nelepljive limove i kablove nikada nemojte čistiti preko funkcije čišćenja.
- ▶ Nikada nemojte zajedno čistiti i pribor.

⚠ **UPOZORENJE – Opasnost od ugrožavanja zdravlja!**

Funkcija čišćenja zagreva pećnicu na izuzetno visoku temperaturu, kako bi ostaci od prženja, roštilja i pečenja sagoreli. Tada nastaje para, koja može izazavati nadražaj sluznice.

- ▶ Tokom funkcije čišćenja dovoljno provetrajte kuhinju.
- ▶ Ne zadržavajte se duže u prostoriji.
- ▶ Udaljite decu i kućne ljubimce.

⚠ **UPOZORENJE – Opasnost od opekotina!**

Tokom funkcije čišćenja pećnica postaje veoma vrela.

- ▶ Nikada ne otvarajte vrata uređaja.
- ▶ Ostavite uređaj da se ohladi.
- ▶ Udaljite decu.

 Tokom funkcije čišćenja uređaj spolja postaje veoma vreo.

- ▶ Nikada nemojte da dodirujete vrata uređaja.
- ▶ Ostavite uređaj da se ohladi.
- ▶ Udaljite decu.

2 Izbegavanje materijalnih šteta

2.1 Uopšteno

PAŽNJA

Alkoholna isparenja mogu da se zapale u vreloj pećnici i tako dovedu do trajnog oštećenja uređaja. Vrata uređaja usled praskanja mogu da izlete i eventualno da spadnu. Stakla na vratima mogu da puknu i polome se.

Usled nastalog potpritiska, pećnica može jako da se deformiše ka unutra.

- ▶ Nemojte da zagrevate nerazređena alkoholna pića ($\geq 15\%$ vol.) (npr. za prelivanje jela).

Voda na dnu pećnice tokom rada uređaja na temperaturi preko $120\text{ }^{\circ}\text{C}$ izaziva oštećenja emajla.

- ▶ Nemojte započinjati režim rada, ako na dnu pećnice ima vode.

- ▶ Obrišite vodu sa dna pećnice pre rada.

Predmeti na podu pećnice na temperaturama većim od $50\text{ }^{\circ}\text{C}$ izazivaju akumulaciju toplote. Vremena za pečenje i prženje nisu više tačna i oštećuje se emajl.

- ▶ Na dno pećnice nemojte spuštati pribor, papir za pečenje ili foliju bilo koje vrste.
- ▶ Stavljate posuđe na dno pećnice, samo ako je temperatura podešena na manje od $50\text{ }^{\circ}\text{C}$.

Ako ima vode u vreloj pećnici, nastaje vodena para. Promena temperature može da dovede do oštećenja.

- ▶ Nikada ne sipajte vodu u vruću pećnicu.
- ▶ Nikada ne stavljajte posuđe sa vodom na dno pećnice.

Vlaga tokom dužeg vremenskog perioda u pećnici izaziva koroziju.

- ▶ Posle korišćenja pećnicu ostavite da se osuši.
- ▶ Vlažne namirnice ne smeju da se drže duže vreme u zatvorenoj pećnici.

- ▶ U pećnici nemojte da skladištite jela.
 - ▶ Nemojte ničim zaglavljivati vrata uređaja.
- Voćni sok, koji kaplje iz pleha za pečenje ostavlja za sobom mrlje, koje nećete više moći da uklonite.

- ▶ Pleh za pečenje, kada je voćni kolač veoma sočan, nemojte preobilno da napunite.

- ▶ Po mogućstvu koristite dublji univerzalni tiganj. Sredstvo za čišćenje rerne dok je pećnica topla oštećuje emajl.

- ▶ Nikada ne upotrebljavajte sredstvo za čišćenje rerne dok je pećnica topla.

- ▶ Pre sledećeg zagrevanja, potpuno uklonite ostatke iz pećnice i vrata uređaja.

Ako je zaptivka jako zaprljana, vrata uređaja se prilikom rada više ne zatvaraju pravilno. Mogu da se oštete granični prednji delovi nameštaja.

- ▶ Uvek održavajte čistoću zaptivka.
- ▶ Nikad ne puštajte u rad uređaj sa oštećenom zaptivkom ili bez zaptivke.

Ako vrata uređaja koristite kao površinu za sedenje ili odlaganje, ona mogu da se oštete.

- ▶ Na vrata uređaja nemojte ništa stavljati, kačiti ili oslanjati.

- ▶ Nemojte stavljati sudove ili pribor na vrata uređaja.

U zavisnosti od tipa uređaja, pribor može da izgrebe staklo na vratima prilikom zatvaranja vrata na uređaju.

- ▶ Pribor uvek gurnite do kraja u pećnicu.

Zbog aluminijumske folije mogu da nastanu trajne promene boja na staklu na vratima.

- ▶ Aluminijumska folija u pećnici ne sme da dođe u kontakt sa staklom na vratima.

3 Zaštita životne sredine i štednja

3.1 Odlaganje ambalaže u otpad

Ambalažni materijal je ekološki i može se iznova koristiti.

- ▶ Pojedinačne sastavne delove odložite u otpad odvojeno po vrstama.

3.2 Štednja energije

Ako se pridržavate ovih napomena, vaš uređaj će trošiti manje struje.

Uređaj prethodno zagrevajte, samo ako je takva preporuka u receptu ili preporuci za podešavanje.

→ "Zagarantovan uspeh", Stranica 28

- ✓ Ako uređaj prethodno ne zagrevate, uštedećete do 20% energije.

Koristite tamne, lakirane u crno ili emajlirane kalupe.

- ✓ Takvi kalupi veoma dobro upijaju toplotu.

Vrata uređaja tokom rada otvarajte što ređe.

- ✓ Temperatura u pećnici se održava i uređaj ne mora dodatno da greje.

Pecite više jela jedno za drugim ili uporedo.

- ✓ Pećnica je nakon prvog pečenja zagrejana. Tako se skraćuje vreme pečenja za sledeće kolače.

Kod dužeg vremena pripreme, isključite uređaj 10 minuta pre kraja vremena pripreme.

- ✓ Preostala toplota je dovoljna za završetak pečenja jela.

Pribor koji ne koristite izvadite iz pećnice.

- ✓ Delovi pribora koji nisu potrebni se ne moraju zagrevati.

Zamrznuta jela pre pripreme odmrznite.

- ✓ Energija za odmrzavanje jela se šteti.

Napomena: Prema EU direktivi za ekološki dizajn 2023/826 kod ovog uređaja u isključenom stanju postoji drugačije stanje. Ono se u nastavku zove režim za štednju struje.

Čak i kada glavna funkcija nije aktivna, uređaju je potrebna energija za sledeće:

- Detekcija pritiskanja tastera senzora

- Kontrola otvaranja vrata

- Uređivanja vremena na satu (bez prikaza)

U pogledu na definiciju, ne radi se o stanju „Isključeno“ ili „Režim pripravnosti“, zbog čega se koristi naziv Režim za štednju struje. Za merenje režima za štednju struje koristi se EN IEC 60350-1:2023.

4 Upoznavanje sa uređajem

4.1 Elementi za rukovanje

Preko komandnog polja možete da podesite sve funkcije uređaja i da dobijate informacije o radnom stanju.

Napomena: U zavisnosti od tipa uređaja neki detalji na slici mogu da se razlikuju, na primer boja ili oblik.

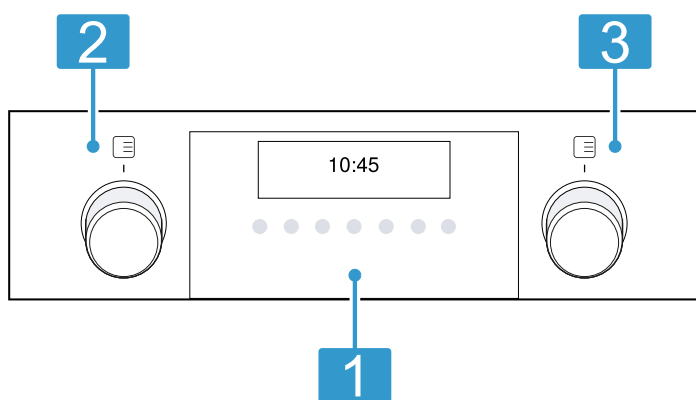

Tasteri i displej

Tasteri su površine osetljive na dodir. Za izbor funkcije, lagano pritisnite odgovarajuće polje. Displej prikazuje simbole aktivnih funkcija i vremenske funkcije.

→ "Tasteri i displej", Stranica 6

Birač funkcija

Pomoću birača funkcija možete da podesite vrstu grejanja i ostale funkcije.

Birač funkcija možete da okrećete nalevo ili nadesno, on nema nulti položaj.

U zavisnosti od tipa uređaja, birač funkcija se može utisnuti. Za uvlačenje ili izvlačenje, pritisnite birač funkcija.

→ "Vrste grejanja i funkcije", Stranica 7

Birač temperature

Pomoću birača temperature možete da podesite temperaturu za vrstu grejanja ili da izaberete podešavanja za ostale funkcije.

Birač temperature možete da okrećete nadesno ili nalevo, jer nema nulti položaj.

U zavisnosti od tipa uređaja, birač temperature se može utisnuti. Za uvlačenje ili izvlačenje, pritisnite birač temperature.

→ "Temperatura i stepeni podešavanja", Stranica 8















4.2 Tasteri i displej

Pomoću tastera možete da podesite različite funkcije uređaja. Na displeju vidite podešavanja.

Simbol	Funkcija
	Uključivanje ili isključivanje uređaja.
	Otvorite meni Vrste grejanja i dodatne funkcije. → "Vrste grejanja i funkcije", Stranica 7
	Home Connect Ovaj uređaj podržava Wi-Fi i njime može da se upravlja putem mobilnog uređaja. <ul style="list-style-type: none"> ▪ kućna mreža i Home Connect server povezani Broj linija prikazuje jačinu signala kućne mreže ▪ kućna mreža nije povezana ▪ Home Connect server nije povezan ▪ daljinsko pokretanje aktivirano ▪ daljinska dijagnostika aktivirana → "Home Connect", Stranica 17
	Koristite programirana, preporučena podešavanja za različita jela. → "Programi", Stranica 12
	Izaberite alarm , trajanje i kraj .
	→ "Vremenske funkcije", Stranica 11
	Za pozivanje osnovnih podešavanja, držite pritisnuto otprilike 3 sekunde dok je uređaj isključen. → "Osnovna podešavanja", Stranica 16
	Izaberite funkciju čišćenja za pećnicu. → "Piroliza", Stranica 20
	Brzo prethodno zagrejte pećnicu bez pribora. → "Brzo zagrevanje", Stranica 10
	Prikažite informacije.
	Za aktiviranje ili deaktiviranje zaštite za decu, držite pritisnuto oko 3 sekunde. → "Zaštita za decu", Stranica 15

4.3 Vrste grejanja i funkcije

Kako biste za svoje jelo uvek odredili pravu vrstu grejanja, možete pogledati objašnjenje razlika i područja primene. Kada izaberete vrstu grejanja, uređaj preporučuje odgovarajuću temperaturu ili stepen. Vrednosti možete da preuzmete ili promenite u navedenom opsegu.

Simbol	Vrsta grejanja	Upotreba i način funkcionisanja
	3D vreli vazduh 30-275 °C	Pečenje i prženje na jednom ili više nivoa. Ventilator u pećnici ravnomerno raspoređuje vrelinu prstenastog grejnog tela na zadnjem zidu.
	Blagi vreli vazduh 125-275 °C	Pripremajte izabrana jela blago na jednom nivou bez prethodnog zagrevanja. Ventilator u pećnici ravnomerno raspoređuje vrelinu prstenastog grejnog tela na zadnjem zidu. Jela se pripremaju u fazama pomoću preostale toplote. Držite vrata uređaja zatvorena za vreme pripreme. Ako čak i na kratko otvorite vrata uređaja, uređaj će nastaviti da se zagreva bez korišćenja preostale toplote. Ova vrsta zagrevanja se koristi za određivanje potrošnje energije u režimu cirkulacije vazduha i klase energetske efikasnosti.
	Stepen za pripremu pice 30-275 °C	Priprema pice ili jela kojima je potrebno puno toplote odozdo. Donje grejno telo i prstenasto grejno telo na zadnjem zidu greju.
	Odmrzavanje 30 - 60 °C	Blago odmrzavanje zaleđenih jela.
	Zagrevanje odozdo 30-250 °C	Naknadno pečenje jela ili kuvanje u vodenoj kupci. Toplota dolazi sa donje strane.
	Zadržavanje toplote 60-100 °C	Održavanje toplote kuvanih jela.
	Prethodno zagrevanje posuđa 30-70 °C	Prethodno zagrevanje posuđa.
	Intenzivna toplota 30-275 °C	Pripremanje jela sa hrskavom donjom korom. Toplota dolazi odozgo i naročito jako odozdo.
	Priprema na umerenoj temperaturi 70-120 °C	Blago i sporo pečenje zapečenih, nežnih komada mesa u otvorenom posuđu. Toplota na niskoj temperaturi dolazi ravnomerno odozgo i odozdo.
	Roštilj, mala površina Stepeni roštilja: 1 = blagi 2 = srednji 3 = jaki	Grilovanje malih količina povrća, kobasica ili tosta. Gratiniranje malih količina namirnica. Površina na sredini ispod grejnog tela za roštilj postaje vrela.
	Roštilj, velika površina Stepeni roštilja: 1 = blagi 2 = srednji 3 = jaki	Grilovanje ravnih namirnica za roštilj, kao što je povrće, kobasice ili tost. Gratiniranje jela. Cela površina ispod grejnog tela roštilja se zagreva.
	Roštilj sa cirkulacijom vazduha 30-275 °C	Pečenje živine, celih riba ili većih komada mesa. Grejno telo za roštilj i ventilator se naizmenično uključuju i isključuju. Ventilator kovitla vreli vazduh oko jela.
	Air Fry 30-275 °C	Priprema hrskavih jela na jednom nivou sa malo masti. Naročito pogodno za jela koja se obično fritiraju u ulju, npr. pomfrit.
	Zagrevanje sa gornje/donje strane 30-275 °C	Tradicionalno pečenje ili prženje na jednom nivou. Ova vrsta grejanja naročito odgovara za kolače sa sočnim nadevom. Toplota dolazi ravnomerno sa gornje i donje strane. Ova vrsta grejanja se koristi za utvrđivanje potrošnje energije u konvencionalnom režimu rada.

Ostale funkcije

Ovde možete pogledati pregled ostalih funkcija na biraču funkcija ili u meniju uređaja.

Simbol	Funkcija	Upotreba
	Osvetljenje	Osvetljavanje pećnice bez grejanja. → "Osvetljenje", Stranica 8

4.4 Temperatura i stepeni podešavanja

Za vrste grejanja i funkcije postoje različita podešavanja. Na displeju se pojavljuju podešavanja.

Temperatura do 100 °C se podešava u koracima od po 1 stepena, a viša temperatura u koracima od po 5 stepeni.

Napomena: Kod podešenog stepena roštilja 3, uređaj nakon otpr. 20 minuta smanjuje temperaturu na stepen roštilja 1.

Prikaz zagrevanja

Uređaj prikazuje kada vrši grejanje.

Linija u donjem delu displeja se popunjava sleva nadesno crvenom bojom, kako temperatura u pećnici raste. Ukoliko prethodno zagrevate pećnicu, optimalni trenutak da stavite hranu je postignut čim se linija skroz ispuni crvenom bojom.

Napomene

- Prikaz zagrevanja se popunjava samo kod vrsta grejanja kod kojih se podešava temperatura. Na primer, kod stepena za pripremu roštilja, se prikaz zagrevanja odmah popunjava.
- Ako je tokom startovanja režima temperatura u pećnici previsoka, na displeju se za neke vrste grejanja pojavljuje *h*. Isključite uređaj i sačekajte da se ohladi. Nakon toga ponovo pokrenite režim rada.

Prikaz preostale toplote

Kada isključite uređaj, linija na displeju pokazuje preostalu toplotu u pećnici. Što je linija svetlija, to je preostala toplota viša.

Napomena: Zbog termičke inertnosti, prikazana temperatura može malo da se razlikuje od stvarne temperature u pećnici.

4.5 Pećnica

Funkcije na pećnici olakšavaju korišćenje Vašeg uređaja.

Postolja

Na postolja u pećnici možete da ugurate pribor na različitim visinama.

Uređaj ima 5 visina za ubacivanje. Visine za ubacivanje se broje odozdo nagore.

U zavisnosti od tipa uređaja, postolja su opremljena vodilicama za izvlačenje ili teleskopskim vodilicama. Izvlačne vodilice fiksno su montirane i ne mogu se skinuti. Teleskopske vodilice možete po potrebi da stavljate na sve slobodne visine za ubacivanje.

Postolja možete da otkačite npr. radi čišćenja.

→ "Postolja", Stranica 25

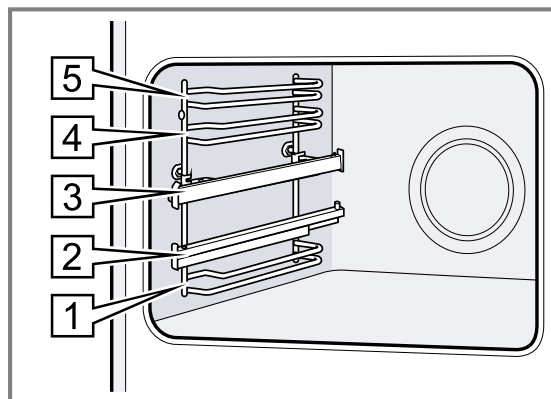

Osvetljenje

Lampica za rernu osvetljava pećnicu.

Kod većine vrsta grejanja i funkcija, osvetljenje je tokom rada uključeno. U slučaju okončanja rada, osvetljenje se isključuje.

Pomoću funkcije Lampica u rerni u meniju možete da uključite osvetljenje bez zagrevanja. Nakon otprilike 15 minuta, osvetljenje se ponovo automatski isključuje.

Ventilator za hlađenje

Ventilator za hlađenje se tokom rada automatski uključuje. Vazduh se izbacuje preko vrata.

Uređaj prepoznaje povećanu vlagu u pećnici. Radi regulisanja vlage, intenzitet i radni zvukovi ventilatora za hlađenje mogu da se menjaju.

PAŽNJA

Prekrivanje ventilacionih otvora dovodi do pregrevanja uređaja.

- ▶ Ne prekrivajte ventilacione otvore.

Radi hlađenja uređaja i uklanjanja preostale vlage iz pećnice, ventilator za hlađenje nakon rada radi jo neko vreme.

Napomena: Vreme naknadnog rada možete da promenite u osnovnim podešavanjima. Ako često pripremate veoma važna jela ili održavate njihovu toplotu u pećnici, podesite duže vreme naknadnog rada.

→ "Osnovna podešavanja", Stranica 16

Vrata uređaja

Ako u toku rada otvorite vrata uređaja, režim rada se zaustavlja. Ako zatvorite vrata uređaja, režim rada se nastavlja automatski.

5 Pribor

Koristite originalni pribor. On je specijalno prilagođen za vaš uređaj.

Napomena: Kada pribor postane vreo, može da se deformiše. To deformisanje ni na koji način ne utiče na njegovo funkcionisanje. Kada se pribor ponovo ohladi, deformacija nestaje.

U zavisnosti od tipa uređaja, isporučena dodatna oprema može da se razlikuje.

Dodatni pribor

Rešetka

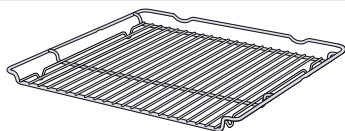

Univerzalna tepsija

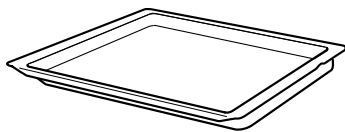

Air Fry & pleh za roštilj, emajliran, perforiran

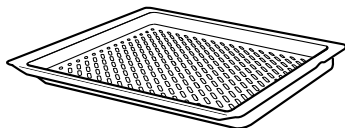

Upotreba

- Kalupi za kolače
 - Kalupi za nabujke
 - Posuda
 - Meso, npr. pečenje ili meso za roštilj
 - Zamrznuta jela
-
- Sočni kolači
 - Pecivo
 - Hleb
 - Veliko pečenje
 - Duboko smrznute namirnice
 - Sakupljajte tečnosti koje cure, npr. mast prilikom grilovanja na rešetki.
-
- Pečenje hrskavih jela, koja se obično fritiraju u ulju, npr: pomfrita.
 - Pripremite jela na roštilju.

5.1 Funkcija užlebljenja

Funkcija užlebljenja sprečava prevrtanje pribora prilikom izvlačenja.

Pribor možete da izvučete otprilike do pola, dok ne ulegne u ležište. Zaštita od prevrtanja funkcioniše samo kada pribor pravilno ugurate u pećnicu.

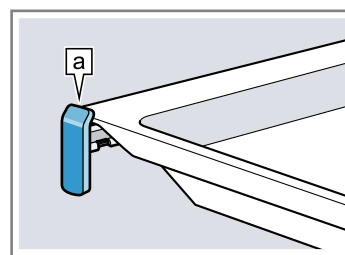

5.2 Guranje pribora u pećnicu

Pribor uvek pravilno ugurajte u pećnicu. Samo na taj način pribor možete da izvučete otprilike do polovine, a da se ne prevrne.

1. Pribor okrenite tako da izbočina **a** bude pozadi i okrenut nadole.
2. Pribor postavite između dve vodice police za pečenje.

Rešetka Rešetku otvorenom stranom ka vratima uređaja i zakrivljenjem **a** nadole ugurajte u rernu.

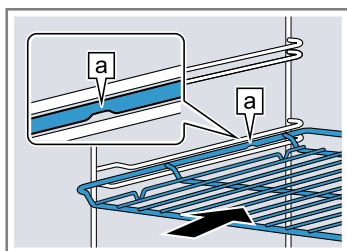

Pleh npr. univerzalna tepsija ili pleh Ugurajte pleh sa zakošenjem **b** ka vratima uređaja.

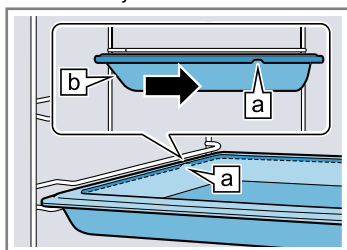

Napomena: Kada su potpuno izvučene, šine za izvlačenje uskaču. Šine za izvlačenje gurnite uz manji pritisak u pećnicu.

3. Pribor gurnite u potpunosti, tako da ne dodiruje vrata uređaja.

Napomena: Pribor koji vam tokom rada nije potreban izvadite iz pećnice.

Kombinovanje pribora

Da biste sakupili tečnost koja kaplje, možete da kombinujete rešetku sa univerzalnom tepsijom.

1. Stavite rešetku na univerzalnu tepsiju tako, da oba graničnika **a** pozadi naležu na ivicu univerzalne tepsije.
2. Univerzalnu tepsiju svaki put stavite u kanale između dve vodice na visini ubacivanja. Rešetka je pri tome preko gornje vodeće šipke.

Rešetka na univerzalnoj tepsiji

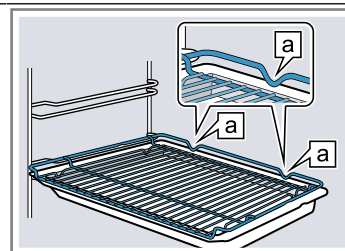

Postavite pribor na uvučene šine za izvlačenje.

Rešetka ili pleh Pribor stavite tako da njegova ivica bude iza ušice **a** na šini za izvlačenje.

5.3 Dodatni pribor

Dodatni pribor možete da kupite preko korisničkog servisa, u specijalizovanoj trgovini ili na internetu.

Obimnu ponudu za vaš uređaj naći ćete na internetu ili u našim prospektima:

www.bosch-home.com

Pribor je specifičan za uređaje. Prilikom kupovine uvek navedite tačnu oznaku (E-br.) vašeg uređaja.

U onlajn prodavnici ili preko korisničkog servisa možete saznati koji pribor je dostupan za vaš uređaj.

6 Pre prve upotrebe

Izvršite podešavanja za prvo puštanje u rad. Očistite uređaj i pribor.

6.1 Prvo puštanje u rad

Morate da izvršite podešavanja za prvo puštanje u rad, pre nego što počnete da koristite uređaj.

Vršenje podešavanja

Nakon uključivanja u struju, na displeju se prikazuje meni za prvo puštanje u rad.

1. Da biste po potrebi promenili podešavanje, pomoću birača temperature promenite vrednost.
2. Pomoću birača funkcija pređite na sledeće podešavanje.

Moguća podešavanja:

- Jezik
 - Home Connect
→ "Home Connect", Stranica 17
1. Korake za podešavanje možete da izvršite tokom prvog puštanja u rad ili ih možete preskočiti i kasnije uraditi.
 - Vreme na satu
 3. Da biste završili prvo puštanje u rad, držite  otprilike 3 sekunde.

6.2 Čišćenje uređaja pre prve upotrebe

Pre nego što po prvi put pripremite jela pomoću uređaja, očistite pećnicu i pribor.

1. Izvadite informacije o proizvodu i pribor iz pećnice. Sa unutrašnje i spoljašnje strane uređaja uklonite ostatke ambalaže, kao što su stiroporske kuglice i lepljiva traka.
 2. Ravne površine u pećnici obrišite mekom, vlažnom krpom.
 3. Podesite vrstu grejanja i temperaturu.
→ "Osnovno rukovanje", Stranica 10
- | | |
|----------------|-----------------|
| Vrsta grejanja | 3D vreli vazduh |
| Temperatura | maksimalno |
| Trajanje | 1 sat |
4. Dok uređaj greje, provetravajte kuhinju.
 5. Isključite uređaj posle navedenog trajanja.
 6. Kada se uređaj ohladi, očistite ravne površine u pećnici pomoću sapunice i krpe za pranje posuđa.
 7. Pribor temeljno očistite pomoću sapunice i krpe za pranje posuđa ili mekom četkom.

7 Osnovno rukovanje

7.1 Uključivanje i isključivanje uređaja

- ▶ Da biste uključili ili isključili uređaj, pritisnite taster .

7.2 Podešavanje vrste zagrevanja i temperature

1. Pomoću birača funkcija podesite vrstu grejanja.
2. Pomoću birača temperature podesite temperaturu ili stepen za roštilj.
 - ✓ Nakon nekoliko sekundi, uređaj počinje da greje.
3. Kada je vaše jelo gotovo, isključite uređaj.

Savet: Odgovarajuću vrstu grejanja za vaše jelo možete da pronađete u opisu vrsta grejanja.

→ "Vrste grejanja i funkcije", Stranica 7

Napomena: Na uređaju takođe možete da podesite trajanje i završetak rada.

→ "Vremenske funkcije", Stranica 11

Promena vrste zagrevanja

Vrstu grejanja možete da promenite u svakom trenutku.

- ▶ Pomoću birača funkcija promenite vrstu grejanja.
- ✓ Nakon nekoliko sekundi, uređaj preuzima izmenu.

Promena temperature

Temperaturu možete da promenite u svakom trenutku.

- ▶ Pomoću birača temperature promenite temperaturu.
- ✓ Nakon nekoliko sekundi, uređaj preuzima izmenu.



8 Brzo zagrevanje



Da biste uštedeli vreme, brzim zagrevanjem možete da skratite trajanje zagrevanja.

8.1 Podešavanje brzog zagrevanja

Za ravnomeran rezultat pripreme, jelo stavljajte u pećnicu tek kada je brzo zagrevanje završeno.

Napomena: Trajanje podesite tek kada se završi brzo zagrevanje.

1. Podesite odgovarajuću vrstu grejanja. Pogodne vrste zagrevanja su:
 - 3D vreli vazduh 
 - Zagrevanje sa gornje/donje strane 
 - Intenzivna toplota 
2. Podesite temperaturu preko 100 °C.

3. Pritisnite taster .
 - ✓ Na displeju se prikazuje .
 - ✓ Nakon nekoliko sekundi započinje brzo zagrevanje.



- ✓ Kada se završi brzo zagrevanje, oglašava se signal i simbol  na displeju se gasi.
4. Stavite jelo u pećnicu.

9 Vremenske funkcije

Vaš uređaj raspolaže različitim vremenskim funkcijama, pomoću kojih možete da upravljate radom.



9.1 Pregled vremenskih funkcija

Pomoću tastera  birate različite vremenske funkcije.

Vremenska funkcija	Upotreba
Alarmni sat 	Alarmni sat možete da podesite nezavisno od režima rada. On ne utiče na uređaj.
Trajanje 	Ako u nekom režimu rada podesite trajanje, nakon isteka trajanja uređaj automatski prestaje da se zagreva.
Završetak 	Kod trajanja možete da podesite vreme kada će se završiti rad. Uređaj se automatski pokreće, tako da se rad završava u željeno vreme.

9.2 Podešavanje alarma

Alarmni sat radi nezavisno od režima rada. Kod uključenog i isključenog uređaja, alarmni sat možete da podesite do 23 sata i 59 minuta. Alarmni sat poseduje sopstveni signal, tako da možete čuti da li je završen alarmni sat ili trajanje.

1. Pritisnite taster .
 - ✓ Na displeju se prikazuje .
2. Pomoću birača temperature podesite vreme alarmnog sata.

Do 10 minuta se vreme alarma može podesiti u koracima od 30 sekundi. Nakon toga, što je vrednost veća, veći su vremenski koraci.
3. Potvrdite pomoću tastera .
 - ✓ Posle nekoliko sekundi se pokreće alarmni sat i ističe vreme alarma.
 - ✓ Kada istekne vreme alarma, oglašava se signal i na displeju vreme alarma stoji na nuli.
4. Pritisnite bilo koji taster da biste isključili alarmni sat.

Promena alarma

Vreme alarmnog sata možete da promenite u svakom trenutku.

Zahtev: Na displeju je obeleženo .

- ▶ Pomoću birača temperature možete da promenite vreme alarmnog sata.
- ✓ Nakon nekoliko sekundi, uređaj preuzima izmenu.

Prekid alarma

Vreme alarmnog sata možete da prekinete u svakom trenutku.



Zahtev: Na displeju je obeleženo .



- ▶ Pomoću birača temperature vratite vreme alarmnog sata na nulu.
- ✓ Nakon nekoliko sekundi, uređaj preuzima izmenu i  se gasi.

9.3 Podešavanje trajanja

Možete da podesite trajanje režima rada do 23 sata i 59 minuta.

Zahtev: Podešeni su vrsta grejanja i temperatura ili stepen.

1. Pritisnite taster .
2. Pomoću birača funkcija izaberite trajanje .
3. Pomoću birača temperature podesite trajanje.

Do jednog sata, trajanje se može podešavati u koracima od po minutu, zatim u koracima od po 5 minuta.
4. Potvrdite pomoću tastera .
 - ✓ Nakon nekoliko sekundi, uređaj počinje da greje i trajanje teče.
 - ✓ Čim se završi trajanje, čućete zvučni signal a na displeju stoji „Rad završen“.
5. Kada je vaše jelo gotovo, isključite uređaj koristeći .

Menjanje trajanja

Trajanje možete promeniti u svakom trenutku.

Zahtev: Na displeju je obeleženo .

- ▶ Pomoću birača temperature možete da promenite trajanje.
- ✓ Nakon nekoliko sekundi, uređaj preuzima izmenu.

Prekid trajanja

Trajanje možete da prekinete u svakom trenutku.

Zahtev: Na displeju je obeleženo .

- ▶ Pomoću birača temperature vratite trajanje na nulu.
- ✓ Nakon nekoliko sekundi, uređaj preuzima izmenu i nastavlja da greje bez trajanja.



9.4 Podešavanje završetka



Možete da pomerite vreme kada će se završiti trajanje do 23 sata i 59 minuta.

Napomene

- Za dobar rezultat termičke obrade, nemojte pomerati vreme završetka kada je režim rada već počeo.
- Da se namirnice ne bi pokvarile, ne ostavljajte ih dugo u pećnici.

Zahtevi

- Podešeni su vrsta grejanja i temperatura ili stepen.
 - Trajanje je podešeno.
1. Pritisnite taster .
 2. Pomoću birača funkcija izaberite kraj .
 - ✓ Displej prikazuje izračunati kraj.
 3. Pomoću birača temperature pomerite kraj na kasnije.

4. Potvrdite pomoću tastera .
 - ✓ Displej prikazuje podešeni kraj.
 - ✓ Kada dođe izračunato vreme početka, uređaj počinje da greje i trajanje ističe.
 - ✓ Čim se završi trajanje, čućete zvučni signal a na displeju stoji „Rad završen“.
5. Kada je vaše jelo gotovo, isključite uređaj koristeći .

Izmena završetka

Za dobar rezultat termičke obrade, podešeno vreme završetka možete da menjate samo dok se ne počne sa radom i istekom trajanja.

Zahtev: Na displeju je obeleženo .

- ▶ Pomoću birača temperature pomerite kraj na kasnije.
- ✓ Nakon nekoliko sekundi, uređaj preuzima izmenu.

Prekid završetka

U svakom trenutku možete da obrišete podešeni završetak.

Zahtev: Na displeju je obeleženo .

- ▶ Pomoću birača temperature vratite kraj na trenutno vreme plus podešeno trajanje.
- ✓ Nakon nekoliko sekundi, uređaj preuzima izmenu i počinje da se zagreva. Trajanje teče.

10 Programi

Pomoću programima vas vaš uređaj podržava u pripremi različitih jela i automatski bira optimalna podešavanja.

10.1 Posuđe za programe

Koristite posuđe koje je otporno na toplotu, namenjeno za korišćenje na temperaturama do 300 °C.

Najpogodnije je posuđe od stakla ili staklene keramike. Pečenje treba da prekrije otprilike 2/3 dna posuda.

Posuđe od sledećih materijala je neodgovarajuće:

- svetao, sjajni aluminijum
- neglazirana glina
- plastika ili plastične drške

10.2 Tabela sa programima

Br.	Jelo	Posuda	Opseg težine Podešena težina	Dodavanje tečnosti	Visina police za pe- čenje	Napomene
01	Jedna pica, rashlađena, tanko testo prethodno pečena	Univerzalni pleh sa papirom za pečenje	0,28-0,4 kg Ukupna težina	Ne	3	za drugu picu pratite uputstva na pakovanju
02	Jedna pica, rashlađena, debelo testo prethodno pečena	Univerzalni pleh sa papirom za pečenje	0,28-0,6 kg Ukupna težina	Ne	3	za drugu picu pratite uputstva na pakovanju
03	Zamrznute lazanje	Originalno pakovanje	0,3-1,2 kg Ukupna težina	Ne	3	-
04	Zamrznuti pomfrit	Univerzalni pleh sa papirom za pečenje	0,2-0,75 kg Ukupna težina	Ne	3	poređajte jedan pored drugog na univerzalnoj tepsiji
05	Zemičke/baget za dopicanje duboko zamrznuto, prethodno pečeno	Univerzalni pleh sa papirom za pečenje	0,1-0,8 kg Ukupna težina	Ne	3	-
06	Gratinirani krompir od sirovog krompira	Vatrostalna posuda bez poklopca	0,5-3,0 kg Ukupna težina	Ne	2	-
07	Zapečena testenina sa prethodno skuva- nom testeninom	Vatrostalna posuda bez poklopca	0,4-3,0 kg Ukupna težina	Ne	2	-
08	Crumble sveže ili zamrznuto vo- će prekriveno mrvica- ma	Kalup na rešetki	0,5-2,5 kg Ukupna težina	Ne	3	Mrvice od ovsenih pahuljica ili orašastih plodova su naročito hrskave
09	Celi krompiri iz pećnice neoljušteni, brašnasti krompir	Univerzalni pleh	0,3-1,5 kg Ukupna težina	Ne	3	-
10	Varivo sa povrćem vegetarijansko jelo	duboki pekač sa poklopcem	0,5-2,5 kg Ukupna težina	prema recep- tu	2	Povrće koje se duže priprema (npr. šargare-



Br.	Jelo	Posuda	Opseg težine Podešena težina	Dodavanje tečnosti	Visina police za pe- čenje	Napomene
						pa) iseckajte na manje komade u odnosu na povrće sa kraćim vremenom pripreme (npr. paradajz)
11	Varivo sa ribom	duboki pekač sa poklopcem	0,5–3,0 kg Ukupna težina	prema recep- tu	2	Meso pre toga nemojte da pržite
12	Gulaš Govedina ili svinjetina, iseckana na kockice, sa povrćem	duboki pekač sa poklopcem	0,5–2,5 kg Ukupna težina	prema recep- tu	2	Meso položite dole i prekrijte ga povrćem Meso pre toga nemojte da pržite
13	Cela riba spremno za kuvanje, začinjeno	Pekač sa poklopcem	0,3–1,5 kg Težina ribe	Prekrijte dno pekača	2	-
14	Nepunjeno pile spremno za kuvanje, začinjeno	Pekač sa staklenim poklopcem	0,6–2,5 kg Težina pileta	Ne	2	postavite u posudu sa grudima okrenutim nagore
15	Pileći komadi spremno za kuvanje, začinjeno	Pekač sa poklopcem	0,1–0,8 kg Težina najtežeg dela	Prekrijte dno pekača	2	-
16	Nepunjena patka spremno za kuvanje, začinjeno	Pekač bez poklopca	1,0–2,7 kg Težina patke	Ne	2	-
17	Nepunjena guska spremno za kuvanje, začinjeno	Pekač bez poklopca	2,5–3,5 kg Težina guske	Ne	2	-
18	Guščiji bataci spremno za kuvanje, začinjeno	Pekač bez poklopca	0,3–0,8 kg Težina pileta	Prekrijte dno pekača	2	-
19	Nepunjeno ćure spremno za kuvanje, začinjeno	Pekač bez poklopca	2,0–3,5 kg Težina mesa	Ne	2	-
20	Ćureća prsa cela, začinjena	Pekač sa staklenim poklopcem	0,5–2,5 kg Težina ćurećih prsa	Prekrijte dno pekača, eventualno dodajte i do 250 g povrća	2	-
21	Pirjano govede pečenje npr. plečka, potplečka, butka ili kiselo pečenje	Pekač sa poklopcem	0,5–2,5 kg Težina mesa	Meso skoro u potpunosti prekrijte tečnošću	2	Meso pre toga nemojte da pržite
22	Rostbif, engleski spremno za kuvanje, začinjeno	Pekač bez poklopca	0,5–2,5 kg Težina mesa	Ne	2	postavite u posudu sa masnom stranom okrenutom nagore Meso pre toga nemojte da pržite
23	Rostbif, srednje pečen spremno za kuvanje, začinjeno	Pekač bez poklopca	0,5–2,5 kg Težina mesa	Ne	2	postavite u posudu sa masnom stranom okrenutom nagore Meso pre toga nemojte da pržite
24	Govedi rolati punjeno povrćem ili mesom	Pekač sa poklopcem	0,5–2,5 kg Težina svih punjenih rolata	Rolate prekrijte skoro potpuno, npr. saftom ili vodom	2	Meso pre toga nemojte da pržite

Br.	Jelo	Posuda	Opseg težine Podešena težina	Dodavanje tečnosti	Visina police za pe- čenje	Napomene
25	Rolat od svežeg mle- venog mesa Masa od mlevenog go- vedeg, svinjskog ili jag- njećeg mesa	Pekač sa poklop- cem	0,5–2,5 kg Težina pečenja	Ne	2	Meso pre toga nemoj- te da pržite
26	Jagnjeći but bez ko- stiju, srednje pečen spremno za kuvanje, začinjeno	Pekač sa poklop- cem	0,5–2,5 kg Težina mesa	Prekrijte dno pekača, even- tualno dodaj- te i do 250 g povrća	2	Meso pre toga nemoj- te da pržite
27	Jagnjeći but bez kosti, potpuno pečen spremno za kuvanje, začinjeno	Pekač sa poklop- cem	0,5–2,5 kg Težina mesa	Prekrijte dno pekača, even- tualno dodaj- te i do 250 g povrća	2	Meso pre toga nemoj- te da pržite
28	Jagnjeći but sa kosti- ma, pečen spremno za kuvanje, začinjeno	Pekač sa poklop- cem	0,5–2,5 kg Težina mesa	Prekrijte dno pekača, even- tualno dodaj- te i do 250 g povrća	2	Meso pre toga nemoj- te da pržite
29	Teleće pečenje, meša- no npr. leđa ili but	Pekač sa poklop- cem	0,5–3,0 kg Težina mesa	Prekrijte dno pekača, even- tualno dodaj- te i do 250 g povrća	2	Meso pre toga nemoj- te da pržite
30	Teleće pečenje, nema- sno npr. plečka ili ruža	Pekač sa poklop- cem	0,5–2,5 kg Težina mesa	Prekrijte dno pekača, even- tualno dodaj- te i do 250 g povrća	2	Meso pre toga nemoj- te da pržite
31	Teleća kolenica	Pekač sa poklop- cem	0,5–2,5 kg Težina mesa	Prekrijte dno pekača, even- tualno dodaj- te i do 250 g povrća	2	Meso pre toga nemoj- te da pržite
32	Teletina „Osso buco“	Pekač sa poklop- cem	0,5–3,5 kg Težina mesa	Prekrijte dno pekača, even- tualno dodaj- te i do 250 g povrća	2	Meso pre toga nemoj- te da pržite
33	Jelenski but bez kosti	Pekač sa poklop- cem	0,5–2,0 kg Težina mesa	Prekrijte dno pekača, even- tualno dodaj- te i do 250 g povrća	2	-
34	Srneći but bez kosti posoljen	Pekač sa poklop- cem	0,5–2,0 kg Težina mesa	Prekrijte dno pekača, even- tualno dodaj- te i do 250 g povrća	2	-
35	Ceo kunić spremno za kuvanje, začinjeno	Pekač sa staklenim poklopcem	1,0–2,5 kg Težina mesa	Prekrijte dno pekača, even- tualno dodaj- te i do 250 g povrća	2	-
36	Pečenje divlje svinje	Pekač sa staklenim poklopcem	0,5–3,0 kg Težina mesa	Prekrijte dno pekača, even-	2	-

Br.	Jelo	Posuda	Opseg težine Podešena težina	Dodavanje tečnosti	Visina police za pe- čenje	Napomene
	spremno za kuvanje, začinjeno			tualno dodaj- te i do 250 g povrća		
37	Pečenje od svinjskog vrata bez kosti spremno za kuvanje, začinjeno	Pekač sa staklenim poklopcem	0,5–3,0 kg Težina mesa	Prekrijte dno pekača, eventualno dodajte i do 250 g povrća	2	Meso pre toga nemojte da pržite
38	Svinjsko pečenje sa kožicom npr. plečka, začinjena i zasečena kožura	Pekač sa staklenim poklopcem	0,5–3,0 kg Težina mesa	Prekrijte dno pekača, eventualno dodajte i do 250 g povrća	2	postavite u posudu sa masnom stranom okrenutom nagore, dobro posolite kožuru
39	Pečenje od svinjskih slabina začinjeno	Pekač sa staklenim poklopcem	0,5–2,5 kg Težina mesa	Prekrijte dno pekača, eventualno dodajte i do 250 g povrća	2	Meso pre toga nemojte da pržite
40	Rolovano svinjsko pečenje spremno za kuvanje, začinjeno	Pekač sa staklenim poklopcem	0,5–3,0 kg Težina mesa	Prekrijte dno pekača, eventualno dodajte i do 250 g povrća	2	Meso pre toga nemojte da pržite

10.3 Podešavanje programa

Napomena: Nakon pokretanja programa više nećete moći da menjate program i težinu.

1. Pritisnite taster .
 2. Pomoću birača funkcija podesite željeni program.
 3. Pomoću birača temperature podesite težinu jela. Uvek podesite sledeću veću težinu. Težinu možete da podesite samo u predviđenom opsegu.
 4. Podešenu težinu potvrdite pomoću tastera .
- ✓ Na displeju se prikazuje napomena za podešeni program.





5. Pritisnite taster .

- ✓ Posle nekoliko sekundi program se pokreće i trajanje počinje da teče.
 - ✓ Kada se program završi, oglašava se signal i na displeju trajanje stoji na nuli.
6. Kada se program završi:
 - ▶ Da biste ranije prekinuli signal pritisnite bilo koji taster.
 - ▶ Za podešavanje trajanja naknadne termičke obrade, pritisnite taster . Uređaj nastavlja sa zagrevanjem sa podešavanjima programa.
 - ▶ Kada je vaše jelo gotovo, isključite uređaj.

11 Zaštita za decu

Osigurajte uređaj, da deca ne bi nesmotreno uključila uređaj ili promenila podešavanja.

11.1 Aktiviranje i deaktiviranje zaštite za decu

1. Taster  držite pritisnut sve dok se na displeju ne prikaže .
- ✓ Komandna površina je blokirana. Uređaj možete da isključite samo pomoću .
2. Za deaktiviranje zaštite za decu, taster  držite pritisnutim, sve dok se na displeju ne ugasi .

12 Duže održavanje toplote

Ovaj uređaj vam omogućava da održavate toplotu jela do 70 sati na temperaturi između 85 °C i 140 °C pomoću Zagrevanje sa gornje/donje strane, bez uključivanja ili isključivanja uređaja.

12.1 Podešavanje dužeg održavanja toplote



Napomene



- Ako u toku rada otvorite vrata uređaja, on prestaje da zagreva. Kada zatvorite vrata uređaja, on nastavlja da zagreva.

- Nakon starta više nećete moći da promenite ili prekinete.
- Završetak ne možete da pomerite.

Zahtev: Odgovarajuće osnovno podešavanje je aktivirano.

→ "Osnovna podešavanja", Stranica 16

1. Pritisnite taster .
2. Održavanje toplote - duži vremenski period  podesite pomoću birača funkcija.
3. Pomoću birača temperature podesite temperaturu.

4. Pritisnite taster .
5. Pomoću birača funkcija izaberite trajanje .
6. Pomoću birača temperature podesite trajanje.
7. Potvrdite pomoću tastera .
- ✓ Nakon nekoliko sekundi, uređaj počinje da greje i trajanje teče.
8. Kada trajanje istekne, uređaj prestaje da greje i ponovo reaguje uobičajeno.
 - ▶ Isključite uređaj.
 Uređaj se automatski isključuje nakon otprilike 10 do 20 minuta.

13 Osnovna podešavanja

Osnovna podešavanja uređaja možete da prilagodite svojim potrebama.

13.1 Pregled osnovnih podešavanja



Ovde ćete naći pregled osnovnih podešavanja i fabričkih podešavanja. Osnovna podešavanja zavise od opreme vašeg uređaja.

Osnovno podešavanje	Izbor
Jezik	Izbor jezika
Home Connect	Vršenje podešavanja za Home Connect i povezivanje uređaja Informacije o uređaju
Wi-Fi	Isklj. Uklj.
Vreme na satu	Podešavanje aktuelnog vremena na satu
Zvučni signal	Kratko trajanje Srednje trajanje ¹ Dugo trajanje
Ton tastera	Isključeno ¹ Uključeno
Osvetljenost displeja	Može se podesiti na 5 nivoa
Osvetljenje pri radu	Uklj. ¹ Isklj.
Zaštita za decu	Samo blokiranje tastera ¹ Blokiranje vrata + blokiranje tastera Deaktivirano
Proteklo vreme pečenja	Ne prikazati Od starta ¹ Od zagrevanja
Animacija uključivanja	Prikazati ¹ Ne prikazati
Vreme naknadnog rada ventilatora	Minimalno Umereno Preporučeno ¹ Dugo
Sistem za izvlačenje ²	Nije nadograđeno (kod postolja i 1-strukog dela na izvlačenje) ¹

Osnovno podešavanje	Izbor
	Nadograđeno (kod 2-strukog i 3-strukog dela na izvlačenje)
Održavanje toplote - duži vremenski period	Prikazati Ne prikazati ¹
Jela	Bez svinjskog mesa Samo košer Sva ¹
Resetovanje na fabrička podešavanja	Ne ¹ Da

13.2 Promena osnovnog podešavanja

Zahtev: Uređaj je isključen.

1. Taster  držite pritisnut oko 3 sekunde.
- ✓ Na displeju se prikazuje prvo osnovno podešavanje.
2. Po potrebi, promenite podešavanje pomoću birača temperature.
3. Pomoću birača funkcija pređite na sledeće ili prethodno osnovno podešavanje.
4. Da biste sačuvali izmene, taster  držite pritisnut oko 3 sekunde.

Napomena: Nakon nestanka struje, sve vaše promene ostaju sačuvane.

Prekid promene osnovnih podešavanja

- ▶ Uključite i isključite uređaj sa .
- ✓ Sve promene se odbacuju i ne memorišu se.

¹ Fabričko podešavanje (može da se razlikuje u zavisnosti od tipa uređaja)

² U zavisnosti od opremljenosti uređaja

14 Home Connect

Ovaj uređaj podržava povezivanje sa mrežom. Povežite svoj uređaj sa mobilnim krajnjim uređajem, da biste preko Home Connect aplikacije rukovali funkcijama, prilagođavali osnovna podešavanja ili nadgledali trenutno radno stanje.

Home Connect usluge nisu dostupne u svim zemljama. Dostupnost Home Connect funkcije zavisi od dostupnosti Home Connect usluga u vašoj zemlji. Informacije o tome naći ćete na: www.home-connect.com.

Aplikacija Home Connect će vas voditi kroz postupak prijavljivanja. Da biste izvršili podešavanja, sledite korake u Home Connect aplikaciji.

Savet: Takođe se pridržavajte i napomena u Home Connect aplikaciji.

Napomene

- Obratite pažnju na napomene o bezbednosti u ovom uputstvu za upotrebu i vodite računa o tome da se one poštuju i kada uređajem upravljate putem Home Connect aplikacije.
→ "Bezbednost", *Stranica 2*
- Rukovanje na samom uređaju uvek ima prioritet. Tada nije moguće rukovanje putem Home Connect aplikacije.
- U umreženom stanju pripravnosti uređaju je potrebno maks. 2 W.

14.2 Podešavanja Home Connect

U osnovnim podešavanjima uređaja možete da prilagodite podešavanja za Home Connect, kao i podešavanja mreže. Koja podešavanja će se prikazivati na displeju zavisi od toga da li je Home Connect funkcija podešena i da li je uređaj povezan sa kućnom mrežom.

Osnovno podešavanje	Moguća podešavanja	Objašnjenje
Podešavanje pomoću asistenta	-	Asistent vas vodi kroz postavku i podešavanja Home Connect.
Informacije o uređaju	-	Ako izaberete informacije o uređaju, displej prikazuje informacije o mreži ili uređaju.
Wi-Fi	Uklj. Isklj.	Ako je Wi-Fi aktiviran, možete koristiti Home Connect. U umreženom stanju pripravnosti, uređaju je potrebno maksimalno 2 W.
Razdvajanje sa mreže	-	Ako prekinete vezu sa mrežom, nakon isključivanja, informacije o mrežama ostaju sačuvane. Nakon uključivanja može da prođe par sekundi dok se uređaj ne poveže sa mrežom.
Povezivanje sa aplikacijom Povezivanje sa drugim aplikacijom	-	Podešavanje pokreće vezu između Home Connect aplikacije i uređaja.
Ažuriranje softvera	-	Podešavanje se prikazuje samo kada je ažuriranje dostupno.

14.3 Rukovanje uređajem sa Home Connect aplikacijom

Kada je daljinski start aktiviran, pomoću Home Connect aplikacije možete daljinski da podesite uređaj i da ga pokrenete.

Napomena: Neki režimi rada mogu da se pokrenu samo na rerni.

14.1 Podešavanje aplikacije Home Connect

Zahtevi



- Uređaj je povezan sa strujnom mrežom i uključen.
 - Imate mobilni krajnji uređaj sa aktuelnom verzijom operativnog sistema iOS ili Android, npr. pametni telefon.
 - Uređaj je u dometu kućne WLAN mreže (Wi-Fi) na mestu na kom je postavljen.
 - Mobilni krajnji uređaj i uređaj su u dometu WLAN signala kućne mreže.
1. Skenirajte sledeći QR kôd.



Preko QR koda možete da instalirate aplikaciju Home Connect i povežete uređaj.

2. Pratite uputstva u aplikaciji Home Connect.

Zahtevi

- Uređaj je uključen.
 - Uređaj je povezan sa kućnom mrežom i Home Connect aplikacijom.
1. Za aktiviranje daljinskog pokretanja, držite pritisnuto .
 - ✓ Ako je daljinski start aktiviran, displej prikazuje .
 2. Izvršite podešavanje u Home Connect aplikaciji i pošaljite ga uređaju.

U sledećim slučajevima uređaj deaktivira daljinsko pokretanje:

- ako vrata rerne otvorite 15 minuta nakon aktiviranja,
- ako vrata rerne otvorite 15 minuta nakon završetka rada,
- 24 časa nakon aktiviranja daljinskog pokretanja.

Napomena: Kada na uređaju pokrenete režim rada rerne, daljinski start se automatski aktivira. Podešavanje možete da promenite preko Home Connect aplikacije ili pokrenite novi program.

14.4 Ažuriranje softvera

Pomoću funkcije ažuriranja softvera ažuriraće se softver vašeg uređaja, na primer radi optimizacije, otklanjanja problema, za bezbednosne ispravke kao i za dodatne funkcije i usluge.

Preduslov je da ste registrovani korisnik aplikacije Home Connect, da ste instalirali aplikaciju na svom mobilnom krajnjem uređaju i da ste se povezali sa Home Connect serverom.

Ako je na raspolaganju ažuriranje softvera, dobićete obaveštenje putem aplikacije Home Connect, a onda putem aplikacije možete pokrenuti ažuriranje softvera. Ako ste povezani sa kućnom WLAN mrežom (WiFi), nakon uspešnog preuzimanja, instalaciju možete da pokrenete putem aplikacije Home Connect. Nakon uspešne instalacije, dobijaćete informacije preko aplikacije Home Connect.

Napomene

- Ažuriranje softvera se sastoji iz dva koraka.
 - Prvi korak je preuzimanje.
 - Drugi korak je instalacija na uređaju.
- Za vreme preuzimanja možete i dalje da koristite uređaj. U zavisnosti od ličnih podešavanja u aplikaciji, ažuriranje softvera se može preuzeti i automatski.
- Instalacija traje nekoliko minuta. Tokom instalacije ne možete da koristite uređaj.

- U slučaju bezbednosnih ispravki preporučuje se da instalaciju izvršite što je pre moguće.

14.5 Daljinska dijagnostika

Pomoću daljinske dijagnostike korisnički servis može da pristupi vašem uređaju ukoliko se sa odgovorajućom željom obratite korisničkom servisu, vaš uređaj je povezan sa Home Connect serverom i daljinska dijagnostika je dostupna u zemlji u kojoj koristite uređaj.

Savet: Ostale informacije kao i napomene o dostupnosti daljinske dijagnostike u vašoj zemlji nalaze se u Service/Support delu lokalne veb-stranice: www.home-connect.com.

14.6 Zaštita ličnih podataka

Obratite pažnju na napomene o zaštiti podataka.

Prilikom prvog povezivanja uređaja sa kućnom mrežom koja je povezana na internet, uređaj serveru Home Connect šalje sledeće kategorije podataka (prva registracija):

- Jedinstvena oznaka uređaja (koja se sastoji od ključa uređaja i MAC adrese povezanog Wi-Fi komunikacionog modula).
- Sigurnosni sertifikat Wi-Fi komunikacionog modula (za osiguravanje informacija o vezi).
- Aktuelna verzija softvera i hardvera vašeg kućnog uređaja.
- Status eventualnog prethodnog resetovanja na fabrička podešavanja.

Ova prva registracija priprema korišćenje funkcija Home Connect i potrebna je u trenutku kada prvi put želite da koristite funkcije Home Connect.

Napomena: Imajte na umu da se Home Connect funkcionalnosti mogu upotrebljavati samo u kombinaciji sa Home Connect aplikacijom. Informacije o zaštiti podataka mogu da se pogledaju u aplikaciji Home Connect.

15 Čišćenje i održavanje

Da bi vaš uređaj dugo ostao funkcionalan, pažljivo ga čistite i održavajte.

15.1 Sredstvo za čišćenje

Da se različite površine na uređaju ne bi oštetile, nemojte koristiti neodgovarajuće sredstvo za čišćenje.

⚠ UPOZORENJE – Opasnost od strujnog udara!

Vlaga koja je prodrila unutra može da prouzrokuje strujni udar.

- ▶ Za čišćenje uređaja nemojte da koristite čistač na paru ili čistač pod visokim pritiskom.

PAŽNJA

Neodgovarajuća sredstva za čišćenje oštećuju površine uređaja.

- ▶ Nemojte da upotrebljavate jaka ili abrazivna sredstva za čišćenje.

15.2 Odgovarajuća sredstva za čišćenje

Koristite samo preporučena sredstva za čišćenje za različite površine na uređaju.

- ▶ Nemojte da upotrebljavate jaka sredstva za čišćenje koja sadrže alkohol.
 - ▶ Nemojte da upotrebljavate tvrde abrazivne jastučice ili sundere za ribanje.
 - ▶ Nemojte koristiti posebno sredstvo za toplo čišćenje. Sredstvo za čišćenje rerne dok je pećnica topla oštećuje email.
 - ▶ Nikada ne upotrebljavajte sredstvo za čišćenje rerne dok je pećnica topla.
 - ▶ Pre sledećeg zagrevanja, potpuno uklonite ostatke iz pećnice i vrata uređaja.
- Nove sunderaste krpe sadrže ostatke od proizvodnje.
- ▶ Nove sunderaste krpe temeljno isperite pre upotrebe.

Pridržavajte se uputstva za čišćenje uređaja.

Prednja strana uređaja

Površina	Odgovarajuća sredstva za čišćenje	Napomene
Nerđajući čelik	<ul style="list-style-type: none"> ▪ Vruća sapunica ▪ Specijalna sredstva za negu nerđajućeg čelika za tople površine 	Da biste izbegli koroziju, odmah uklonite fleke od kamenca, masti, skroba i proteina sa površina od nerđajućeg čelika. Sredstvo za negu nerđajućeg čelika nanosite mekom krpom u tankom sloju.
Plastika ili lakirane površine npr. komandna površina	<ul style="list-style-type: none"> ▪ Vruća sapunica 	Nemojte da koristite sredstva za čišćenje stakla ili strugaljke za staklo.

Vrata uređaja

Oblast	Odgovarajuća sredstva za čišćenje	Napomene
Stakla na vratima	<ul style="list-style-type: none"> ▪ Vruća sapunica ▪ Inox spirala za ribanje 	Nemojte da koristite strugač za staklene površine. Savet: Za temeljno čišćenje demontirajte staklo na vratima uređaja. → "Vrata uređaja", Stranica 22
Poklopac na vratima	<ul style="list-style-type: none"> ▪ Od nerđajućeg čelika: Sredstvo za čišćenje nerđajućeg čelika ▪ Od plastike: Vruća sapunica 	Nemojte da koristite sredstva za čišćenje stakla ili strugaljke za staklo. Savet: Za temeljno čišćenje skinite poklopac na vratima. → "Vrata uređaja", Stranica 22
Ručka	<ul style="list-style-type: none"> ▪ Vruća sapunica 	Da biste sprečili fleke koje se ne mogu otkloniti, odmah uklonite sredstvo za čišćenje kamenca sa ručke.

Pećnica

Oblast	Odgovarajuća sredstva za čišćenje	Napomene
Emajlirane površine	<ul style="list-style-type: none"> ▪ Vruća sapunica ▪ Voda sa sirćetom ▪ Sredstvo za čišćenje rerne ▪ Inox spirala za ribanje 	Kod velike nečistoće natopite površinu i koristite četku ili žicu od nerđajućeg čelika. Za sušenje pećnice nakon čišćenja, ostavite otvorena vrata uređaja. Savet: Najbolje je da koristite funkciju čišćenja. → "Piroliza", Stranica 20 Napomene <ul style="list-style-type: none"> ▪ Emajl zagoreva na veoma visokim temperaturama, što rezultira malim razlikama u boji. To ne utiče na funkcionalnost uređaja. ▪ Ivce tanjih plehova se ne mogu u potpunosti emajlirati i mogu biti grube. To ne utiče na zaštitu od korozije. ▪ Ostaci namirnica formiraju beli sloj na emajliranim površinama. Taj sloj nije štetan po zdravlje. To ne utiče na funkcionalnost uređaja. Sloj možete ukloniti limunskom kiselinom.
Stakleni poklopac lampice za rernu	<ul style="list-style-type: none"> ▪ Vruća sapunica 	Ako postoji veća nečistoća, upotrebite sredstvo za čišćenje rerne.
Postolja	<ul style="list-style-type: none"> ▪ Vruća sapunica ▪ Inox spirala za ribanje 	Kod velike nečistoće natopite površinu i koristite četku ili žicu od nerđajućeg čelika. Savet: Otkočite postolja radi čišćenja. → "Postolja", Stranica 25
Sistem za izvlačenje	<ul style="list-style-type: none"> ▪ Vruća sapunica 	U slučaju velike nečistoće koristite četku. Da ne biste skinuli masni premaz za podmazivanje, šine za izvlačenje čistite dok su uvučene. Nemojte ih prati u mašini za pranje sudova. Savet: Otkočite sistem za izvlačenje radi čišćenja. → "Postolja", Stranica 25

Oblast	Odgovarajuća sredstva za čišćenje	Napomene
Dodatni pribor	<ul style="list-style-type: none"> ▪ Vruća sapunica ▪ Sredstvo za čišćenje rerne ▪ Inox spirala za ribanje 	Kod velike nečistoće natopite površinu i koristite četku ili žicu od nerđajućeg čelika. Emajlirani pribor se može prati u mašini za pranje sudova.

15.3 Čišćenje uređaja

Da biste izbegli oštećenja uređaja, čistite ga samo na propisani način i sa odgovarajućim sredstvima za čišćenje.

⚠ UPOZORENJE – Opasnost od opekotina!

Uređaj se zagreva tokom rada.

- ▶ Pre čišćenja sačekajte da se uređaj ohladi.

⚠ UPOZORENJE – Opasnost od požara!

Slobodni ostaci jela, masnoća i sokovi od pečenja mogu da se zapale.

- ▶ Pre upotrebe uklonite krupnu prljavštinu iz pećnice, sa grejnih elemenata i pribora.

Zahtev: Pridržavajte se napomena o sredstvima za čišćenje.

→ "Sredstvo za čišćenje", Stranica 18

1. Uređaj čistite vrućom sapunicom i krpom za sudove.
 - ▶ Za pojedine površine možete da koristite alternativna sredstva za čišćenje.

→ "Odgovarajuća sredstva za čišćenje", Stranica 18

2. Prebrišite mekanom krpom.

16 Piroliza

Pomoću funkcije čišćenja Piroliza  pećnica se čisti gotovo samostalno.

Pećnicu čistite pomoću funkcije čišćenja na svaka 2 do 3 meseca. Po potrebi možete da koristite funkciju čišćenja i češće.

Funkciji čišćenja je potrebno otprilike 2,5–4,8 kWh.

16.1 Priprema za funkciju čišćenja

Da biste dobili dobar rezultat čišćenja, pažljivo pripremite uređaj.

⚠ UPOZORENJE – Opasnost od požara!

Ako se u pećnici ostave zapaljivi predmeti, oni mogu da se zapale.

- ▶ Nikada ne ostavljajte zapaljive predmete u pećnici.
- ▶ Ako se pojavi dim, isključite uređaj ili izvucite utikač iz utičnice i ostavite vrata zatvorena kako biste ugušili eventualni plamen.

Ostaci hrane, masnoća i saft od pečenja mogu da se zapale tokom funkcije čišćenja.

- ▶ Pre svakog pokretanja funkcije čišćenja, uklonite prljavštinu iz pećnice.
- ▶ Nikada nemojte zajedno čistiti i pribor.

Tokom funkcije čišćenja uređaj spolja postaje veoma vreo.

- ▶ Na dršku vrata nikada nemojte da kačite zapaljive predmete, kao npr. krpe za posuđe.
- ▶ Držite slobodnu prednju stranu uređaja.
- ▶ Udaljite decu.

Ukoliko je zaptivka vrata oštećena, u predelu vrata se gubi velika količina toplote.

- ▶ Nemojte da ribate niti da uklanjate zaptivku.
- ▶ Nikad ne puštajte u rad uređaj sa oštećenom zaptivkom ili bez zaptivke.

1. Izvadite pribor i posuđe iz pećnice.
2. Otkačite postolja i izvadite ih iz pećnice.
→ "Postolja", Stranica 25

3. Uklonite krupnu nečistoću iz pećnice.
Gruba nečistoća može da zagori i da se zalepi i da uklanjanje bude jo teže.
4. Očistite vrata uređaja i ivice pećnice u oblasti zaptivki vrata sapunicom i mekom krpom.
Nemojte skidati zaptivač na vratima i nemojte ih ribati. Uklonite veliku prljavštinu sa unutrašnjeg stakla vrata pomoću sredstva za čišćenje rerne.
5. Izvadite predmete iz pećnice. Pećnica mora biti prazna.

16.2 Podešavanje funkcije čišćenja

Dok funkcija čišćenja radi provetravajte kuhinju.

⚠ UPOZORENJE – Opasnost od ugrožavanja zdravlja!

Funkcija čišćenja zagreva pećnicu na izuzetno visoku temperaturu, kako bi ostaci od prženja, roštilja i pečenja sagoreli. Tada nastaje para, koja može izazvati nadražaj sluznice.

- ▶ Tokom funkcije čišćenja dovoljno provetravajte kuhinju.
- ▶ Ne zadržavajte se duže u prostoriji.
- ▶ Udaljite decu i kućne ljubimce.

⚠ UPOZORENJE – Opasnost od opekotina!

Tokom funkcije čišćenja pećnica postaje veoma vrela.

- ▶ Nikada ne otvarajte vrata uređaja.
- ▶ Ostavite uređaj da se ohladi.
- ▶ Udaljite decu.

⚠ Tokom funkcije čišćenja uređaj spolja postaje veoma vreo.

- ▶ Nikada nemojte da dodirujete vrata uređaja.
- ▶ Ostavite uređaj da se ohladi.
- ▶ Udaljite decu.

Napomena: Lampica za rernu ne svetli za vreme funkcije čišćenja.

Zahtev: Pripremite uređaj za funkciju čišćenja.



→ *Stranica 20*

1. Pritisnite taster .
2. Pomoću birača temperature podesite stepen za čišćenje.

Stepen za čišćenje	Stepen čišćenja	Trajanje u satima
1	Lako	Oko 1:15
2	Umereno	oko 1:30
3	Jako	oko 2:00

Kod jačih ili starijih prljavština birajte veći stepen za čišćenje.

Trajanje ne može da bude promenjeno.

3. Pritisnite taster .
- ✓ Na displeju se prikazuje napomena sa neophodnim pripremanjima za funkciju čišćenja.
4. Pokrenite rad sa .
- ✓ Nakon nekoliko sekundi otpočinje funkcija čišćenja i trajanje teče.
- ✓ Radi vaše sigurnosti, od određene temperature u pećnici se blokiraju vrata uređaja. Na displeju se prikazuje .
- ✓ Kada se funkcija čišćenja završi, oglašava se signal i na displeju vreme trajanja stoji na nuli.

5. Isključite uređaj.

Kada se uređaj dovoljno ohladi, vrata uređaja se deblokiraju i gasi se .

6. Pripremite uređaj za rad. → *Stranica 21*

16.3 Priprema uređaja za rad nakon funkcije čišćenja

1. Sačekajte da se uređaj ohladi.
2. Uklonite preostali pepeo u pećnici i predelu vrata uređaja.
→ "*Čišćenje i održavanje*", *Stranica 18*
3. Bele slojeve uklonite limunskom kiselinom.
Napomena: Bele naslage na emajliranim površinama mogu nastati usled krupne nečistoće. Ti ostaci namirnicu ne predstavljaju problem. Naslage ne ograničavaju funkciju uređaja.
4. Zakačite postolje.
→ "*Postolja*", *Stranica 25*

17 Podrška čišćenju

Podrška čišćenju je brza privremena alternativa čišćenju pećnice. Podrška čišćenju omekšava nečistoću pomoću isparavanja sapunice. Nakon toga se prljavštine lakše mogu ukloniti.



17.1 Podešavanje podrške čišćenju

UPOZORENJE – Opasnost od opekotina!

Od vode u vreloj pećnici može nastati vrela vodena para.

- ▶ Nikada ne sipajte vodu u vruću pećnicu.

Zahtev: Pećnica se potpuno ohladila.

1. Izvadite pribor iz pećnice.
2. Pomešajte 0,4 litara vode sa jednom kapi sredstva za pranje posuđa i prelijte dno pećnice po sredini. Zatvorite vrata uređaja.
Nemojte koristiti destilovanu vodu.
3. Pomoću birača funkcija podesite vrstu zagrevanja Zagrevanje odozdo .
4. Pomoću birača temperature podesite 80 °C.
5. Pritisnite taster .
6. Pomoću birača funkcija izaberite trajanje .
7. Pomoću birača temperature podesite trajanje na 4 minuta.

8. Potvrdite pomoću tastera .

- ✓ Nakon nekoliko sekundi, uređaj počinje da greje i trajanje teče.
 - ✓ Čim se završi trajanje, čućete zvučni signal a na displeju stoji „Rad završen“.
9. Isključite uređaj i sačekajte oko 20 minuta da se pećnica ohladi.

17.2 Čišćenje pećnice nakon podrške čišćenju

PAŽNJA

Vlažnost koja duže vreme ostaje u pećnici dovodi do korozije.

- ▶ Nakon podrške čišćenju obrišite pećnicu i sačekajte da se potpuno osuši.

Zahtev: Pećnica se ohladila.

1. Preostalu vodu u pećnici obrišite sunderom koji dobro upija.
2. Ravne emajlirane površine pećnice očistite krpom za posuđe ili mekom četkom. Tvrdokorne ostatke uklonite spiralom za ribanje od inoksa.
3. Fleke od kamenca uklonite krpom natopljenom sirćetom i obrišite površinu čistom vodom.
4. Pećnicu osušite mekom krpom.
5. Kada je pećnica dovoljno očišćena:
 - ▶ Kako bi se pećnica osušila, vrata uređaja ostavite otvorena u ulegnutom položaju (otpr. 30°) oko 1 sat.

18 Vrata uređaja

Za temeljno čišćenje vrata uređaja, možete da ih demontirate.

Napomena: Ostale informacije:



18.1 Otkaçivanje vrata uređaja

Napomena: Ručke na vratima se razlikuju u zavisnosti od tipa uređaja.

⚠ UPOZORENJE – Opasnost od povrede!

Šarke vrata uređaja se prilikom otvaranja i zatvaranja vrata pomeraju, zbog čega se možete prignječiti.

- ▶ Ne hvatajte za predeo šarki.

Komponente unutar vrata uređaja mogu da imaju oštre ivice.

- ▶ Nosite zaštitne rukavice.

Ako šarke nisu pričvršćene, mogu jako da škljocnu.

- ▶ Pazite na to, da ručice za blokadu uvek budu sasvim zaklopljene odnosno da prilikom otkaçivanja vrata uređaja budu sasvim otklopljene.

1. Vrata uređaja otvorite do kraja .

2. Otklopite ručicu za blokadu na levoj i desnoj šarki.

Ručica za blokadu je otklopljena

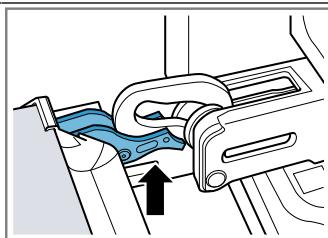

Šarka je osigurana i ne može da škljocne.

Ručica za blokadu je sklopljena

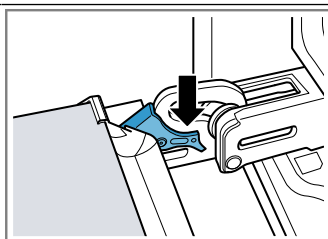

Vrata uređaja su osigurana i ne mogu da se otkaçe.

- ✓ Ručice za blokadu su otklopljene. Šarke su osigurane i ne mogu da škljocnu.

3. Vrata uređaja zatvorite do graničnika ①. Sa obe ruke čvrsto obuhvatite vrata uređaja sa leve i desne strane i izvucite ih nagore ②.

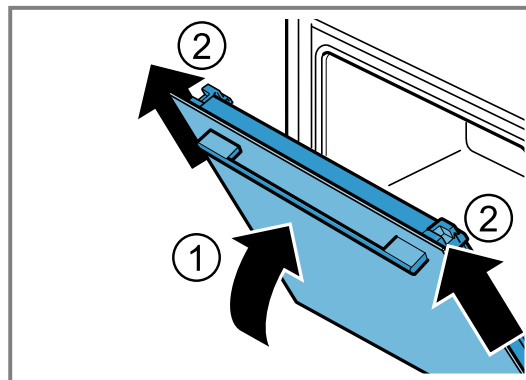

4. Pažljivo postavite vrata uređaja na ravnu površinu.

18.2 Kaćenje vrata uređaja

1. ⚠ UPOZORENJE – Opasnost od povrede!

Šarke vrata uređaja se prilikom otvaranja i zatvaranja vrata pomeraju, zbog čega se možete prignječiti.

- ▶ Ne hvatajte za predeo šarki.

2. **Napomena:** Vodite računa da vrata uređaja bez otpora postavite na šarke.

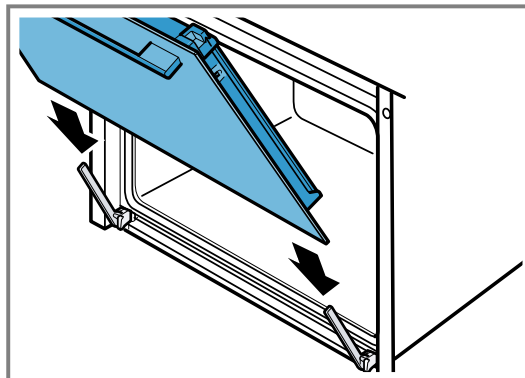

3. Sa obe ruke gurnite vrata uređaja do kraja.

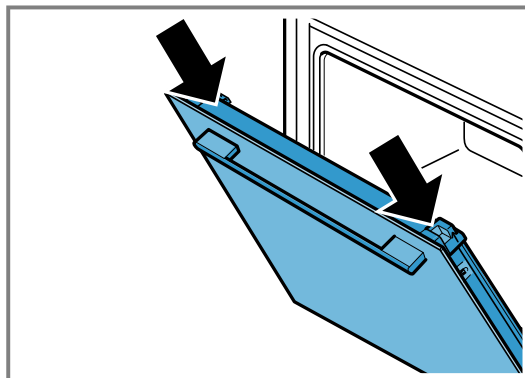

4. Otvorite potpuno vrata uređaja.

5. Zaklopite ručice za blokadu na levoj i desnoj šarki.

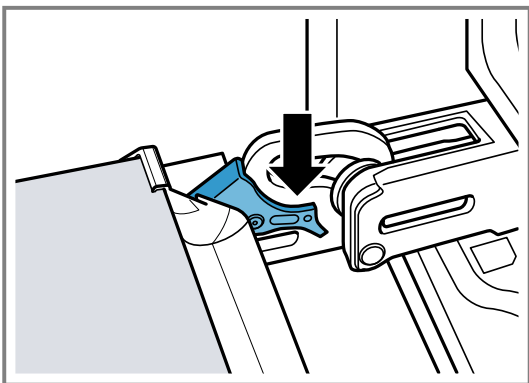

✓ Ručice za blokadu su sklopljene. Vrata uređaja su osigurana i ne mogu da se otkače.

6. Zatvorite vrata uređaja.

18.3 Demontaža stakala na vratima

⚠ UPOZORENJE – Opasnost od povrede!

Šarke vrata uređaja se prilikom otvaranja i zatvaranja vrata pomeraju, zbog čega se možete prignječiti.

► Ne hvatajte za predeo šarki.

Komponente unutar vrata uređaja mogu da imaju oštre ivice.

► Nosite zaštitne rukavice.

Napomena: U zavisnosti od tipa uređaja, uređaj ima metalnu lajsnu koja se otvara.

1. Otvorite potpuno vrata uređaja.
2. Otklopite ručicu za blokadu na levoj i desnoj šarki.
- ✓ Ručice za blokadu su otklopljene. Šarke su osigurane i ne mogu da škljocnu.
3. Vrata uređaja zatvorite do graničnika.
4. Pritisnite levu i desnu dodirnu površinu ① dok se ne čuje kliktanje.

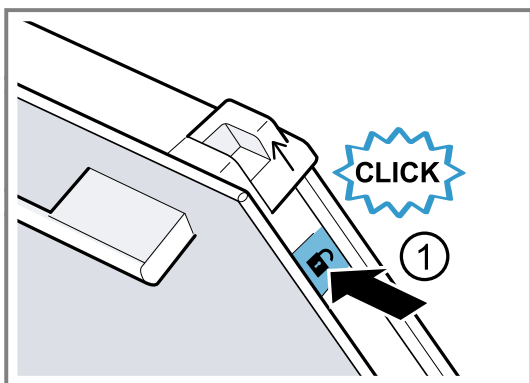

5. Dve klizne kapice pomerite u smeru strelice nagore ②.

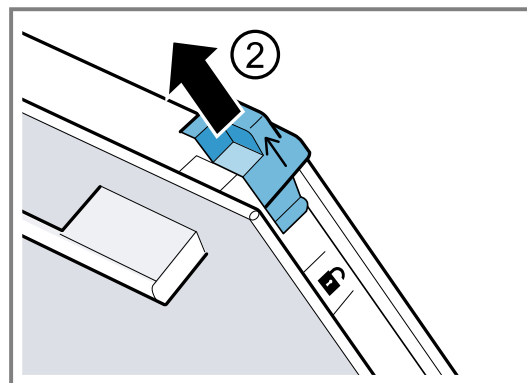

6. Izvucite unutrašnje staklo ukoso nagore i pažljivo ga spustite na ravnu površinu.
7. U zavisnosti od tipa uređaja, otvorite levu ili desnu metalnu lajsnu u smeru strelice ①.

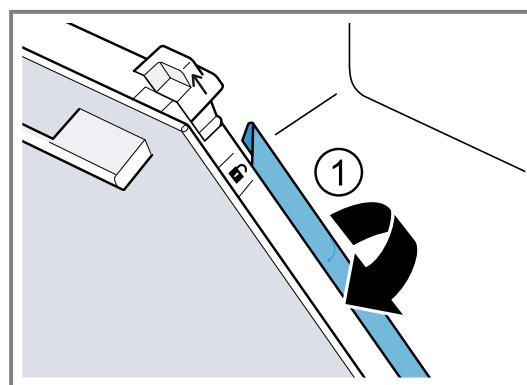

8. Izvucite prvo i drugo međustaklo ukoso nagore i pažljivo ga spustite na ravnu površinu.

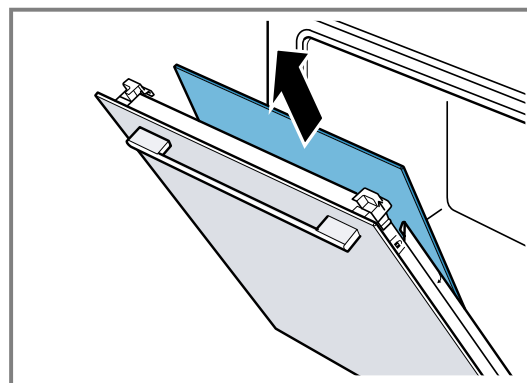

9. ⚠ UPOZORENJE – Opasnost od povrede!

Ogrebano staklo na vratima uređaja može da pukne.

► Za vrata uređaja nemojte koristiti abrazivna sredstva za čišćenje ili oštre metalne strugače za čišćenje staklenih površina, jer biste tako mogli oštetiti površinu.

Očistite demontirana stakla na vratima sa obe strane pomoću sredstva za čišćenje stakla i mekom krpom.

10. Očistite vrata uređaja.

11. Stakla na vratima osušite i ponovo ih ugradite.

Napomena: Okvir na unutrašnjoj strani vrata uređaja ili drugi delovi od inoksa na vratima uređaja tokom funkcije čišćenja menjaju boju. Ove promene boje ne ograničavaju funkciju uređaja. Promene boje možete ukloniti sredstvom za čišćenje inoksa.

18.4 Montaža stakala na vratima

⚠ UPOZORENJE – Opasnost od povrede!

Šarke vrata uređaja se prilikom otvaranja i zatvaranja vrata pomeraju, zbog čega se možete prignječiti.

- ▶ Ne hvatajte za predeo šarki.

Komponente unutar vrata uređaja mogu da imaju oštre ivice.

- ▶ Nosite zaštitne rukavice.

Napomena

U zavisnosti od tipa uređaja, uređaj ima

- metalnu lajsnu koja se zatvara,
- ili dva različita međustakla.

Međustakla su obeležena simbolom trougla.

Prvo montirajte međustaklo sa neispunjenim trouglom \triangle , nakon toga međustaklo sa ispunjenim trouglom \blacktriangle .

Za međustakla vodite računa da se strelica nalazi levo gore.

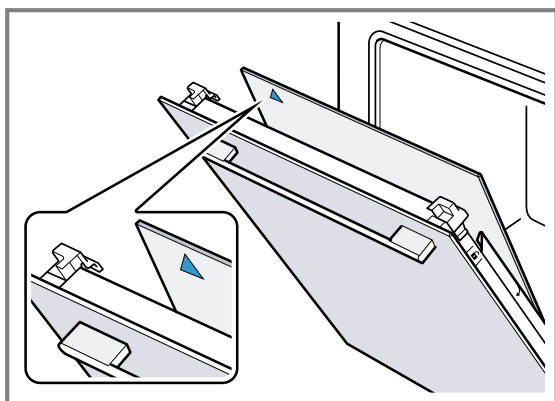

1. Prvo međustaklo ugurajte u donji držač ① i podesite ga gore.

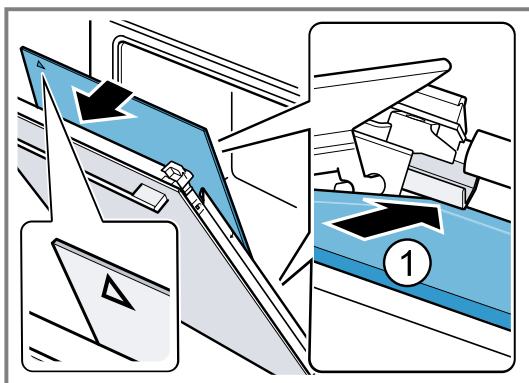
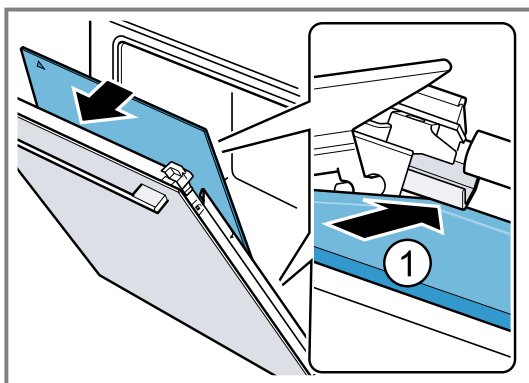

- ✓ Međustaklo se pozicionira automatski okretanjem odstojnog držača.

2. Drugo međustaklo ugurajte u srednji držač ① i podesite ga gore.

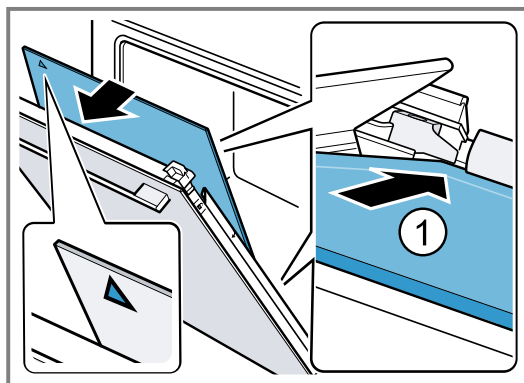
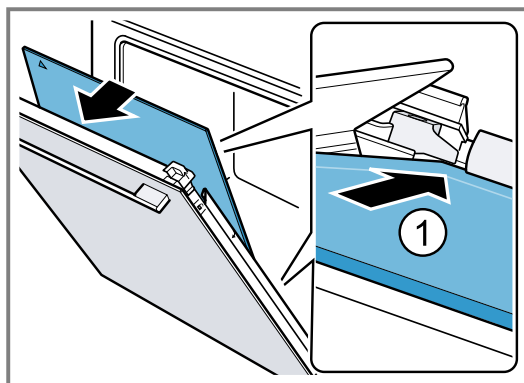

3. U zavisnosti od tipa uređaja, zatvorite metalnu lajsnu levo i desno. ①.

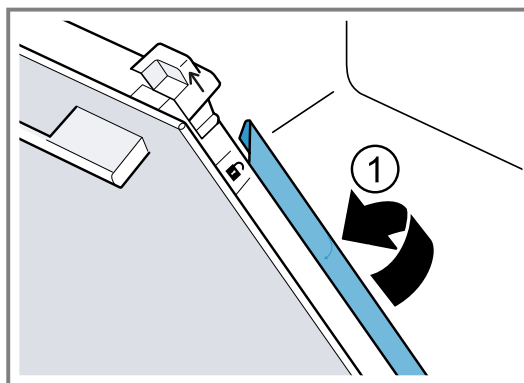

4. Unutrašnje staklo ugurajte dole u držač ① i podesite ga gore.

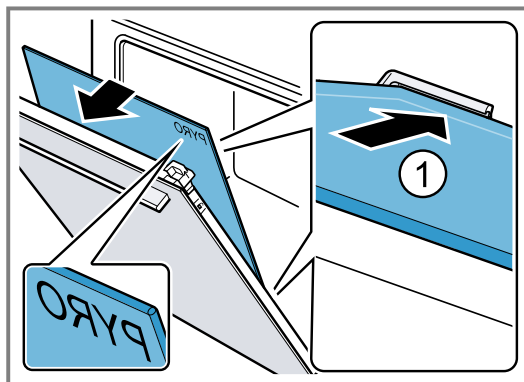

Natpis „Pyro“ mora da bude gore i čitak, kao što je prikazano na slici.

5. Unutrašnje staklo pritisnite sa gornje strane ①. Klizne kapice pritisnite u smeru strelice nadole ②.

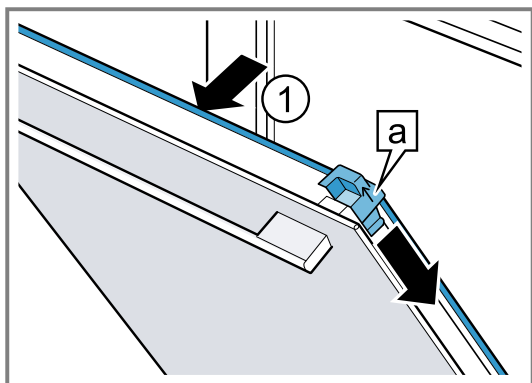

6. Otvorite potpuno vrata uređaja.

7. Zaklopite ručice za blokadu na levoj i desnoj šarki.

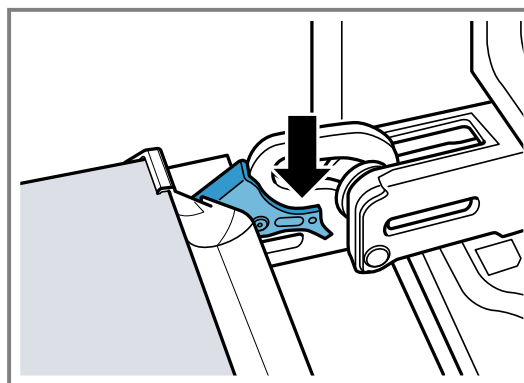

8. Zatvorite vrata uređaja.

Napomena: Pećnicu koristite tek ako ste pravilno ugradili staklo na vratima.

19 Postolja

Da biste očistili postolje i pećnicu, ili da biste zamenili postolje, možete da ga otkáčite.

19.1 Otkáčivanje postolja

⚠ UPOZORENJE – Opasnost od opekotina!

Okviri postaju jako vrući

- ▶ Nikada nemojte dirati vruće okvire.
- ▶ Uvek ostavite uređaj da se ohladi.
- ▶ Udaljite decu.

1. Lagano podignite postolje napred ① i otkáčite ga ②.
2. Izvucite postolje unapred ③ i izvadite ga.

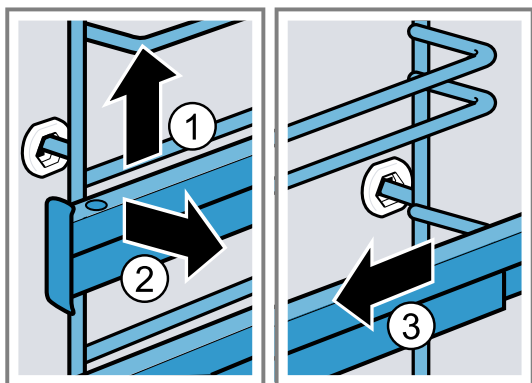

3. Očistite postolje.

→ "Sredstvo za čišćenje", Stranica 18

19.2 Zakačivanje postolja

Napomene

- Postolja prolaze samo desno ili levo.
 - Kod obe šine za izvlačenje, vodite računa o tome da ih izvlačite prema napred.
1. Postolje gurajte po sredini u držač ①, dok ne nalegne na zid pećnice, i pritisnite ka nazad ②.
 2. Zatim gurajte postolje u prednji držač ③, dok ne nalegne na zid pećnice, i pritisnite nadole ④.

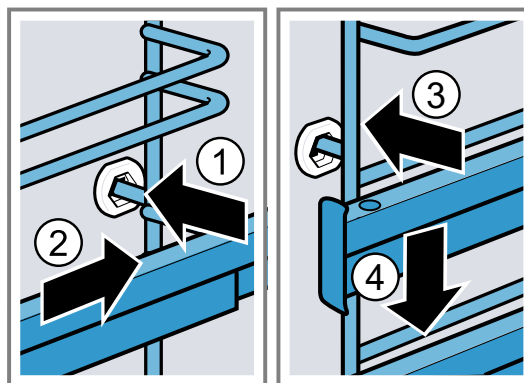

20 Otklanjanje smetnji

Manje smetnje na uređaju možete sami da otklonite. Pre nego što se obratite korisničkom servisu, pogledajte informacije za otklanjanje smetnji. Tako ćete izbeći nepotrebne troškove.

⚠ UPOZORENJE – Opasnost od povrede!

Nestručne popravke su opasne.

- ▶ Samo obučeno stručno osoblje sme da vrši popravke na uređaju.
- ▶ Ako je uređaj neispravan, pozovite servisnu službu.
→ "Korisnička služba", Stranica 27

⚠ UPOZORENJE – Opasnost od strujnog udara!

Nestručne popravke su opasne.

- ▶ Samo za to obučeno stručno osoblje sme da vrši popravke na uređaju.

- ▶ Za popravku uređaja se smeju koristiti samo originalni zamenski delovi.
- ▶ Ako se ošteti mrežni priključni vod ili priključni kabl ovog uređaja, morate da ga zamenite specijalnim mrežnim priključnim vodom ili specijalnim priključnim kablom, koji možete da poručite od proizvođača ili njegove korisničke službe.
- ▶ Ako se mrežni priključni vod ovog uređaja ošteti, zamenu mora da izvrši obučeno stručno osoblje.

20.1 Smetnje u funkcionisanju

Kvar	Uzrok i rešavanje problema
Uređaj ne funkcioniše.	<p>Aktivirao se osigurač u kutiji sa osiguračima.</p> <ul style="list-style-type: none"> ▶ Proverite osigurač u kutiji sa osiguračima. <p>Napajanje strujom je prekinuto.</p> <ul style="list-style-type: none"> ▶ Proverite da li osvetljenje u prostoriji ili drugi uređaji u prostoriji rade. <p>Greška na elektronici</p> <ol style="list-style-type: none"> 1. Isključite uređaj sa strujne mreže najmanje 30 sekundi tako što ćete isključiti osigurač. 2. Osnovna podešavanja resetujte na fabrička podešavanja. → "Osnovna podešavanja", Stranica 16
Uređaj ponovo zahteva prvo puštanje u rad.	<p>Napajanje strujom je prekinuto.</p> <ul style="list-style-type: none"> ▶ Ponovo vršenje prvog puštanja u rad
Uređaj ne greje, displej prikazuje  .	<p>Demo režim je aktiviran.</p> <ol style="list-style-type: none"> 1. Uređaj nakratko odvojite sa mreže tako što ćete isključiti i ponovo uključiti osigurač u kutiji sa osiguračima. 2. U roku od otprilike 5 minuta isključite demo režim u osnovnim podešavanjima. → "Osnovna podešavanja", Stranica 16
Vrata uređaja ne mogu da se otvore, na displeju svetli  .	<p>Zaštita za decu blokira vrata uređaja.</p> <ul style="list-style-type: none"> ▶ Deaktivirajte zaštitu za decu pomoću tastera . → "Zaštita za decu", Stranica 15
Vrata uređaja ne mogu da se otvore, na displeju svetli  .	<p>Funkcija čišćenja blokira vrata uređaja.</p> <ul style="list-style-type: none"> ▶ Ostavite uređaj da se ohladi dok se na displeju ne ugasi . → "Piróliza", Stranica 20
Na displeju svetli  i uređaj ne može da se podesi.	<p>Zaštita za decu je aktivirana.</p> <ul style="list-style-type: none"> ▶ Deaktivirajte zaštitu za decu pomoću tastera . → "Zaštita za decu", Stranica 15
Na displeju se pojavljuje poruka sa slovom „E“, npr. E0502	<p>Smetnja na elektronici</p> <ol style="list-style-type: none"> 1. Pritisnite taster . <ul style="list-style-type: none"> ▶ Ako je potrebno, iznova podesite vreme. ✓ Ako se smetnja samo jednom pojavila, poruka o grešci će nestati. 2. Ako se poruka o grešci ponovo pojavi, pozovite servisnu službu. Navedite tačnu poruku o grešci i E-broj Vašeg uređaja. → "Korisnička služba", Stranica 27
Home Connect ne funkcioniše pravilno.	<p>Mogući su različiti uzroci.</p> <ul style="list-style-type: none"> ▶ Idite na www.home-connect.com.
Rezultat pečenja nije zadovoljavajući.	<p>Podešavanje nisu bila adekvatna.</p> <p>Vrednosti za podešavanje, npr. temperatura ili trajanje, zavise od recepta, količine i namirnice.</p> <ul style="list-style-type: none"> ▶ Sledeći put podesite manju ili veću vrednost. <p>Savet: Dodatne informacije o pripremi, odgovarajućim vrednostima i receptima možete da pogledate u Home Connect aplikaciji ili na našoj veb-stranici www.bosch-home.com.</p> 
Rezultat funkcije čišćenja nije zadovoljavajući.	<p>Pećnica je bila mnogo prljava.</p> <ul style="list-style-type: none"> ▶ Pre funkcije čišćenja uklonite grubu nečistoću iz pećnice. ▶ Vodite računa o čišćenju i nezi uređaja. → "Čišćenje i održavanje", Stranica 18

20.2 Zamena lampice za rernu

Ukoliko nestane osvetljenje u pećnici, zamenite lampicu za rernu.

Napomena: Halogene lampice od 230 V, 40 - 43 W, koje su otporne na vrelinu, dobićete kod servisne službe ili u specijalizovanoj trgovini. Koristite samo te lampe. Nove halogene lampe hvatajte samo čistom, suvom krpom. Tako se produžava vek trajanja lampe.

⚠ UPOZORENJE – Opasnost od opekotina!

Uređaj i delovi koje možete da dodirnete se tokom rada zagrevaju.

- ▶ Budite pažljivi i ne dodirujte grejne elemente.
- ▶ Udaljite malu decu mlađu od 8 godina.

⚠ UPOZORENJE – Opasnost od strujnog udara!

Prilikom zamene lampe, kontakti utičnice lampe su pod naponom.

- ▶ Pre zamene lampe uverite se da je uređaj isključen kako biste izbegli potencijalni strujni udar.
- ▶ Dodatno možete izvući utikač iz utičnice ili isključiti osigurač u kutiji sa osiguračima.

⚠ UPOZORENJE – Opasnost od povrede!

Stakleni poklopac usled spoljašnjih uticaja može da bude polomljen ili da pukne prilikom montaže ili demontaže usled prevelikog pritiska.

- ▶ Prilikom montaže ili demontaže staklenog poklopca budite pažljivi.

- ▶ Koristite rukavice ili kuhinjsku krpu.

Zahtevi

- Uređaj je odvojen od mreže.
 - Pećnica se ohladila.
 - Postoji nova halogena lampica za zamenu.
1. Kako biste izbegli oštećenja, u pećnicu položite krpu za posuđe.
 2. Stakleni poklopac odvrnite nalevo ①.
 3. Izvucite halogenu lampicu bez okretanja ②.

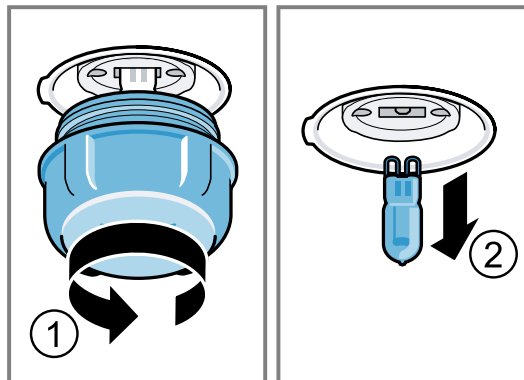

4. Stavite novu halogenu lampicu i uglavite je u prihvat. Obratite pažnju na položaj čivija.
5. U zavisnosti u tipa uređaja, stakleni poklopac poseduje zaptivni prsten. Postavite zaptivni prsten.
6. Zavrnite stakleni poklopac.
7. Izvadite krpu za posuđe iz pećnice.
8. Povežite uređaj sa strujnom mrežom.

21 Odlaganje u otpad

21.1 Odlaganje starih uređaja u otpad

Ekološki prihvatljivim odlaganjem u otpad mogu da se recikliraju dragocene sirovine.

1. Izvucite mrežni utikač mrežnog priključnog voda.
2. Presecite mrežni priključni vod.
3. Uređaj odložite u otpad na ekološki prihvatljiv način. O aktuelnim načinima odlaganja u otpad informišite se kod svog specijalizovanog prodavca ili u svojoj opštinskoj odn. gradskoj upravi.



Ovaj je aparat označen u skladu sa evropskom smernicom 2012/19/EU o otpadnim električnim i elektronskim aparatima (waste electrical and electronic equipment - WEEE). Smernica određuje okvir za povratak i reciklažu otpadnih aparata koji važi u celoj Evropskoj Uniji.

22 Korisnička služba

Detaljne informacije o garantnom periodu i uslovima garancije u vašoj zemlji možete dobiti preko QR koda u priloženom dokumentu za podatke za kontakt servisa i uslovima garancije, u korisničkom servisu, kod prodavca ili na našoj internet stranici.

Kada se obraćate korisničkom servisu, navedite broj proizvoda (E-Nr.) i fabrički broj (FD) svog uređaja. Podatke za kontak korisničkog servisa možete dobiti preko QR koda u priloženom dokumentu za podatke za kontakt servisa i uslovima garancije ili na našoj internet stranici.

Ovaj proizvod sadrži izvore svetlosti G klase energetske efikasnosti.

U skladu sa direktivom (EU) 65/2014, (EU) 66/2014 i (EU) 2023/826 informaciju možete da pogledate online na www.bosch-home.com na stranici uređaja i stranici

za servis vašeg uređaja u uputstvu za upotrebu i dodatnim dokumentima.

22.1 Broj proizvoda (E-Nr.) i proizvodni broj (FD)

Broj proizvoda (E-Nr.) i proizvodni broj (FD-Nr.) možete da pronađete na tipskoj pločici uređaja. Pločicu sa oznakom tipa i brojevima naći ćete, kada otvorite vrata uređaja.

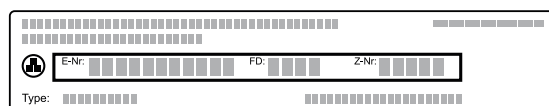

Da biste brzo mogli da pronađete podatke o uređaju i telefonski broj korisničke službe, podatke možete i da zabeležite.

23 Izjava o usaglašenosti

BSH Hausgeräte GmbH ovim izjavljuje da je uređaj sa Home Connect funkcionalnošću usaglašen sa osnovnim zahtevima i ostalim dotičnim odredbama Direktive 2014/53/EU.

Detaljnju RED izjavu o usaglašenosti možete naći na internetu na adresi www.bosch-home.com na stranici proizvoda sa vašim uređajem, kod dodatnih dokumenata.



Opseg od 2,4 GHz (2400–2483,5 MHz): maks. 100 mW

Opseg od 5 GHz (5150–5350 MHz + 5470–5725 MHz): maks. 50 mW

	BE	BG	CZ	DK	DE	EE	IE	EL	ES
	FR	HR	IT	CY	LI	LV	LT	LU	HU
	MT	NL	AT	PL	PT	RO	SI	SK	FI
	SE	NO	CH	TR	IS	UK (NI)			

5-GH WLAN (Wi-Fi): samo za upotrebu u unutrašnjim prostorijama.

AL	BA	MD	ME	MK	RS	UK	UA
----	----	----	----	----	----	----	----

5-GH WLAN (Wi-Fi): samo za upotrebu u unutrašnjim prostorijama.

24 Zagarantovan uspeh

Ovde možete pogledati podešavanja i najbolji pribor i posude koji odgovaraju različitim jelima. Preporuke su optimalno prilagođene vašem uređaju.

Savet: Dodatne informacije o pripremi, odgovarajućim vrednostima i receptima možete da pogledate u Home Connect aplikaciji ili na našoj veb-stranici www.bosch-home.com.

24.1 Opšte napomene o pripremi

Prilikom pripreme svih jela, obratite pažnju na ove informacije.

- Temperatura i trajanje zavise od količine i recepta. Zato su navedeni opsezi za podešavanje. Najpre pokušajte sa najnižim vrednostima.
- Vrednosti za podešavanje važe za ubacivanje jela u hladnu pećnicu. Ukoliko ipak želite prethodno da zagrejete pećnicu, ubacite pribor u pećnicu tek nakon prethodnog zagrevanja.
- Izvadite nepotreban pribor iz pećnice.

PAŽNJA

Kisele namirnice mogu da oštete rešetku

- ▶ Kisele namirnice, kao što je voće, ili hranu začinjenu kiselim marinadama nemojte spuštati direktno na rešetku.

Napomena za osobe koje su alergične na nikl

U retkim slučajevima, manje količine nikla mogu da pređu na nemirnicu.

Odgovarajući pribor možete da kupite kod servisne službe, u specijalizovanoj trgovini ili na internetu.
→ "Dodatni pribor", Stranica 9

24.2 Napomene za pečenje

Za pečenje koristite navedene visine polica.

Pečenje na jednom nivou	Visina
Visoka peciva odnosno kalupi na rešetki	2
Pljosnata peciva odnosno peciva u plehu	3

Pečenje na dva nivoa	Visina
Univerzalni pleh	3
Pleh	1
Kalupi na rešetki:	Visina
Prva rešetka	3
Druga rešetka	1

Pečenje na tri nivoa	Visina
Pleh	5
Univerzalna tepsija	3
Pleh	1

Napomene

- Prilikom pečenja na više nivoa upotrebljavajte vreli vazduh. Istovremeno ugurana peciva ne moraju istovremeno da budu gotova.
- Stavite kalupe u pećnicu jedan do drugog ili jedan iznad drugog tako da ne budu u ravni.

- Za optimalan rezultat pečenja preporučujemo tamne kalupe od metala.

24.3 Napomene za pečenje i roštilj

Vrednosti za podešavanje važe sa ubacivanjem u hladnu pećnicu živine, mesa ili ribe koji su spremni za pečenje i sa temperaturom sličnoj onoj u frižideru.

- Što je veći komad živinskog mesa, mesa ili ribe, utoliko je niža temperatura i samim tim i trajanje pripreme.
- Nakon oko 1/2 do 2/3 navedenog vremena, okrenite živinu, meso ili ribu.
- Kada okrećete živinu, vodite računa o tome da prvo strana gde su prsa odnosno strana sa kožurkom bude dole.

Pečenje i roštiljanje na rešetki









Pečenje na rešetki je posebno pogodno za velike komade živine ili više komada istovremeno.

- U zavisnosti od veličine i vrste namirnice za pečenje, dodajte do 1/2 litara vode u univerzalnu tepsiju. Od prikupljene moče možete da napravite sos. Pore toga, nastaje manje dima i pećnica se manje prlja.
- Vrata uređaja ostavite zatvorena tokom roštiljanja. Nikada ne roštiljajte sa otvorenim vratima.
- Namirnice za roštiljanje stavite na rešetku. Dodatno podmetnite univerzalnu tepsiju barem za jedan nivo niže tako da joj kosa strana bude okrenuta prema vratima. Na taj način se mast koja kaplje skuplja.

Pečenje u posudi

Kada pripremu vršite u zatvorenoj posudi, pećnica će biti čistija.

Preporuke za podešavanje za različita jela

Jelo	Pribor/posude	Visina	Vrsta grejanja	Temperatura u °C / stepen za roštilj	Trajanje u minutima.
Kolač od mućenog testa, jednostavan	Kalup u obliku venca ili Četvrtasti kalup	2		150-170	50-70
Kolač od mućenog testa, jednostavan	Kalup u obliku venca ili Četvrtasti kalup	2		150-160	70-90
Kolač od mućenog testa, fini (u četvrtastom kalupu)	Kalup u obliku venca ili Četvrtasti kalup	2		150-170	60-80
Kolač od mućenog testa, 2 nivoa	Kalup u obliku venca ili Četvrtasti kalup	3+1		140-150	70-85
Torta od voća ili svežeg sira sa biskvitom od prhkog testa	Kalup na otvaranje Ø 26 cm	2		170-190	55-80
Torta od voća ili svežeg sira sa biskvitom od prhkog testa	Kalup na otvaranje Ø 26 cm	2		160-180	70-90
Kolač od dizanog testa u kalupu na otvaranje	Kalup na otvaranje prečnika 28 cm	2		160-170	25-35
Biskvitna torta, 6 jaja	Kalup na otvaranje prečnika 28 cm	2		150-160 ¹	30-40

¹ Prethodno zagrejte uređaj.

Vodite računa o uputstvima proizvođača posude za pečenje. Najpogodnije je posude od stakla.

Otvorena posuda

- Koristite visoki kalup.
- Posudu stavite na rešetku.
- Ukoliko nemate odgovarajuću posudu, upotrebljavajte univerzalnu tepsiju.

Zatvorena posuda

- Posudu stavite na rešetku.
- Meso, živinsko meso ili riba mogu da budu hrskavi i kada se pripremaju u zatvorenom pekaču. Koristite pekač sa staklenim poklopcem. Podesite višu temperaturu.

⚠ UPOZORENJE – Opasnost od povrede!

Ukoliko vrelu staklenu posudu stavite na mokru ili hladnu podlogu, staklo može da pukne.

- ▶ Vrelu staklenu posudu odložite na suvi podmetač.





























⚠ UPOZORENJE – Opasnost od opekotina!

Kada otvorite poklopac nakon pečenja, može da izađe vrela para. U zavisnosti od temperature, para nije vidljiva.

- ▶ Podignite poklopac tako da vrela para može da izađe dalje od tela.
- ▶ Udaljite decu.

24.4 Izbor jela

Preporuke za podešavanje za mnogobrojna jela sortirane prema kategorijama jela.

Jelo	Pribor/posuđe	Visina	Vrsta gre- janja	Temperatura u °C / stepen za roštilj	Trajanje u minu- tima.
Biskvitni rolat	Univerzalni pleh	3		180-200 ¹	10-15
Kolač od prhkog testa sa sočnim nadevom	Univerzalni pleh	2		160-180	55-95
Kolač od prhkog testa sa sočnim nadevom	Univerzalni pleh	3		170-180	50-60
Kolač od dizanog testa sa sočnim nadevom	Univerzalni pleh	3		180-200	30-55
Mafini	Pleh za mafine	2		170-190	20-40
Sitno pecivo od dizanog testa	Univerzalni pleh	3		160-180	25-35
Sitno pecivo od dizanog testa	Univerzalni pleh	3		160-170	25-45
Domaći keks	Univerzalni pleh	3		140-160	15-25
Domaći keks, 2 nivoa	Univerzalni pleh + Pleh	3+1		140-160	15-25
Domaći keks, 3 nivoa	Univerzalni pleh + 2x Pleh	5+3+1		140-160	15-25
Beze pecivo	Univerzalni pleh	3		80-90 ¹	120-150
Hleb, 1000 g (u četvrtastom kalupu i slobodno uguran)	Univerzalni pleh ili Četvrtasti kalup	2		1. 210-220 ¹ 2. 180-190 ¹	1. 10-15 2. 40-50
Pica, sveža – na plehu	Univerzalni pleh	2		200-220	25-35
Pica, sveža – na plehu	Univerzalni pleh	3		180-200	20-30
Pica, sveža, tanka podloga, u kalupu za picu	Pleh za picu	2		250-270 ¹	15-20
Pica, sveža, tanka podloga, u kalupu za picu	Pleh za picu	2		250-270 ¹	8-13
Francuska pita	Kalup za tart ili Crni pleh	1		210-230	30-40
Francuska pita	Kalup za tart ili Crni pleh	1		190-210	40-50
Francuska pita	Kalup za tart ili Crni pleh	2		190-210	25-35
Burek	Univerzalni pleh	1		180-200	40-50
Burek	Univerzalni pleh	3		200-210	30-40
Nabujak, pikantni, kuvani sastojci	Vatrostalna posuda	2		200-220	30-60
Pile, 1,3 kg, nepunjeno	Otvoreno posuđe	2		200-220	60-70
Sitni delovi pileta, po 250 g	Otvoreno posuđe	3		220-230	30-35
Guska, nepunjena, 3 kg	Otvoreno posuđe	2		1. 140 2. 160	1. 130-140 2. 50-60
Svinjska leđa, nemasna, 1 kg	Plitka posuda od vatrostalnog stakla	2		180	90-120
Svinjsko pečenje bez kožure npr. vrat, 1,5 kg	Otvoreno posuđe	2		160-170	130-150
Svinjsko pečenje bez kožure npr. vrat, 1,5 kg	Otvoreno posuđe	2		190-200	120-150

¹ Prethodno zagrejte uređaj.

Jelo	Pribor/posude	Visina	Vrsta grejanja	Temperatura u °C / stepen za roštilj	Trajanje u minutima.
Govedi file, srednje pečen, 1 kg ¹	Rešetka + Univerzalni pleh	3		210-220	40-50 ²
Dinstano govede pečenje, 1,5 kg ³	Zatvoreno posude	2		200-220	130-150
Rozbif, srednje pečen, 1,5 kg	Rešetka + Univerzalni pleh	3		200-220	60-70 ²
Hamburger, visina 3–4 cm ⁴	Rešetka	4		3	25-30 ⁵
Jagnjeći but bez kostiju, srednji, 1,0 kg, uvezan ⁶	Otvoreno posude	2		170-190	70-80 ⁷
Riba, grilovana, cela, 300 g, npr. pastrmka ¹	Rešetka	2		160-180	20-30
Riba, dinstana, cela 300 g, npr. pastrmka	Zatvoreno posude	2		170-190	30-40
Riba, dinstana, cela 1,5 kg, npr. losos	Zatvoreno posude	2		180-200	55-65

Jogurt

Pomoću uređaja pripremajte jogurt.

Pripremanje jogurta

1. Izvadite pribor i držače iz pećnice.

2. Prethodno pripremljenu masu jogurta sipajte u male posude, npr. u šolje ili male čaše.
3. Posude prekrijte folijom, npr. providnom folijom.
4. Posude postavite na dno pećnice.
5. Uređaj podesite u skladu sa preporukom za podešavanje.
6. Nakon pripreme ostavite jogurt u frižider da se ohladi.

Preporuke za podešavanje za deserte

Jelo	Pribor/posude	Visina	Vrsta grejanja	Temperature u °C	Trajanje u minutima.
Jogurt	Kalupi za porcije	Dno pećnice		40-45	8–9 h
Jogurt	Kalupi za porcije	Dno pećnice		40-45	8–9 h

24.5 Posebne vrste pripreme i druge primene

Informacije i preporuke za podešavanje za posebne vrste pripreme i druge primene, npr. priprema na umerenoj temperaturi.

Priprema na umerenoj temperaturi

Za sve fine komade, koje želite da ispečete roze ili tačno koliko treba. Meso i živina zahvaljujući sporij pripremi na niskim temperaturama ostaju sočni i nežni.

Priprema jela na umerenoj temperaturi

Zahtevi

- Pećnica je hladna.
 - Upotrebljavajte sveže i higijenski besprekorno meso. Najpogodniji su komadi bez kostiju i bez mnogo vezivnog tkiva.
1. Pećnicu i posudu prethodno zagrejte otprilike 15 minuta.
 2. Na ringli kratko ispecite meso sa svih strana na visokoj temperaturi.
 3. Meso odmah stavite u pećnicu u prethodno zagrejanu posudi.
 4. Vrata uređaja držite zatvorena da biste dobili ravnomerne uslove u pećnici.

¹ Univerzalnu tepsiju ubacite ispod rešetke.

² Okrenite jelo posle 1/2-2/3 ukupnog vremena.

³ Na početku dodajte tečnost u posudu, koja treba da pokrije 2/3 komada mesa koji se peče

⁴ Ispod podmetnite univerzalnu tepsiju na visini 2.

⁵ Okrenite jelo posle 2/3 ukupnog vremena.

⁶ U posude dodajte vodu tako da prekrije dno.

⁷ Jelo nemojte okretati.

Preporuke za podešavanje za pripremu na umerenoj temperaturi

Jelo	Pribor/posuđe	Visina	Trajanje odmrzavanja u minutima	Vrsta grejanja	Temperature u °C	Trajanje u minutima.
Pačija prsa, po 300 g	Otvoreno posuđe	2	6-8		95 ¹	60-70
Svinjski file, ceo	Otvoreno posuđe	2	4-6		85 ¹	75-100
Goveđi file, debljine 4–6 cm, 1 kg	Otvoreno posuđe	2	6-8		85 ¹	90-150
Teleći medaljoni, debljina 4 cm	Otvoreno posuđe	2	4		80 ¹	50-70
Jagnjeća plećka, bez kosti, po 200 g	Otvoreno posuđe	2	4		85 ¹	30-70

Air Fry

Pomoću funkcije Air Fry pripremite hrskava jela sa malo ulja. Air Fry je posebno pogodan za jela koja obično fritirate u ulju.

Napomene o pripremi sa funkcijom Air Fry

Prilikom pripreme jela sa funkcijom Air Fry, obratite pažnju na ove informacije.

- Priprema sa funkcijom Air Fry je moguća samo na jednom nivou.
- Hrskav rezultat možete dobiti pomoću Air Fry pleha. Zahvaljujući površini sa rupicama je omogućena cirkulacija vazduha oko hrane. Ukoliko Air Fry pleh nije deo standardnog obima isporuke uređaja, možete kupiti Air Fry pleh kao poseban pribor.
- Rernu nemojte prethodno zagrevati.

- Nemojte koristiti papir za pečenje. Vazduh mora da cirkuliše u pećnici.
- Duboko zamrznuta jela nemojte odleđivati.
- Na Air Fry pleha rasporedite jelo ravnomerno. Jela rasporedite po priboru po mogućnosti u jednom sloju.
- Ubacite pribor na visini 3 u pećnicu. Kada koristite Air Fry pleha, kao zaštitu od prljanja možete na visinu 1 da ugurate praznu univerzalnu tepsiju.
- Hranu okrenite nakon polovine vremena pripreme. Ako je količina veća, hranu okrenite 2 puta.

Savet: Hranu posolite tek nakon pripreme. Tako će hrana biti još više hrskava.

Pohovano povrće je takođe pogodno za pripremu pomoću funkcije Air Fry. Da ne biste koristili veliku količinu ulja, panadu isprskajte uljem pomoću raspršivačem. Tako će nastati hrskava korica sa malo ulja.

Preporuke za podešavanje za Air Fry

Jelo	Pribor/posuđe	Visina	Vrsta grejanja	Temperature u °C	Trajanje u minutima.
Pomfrit, zamrznut	Air Fry pleh	3		170-190	20-25
Punjeno testo od krompira, punjeno, zamrznuto	Air Fry pleh	3		170-190	20-25
Resti od krompira zamrznut	Air Fry pleh	3		170-190	20-25
Pileći štapići, nuggets, zamrznuti	Air Fry pleh	3		170-190	10-15
Ribljii štapići, zamrznuti	Air Fry pleh	3		170-190	15-20
Brokoli, pohovan	Air Fry pleh	3		170-190	15-25













24.6 Proverena jela**Pečenje**

- Vrednosti za podešavanje važe za stavljanje u hladnu pećnicu.
- Vodite računa o napomenama za prethodno zagrevanje iz preporuka za podešavanje. Vrednosti za podešavanje važe bez brzog zagrevanja.
- Za pečenje upotrebite najpre niže navedene temperature.
- Peciva koja su istovremeno postavljena na plehove ili u kalupe ne moraju da budu gotova u isto vreme.
- Visine ubacivanja prilikom pečenja na 2 nivoa:

- Univerzalna tepsija: visina 3
Pleh: visina 1
- Kalupi na rešetki:
Prva rešetka: visina 3
Druga rešetka: visina 1
- Visine ubacivanja prilikom pečenja na 3 nivoa:
 - Pleh: visina 5
 - Univerzalna tepsija: visina 3
 - Pleh: visina 1
- Vodeni biskvit
 - Kada pečete na 2 nivoa, kalupe na otvaranje stavite na sredinu jedan iznad drugog.
 - Kao alternativu za rešetku, možete da koristite i Air Fry pleh koji je takođe u našoj ponudi.

¹ Prethodno zagrejte uređaj.

Preporuke za podešavanje za pečenje

Jelo	Pribor/posude	Visina	Vrsta grejanja	Temperature u °C	Trajanje u minutima.
Pecivo iz šprica	Univerzalni pleh	3		140-150 ¹	25-35
Pecivo iz šprica	Univerzalni pleh	3		140 ¹	28-38
Pecivo iz šprica, 2 nivoa	Univerzalni pleh + Pleh	3+1		140 ¹	30-40
Pecivo iz šprica, 3 nivoa	Univerzalni pleh + 2x Pleh	5+3+1		130-140 ¹	35-55
Small Cakes	Univerzalni pleh	3		150 ¹	25-35
Small Cakes	Univerzalni pleh	3		150 ¹	20-30
Small Cakes	Univerzalni pleh	3		170	20-30
Small Cakes, 2 nivoa	Univerzalni pleh + Pleh	3+1		150 ¹	25-35
Small Cakes, 3 nivoa	Univerzalni pleh + 2x Pleh	5+3+1		140 ¹	30-40
Vodeni biskvit	Kalup na otvaranje Ø 26 cm	2		160-170 ²	25-35
Vodeni biskvit	Kalup na otvaranje Ø 26 cm	2		160-170	30-40
Vodeni biskvit, 2 nivoa	Kalup na otvaranje Ø 26 cm	3+1		150-160 ²	35-50
Apple Pie, 2 komada	2x Kalup na otvaranje Ø 20 cm	2		180-190	75-90

Roštiljanje**Preporuke za podešavanje za roštilj**

Jelo	Pribor/posude	Visina	Vrsta grejanja	Temperatura u °C / stepen za roštilj	Trajanje u minutima.
Prepek tosta	Rešetka	5		3 ³	5-6

¹ Prethodno zagrejte uređaj 5 minuta. Nemojte koristiti funkciju brzog zagrevanja.

² Prethodno zagrejte uređaj. Nemojte koristiti funkciju brzog zagrevanja.

³ Nemojte predzagrevati uređaj.

25 Uputstvo za montažu

Prilikom montiranja uređaja obratite pažnju na ove informacije.



← mm →

25.1 Opšte napomene za montažu

Pre ugradnje uređaja pogledajte ove napomene.

- Samo stručna ugradnja prema ovom uputstvu za montažu garantuje sigurnu upotrebu. U slučaju oštećenja zbog pogrešne ugradnje odgovornost preuzima montažer.
- Prilikom raspakivanja proverite uređaj. U slučaju da postoji oštećenje nastalo tokom transporta, nemojte da ga priključujete.
- Pre puštanja u rad skinite ambalažu i lepljive folije iz pećnice i sa vrata.
- Uvažite uputstva za montažu i ugradnju dodatnog pribora.
- Ugradni nameštaj mora biti otporan na temperature do 95 °C, a susedne prednje strane nameštaja do 70 °C.
- Nemojte ugrađivati uređaj iza ukrasnih vrata ili vrata na nameštaju. Postoji opasnost usled pregrevanja.
- Pre postavljanja uređaja izvršite rezanje nameštaja. Uklonite piljevinu. To može da ugrozi funkciju električnih komponenti.
- Postavite uređaj na horizontalnu površinu.
- Priključna utičnica uređaja mora da se nalazi u zoni osenčene površine  ili izvan prostora za ugradnju.

1 Nepričvršćeni nameštaj morate pričvrstiti na 0.zid uobičajenim uglom .

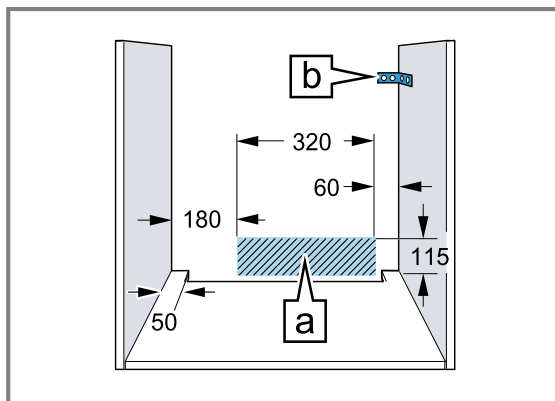

- Da biste izbegli povrede sečenjem, nosite zaštitne rukavice. Delovi, koji su tokom montaže pristupačni, mogu da imaju oštre ivice.

- Podaci mere na slici u mm.

⚠ UPOZORENJE – Opasnost od strujnog udara!

Nakon instalacije uređaja otvori na zadnjoj strani uređaja ne smeju da budu dostupni za decu, a to se odnosi i na fioke koje se nalaze ispod i kuhinjske elemente. To se mora osigurati ugradnjom. U slučaju da postoji kuhinjsko ostrvo, potrebna je zadnja strana.

⚠ UPOZORENJE – Opasnost od požara!

Upotreba produženog kabla za napajanje i nedozvoljenih adaptera predstavlja izvor opasnosti.

- ▶ Nemojte da upotrebljavate produžni kabl ili letve sa višestrukim utičnicama.
- ▶ Upotrebljavajte samo adaptere i mrežne priključne kablove koje je odobrio proizvođač.
- ▶ Ako je mrežni priključni kabl prekratak, a duži mrežni priključni kabl nije na raspolaganju, obratite se stručnom električaru kako biste prilagodili kućnu instalaciju.

PAŽNJA

Ako se uređaj nosi držeći se za dršku od vrata, ona se može odlomiti. Drška od vrata ne može da izdrži težinu uređaja.

- ▶ Uređaj nemojte da nosite ili držite za dršku na vratima.

25.2 Dimenzije uređaja

Ovde ćete naći dimenzije uređaja

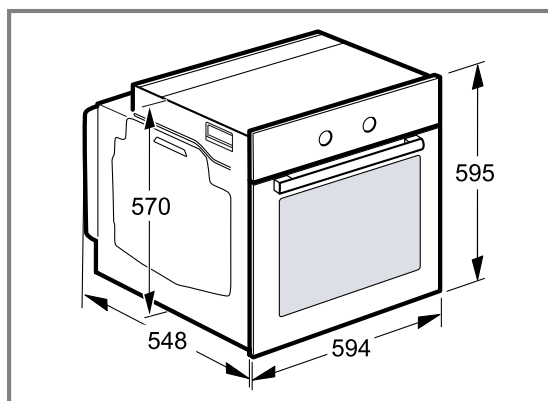

25.3 Ugradnja ispod radne ploče

Za ugradnju ispod radne ploče, obratite pažnju na dimenzije i napomene za ugradnju.

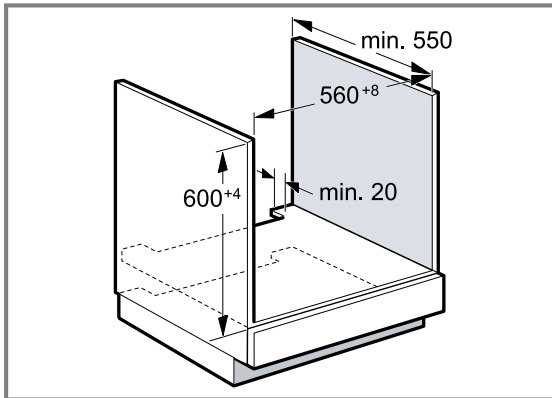

- Za ventilaciju uređaja, međudno mora da poseduje prorez za ventilaciju.
- U kombinaciji sa indukcionim pločama za kuvanje, prorez između radne ploče i uređaja ne smete da zatvorite dodatnim letvama.
- Radna ploča mora da se pričvrsti na ugradni nameštaj.
- Obratite pažnju na uputstvo za montažu ploče za kuvanje, ukoliko postoji.
- Vodite računa o različitim nacionalnim napomenama za ugradnju.

25.4 Ugradnja u visokom kuhinjskom elementu

Za ugradnju u visokom kuhinjskom elementu, obratite pažnju na dimenzije i napomene za ugradnju.

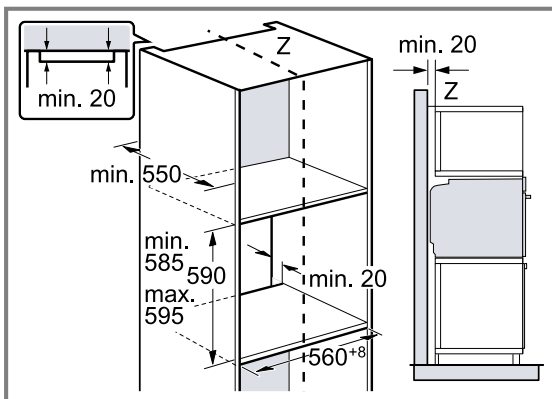

- Za ventilaciju uređaja, međudna moraju da poseduju isečak za provetranje.
- Uređaj ugradite na visinu tako da bez problema možete da uzimate pribor.

25.5 Ugradnja dva uređaja jedan na drugi

Vaš uređaj se takođe može ugraditi iznad ili ispod drugog uređaja. Za ugradnju uređaja jedan na drugi, obratite pažnju na dimenzije i napomene za ugradnju.

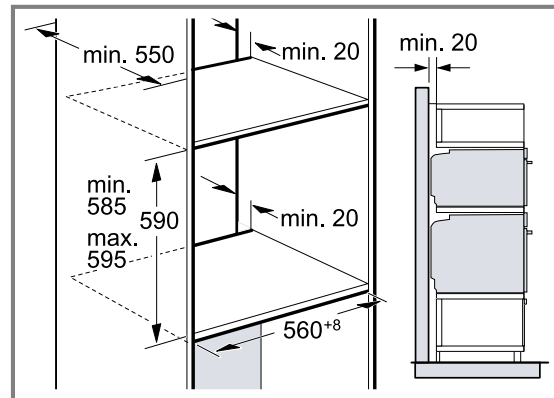

- Za ventilaciju uređaja, vodoravne pregrade moraju da poseduju prorez za ventilaciju.
- Da bi bila osigurana adekvatna ventilacija za oba uređaja, potreban je otvor za ventilaciju od najmanje 200 cm² u predelu postolja. U tu svrhu isecite masku postolja ili postavite ventilacionu rešetku.
- Vodite računa da bude ostvarena razmena vazduha u skladu sa skicom.

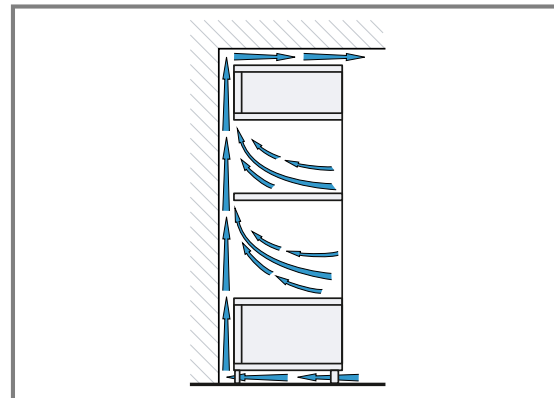

- Uređaje ugradite na visinu tako da bez problema možete da uzimate pribor.

25.6 Ugradnja u ugao

Za ugradnju u uglu, obratite pažnju na dimenzije i napomene za ugradnju.

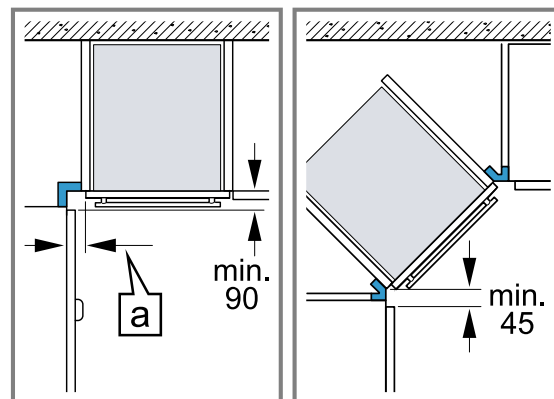

- Da biste mogli da otvorite vrata uređaja, prilikom ugradnje u ugao uzmite u obzir minimalne dimenzije.

Dimenzija  zavisi od debljine prednjeg dela nameštaja i ručke.

25.7 Električni priključak

Radi bezbednog električnog priključivanja uređaja, pridržavajte se ovih napomena.

- Uređaj odgovara klasi zaštite I i sme da se koristi samo uz zaštitni priključak za uzemljenje.
- Zaštita mora da bude u skladu sa vrednostima snage na pločici sa tipskom pločicom i važećim lokalnim propisima.
- Uređaj mora kod svih radova na montaži da bude bez napona.
- Uređaj smete da priključite samo pomoću priključnog kablja koji je isporučen.
- Priključni kabl mora da utaknete na zadnjoj strani uređaja tako da se čuje zvuk kliktanja. Priključni kabl od 3 m možete da dobijete u korisničkom servisu.

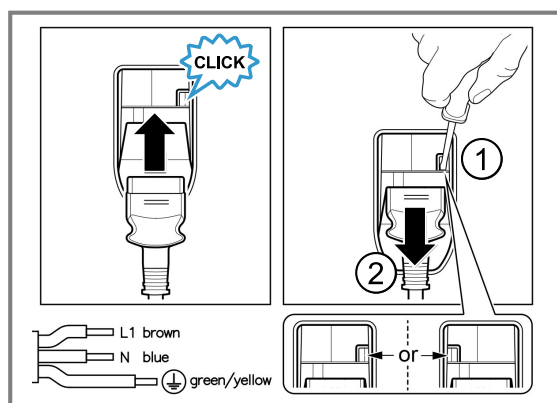

- Priključni kabl sme da se zameni samo originalnim kablom. Ovaj kabl možete dobiti u korisničkom servisu.
- Ugradnjom mora da bude zagarantovana zaštita od dodirivanja.

Električno priključivanje uređaja sa utikačem sa zaštitnim kontaktom

Napomena: Dozvoljeno je priključivanje uređaja samo na propisno instaliranu utičnicu sa zaštitnim kontaktom.

- Utikač utaknite u utičnicu sa zaštitnim kontaktom. Kada je uređaj ugrađen, mrežni prekidač mrežnog priključnog voda mora da bude dostupan ili, ukoliko slobodan pristup nije moguć, u fiksno sprovedenoj električnoj instalaciji se mora ugraditi mehanizam za razdvajanje, u skladu sa uslovima instalacije.

Električno priključivanje uređaja bez utikača sa zaštitnim kontaktom

Napomena: Priključivanje uređaja sme da vrši samo ovlašćeno stručno osoblje. Ukoliko dođe do oštećenja usled pogrešnog priključivanja, gubite pravo na garanciju.

U fiksno sprovedenoj električnoj instalaciji se mora ugraditi mehanizam za razdvajanje, u skladu sa uslovima instalacije.

- Identifikujte fazni i neutralni ("nula") provodnik u priključnoj utičnici. U slučaju pogrešnog priključka uređaj može da bude oštećen.

- Priključivanje vršite prema slici priključka. Napon videti na pločici sa oznakom tipa.
- Povežite žile mrežnog priključnog kablja u skladu sa kodiranjem boja:
 - ▶ zeleno-žuta = uzemljenje ⊕
 - ▶ plava = neutralni ("nulti") vod
 - ▶ smeđa = faza (spoljašnji vod)

25.8 Ugradnja uređaja

- Ugurajte ceo uređaj i poravnajte ga po sredini.

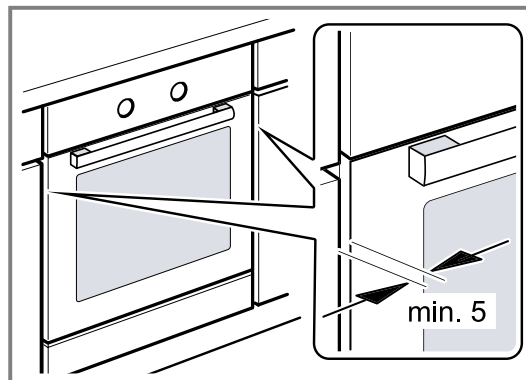

- Pričvrstite uređaj pomoću zavrtanja.

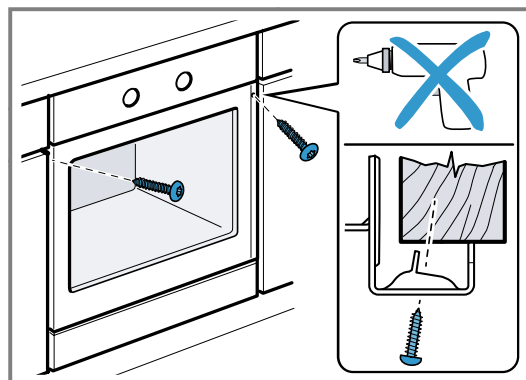

Napomena: Prorez između radne ploče i uređaja ne smete da zatvorite dodatnim letvama. Na bočne zidove preradenog ormara ne smete da postavljate letve za zaštitu od toplote.

25.9 Za kuhinje koje nemaju ručke već vertikalne rukohvate:

- Na obe strane postavite odgovarajući komad za punjenje, da biste prekrili moguće oštre ivice i osigurali sigurnu montažu.

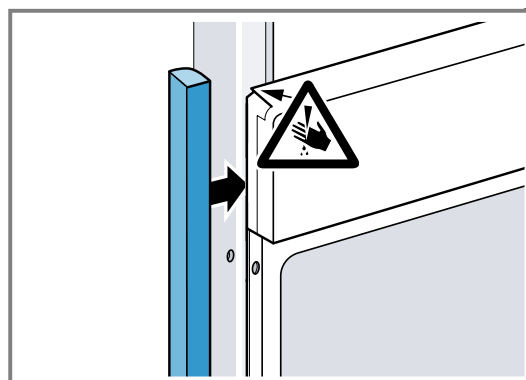

- Pričvrstite komad za punjenje na elementu.

3. Da biste napravili vijčani spoj, prvo napravite otvore na komadu za punjenje i elementu.

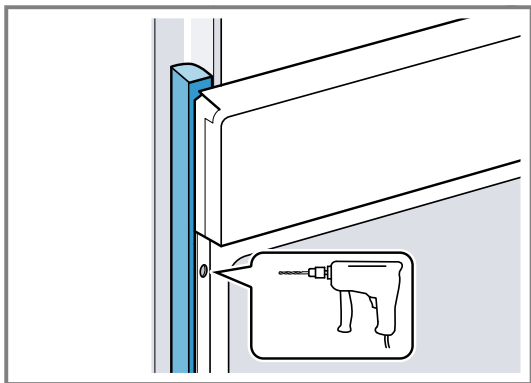

4. Uređaj pričvrstite odgovarajućim zavrtnjem.

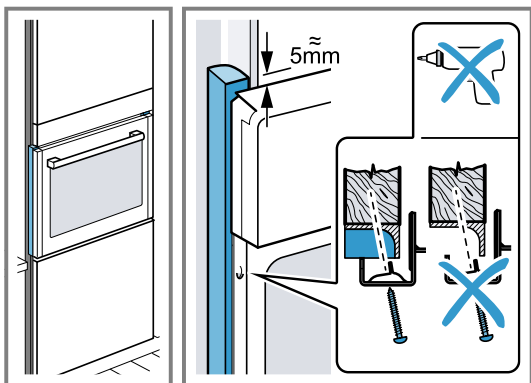

25.10 Demontaža uređaja

1. Uređaj isključite sa napona.
2. Otpustite pričvrstne zavrtnje.
3. Malo podignite uređaj i sasvim ga izvucite.



Thank you for buying a Bosch Home Appliance!

Register your new device on MyBosch now and profit directly from:

- **Expert tips & tricks for your appliance**
- **Warranty extension options**
- **Discounts for accessories & spare-parts**
- **Digital manual and all appliance data at hand**
- **Easy access to Bosch Home Appliances Service**

Free and easy registration – also on mobile phones:
www.bosch-home.com/welcome

BOSCH
HOME APPLIANCES
SERVICE

Looking for help? You'll find it here.

Expert advice for your Bosch home appliances, help with problems
or a repair from Bosch experts.

Find out everything about the many ways Bosch can support you:

www.bosch-home.com/service

Contact data of all countries are listed in the attached service directory.

BSH Hausgeräte GmbH

Carl-Wery-Straße 34
81739 München, GERMANY
www.bosch-home.com

A Bosch Company



9001997120 (050325) REG25

sr