

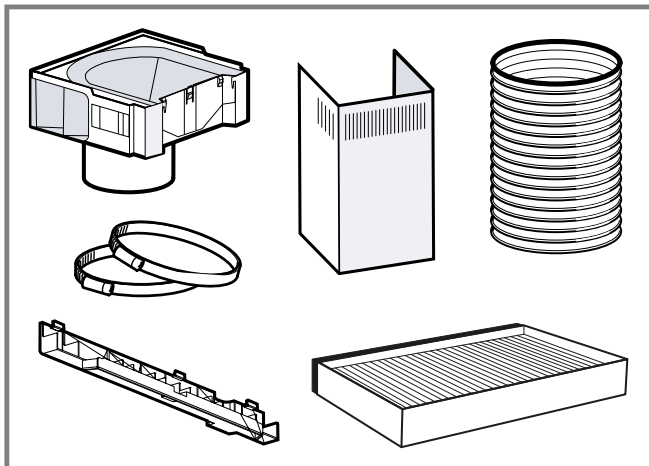

de	Montageanleitung	pt	Instruções de instalação
bg	Инструкции за монтаж	ro	Instrucțiuni de instalare
da	Installationsvejledning	ru	Инструкция по установке
en	Installation instructions	sv	Installationsanvisningar
et	Paigaldusjuhised	sr	Uputstva za montažu
fi	Asennusohjeet	sk	Pokyny na inštaláciu
fr	Notice d'installation	sl	Navodila za montažo
el	Οδηγίες εγκατάστασης	es	Instrucciones de montaje
it	Istruzioni d'installazione	cs	Pokyny k instalaci
hr	Upute za instalaciju	hu	Telepítési útmutató
lv	Uzstādīšanas instrukcijas	mk	Упатства за инсталирање
lt	Įrengimo instrukcijos	sq	Udhëzimet e instalimit
nl	Installatie-instructies		
no	Installasjonsveiledning		
pl	Instrukcje montażu		



mm



1

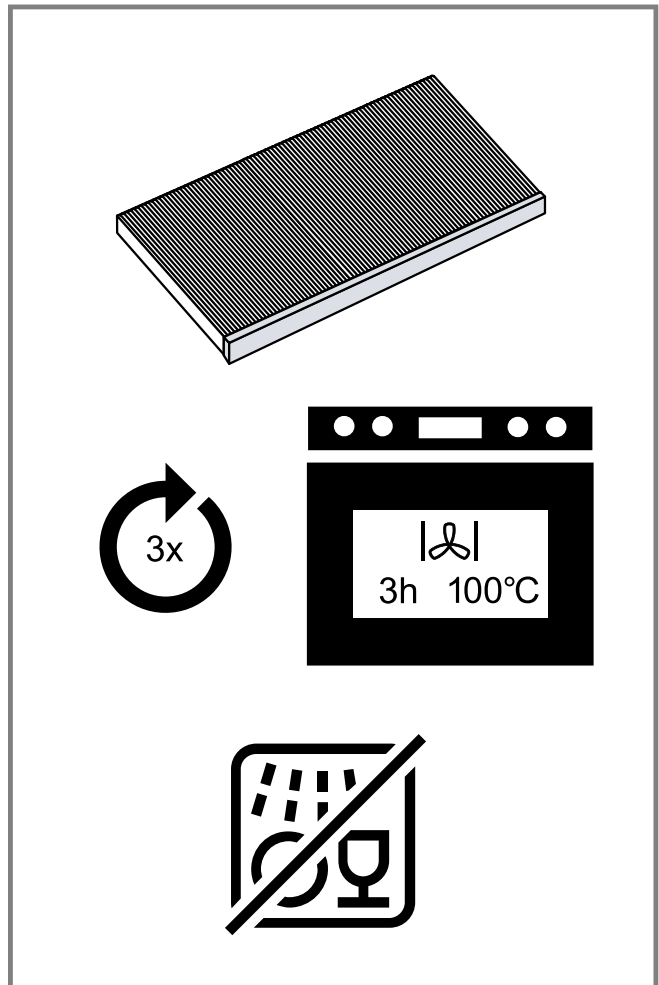

2

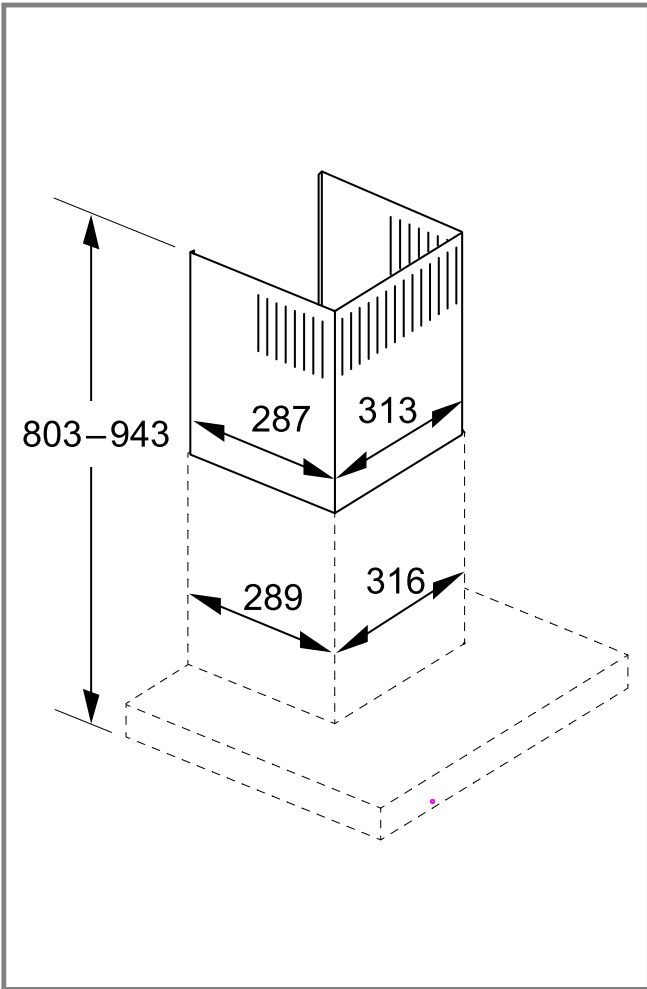

3

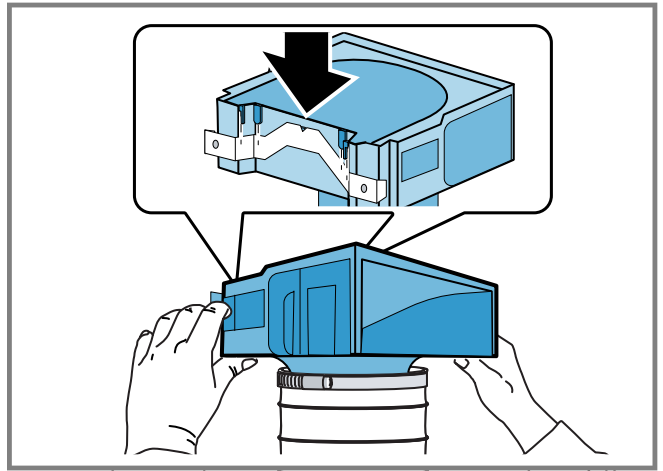

4

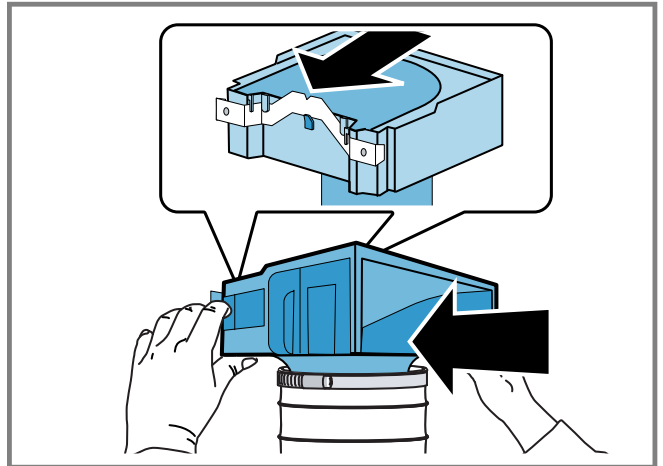

5

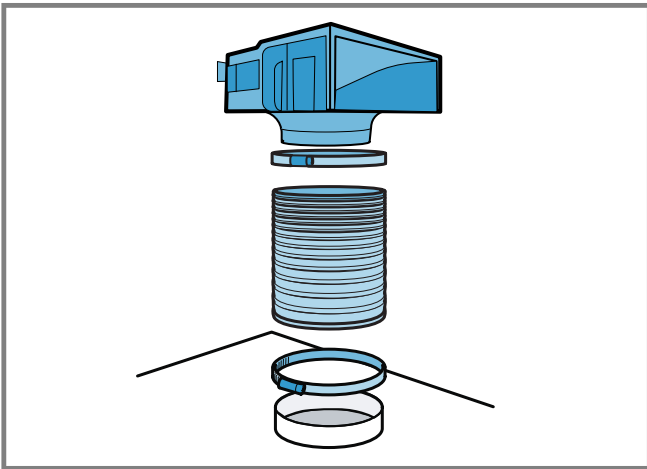

6

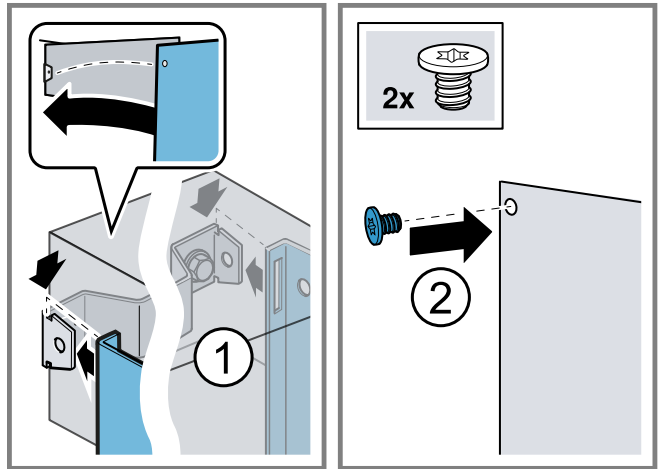

7

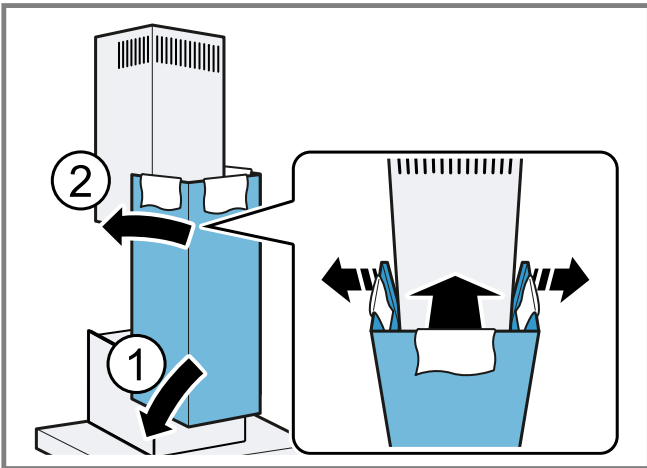

8

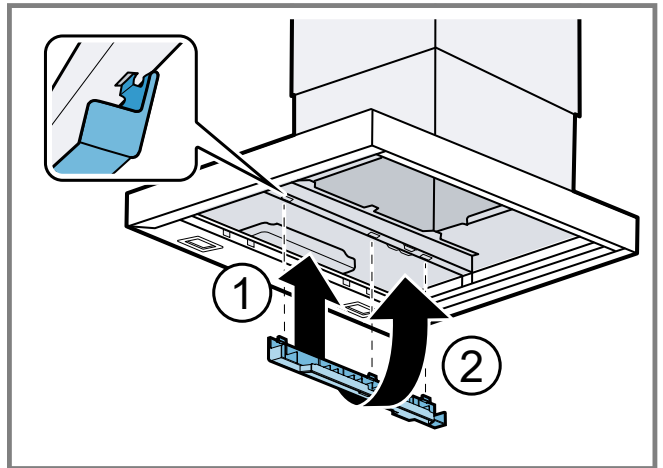

9

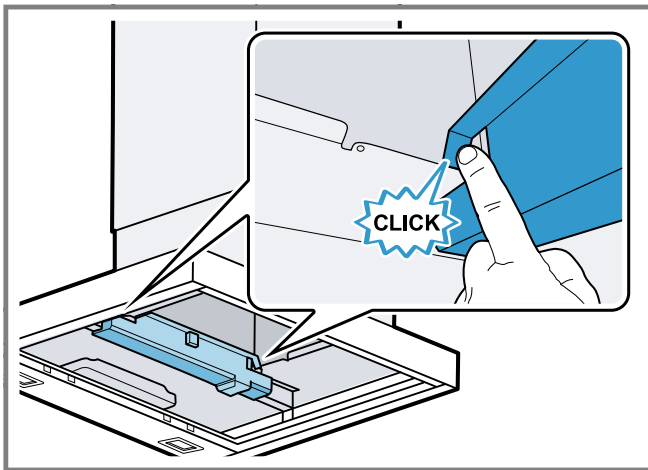

10

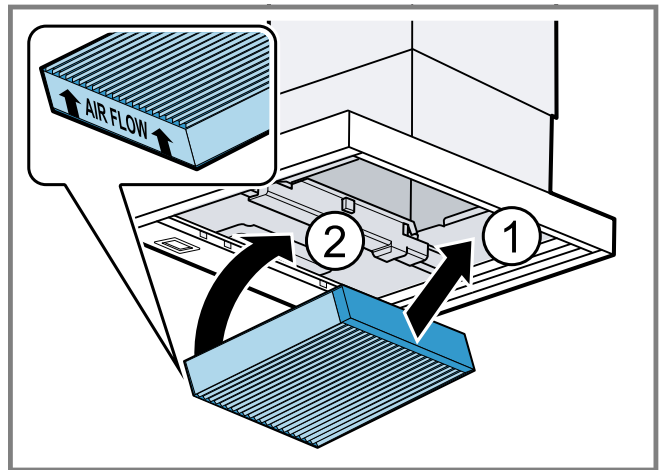

11

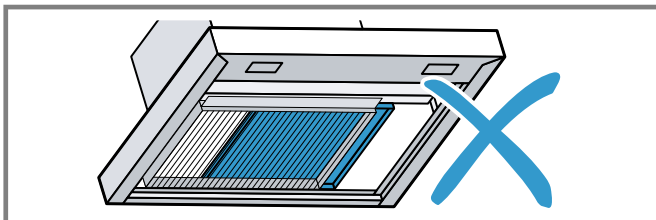
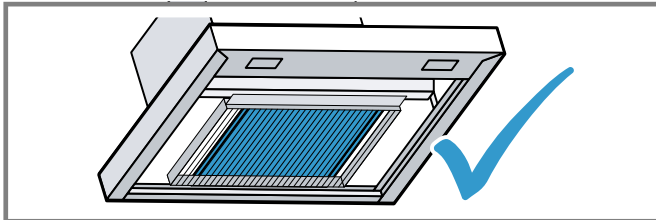

12

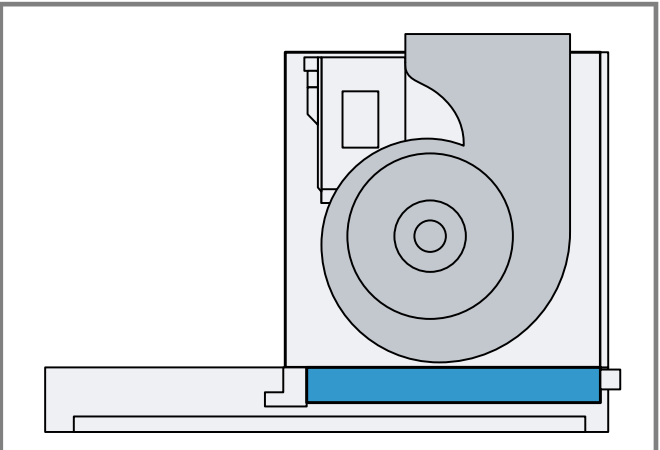

de

Allgemeine Hinweise

- Lesen Sie diese Anleitung sorgfältig.
- Bewahren Sie die Anleitung sowie die Produktinformationen für einen späteren Gebrauch oder Nachbesitzer auf.
- Nur bei fachgerechtem Einbau entsprechend der Montageanleitung ist die Sicherheit beim Gebrauch gewährleistet. Der Installateur ist für das einwandfreie Funktionieren am Aufstellungsort verantwortlich.
- Diese Anleitung richtet sich an den Monteur des Sonderzubehörs.
- Nur eine konzessionierte Fachkraft darf das Gerät anschließen.
- Vor der Durchführung jeglicher Arbeiten die Stromzufuhr abstellen.

Sichere Montage

Beachten Sie die Sicherheitshinweise bei der Montage des Sonderzubehörs.

WARNUNG – Erstickungsgefahr!

Kinder können sich Verpackungsmaterial über den Kopf ziehen oder sich darin einwickeln und ersticken.

- ▶ Verpackungsmaterial von Kindern fernhalten.
- ▶ Kinder nicht mit Verpackungsmaterial spielen lassen.

WARNUNG – Verletzungsgefahr!

Bauteile innerhalb des Geräts können scharfkantig sein.

- ▶ Schutzhandschuhe tragen.

Lieferumfang

Prüfen Sie nach dem Auspacken alle Teile auf Transportschäden und die Vollständigkeit der Lieferung.

→ Abb. 1, → Abb. 2

Beachten Sie die Maße der Kaminverblendung.

→ Abb. 3

Umluftweiche montieren

1. Die Kaminverblendung demontieren.
Informationen zur Demontage der Kaminverblendung finden Sie in der Montageanleitung Ihres Geräts.
2. Die Umluftweiche in den Haltewinkel einhängen.
→ Abb. 4, → Abb. 5
3. Den Schlauch mit den 2 Schlauchschellen an der Umluftweiche und dem Luftstutzen befestigen.
→ Abb. 6
4. Den Schlauch straffen und bei Bedarf kürzen.
5. Die Kaminverblendung montieren.

Die Schlitze der inneren Kaminverblendung zeigen nach oben.

Informationen zur Montage der Kaminverblendung finden Sie in der Montageanleitung Ihres Geräts.

Kaminverblendung montieren

WARNUNG – Verletzungsgefahr!

Bauteile innerhalb des Geräts können scharfkantig sein.

- ▶ Schutzhandschuhe tragen.

⚠️ WARNUNG – Stromschlaggefahr!

Scharfkantige Bauteile innerhalb des Geräts können das Anschlusskabel beschädigen.

- ▶ Das Anschlusskabel nicht knicken oder einklemmen.
- 1. Sofern vorhanden die Schutzfolien an beiden Kaminverblendungen entfernen.
- 2. Die obere Kaminverblendung mit den 2 Schrauben seitlich an den Haltewinkel schrauben.
→ Abb. 7
- 3. **Hinweis:** Um Kratzer zu vermeiden, weiche Tücher als Schutz über die Kanten der äußeren Kaminverblendung legen.
Die untere Kaminverblendung auf dem Gerät aufsetzen und leicht auseinanderziehen. ①
- 4. Die untere Kaminverblendung über die obere Kaminverblendung stülpen.②
→ Abb. 8
- 5. Die Tücher vorsichtig entfernen.

Filterhalter montieren

1. Die Fettfilter ausbauen.
Informationen zum Ausbau der Fettfilter finden Sie in der Gebrauchsanleitung Ihres Geräts.
2. Den Filterhalter einsetzen.
→ Abb. 9, → Abb. 10

Geruchsfilter einbauen

Voraussetzung: Die Fettfilter sind ausgebaut.

1. Den Geruchsfilter ansetzen, nach hinten drücken und hochklappen.
→ Abb. 11
Der Schaumstoff muss sich beim Einsetzen zusammendrücken.
Beim Einsetzen des Geruchsfilters darauf achten, dass die Pfeile für die Lüfrichtung nach oben zeigen.
✓ Wenn der Geruchsfilter mittig im Gerät sitzt und selbstständig hält, ist er korrekt eingesetzt.
→ Abb. 12
2. Die Fettfilter einsetzen.
Informationen zum Einbau der Fettfilter finden Sie in der Gebrauchsanleitung Ihres Geräts.
3. Den alten Geruchsfilter im Restmüll entsorgen.
Der Geruchsfilter enthält keine Schadstoffe.

Geruchsfilter auffrischen

⚠️ WARNUNG – Brandgefahr!

Der Geruchsfilter kann sich durch die Ofenreinigungsfunktion (Pyrolyse) entzünden.

- ▶ Nie die Ofenreinigungsfunktion (Pyrolyse) für den Geruchsfilter nutzen.

⚠️ WARNUNG – Verletzungsgefahr!

Der Geruchsfilter bleibt nach dem Auffrischen lange Zeit heiß.

- ▶ Den Geruchsfilter direkt nach dem Auffrischen nicht berühren, sondern abkühlen lassen.

ACHTUNG!

Der Geruchsfilter kann bei Temperaturen über 100 °C beschädigt werden.

- ▶ Den Geruchsfilter nicht bei Temperaturen höher als 100 °C auffrischen.

Der Geruchsfilter kann bei unsachgemäßer Reinigung beschädigt werden.

- ▶ Den Geruchsfilter nicht im Geschirrspüler reinigen.
- ▶ Nicht von Hand reinigen.
- ▶ Keine Reinigungsmittel verwenden.

Hinweise

- Für eine längere Nutzungsdauer kann der Geruchsfilter einmal im Jahr aufgefrischt werden. Der Vorgang kann bis zu dreimal wiederholt werden. Der Filter ist dann verbraucht und muss 12 Monate nach dem dritten Auffrischen ersetzt werden. Den alten Geruchsfilter im Restmüll entsorgen. Der Geruchsfilter enthält keine Schadstoffe. Geruchsfilter erhalten Sie beim Kundendienst oder im Online-Shop. Verwenden Sie nur Original-Geruchsfilter.
 - Beim Auffrischen können sich Teile des Geruchsfilters verfärben. Die Verfärbungen haben keinen Einfluss auf die Funktion des Geruchsfilters.
 - Beim Auffrischen kann sich der Geruchsfilter leicht verformen. Die Verformung hat keinen Einfluss auf die Funktion des Geruchsfilters.
 - Beim Auffrischen des Geruchsfilters können minimale Rückstände im Garraum zurückbleiben. Vorhandene Rückstände mit geeigneten Reinigern entfernen.
1. Den Geruchsfilter ausbauen.
 2. Den Backofen auf 100 °C (Heißluft ) vorheizen.
 3. Den Geruchsfilter auf einen Rost legen und auf mittlerer Einschubebene einschieben.
 4. Während des Auffrischens kann es zu einer Geruchsentwicklung kommen. Um sicherzustellen, dass der Raum gut belüftet ist, ein Fenster öffnen.
 5. Den Geruchsfilter mit den folgenden Einstellungen auffrischen.

Dauer	Temperatur	Heizart
180 min	max. 100 °C	Heißluft 

6. Den heißen Geruchsfilter auf einer hitzebeständigen Unterlage abkühlen lassen.
7. Zur Nachverfolgung der Auffrischvorgänge ein X in das vorgesehene Feld 1 2 3 auf dem Geruchsfilter eintragen.
8. Den Geruchsfilter einbauen.

bg



Общи указания

- Прочетете внимателно това ръководство.
- Запазете ръководството, както и продуктовата информация, за по-нататъшна справка или за следващите собственици.
- Само при качествено вграждане съгласно инструкцията за монтаж се гарантира сигурността при работа. Инсталацията е отговорен за безупречното функциониране на мястото на поставяне.
- Настоящото ръководство е насочено към монтажника на специалната принадлежност.
- Само сертифициран специалист има право да свързва уреда.
- Преди изпълнението на каквито и да е работи спрете електрическото захранване.

Сигурен монтаж

Спазвайте указанията за безопасност при монтажа на специалната принадлежност.

⚠ ПРЕДУПРЕЖДЕНИЕ – Опасност от задушаване!

Деца могат да нахлузят на главата си опаковъчния материал или да се увият в него и да се задушат.

- ▶ Дръжте далеч от деца опаковъчния материал.
- ▶ Не допускайте деца да играят с опаковъчния материал.

⚠ ПРЕДУПРЕЖДЕНИЕ – Опасност от нараняване!

Компонентите в уреда могат да са с остри ръбове.

- ▶ Носете защитни ръкавици.

Обхват на доставката

След разопаковането проверете всички части за щети, получени при транспортирането, и комплектността на доставката.

→ Фиг. 1, → Фиг. 2

Съблюдавайте размерите на обшивката на комина.

→ Фиг. 3

Монтиране на ключа за рециркулиращ въздух

1. Демонтиране на обшивката на димоотводната тръба.

Информация за демонтажа на обшивката на димоотводната тръба ще откриете в монтажното ръководство на Вашия уред.

2. Окачете ключа за рециркулиращ въздух в задържащия винкел.

→ Фиг. 4, → Фиг. 5

3. Закрепете маркуча с 2-те скоби за маркуч към ключа за рециркулиращ въздух и крайника за въздух.

→ Фиг. 6

4. Обтегнете маркуча и при нужда го скъсете.

5. Монтиране на обшивка на димоотводната тръба.

Отворите на вътрешната обшивка на димоотвода сочат нагоре.

Информация за монтажа на обшивката на димоотводната тръба ще откриете в монтажното ръководство на Вашия уред.

Монтиране на обшивка на димоотводната тръба

⚠ ПРЕДУПРЕЖДЕНИЕ – Опасност от нараняване!

Компонентите в уреда могат да са с остри ръбове.

- ▶ Носете защитни ръкавици.

⚠ ПРЕДУПРЕЖДЕНИЕ – Опасност от токов удар!

Острите компоненти в уреда могат да повредят свързващия кабел.

- ▶ Не прегъвайте и не защипвайте охранващия кабел.

1. Отстранете защитното фолио, ако е налично, върху двете обшивки на димоотводната тръба.

2. Горната обшивка на димоотвода се завинтва странично с 2 къси винта към задържащия винкел.

→ Фиг. 7

3. **Бележка:** За да избегнете надраскване, поставете меки кърпи за защита върху ръбовете на външната обшивка на димоотводната тръба.

Долната обшивка на димоотводната тръба се поставя върху уреда и леко се разтяга. ①

4. Долната обшивка на димоотводната тръба се вкарва през горната обшивка. ②

→ Фиг. 8

5. Внимателно свалете кърпите.

Монтиране на държача за филтър

1. Демонтирайте филтрите за мазнина.

Информация за демонтажа на филтрите за мазнина ще откриете в ръководството за употреба на Вашия уред.

2. Поставете държача на филтъра.

→ Фиг. 9, → Фиг. 10

Монтаж на филтъра за миризма

Изискване: Филтрите за мазнина са демонтирани.

1. Поставете филтъра за миризми, натиснете назад и повдигнете.

→ Фиг. 11

Пяната трябва да се свие при поставяне.

При поставяне на филтъра за миризми внимавайте за това, стрелките да сочат нагоре по посока на въздуха.

- ✓ Ако филтърът за миризми се държи самостоятелно в уреда централно, той е поставен правилно.

→ Фиг. 12

2. Поставете филтрите за мазнина.

Информация за монтажа на филтрите за мазнина ще откриете в ръководството за употреба на Вашия уред.

3. Изхвърляйте старите филтри за миризма с остатъчните отпадъци.

Филтърът за миризма не съдържа вредни вещества.

Освежаване на филтъра за миризми

⚠ ПРЕДУПРЕЖДЕНИЕ – Опасност от пожар!

Филтърът за миризми може да се възпламени чрез функцията за почистване на пещ (пиролиза).

- ▶ Никога не използвайте функцията за почистване на фурната (пиролиза) за филтъра за миризми.

⚠ ПРЕДУПРЕЖДЕНИЕ – Опасност от нараняване!

Филтърът за миризми остава горещ дълго време след освежаване.

- ▶ Не докосвайте филтъра за миризми веднага след освежаване, а първо го оставете да се охладя.

ВНИМАНИЕ!

Филтърът за миризми може да бъде повреден при температури над 100 С.

- ▶ Не освежавайте филтъра за миризми при температури, по-високи от 100 С.

Филтърът за миризми може да бъде повреден при неравномерно почистване.

- ▶ Не почиствайте филтъра за миризми в съдомиялната машина.
- ▶ Не почиствайте на ръка.
- ▶ Не използвайте почистващи средства.

Бележки

- За по-дълго време на употреба филтърът за миризми може да бъде освежаван веднъж в годината. Процесът може да бъде повторен до три пъти.

Филтърът е изхабен и трябва да бъде сменен 12 месеца след третото освежаване. Изхвърляйте старите филтри за миризми с остатъчните отпадъци. Филтърът за миризма не съдържа вредни вещества.

Филтри за мазнини ще получите от клиентската служба или в интернет магазина. Използвайте само оригинални филтри за миризми.

- При освежаването части от филтъра за миризми може да променят цвета си. Оцветяванията нямат влияние върху функционирането на филтъра за миризми.
 - При освежаването филтърът за миризми може леко да се деформира. Деформацията няма никакво влияние върху функцията на филтъра за миризми.
 - При освежаване на филтъра за миризми в камерата може да останат минимални следи. Отстранете наличните остатъци с подходящи почистващи препарати.
1. Демонтирайте филтъра за миризми.
 2. Подгрейте предварително фурната до 100 °C (горещ въздух .
 3. Поставете филтъра за миризми на скара и плъзнете на средното ниво.
 4. По време на освежаването може да се стигне до образуване на миризми. За да гарантирате, че помещението се проветрява добре, отворете прозорец.
 5. Освежавайте филтъра за миризми със следните настройки.

Продължителност	Температура	Вид загрева-не
180 мин	макс. 100 °C	Горещ въздух 

6. Оставете горещия филтър за миризми да се охлади върху топлоустойчива подложка.
7. За проследяване на процесите на освежаване нанесете X в предвиденото поле 1 2 3 на филтъра за миризми.
8. Монтирайте филтъра за миризми.

da

Generelle henvisninger

- Læs denne vejledning omhyggeligt igenem.
- Opbevar vejledningen og produktinformationen til senere brug, og giv dem videre til en senere ejer.
- Sikkerheden under brugen er kun sikret, hvis apparatet er blevet monteret korrekt iht. montagevejledningen. Installatøren har ansvaret for, at apparatet fungerer fejlfrit på opstillingsstedet.
- Denne vejledning henvender sig til montøren af det ekstra tilbehør.
- Tilslutningen af apparatet må kun udføres af en autoriseret fagmand.
- Strømtilførslen skal afbrydes, før der udføres nogen form for arbejde på apparatet.

Sikker montage

Overhold sikkerhedsanvisningerne ved montagen af det ekstra tilbehør.

ADVARSEL – Fare for kvælning!

Børn kan trække emballagemateriale over hovedet eller vikle sig ind i det og blive kvælt.

- ▶ Opbevar emballagematerialet utilgængeligt for børn.
- ▶ Lad ikke børn lege med emballagemateriale.

ADVARSEL – Fare for tilskadekomst!

Komponenterne indvendig i apparatet kan have skarpe kanter.

- ▶ Brug beskyttelseshandsker.

Leveringsomfang

Kontrollér alle dele for transportskader efter udpakningen, og om leveringen indeholder alle dele.

→ Fig. 1, → Fig. 2

Tag hensyn til aftræksbeklædningens mål.

→ Fig. 3

Montering af fordeler til cirkulationsluft

1. Afmonter aftræksbeklædningen.

Der findes oplysninger om afmontage af aftræksbeklædningen i apparatets montagevejledning.

2. Placer fordeleren til cirkulationsluft i vinkelbeslaget.

→ Fig. 4, → Fig. 5

3. Fastgør slangen med 2 slangebånd på fordeleren til cirkulationsluft og på luftstudsens.

→ Fig. 6

4. Stram slangen, og afkort den ved behov.

5. Monter aftræksbeklædningen.

Slidserne i den indvendige aftræksbeklædning vender opad.

Der findes oplysninger om montage af aftræksbeklædningen i apparatets montagevejledning.

Montage af aftræksbeklædning

ADVARSEL – Fare for tilskadekomst!

Komponenterne indvendig i apparatet kan have skarpe kanter.

- ▶ Brug beskyttelseshandsker.

ADVARSEL – Fare for elektrisk stød!

Skarpkantede komponenter inde i apparatet kan beskadige tilslutningskablet.

- ▶ Tilslutningskablet må ikke knækkes eller komme i klemme.

1. Fjern en eventuel beskyttelsesfolie fra begge aftræksbeklædninger.
2. Skru den øverste aftræksbeklædning fast i vinkelbeslagene i siden med de 2 skruer.
→ Fig. 7
3. **Bemærk:** Læg bløde klude over kanterne på den udvendige aftræksbeklædning for at undgå ridser. Sæt den nederste aftræksbeklædning på apparatet, og træk dem lidt fra hinanden. ①
4. Træk den nederste aftræksbeklædning ud over den øverste aftræksbeklædning. ②
→ Fig. 8
5. Fjern forsigtigt kludene.

Montage af filterholder

1. Afmonter fedtfilterne.

Der findes oplysninger om afmontage af fedtfilterne i apparatets betjeningsvejledning.

2. Sæt filterholderen ind.

→ Fig. 9, → Fig. 10

Montage af lugtfilter

Krav: Fedtfilterne er afmonteret.

- Sæt lugtfilteret ind, tryk det bagud, og klap det op.
→ Fig. 11
Skum materialet skal trykkes sammen, når filteret sættes ind.
Sørg for, at pilene for luftretningen vender opad, når lugtfilteret sættes på plads.
- ✓ Hvis lugtfilteret er placeret midt i apparatet og selv holder sig på plads, er det sat korrekt ind.
→ Fig. 12
- Sæt fedtfilterene ind.
Der findes oplysninger om montage af fedtfilterene i apparatets betjeningsvejledning.
- Det brugte lugtfilter kan kasseres sammen med husholdningsaffaldet.
Lugtfilteret indeholder ingen skadelige stoffer.

Opfriskning af lugtfilter

⚠ ADVARSEL – Brandfare!

Lugtfilteret kan blive antændt ved brugen af ovnrensning (pyrolyse).

- ▶ Brug aldrig ovnrensning (pyrolyse) til lugtfilteret.

⚠ ADVARSEL – Fare for tilskadekomst!

Lugtfilteret bliver ved at være meget varmt i lang tid efter opfriskningen.

- ▶ Rør ikke ved lugtfilteret umiddelbart efter opfriskningen, men lad det først køle tilstrækkeligt af.

BEMÆRK!

Lugtfilteret kan blive beskadiget ved temperaturer over 100 °C.

- ▶ Lugtfilteret må ikke opfrisnes ved temperaturer over 100 °C.

Lugtfilteret kan blive beskadiget ved forkert rengøring.

- ▶ Lugtfilteret må ikke vaskes i opvaskemaskine.
- ▶ Må ikke rengøres manuelt.
- ▶ Anvend ikke rengøringsmidler.

Bemærkninger

- For at opnå en længere anvendelsestid kan lugtfilteret opfrisnes en gang om året. Denne proces kan kun gentages op til tre gange.
Så er filteret brugt op og skal udskiftes 12 måneder efter den tredje opfriskning.
Det brugte lugtfilter kan kasseres sammen med husholdningsaffaldet. Lugtfilteret indeholder ingen skadelige stoffer.
Lugtfiltere fås hos kundeservice eller i online-shoppen. Anvend kun originale lugtfiltere.
 - Ved opfriskningen kan dele af lugtfilteret blive misfarvede. Misfarvningerne har ingen indflydelse på lugtfilterets funktion.
 - Ved opfriskningen kan lugtfilteret blive let deformet. Deformationen har ingen indflydelse på luftfilterets funktion.
 - Ved opfriskning af lugtfilteret kan der være minimale rester tilbage i ovnrummet. Fjern eventuelle rester med et egnet rengøringsmiddel.
- Afmonter lugtfilteret.
 - Forvarm ovnen til 100 °C (varmluft ☀).
 - Læg lugtfilteret på en rist, og sæt den ind på en rillehøjre i midten.
 - Der kan opstå lugt i forbindelse med opfriskningen af lugtfilteret. Sørg for god ventilation i rummet ved at åbne et vindue.
 - Opfrisk lugtfilteret med følgende indstillinger.

Varighed	Temperatur	Ovnfunktion
180 min.	Maks. 100 °C	Varmluft ☀

- Lad det varme lugtfilter køle af på et varmebestandigt underlag.

- Sæt et X i det dertil beregnede felt 1□ 2□ 3□ på lugtfilteret for bedre at kunne huske antallet af opfriskninger.
- Monter lugtfilteret.

en

⚠ General information

- Read this instruction manual carefully.
- Keep the instruction manual and the product information safe for future reference or for the next owner.
- The appliance can only be used safely if it is correctly installed according to the safety instructions. The installer is responsible for ensuring that the appliance works perfectly at its installation location.
- This instruction manual is intended for the installer of the optional accessory.
- Only a licensed expert may connect the appliance.
- Switch off the power supply before carrying out any work.

Safe installation

Observe the safety instructions when installing the optional accessory.

⚠ WARNING – Risk of suffocation!

Children may put packaging material over their heads or wrap themselves up in it and suffocate.

- ▶ Keep packaging material away from children.
- ▶ Do not let children play with packaging material.

⚠ WARNING – Risk of injury!

Components inside the appliance may have sharp edges.

- ▶ Wear protective gloves.

Included with the appliance

After unpacking all parts, check for any damage in transit and completeness of the delivery.

→ Fig. 1, → Fig. 2

Note the dimensions of the flue duct.

→ Fig. 3

Installing the circulating-air guide

- Remove the flue duct.
You can find information on how to remove the flue duct in the installation instructions for your appliance.
- Fit the circulating-air guide into the angle brackets.
→ Fig. 4, → Fig. 5
- Use the 2 hose clips to secure the hose to the circulating-air guide and the air-pipe connector.
→ Fig. 6
- Tighten and, if required, shorten the hose.
- Fit the flue duct.

The slots on the inner flue duct section point upwards.

You can find information about the installation of the flue duct in the installation instructions for your appliance.

Installing the flue duct

WARNING – Risk of injury!

Components inside the appliance may have sharp edges.

- ▶ Wear protective gloves.

WARNING – Risk of electric shock!

Sharp-edged components inside the appliance may damage the connecting cable.

- ▶ Do not kink or trap the connecting cable.

1. Remove any protective foil from both flue ducts.
2. Use the 2 screws to screw the upper flue duct to the sides of the retaining bracket.
→ Fig. 7

3. **Note:** To prevent scratches, lay soft towels over the edges of the outer flue duct to protect the surface.

Place the lower flue duct on the appliance and pull it slightly apart. ①

4. Put the lower flue duct over the upper flue duct. ②
→ Fig. 8
5. Carefully remove the towels.

Installing the filter holder

1. Remove the grease filters.

You can find information about removing the grease filters in the operating instructions for your appliance.

2. Insert the filter holder.
→ Fig. 9, → Fig. 10

Installing the odour filter

Requirement: The grease filters have been removed.

1. Position the odour filter, push it upwards and fold it up.
→ Fig. 11

The foam must be compressed when you insert it. When inserting the odour filter, ensure that the arrows indicating the air flow direction are pointing upwards.

- ✓ Once the odour filter is positioned centrally in the appliance and remains in place without falling out, it has been inserted correctly.
→ Fig. 12

2. Insert the grease filters.

You can find information about installing the grease filters in the operating instructions for your appliance.

3. Dispose of the old odour filter with the residual waste.

The odour filter does not contain any harmful substances.

Refreshing the odour filter

WARNING – Risk of fire!

The oven cleaning function (pyrolytic self-clean) may cause an odour filter to catch fire.

- ▶ Never use the oven cleaning function (pyrolytic system) for the odour filter.

WARNING – Risk of injury!

The odour filter remains hot for quite some time after it has been refreshed.

- ▶ Do not touch the odour filter straight after it has been refreshed – allow it to cool down.

ATTENTION!

The odour filter may be damaged at temperatures above 100 °C.

- ▶ Do not refresh the odour filter at temperatures above 100 °C.

The odour filter may be damaged if it is not cleaned correctly.

- ▶ Do not clean the odour filter in the dishwasher.
- ▶ Do not clean it by hand.
- ▶ Do not use cleaning agents.

Notes

- For a longer service life, the odour filter can be refreshed once a year. The process can be repeated up to three times.

The filter is then used up and must be replaced 12 months after the third time it is refreshed.

Dispose of the old odour filter with the residual waste. The odour filter does not contain any harmful substances.

You can obtain odour filters from customer service or the online shop. Only use original odour filters.

- During the refreshing process, parts of the odour filter may become discoloured. This discolouration has no effect on the performance of the odour filter.
- The odour filter may become slightly deformed when refreshing. This deformation has no effect on the function of the odour filter.
- When refreshing the odour filter, minimal residue may remain in the cooking compartment. Remove any existing residues with suitable cleaning agents.

1. Remove the odour filter.
2. Preheat the oven to 100 °C (hot air ).
3. Place the odour filter on a rack and insert it at the middle shelf level.
4. During refreshing, an odour may develop. Open a window to ensure that the room is well ventilated.
5. Refresh the odour filter with the following settings.

Duration	Temperature	Type of heating
180 min	Max. 100 °C	Hot air 

6. Leave the hot odour filter to cool down on a heat-resistant surface.
7. To track the refreshing processes, enter an X in the field 1 2 3 provided on the odour filter.
8. Install the odour filter.

et

Üldised juhised

- Lugege juhend hoolikalt läbi.
- Hoidke juhend ja tooteinfo alles hili-semaks kasutamiseks või järgmistele omanikele.
- Turvaline kasutamine on tagatud ainult siis, kui paigaldamine toimub vastavalt paigaldusjuhendile. Paigaldatud seadme veatu töö eest vastutab paigaldaja.
- Käesolev juhend on ette nähtud eritarviku paigaldajale.
- Seadet tohib vooluvõrguga ühendada ainult litsentseeritud elektrik.
- Enne mis tahes tööde teostamist lülitage vool välja.

Ohutu paigaldamine

Eritarviku paigaldamisel järgige ohutusnõudeid.

⚠ HOIATUS – Lämpumisoht!

Lapsed võivad pakkematerjalid üle pea tõmmata või end sinna sisse kerida ja lämbuda.

- ▶ Hoidke pakkematerjalid lastest eemal.
- ▶ Ärge laske lastel pakkematerjaliga mängida.

⚠ HOIATUS – Vigastusoh!

Seadme sisedetailid võivad olla teravate servadega.

- ▶ Kandke kaitsekindaid.

Tarnekomplekt

Kontrollige pärast lahtipakkimist kõiki osi transpordikahjustuste ja tarne kompleksuse suhtes.

→ Joonis 11, → Joonis 12

Pidage silmas lõõrikatte mõõtmeid.

→ Joonis 13

Õhuringlusjuhiku paigaldamine

1. Võtke maha lõõrikate.

Teabe lõõrikatte eemaldamise kohta leiate seadme paigaldusjuhendist.

2. Kinnitage õhuringlusjuhk kinnitusnurgikusse.

→ Joonis 14, → Joonis 15

3. Kinnitage voolik 2 vooluklambriga õhuringlusjuhiku ja õhuliitmiku külge.

→ Joonis 16

4. Tõmmake voolik pingule ja vajaduse korral lühendage seda.

5. Paigaldage lõõrikate.

Seesmise lõõrikatte pilud peavad jääma ülespoole.

Teabe lõõrikatte paigaldamise kohta leiate seadme paigaldusjuhendist.

Lõõrikatte paigaldamine

⚠ HOIATUS – Vigastusoh!

Seadme sisedetailid võivad olla teravate servadega.

- ▶ Kandke kaitsekindaid.

⚠ HOIATUS – Elektrilöögi oht!

Seadme sisemuses olevad teravad osad võivad ühenduskaablit vigastada.

- ▶ Veenduge, et ühendusjuhe ei ole keerdus ega millegi vahele kinni kiilunud.

1. Tõmmake mõlema lõõrikatte küljest maha kaitsekiiled.

2. Kinnitage ülemine lõõrikate 2 kruviga küljelt kinnitusnurgiku külge.

→ Joonis 17

3. **Märkus:** Kriimustuste vältimiseks pange välimise lõõrikatte servade peale kaitseks pehmed rätikud.

Asetage alumine lõõrikate seadme peale ja tõmmake seda kergelt.①

4. Tõmmake alumine lõõrikate ülemise lõõrikatte peale.②

→ Joonis 18

5. Eemaldage rätikud ettevaatlikult.

Filtrihooidiku paigaldamine

1. Eemaldage rasvafiltrid.

Teavet rasvafiltrite eemaldamise kohta leiate seadme kasutusjuhendist.

2. Paigaldage filtrihooidik.

→ Joonis 19, → Joonis 110

Lõhnafiltri paigaldamine

Nõue: Rasvafiltrid on eemaldatud.

1. Asetage lõhnafiltri kohale, suruge taha ja keerake üles.

→ Joonis 111

Vahtplast peab paigaldamisel kokku tõmbuma.

Lõhnafiltri paigaldamisel veenduge, et õhusuuna nooled on suunatud üles.

✓ Lõhnafiltri on korrektselt paigaldatud, kui see paikneb tsentreeritult ja püsib seadmes iseenesest paigal.

→ Joonis 112

2. Asetage rasvafiltrid kohale.

Teavet rasvafiltrite paigaldamise kohta leiate seadme kasutusjuhendist.

3. Vana lõhnafiltrit võib käidelda koos olmejäätmetega.

Lõhnafiltri ei sisalda kahjulikke aineid.

Lõhnafiltri värskendamine

⚠ HOIATUS – Tuleoh!

Lõhnafiltri võib ahjupuhastusfunktsiooni tõttu (pürolüüs) süttida.

- ▶ Ärge kunagi kasutage ahjupuhastusrežiimi (pürolüüs) lõhnafiltri jaoks.

⚠ HOIATUS – Vigastusoh!

Lõhnafiltri jääb pärast värskendamist pikaks ajaks kuumaks.

- ▶ Ärge puudutage lõhnafiltrit vahetult pärast värskendamist, vaid laske sellel kõigepealt piisavalt jahtuda.

TÄHELEPANU!

Kui temperatuur on kõrgem kui 100 °C, võib lõhnafiltri kahjustada saada.

- ▶ Ärge värskendage lõhnafiltrit kõrgemal temperatuuril kui 100 °C.

Asjatundmatu puhastamise korral võib lõhnafiltri kahjustada saada.

- ▶ Ärge puhastage lõhnafiltrit nõudepesumasinas.
- ▶ Ärge puhastage käsitsi.
- ▶ Ärge kasutage puhastusvahendeid.

Märkused

- Kasutusaja pikendamiseks võib lõhnafiltrit värskendada üks kord aastas. Toimingut võib korrata kuni kolm korda. Filtri kasutusressurss on ammendatud ja filter tuleb välja vahetada 12 kuud pärast kolmandat värskendamist.

Vana lõhnafiltrit võib käidelda koos olmejäätmetega. Lõhnafiltri ei sisalda kahjulikke aineid.

Lõhnafiltri leiate müügiesindusest või veebipoest.

Kasutage üksnes originaal-lõhnafiltreid.

- Värskendamisel võivad lõhnafiltri osad värvi muuta. Värvimuutused ei mõjuta lõhnafiltri funktsiooni.
- Värskendamisel võib lõhnafiltri veidi deformeeruda. Deformeerumine ei mõjuta lõhnafiltri toimivust.
- Lõhnafiltri värskendamisel võib ahju jääda vähesel määral jääke. Olemasolevad jäägid eemaldage sobivate puhastusvahenditega.

1. Võtke lõhnafiltri välja.

2. Laske ahjul kuumeneda temperatuurile 100 °C (kuum õhk )

3. Asetage lõhnafiltri restile ja tõstke keskmisele tasandile.

4. Värskendamise ajal võib tekkida teatav lõhn. Veenduge, et ruum on hea ventilatsiooniga ja avage aken.

5. Värskendage lõhnafiltrit järgmiste seadistustega.

Kestus	Temperatuur	Kuumutusviis
180 minutit	max 100 °C	kuum õhk 

6. Kuumalönnäfilter asetage jahtumiseks kuumuskindlale alusele.
7. Värskendamistoimingute jälgimiseks sisestage lönnäfilteri ette nähtud 1□ 2□ 3□-väljale X.
8. Paigaldage lönnäfilter.

fi

Yleisiä ohjeita

- Lue tämä ohje huolellisesti.
- Säilytä ohjeet ja tuotetiedot myöhempää käyttötarvetta tai mahdollista uutta omistajaa varten.
- Turvallinen käyttö on taattu vain, kun asennus tehdään ammattitaitoisesti asennusohjeita noudattaen. Asentaja vastaa moitteettomasta toiminnasta laitteen asennuspaikassa.
- Tämä ohje on tarkoitettu erikoisvarusteen asentajalle.
- Laitteen saa liittää vain ammattilainen, jolla on asianmukaiset asennusoikeudet.
- Kytke aina ennen työn aloittamista virransaanti pois päältä.

Turvallinen asennus

Noudata turvallisuusohjeita lisävarustetta asennettaessa.

VAROITUS – Tukehtumisvaara!

Lapset saattavat leikkiessään esim. vetää pakkausmateriaaleja päähänsä tai kääriytyä niihin ja tukehtua.

- ▶ Pidä pakkausmateriaali poissa lasten ulottuvilta.
- ▶ Älä anna lasten leikkiä pakkausmateriaalilla.

VAROITUS – Loukkaantumiswaara!

Laitteen sisäpuolella olevat rakenneosat voivat olla teräväreunaiset.

- ▶ Käytä suojakäsineitä.

Toimitussisältö

Kun olet poistanut kaikki osat pakkauksesta, tarkista ettei niissä ole kuljetusvaurioita ja että kaikki osat ovat mukana.

→ Kuva 1, → Kuva 2

Ota huomioon hormisuojuksen mitat.

→ Kuva 3

Kiertoilmavaihtimen asennus

1. Irrota hormisuojuus.
Hormisuojuksen irrotusta koskevat tiedot löydät laitteen asennusohjeesta.
2. Aseta kiertoilmavaihdin kannatinkulmaan.
→ Kuva 4, → Kuva 5
3. Kiinnitä letku 2 letkunkiristimellä kiertoilmavaihtimeen ja asennuskaulukseen.
→ Kuva 6
4. Kiristä letku ja lyhennä tarvittaessa.
5. Asenna hormisuojuus.
Sisemmän hormisuojuksen ilmanvaihtoaukot osoittavat ylöspäin.
Hormisuojuksen asennusta koskevat tiedot löydät laitteen asennusohjeesta.

Hormisuojuksen asennus

VAROITUS – Loukkaantumiswaara!

Laitteen sisäpuolella olevat rakenneosat voivat olla teräväreunaiset.

- ▶ Käytä suojakäsineitä.

VAROITUS – Sähköiskun vaara!

Laitteen sisällä olevat teräväreunaiset rakenneosat voivat vaurioittaa liitäntäjohtoa.

- ▶ Älä taita liitäntäjohtoa tai jätä sitä puristuksiin.
1. Irrota suojakalvot molemmista hormisuojuksista, mikäli ovat niissä.
 2. Kiinnitä ylempi hormisuojuus 2 ruuvilla sivusta kiinni kannatinkulmaan.
→ Kuva 7
 3. **Huomautus:** Aseta pehmeitä liinoja suojaksi ulomman hormisuojuksen reunojen päälle, jotta vältät naarmuuntumisen.
Aseta alempi hormisuojuus paikalleen laiteeseen ja vedä kevyesti irti toisistaan. ①
 4. Vedä alempi hormisuojuus ylemmän hormisuojuksen yli.②
→ Kuva 8
 5. Poista liinat varovasti.

Suodatintelineen asennus

1. Irrota rasvasuodattimet.
Rasvasuodatinten irrotusta koskevat tiedot löydät laitteen käyttöohjeesta.
2. Aseta suodatinpidike paikalleen.
→ Kuva 9, → Kuva 10

Hajusuodattimen asennus

Vaativuus: Rasvasuodattimet on irrotettu.

1. Aseta hajusuodatin paikalleen, paina taaksepäin ja käännä ylös.
→ Kuva 11
Vaahtomuovin pitää painua paikalleen asennettaessa kokoon.
Varmista hajusuodatinta paikalleen asettaessasi, että ilman virtaussuuntaa osoittavat nuolet näyttävät ylöspäin.
- ✓ Kun hajusuodatin on laitteen keskellä ja pysyy itsestään paikallaan, se on asennettu oikein.
→ Kuva 12
2. Aseta rasvasuodattimet paikoilleen.
Rasvasuodatinten asennusta koskevat tiedot löydät laitteen käyttöohjeesta.
3. Hävitä käytetty hajusuodatin sekajätteen mukana.
Hajusuodattimessa ei ole haitallisia aineita.

Hajusuodattimen raikastaminen

VAROITUS – Tulipalovaara!

Uuninpuhdistustoiminto (pyrolyysi) voi saada hajusuodattimen syttymään tuleen.

- ▶ Älä koskaan käytä uuninpuhdistustoimintoa (pyrolyysi) hajusuodattimelle.

VAROITUS – Loukkaantumiswaara!

Hajusuodatin pysyy raikastamisen jälkeen kauan kuumana.

- ▶ Älä kosketa hajusuodatinta heti raikastamisen jälkeen, vaan anna sen ensin jäähtyä riittävästi.

HUOMIO!

Hajusuodatin voi vaurioitua yli 100 °C:ssa.

- ▶ Älä raikasta hajusuodatinta yli 100 °C:ssa.
Hajusuodatin voi vaurioitua, jos sitä käsitellään epäasianmukaisesti.
- ▶ Älä pese hajusuodatinta astianpesukoneessa.
- ▶ Älä pese sitä käsin.
- ▶ Älä käytä puhdistusaineita.

Huomautukset

- Jotta hajusuodatinta voidaan käyttää pidempään, se voidaan raikastaa kerran vuodessa. Raikastaminen voidaan tehdä enintään kolme kertaa uudelleen. Suodatin on silloin käytetty, ja se tulee vaihtaa 12 kuukauden kuluttua kolmannesta raikastamisesta. Hävitä käytetty hajusuodatin sekajätteen mukana. Hajusuodattimessa ei ole haitallisia aineita. Hajusuodattimia on saatavana huoltopalvelusta tai verkkokaupasta. Käytä vain alkuperäisiä hajusuodattimia.
 - Hajusuodattimen osat voivat muuttaa väriä raikastuksen yhteydessä. Värjäytymät eivät vaikuta hajusuodattimen toimintaan.
 - Raikastamisessa hajusuodattimen muoto voi muuttua hieman. Muodonmuutos ei vaikuta hajusuodattimen toimintaan.
 - Kun hajusuodatin raikastetaan, uunitilaan voi jäädä vähäisiä jäämiä. Poista jäämät soveltuvalla puhdistusaineella.
1. Irrota hajusuodatin.
 2. Esilämmitä uuni 100 °C:een (kiertoilmatoiminnolla )
 3. Aseta hajusuodatin rutilälle ja laita se keskimmaiselle kannatintasolle.
 4. Raikastamisen aikana voi muodostua hajuja. Varmista huoneen hyvä tuuletus avaamalla ikkunan.
 5. Raikasta hajusuodatin seuraavilla asetuksilla.

Toiminta-aika	Lämpötila	Uunitoiminto
180 min	maks. 100 °C	Kiertoilma 

6. Anna kuumen hajusuodattimen jäähtyä kuumuutta kestäväällä alustalla.
7. Pidä kirjaa raikastuserroista merkitsemällä X siihen tarkoitettuun kohtaan hajusuodattimessa 1□ 2□ 3□.
8. Asenna hajusuodatin paikalleen.

fr

Indications générales

- Lisez attentivement cette notice.
- Conservez la notice ainsi que les informations produit en vue d'une réutilisation ultérieure ou pour un futur nouveau propriétaire.
- La sécurité d'utilisation est garantie uniquement en cas d'installation correcte et conforme aux instructions de montage. Le monteur est responsable du fonctionnement correct sur le lieu où l'appareil est installé.
- Cette notice s'adresse au monteur de l'accessoire spécial.
- Seul un spécialiste agréé est autorisé à brancher l'appareil.
- Avant toute intervention sur l'appareil, coupez l'alimentation électrique.

Installation en toute sécurité

Respectez les consignes de sécurité lors de l'installation de l'accessoire spécial.

AVERTISSEMENT – Risque d'asphyxie!

Les enfants risquent de s'envelopper dans les matériaux d'emballage ou de les mettre sur la tête et de s'étouffer.

- ▶ Conserver les matériaux d'emballage hors de portée des enfants.
- ▶ Ne jamais laisser les enfants jouer avec les emballages.

AVERTISSEMENT – Risque de blessure!

Des pièces à l'intérieur de l'appareil peuvent présenter des arêtes vives.

- ▶ Portez des gants de protection.

Contenu de la livraison

Après avoir déballé le produit, inspectez toutes les pièces pour détecter d'éventuels dégâts dus au transport et pour vous assurer de l'intégralité de la livraison.

→ Fig. 1, → Fig. 2

Tenez compte des dimensions du capot de cheminée.

→ Fig. 3

Montage du déflecteur d'air

1. Démontez le capot de cheminée.

Vous trouverez des informations concernant le démontage du capot de cheminée dans les instructions de montage de votre appareil.

2. Accrochez le déflecteur d'air dans l'équerre de fixation.

→ Fig. 4, → Fig. 5

3. Fixez le flexible à l'aide des 2 colliers de serrage au déflecteur d'air et au manchon d'évacuation.

→ Fig. 6

4. Serrez le flexible et raccourcissez-le si nécessaire.
5. Monter le capot de cheminée.

Les œuies du capot de cheminée intérieur doivent être orientées vers le haut.

Vous trouverez des informations concernant le montage du capot de cheminée dans les instructions de montage de votre appareil.

Montage du capot de cheminée

AVERTISSEMENT – Risque de blessure!

Des pièces à l'intérieur de l'appareil peuvent présenter des arêtes vives.

- ▶ Portez des gants de protection.

AVERTISSEMENT – Risque d'électrocution!

Les composants à arêtes vives à l'intérieur de l'appareil peuvent endommager le câble de raccordement.

- ▶ Ne pincez pas et ne coincez pas le câble de raccordement.

1. Le cas échéant, retirer les films protecteurs recouvrant les deux capots de cheminée.

2. Visser le capot de cheminée supérieur latéralement contre la cornière de retenue au moyen des 2 vis.

→ Fig. 7

3. **Remarque :** Pour éviter les rayures, poser des chiffons doux papier, à titre de protection, sur les bords du capot extérieur.

Poser le capot de cheminée inférieur sur l'appareil et tirez légèrement. ①

4. Enfiler le capot de cheminée inférieur sur le capot de cheminée supérieur.②

→ Fig. 8

5. Enlever les chiffons avec précaution.

Monter le porte-filtre

1. Démontez le filtre à graisse.

Vous trouverez des informations sur le démontage du filtre à graisse dans la notice d'utilisation de votre appareil.

2. Insérer le support de filtre.
→ Fig. 9, → Fig. 10

Poser un filtre anti-odeurs

Condition : Les filtres à graisse sont retirés.

1. Posez le filtre anti-odeurs, poussez-le vers l'arrière et rabattez-le vers le haut.
→ Fig. 11

La mousse doit se comprimer au moment de l'insertion.

Lors de l'insertion du filtre à odeurs, veiller à ce que les flèches pour la direction du flux d'air soient dirigées vers le haut.

- ✓ Si le filtre anti-odeurs est centré dans l'appareil et tient tout seul, il est correctement inséré.
→ Fig. 12

2. Insérer les multifiltres à graisse.

Vous trouverez des informations sur le montage du filtre à graisse dans la notice d'utilisation de votre appareil.

3. Éliminez les filtres à odeurs usagés dans les déchets résiduels.

Le filtre à odeurs ne contient aucune substance nocive.

Régénérer le filtre anti-odeurs

AVERTISSEMENT – Risque d'incendie!

Le filtre anti-odeurs peut s'enflammer à cause de la fonction de nettoyage du four (pyrolyse).

- ▶ N'utilisez jamais la fonction de nettoyage du four (pyrolyse) pour le filtre anti-odeurs.

AVERTISSEMENT – Risque de blessure!

Le filtre à odeurs reste longtemps chaud après sa régénération.

- ▶ Ne touchez pas le filtre anti-odeurs directement après sa régénération, laissez-le d'abord refroidir.

ATTENTION !

Le filtre anti-odeurs peut être endommagé en cas de températures supérieures à 100 °C.

- ▶ Ne régénérez pas le filtre anti-odeurs à une température supérieure à 100 °C.

Le filtre anti-odeurs peut être endommagé en cas de nettoyage inapproprié.

- ▶ Ne nettoyez pas le filtre anti-odeurs au lave-vaisselle.
- ▶ Ne le nettoyez pas à la main.
- ▶ N'utilisez pas de détergent.

Remarques

- Le filtre anti-odeurs peut être régénéré une fois par an pour allonger sa durée d'utilisation. Cette opération peut être répétée jusqu'à trois fois. Le filtre est alors usé et doit être remplacé 12 mois après le troisième processus de régénération. Éliminer le filtre anti-odeurs usagé dans les déchets résiduels. Le filtre à odeurs ne contient aucune substance nocive. Le filtre anti-odeurs est en vente auprès du Service après-vente ou sur la boutique en ligne. Utilisez uniquement un filtre anti-odeurs d'origine.
- Lors du processus de régénération, des pièces du filtre anti-odeurs peuvent se décolorer. Ces décolorations n'ont aucune influence sur le fonctionnement du filtre anti-odeurs.
- Le filtre anti-odeurs peut légèrement se déformer lors de la régénération. Cette déformation n'a aucun effet sur la fonction du filtre anti-odeurs.

- Lors du processus de régénération du filtre anti-odeurs, des résidus peuvent se subsister dans le compartiment de cuisson. Éliminez les résidus présents à l'aide de détergents adaptés.

1. Déposez le filtre anti-odeurs.
2. Préchauffez le four à 100 °C (chaleur tournante ).
3. Posez le filtre anti-odeurs sur une grille et insérez celle-ci à mi-hauteur dans le four.
4. Une odeur peut se dégager pendant la régénération. Pour vous assurer que la pièce est bien ventilée, ouvrez une fenêtre.
5. Régénérez le filtre anti-odeurs avec les réglages suivants.

Durée	Température	Mode de cuisson
180 min	max. 100 °C	Chaleur tournante 

6. Laissez le filtre anti-odeurs chaud refroidir sur une surface résistant à la chaleur.
7. Inscrivez un X dans le champ 1 2 3 prévu à cet effet sur le filtre anti-odeurs pour suivre les opérations de régénération déjà effectuées.
8. Posez le filtre anti-odeurs.

el

Γενικές υποδείξεις

- Διαβάστε προσεκτικά αυτές τις οδηγίες.
- Φυλάξτε τις οδηγίες καθώς και τις πληροφορίες προϊόντος για μετέπειτα χρήση ή για τον επόμενο κάτοχο της συσκευής.
- Μόνο με τη σωστή τοποθέτηση σύμφωνα με τις οδηγίες τοποθέτησης διασφαλίζεται η ασφάλεια κατά τη χρήση. Ο εγκαταστάτης είναι υπεύθυνος για την άψογη λειτουργία στη θέση τοποθέτησης.
- Αυτές οι οδηγίες απευθύνονται στον εγκαταστάτη του ειδικού εξαρτήματος.
- Μόνο ένας αδειούχος τεχνικός επιτρέπεται να συνδέσει τη συσκευή.
- Πριν την πραγματοποίηση οποιασδήποτε εργασίας, διακόψτε την παροχή ρεύματος.

Ασφαλής συναρμολόγηση

Προσέχετε τις υποδείξεις ασφαλείας κατά τη συναρμολόγηση του ειδικού εξαρτήματος.

ΠΡΟΕΙΔΟΠΟΙΗΣΗ – Κίνδυνος ασφυξίας!

Τα παιδιά μπορεί να περάσουν τα υλικά της συσκευασίας πάνω από το κεφάλι ή να τυλιχτούν σ' αυτά και να πάθουν ασφυξία.

- ▶ Κρατάτε τα υλικά συσκευασίας μακριά από τα παιδιά.
- ▶ Μην αφήνετε τα παιδιά να παίζουν με τα υλικά συσκευασίας.

ΠΡΟΕΙΔΟΠΟΙΗΣΗ – Κίνδυνος τραυματισμού!

Τα εξαρτήματα στο εσωτερικό της συσκευής μπορεί να είναι κοφτερά.

- ▶ Φοράτε προστατευτικά γάντια.

Υλικά παράδοσης

Μετά το ξεπακετάρισμα ελέγξτε όλα τα μέρη για ενδεχόμενες ζημιές μεταφοράς καθώς και για την πληρότητα της παράδοσης.

→ Εικ. 11, → Εικ. 12

Προσέξτε τις διαστάσεις της επένδυσης της καμινάδας.

→ Εικ. 13

Συναρμολόγηση της διάταξης εκτροπής του αέρα ανακυκλοφορίας

1. Αποσυναρμολογήστε την επένδυση καμινάδας.
Πληροφορίες για την αποσυναρμολόγηση της επένδυσης καμινάδας, θα βρείτε στις οδηγίες συναρμολόγησης της συσκευής σας.
2. Αναρτήστε τη διάταξη εκτροπής του αέρα ανακυκλοφορίας στη γωνία συγκράτησης.
→ Εικ. 14, → Εικ. 15
3. Στερεώστε τον εύκαμπο σωλήνα με τους 2 σφιγκτήρες εύκαμπτου σωλήνα στη διάταξη εκτροπής του αέρα ανακυκλοφορίας και στο στόμιο αέρα.
→ Εικ. 16
4. Τεντώστε τον εύκαμπο σωλήνα και σε περίπτωση που χρειάζετε, κοντύνετέ τον.
5. Συναρμολογήστε την επένδυση καμινάδας.
Οι σχισμές της εσωτερικής επένδυσης καμινάδας δείχνουν προς τα πάνω.
Πληροφορίες για τη συναρμολόγηση της επένδυσης καμινάδας, θα βρείτε στις οδηγίες συναρμολόγησης της συσκευής σας.

Συναρμολόγηση της επένδυσης καμινάδας

⚠ ΠΡΟΕΙΔΟΠΟΙΗΣΗ – Κίνδυνος τραυματισμού!
Τα εξαρτήματα στο εσωτερικό της συσκευής μπορεί να είναι κοφτερά.

► Φοράτε προστατευτικά γάντια.

⚠ ΠΡΟΕΙΔΟΠΟΙΗΣΗ – Κίνδυνος ηλεκτροπληξίας!

Κοφτερά εξαρτήματα στο εσωτερικό της συσκευής μπορεί να προξενήσουν ζημιά στο καλώδιο σύνδεσης.

► Μην τσακίζετε ή μη μαγκώνετε το καλώδιο σύνδεσης.

1. Εφόσον υπάρχουν αφαιρέστε τις προστατευτικές μεμβράνες και από τις δυο επενδύσεις της καμινάδας.
2. Βιδώστε την επάνω επένδυση της καμινάδας με τις 2 βίδες στα πλάγια των γωνιών συγκράτησης.
→ Εικ. 17
3. **Σημείωση:** Για να αποφύγετε τυχόν γρατζουνιές, βάλτε για προστασία μαλακιά πανιά επάνω από τις ακμές της εξωτερικής επένδυσης της καμινάδας.
Τοποθετήστε την κάτω επένδυση της καμινάδας επάνω στη συσκευή και χωρίστε την ελαφρά. ①
4. Τυλίξτε την κάτω επένδυση της καμινάδας πάνω από την επάνω επένδυση της καμινάδας. ②
→ Εικ. 18
5. Αφαιρέστε προσεκτικά τα πανιά.

Συναρμολόγηση του στηρίγματος του φίλτρου

1. Αφαιρέστε τα φίλτρα λίπους.
Πληροφορίες για την αφαίρεση των φίλτρων λίπους, θα βρείτε στις οδηγίες χρήσης της συσκευής σας.
2. Τοποθετήστε το στηρίγμα του φίλτρου.
→ Εικ. 19, → Εικ. 20

Τοποθέτηση του φίλτρου οσμών

Προϋπόθεση: Τα φίλτρα λίπους έχουν αφαιρεθεί.

1. Τοποθετήστε το φίλτρο οσμών, πιέστε το προς τα πίσω και σηκώστε το προς τα επάνω.
→ Εικ. 21
Το αφρώδες υλικό πρέπει κατά την τοποθέτηση να συμπιέζεται.
Προσέξτε κατά την τοποθέτηση του φίλτρου οσμών, τα βέλη για την κατεύθυνση του αέρα να δείχνουν προς τα επάνω.
- ✓ Όταν το φίλτρο οσμών είναι τοποθετημένο στη μέση της συσκευής και συγκρατιέται από μόνο του, είναι τοποθετημένο σωστά.
→ Εικ. 22
2. Τοποθετήστε τα φίλτρα λίπους.
Πληροφορίες για την τοποθέτηση των φίλτρων λίπους, θα βρείτε στις οδηγίες χρήσης της συσκευής σας.
3. Αποσύρετε το παλιό φίλτρο οσμών στα υπόλοιπα απορρίμματα.
Το φίλτρο οσμών δεν περιέχει βλαβερές ουσίες.

Αναγέννηση του φίλτρου οσμών

⚠ ΠΡΟΕΙΔΟΠΟΙΗΣΗ – Κίνδυνος πυρκαγιάς!

Το φίλτρο οσμών μπορεί να αναφλεχθεί με τη λειτουργία καθαρισμού του φούρνου (πυρόλυση).

► Μη χρησιμοποιείτε ποτέ τη λειτουργία καθαρισμού του φούρνου (πυρόλυση) για το φίλτρο οσμών.

⚠ ΠΡΟΕΙΔΟΠΟΙΗΣΗ – Κίνδυνος τραυματισμού!

Το φίλτρο οσμών μετά την αναγέννηση παραμένει για πολύ χρόνο καυτό.

► Μην αγγίζετε το φίλτρο οσμών απευθείας μετά την αναγέννηση, αλλά αφήστε το να κρυώσει.

ΠΡΟΣΟΧΗ!

Το φίλτρο οσμών μπορεί να υποστεί ζημιά σε θερμοκρασίες πάνω από 100 °C.

► Μην αναγεννήσετε το φίλτρο οσμών σε θερμοκρασίες πάνω από 100 °C.

Το φίλτρο οσμών μπορεί να υποστεί ζημιά σε περίπτωση ακατάλληλου καθαρισμού.

► Μην καθαρίζετε το φίλτρο οσμών στο πλυντήριο πιάτων.

► Μην καθαρίζετε με το χέρι.

► Μη χρησιμοποιήσετε κανένα απορρυπαντικό.

Υποδείξεις

- Για μια μεγαλύτερη διάρκεια ζωής το φίλτρο οσμών μπορεί να αναγεννηθεί μια φορά το χρόνο. Η διαδικασία μπορεί να επαναληφθεί έως και τρεις φορές.
Το φίλτρο έχει μετά εξαντληθεί και πρέπει 12 μήνες μετά την τρίτη αναγέννηση να αντικατασταθεί. Αποσύρετε το παλιό φίλτρο οσμών στα υπόλοιπα απορρίμματα. Το φίλτρο οσμών δεν περιέχει βλαβερές ουσίες.
Φίλτρα οσμών θα βρείτε στην υπηρεσία εξυπηρέτησης πελατών ή στο Online-Shop. Χρησιμοποιείτε μόνο γνήσια φίλτρα οσμών.
- Κατά τη διάρκεια της αναγέννησης, μέρη του φίλτρου οσμών μπορεί να αλλάξουν χρώμα. Οι αποχρώσεις δεν έχουν καμία επιρροή πάνω στη λειτουργία του φίλτρου οσμών.
- Κατά τη διάρκεια της αναγέννησης, το φίλτρο οσμών μπορεί να παραμορφωθεί ελαφρά. Η παραμόρφωση δεν έχει καμία επιρροή πάνω στη λειτουργία του φίλτρου οσμών.
- Κατά την αναγέννηση του φίλτρου οσμών, μπορεί να παραμείνουν ελάχιστα υπολείμματα στον θάλαμο μαγειρέματος. Αφαιρέστε τυχόν υπάρχοντα υπολείμματα με κατάλληλα απορρυπαντικά.

1. Αφαιρέστε το φίλτρο οσμών.

2. Προθερμάνετε τον φούρνο στους 100 °C (Θερμός αέρας )
3. Τοποθετήστε το φίλτρο οσμών πάνω στη σχάρα και σπρώξτε το στο μεσαίο επίπεδο τοποθέτησης.
4. Κατά τη διάρκεια της αναγέννησης, μπορεί να δημιουργηθούν οσμές. Για να βεβαιωθείτε, ότι το δωμάτιο αερίζεται καλά, ανοίξτε ένα παράθυρο.
5. Αναγεννήστε το φίλτρο οσμών με τις ακόλουθες ρυθμίσεις.

Διάρκεια	Θερμοκρασία	Τρόπος ψησίματος
180 λεπτά	μέγ. 100 °C	Θερμός αέρας 

6. Αφήστε να κρυώσει το καυτό φίλτρο οσμών επάνω σε μια ανθεκτική στη θερμότητα επιφάνεια εναπόθεσης.
7. Για να παρακολουθήσετε τις διαδικασίες αναγέννησης, βάλτε ένα X στο καθορισμένο πεδίο 1 2 3 στο φίλτρο οσμών.
8. Τοποθετήστε το φίλτρο οσμών.

it



Avvertenze generali

- Leggere attentamente le presenti istruzioni.
- Conservare le istruzioni e le informazioni sul prodotto per il successivo utilizzo o per il futuro proprietario.
- La sicurezza di utilizzo è garantita solo per l'installazione secondo le regole di buona tecnica riportate nelle istruzioni di montaggio. L'installatore è responsabile del corretto funzionamento nel luogo di installazione.
- Queste istruzioni sono rivolte al tecnico addetto al montaggio dell'accessorio speciale.
- Il collegamento può essere eseguito esclusivamente da un tecnico specializzato autorizzato.
- Prima di eseguire qualsiasi lavoro, staccare l'alimentazione della corrente.

Montaggio sicuro

Osservare le avvertenze di sicurezza durante il montaggio dell'accessorio speciale.

AVVERTENZA – Pericolo di soffocamento!

I bambini potrebbero mettersi in testa il materiale di imballaggio o avvolgersi nello stesso, rimanendo soffocati.

- ▶ Tenere lontano il materiale di imballaggio dai bambini.
- ▶ Vietare ai bambini di giocare con materiali d'imballaggio.

AVVERTENZA – Pericolo di lesioni!

Alcuni componenti all'interno dell'apparecchio possono essere affilati.

- ▶ Indossare guanti protettivi.

Contenuto della confezione

Dopo il disimballaggio controllare che tutti i componenti siano presenti e che non presentino danni dovuti al trasporto.

→ Fig. **1**, → Fig. **2**

Osservare la dimensione del rivestimento del camino.

→ Fig. **3**

Montaggio deflettore aria

1. Smontare il rivestimento del camino.
Informazioni sullo smontaggio del rivestimento del camino sono contenute nelle istruzioni per il montaggio dell'apparecchio.
2. Agganciare il deflettore aria nella staffa di fissaggio.
→ Fig. **4**, → Fig. **5**
3. Fissare il tubo flessibile con 2 fascette stringitubo sul deflettore aria e sul manicotto dell'aria.
→ Fig. **6**
4. Tendere il cavo flessibile e in caso di necessità accorciarlo.
5. Montare il rivestimento del camino.
Le fessure del rivestimento interno del camino sono rivolte verso l'alto.
Informazioni sul montaggio del rivestimento del camino sono contenute nelle istruzioni per il montaggio dell'apparecchio.

Montaggio del rivestimento del camino

AVVERTENZA – Pericolo di lesioni!

Alcuni componenti all'interno dell'apparecchio possono essere affilati.

- ▶ Indossare guanti protettivi.

AVVERTENZA – Pericolo di scosse elettriche!

Componenti a spigolo vivo all'interno dell'apparecchio possono danneggiare il cavo di collegamento.

- ▶ Non piegare o schiacciare il cavo di collegamento.

1. Se presente, rimuovere la pellicola protettiva da entrambi i rivestimenti del camino.
2. Avvitare il rivestimento del camino superiore con le 2 viti lateralmente sulla staffa di fissaggio.
→ Fig. **7**
3. **Nota:** Per evitare di provocare graffi, mettere dei panni morbidi come protezione sopra gli spigoli del rivestimento esterno del camino.
Posizionare il rivestimento inferiore del camino sull'apparecchio e tirare leggermente verso l'esterno. ^①
4. Ripiegare il rivestimento inferiore del camino sopra il rivestimento superiore del camino. ^②
→ Fig. **8**
5. Rimuovere attentamente i panni.

Montaggio del supporto filtro

1. Smontare i filtri per grassi.

Le informazioni per lo smontaggio dei filtri per grassi sono contenute nelle istruzioni per l'uso dell'apparecchio.

2. Inserire il supporto filtro.

→ Fig. **9**, → Fig. **10**

Montaggio del filtro antiodore

Requisito: I filtri antigrasso sono smontati.

1. Applicare il filtro antiiodori, spingerlo verso la parte posteriore e ribaltarlo verso l'alto.
→ Fig. 11
Il materiale espanso deve comprimersi quando viene inserito.
Quando si inserisce il filtro antiiodori prestare attenzione a che le frecce della direzione dell'aria siano rivolte verso l'alto.
- ✓ Il filtro antiiodori è inserito correttamente quando si trova al centro nell'apparecchio e si regge autonomamente.
→ Fig. 12
2. Inserire i filtri antigrasso.
Le informazioni per il montaggio dei filtri per grassi sono contenute nelle istruzioni per l'uso dell'apparecchio.
3. Smaltire il vecchio filtro antiiodori nei rifiuti domestici.
Il filtro antiiodori non contiene alcuna sostanza nociva.

Aggiornare il filtro antiiodori

AVVERTENZA – Pericolo di incendio!

Il filtro antiiodori può prendere fuoco con la funzione di pulizia del forno (pirolisi).

- ▶ Non utilizzare mai la funzione di pulizia forno (pirolisi) per il filtro antiiodori.

AVVERTENZA – Pericolo di lesioni!

Dopo l'aggiornamento il filtro antiiodori rimane caldo a lungo.

- ▶ Non toccare il filtro antiiodori subito dopo l'aggiornamento, ma lasciarlo raffreddare.

ATTENZIONE!

Il filtro antiiodori può danneggiarsi se la temperatura supera i 100 °C.

- ▶ Non aggiornare il filtro antiiodori a temperature superiori a 100 °C.

Una pulizia impropria può causare il danneggiamento del filtro antiiodori.

- ▶ Non lavare il filtro antiiodori in lavastoviglie.
- ▶ Non lavare a mano.
- ▶ Non utilizzare detergenti.

Note

- Per una maggiore durata, il filtro antiiodori può essere aggiornato una volta all'anno. Il processo può essere ripetuto fino a tre volte.

Il filtro è quindi esaurito e deve essere sostituito 12 mesi dopo il terzo aggiornamento.

Smaltire il vecchio filtro antiiodore nei rifiuti domestici. Il filtro antiiodori non contiene alcuna sostanza nociva.

I filtri antiiodori sono disponibili presso il servizio clienti o il punto vendita online. Utilizzare solo filtri antiiodori originali.

- Durante l'aggiornamento alcune parti del filtro antiiodori possono scolorire. Le variazioni cromatiche non influiscono in alcun modo sul funzionamento del filtro.
 - Durante l'aggiornamento il filtro antiiodori può deformarsi leggermente. La deformazione non influisce sul funzionamento del filtro antiiodori.
 - Durante l'aggiornamento del filtro antiiodori possono rimanere residui minimi nel vano cottura. Rimuovere eventuali residui con detergenti adeguati.
1. Smontare il filtro antiiodori.
 2. Preriscaldare il forno a 100 °C (aria calda ).
 3. Posizionare il filtro antiiodori su una griglia e inserirlo al livello di inserimento centrale.
 4. L'aggiornamento può causare la formazione di odori. Per garantire un'aerazione ottimale del locale, aprire una finestra.

5. Aggiornare il filtro antiiodori con le impostazioni seguenti.

Durata	Temperatura	Tipo di riscaldamento
180 min	max. 100 °C	Aria calda 

6. Far raffreddare il filtro antiiodori caldo su una superficie resistente al calore.
7. Per tenere traccia dei processi di aggiornamento, inserire una X nell'apposito campo 1 2 3 del filtro antiiodori.
8. Montare il filtro antiiodori.

hr

Opće napomene

- Pažljivo pročitajte ove upute.
- Sačuvajte upute i informacije o proizvodu za kasniju uporabu ili za sljedećeg vlasnika.
- Samo kod pravilne ugradnje sukladno ovim uputama za montažu je zajamčena sigurnost tijekom uporabe. Instalater je odgovoran za besprijekorno funkcioniranje na mjestu postavljanja.
- Ove su upute namijenjene monteru posebnog pribora.
- Samo ovlašteno stručno osoblje smije priključiti uređaj.
- Prije izvršenja svih radova isključite dovod struje.

Sigurna montaža

Pridržavajte se sigurnosnih napomena pri montaži posebnog pribora.

UPOZORENJE – Opasnost od gušenja!

Djeca mogu navući ambalažni materijal preko glave ili se njime zamotati te se na taj način ugušiti.

- ▶ Ambalažni materijal držite podalje od djece.
- ▶ Djeci nikada ne dopuštajte igranje s ambalažnim materijalom.

UPOZORENJE – Opasnost od ozljede!

Sastavni dijelovi unutar uređaja mogu biti oštih rubova.

- ▶ Nosite zaštitne rukavice.

Opseg isporuke

Nakon raspakiranja provjerite sve dijelove imaju li oštećenja nastala u transportu te je li isporuka potpuna.

→ Sl. 1, → Sl. 2

Pridržavajte se dimenzija obloge dimnjaka.

→ Sl. 3

Montaža ventilatora

1. Demontirajte oblogu dimnjaka.
Informacije o demontaži obloge dimnjaka možete pronaći u uputama za montažu svog uređaja.
2. Ventilator objesite na pridržni kutni nastavak.
→ Sl. 4, → Sl. 5
3. Pričvrstite crijevo s 2 obujmicama za crijevo na ventilator i nastavak za zrak.
→ Sl. 6
4. Zategnite crijevo i po potrebi ga skratite.
5. Montirajte oblogu dimnjaka.

Prorezi unutarnje obloge dimnjaka moraju biti okrenuti prema gore.
Informacije o montaži obloge dimnjaka možete pronaći u uputama za montažu svog uređaja.

Montaža obloge dimnjaka

UPOZORENJE – Opasnost od ozljede!

Sastavni dijelovi unutar uređaja mogu biti oštrih rubova.

- ▶ Nosite zaštitne rukavice.

UPOZORENJE – Opasnost od strujnog udara!

Oštrobridni sastavni dijelovi unutar uređaja mogu oštetiti priključni kabel.

- ▶ Pazite da ne presavijete ili priključite priključni kabel.

1. Ako postoje zaštitne folije, skinite ih s obje obloge dimnjaka.

2. Gornju oblogu dimnjaka privijte s 2 vijka bočno na kutni držač.
→ Sl. 7

3. **Napomena:** Kako biste izbjegli ogrebotine, stavite meke krpe za zaštitu na rubovima vanjske obloge dimnjaka.

Stavite donju oblogu dimnjaka na uređaj i lagano razdvojite. ①

4. Stavite donju oblogu dimnjaka na gornju oblogu dimnjaka.②

→ Sl. 8

5. Oprezno uklonite krpe.

Montaža držača filtra

1. Izvadite filtre za masnoću.

Informacije o vađenju filtara za masnoću možete pronaći u uputama za uporabu svog uređaja.

2. Umetnite držač filtra.

→ Sl. 9, → Sl. 10

Stavljanje filtra za mirise

Zahtjev: Filtri za masnoću su izvađeni.

1. Umetnite filter za mirise, pritisnite prema natrag i preklopite prema gore.

→ Sl. 11

Pri umetanju trebate pritisnuti pjenasti materijal. Pri umetanju filtra za mirise pazite da su strelice za smjer zraka okrenute prema gore.

- ✓ Filter za mirise je ispravno umetnut kada dosjeda na sredini i samostalno stoji u uređaju.

→ Sl. 12

2. Umetnite filtre za masnoću.

Informacije o stavljanju filtara za masnoću možete pronaći u uputama za uporabu svog uređaja.

3. Rabljeni filter za mirise odložite u preostali otpad.

Filter za mirise ne sadrži štetne tvari.

Osvježavanje filtra za mirise

UPOZORENJE – Opasnost od požara!

Filter za mirise može se zapaliti zbog funkcije čišćenja pećnice (pirolize).

- ▶ Nikada ne upotrebljavajte funkciju čišćenja pećnice (pirolizu) za filter za mirise.

UPOZORENJE – Opasnost od ozljede!

Filter za mirise ostaje nakon osvježavanja dugo vruć.

- ▶ Filter za mirise ne dodirujte odmah nakon osvježavanja, već ga ostavite da se ohladi.

POZOR!

Filter za mirise može se oštetiti pri temperaturama iznad 100 °C.

- ▶ Filter za mirise nikada nemojte osvježavati pri temperaturama višim od 100 C.

Filter za mirise može se oštetiti u slučaju nestručnog čišćenja.

- ▶ Filter za mirise ne perite u perilici posuđa.
- ▶ Nemojte ga ručno čistiti.
- ▶ Ne koristite sredstva za čišćenje.

Napomene

- Za dulji vijek trajanja možete jednom godišnje osvježiti filter za mirise. Postupak treba ponoviti najviše triput.

Filter je istrošen i treba ga zamijeniti 12 mjeseci nakon trećeg osvježavanja.

Rabljeni filter za mirise odložite u preostali otpad.

Filter za mirise ne sadrži štetne tvari.

Filtre za mirise možete kupiti kod servisne službe ili u internetskoj trgovini. Upotrebljavajte samo originalne filtre za mirise.

- Tijekom osvježavanja dijelovi filtra za mirise mogu promijeniti boju. Promjene boje ne utječu na funkciju filtra za mirise.

- Tijekom osvježavanja filter za mirise može se malo deformirati. Deformacija ne utječe na funkciju filtra za mirise.

- Tijekom osvježavanja filtra za mirise mogu ostati minimalni ostaci u pećnici. Postojeće ostatke uklonite prikladnim sredstvima za čišćenje.

1. Izvadite filter za mirise.

2. Zagrijte pećnicu na 100 °C (vrući zrak .

3. Postavite filter za mirise na rešetku i gurnite ga na srednju razinu.

4. Tijekom osvježavanja može doći do nastajanja neugodnih mirisa. Da biste provjerili je li prostorija dobro prozračena, otvorite prozor.

5. Osvježite regenerativni filter za mirise sa sljedećim postavkama.

Trajanje	Temperatura	Vrsta grijanja
180 min	maks. 100 °C	Vrući zrak 

6. Vrući filter za mirise ostavite da se ohladi na podlozi otpornoj na toplinu.

7. Za praćenje postupaka osvježavanja unesite X u predviđeno polje 1 2 3 na filteru za mirise.

8. Umetnite filter za mirise.

lv

Vispārīgi norādījumi

- Rūpīgi izlasiet šo instrukciju.
- Uzglabājiet instrukciju un produkta informāciju vēlākai izmantošanai vai nākamiem īpašniekiem.
- Tikai tehniski pareizi veikta iebūvēšana atbilstoši montāžas pamācībai nodrošina izmantošanas drošību. Par pareizu ierīces darbību uzstādīšanas vietā atbild uzstādītājs.
- Šī instrukcija ir paredzēta papildpiederumu montierim.
- Ierīci pievienot elektrotīklam drīkst tikai sertificēts speciālists.
- Pirms jebkādu darbu veikšanas vienmēr atvienojiet elektropadevi.

Droša montāža

Montējot papildpiederumus, ievērojiet drošības norādījumus.

⚠ BRĪDINĀJUMS – Nosmakšanas risks!

Bērni var iepakojuma materiālu uzvilkt uz galvas vai tajā ietīties un nosmakt.

- ▶ Glabājiet iepakojuma materiālu bērniem nepieejamā vietā.
- ▶ Neļaujiet bērniem rotaļāties ar iepakojuma materiālu.

⚠ BRĪDINĀJUMS – Traumu risks!

Ierīces iekšpusē esošajām daļām var būt asas malas.

- ▶ Lietojiet aizsargcimdus.

Piegādes komplektācija

Pēc visu detaļu izņemšanas no iepakojuma pārbauziet iespējamos transportēšanas bojājumus un piegādes pilnīgumu.

→ Att. 1, → Att. 2

levērojiet vēdkanāla panelu izmērus.

→ Att. 3

Gaisa deflektora uzstādīšana

1. Demontējiet gaisa izvada apdari.

Informāciju par gaisa aizvada apdares demontāžu skatiet savas ierīces montāžas pamācībā.

2. Iekariet gaisa deflektoru leņķa stiprinājumā.

→ Att. 4, → Att. 5

3. Piestipriniet šļūteni ar 2 šļūtenes apskavām pie gaisa deflektora un gaisa īscaurules.

→ Att. 6

4. Cieši savelciet šļūteni un vajadzības gadījumā saīsiniet to.

5. Uzstādiet gaisa izvada apdari.

Rievām gaisa izvada apdares iekšpusē jābūt vērstām augšup.

Informāciju par gaisa izvada apdares montāžu skatiet savas ierīces montāžas pamācībā.

Gaisa izvada apdares montāža

⚠ BRĪDINĀJUMS – Traumu risks!

Ierīces iekšpusē esošajām daļām var būt asas malas.

- ▶ Lietojiet aizsargcimdus.

⚠ BRĪDINĀJUMS – Elektrotieciena risks!

Ierīces iekšpusē uzstādītās daļas, kuru malas ir asas, var sabojāt savienojuma kabeli.

- ▶ Nelokiet un neiespīlējiet savienojuma kabeli.

1. Noņemiet aizsargplēvi (ja tāda ir) no abiem gaisa izvada apdares paneļiem.

2. Pieskrūvējiet augšējo gaisa izvada apdares paneli ar 2 skrūvēm sānos pie leņķa balstiem.

→ Att. 7

3. **Piezīme:** Lai nepieļautu skrāpējumus, ārējā gaisa izvada apdares paneļa šķautnes aizsardzības nolūkā pārklājiet ar mīkstu drānu.

Uzlieciet apakšējo apdares paneli uz ierīces un viegli pavelciet paneļus ārā vienu no otra. ①

4. Atlokiet apakšējo gaisa izvada apdares paneli pāri augšējam panelim. ②

→ Att. 8

5. Piesardzīgi noņemiet drānas.

Filtra turētāja montāža

1. Demontējiet tauku filtrus.

Informāciju par tauku filtru demontāžu skatiet savas ierīces montāžas pamācībā.

2. Ievietojiet filtra turētāju.

→ Att. 9, → Att. 10

Smaku filtra ielikšana

Prasība: Tauku filtri ir demontēti.

1. Uzlieciet smakas filtru, piespiediet to virzienā uz aizmuguri un paceliet to.

→ Att. 11

Kad ieliek, putuplasta daļai ir jāsaspiežas, lievetojot smaku filtru, raugiet, lai gaisa virziena bultiņa būtu vēsta augšup.

- ✓ Smaku filtrs ir ievietots pareizi, ja tas iekārtā atrodas pa vidu un turas patstāvīgi.

→ Att. 12

2. Ielieciet tauku filtrus.

Informāciju par tauku filtru montāžu skatiet savas ierīces montāžas pamācībā.

3. Nolietotos smaku filtru izmetiet sadzīves atkritumos.

Smaku filtrā nav kaitīgu vielu.

Smaku filtru atjaunošana

⚠ BRĪDINĀJUMS – Aizdeģšanās risks!

Smaku filtrs cepeškrāsns tīrīšanas funkcijas (pirolīzes) darbības laikā var aizdegties.

- ▶ Nekādā gadījumā nelietojiet cepeškrāsns tīrīšanas (pirolīzes) funkciju smaku filtram.

⚠ BRĪDINĀJUMS – Traumu risks!

Smaku filtrs pēc reģenerēšanas ilgu laiku ir sakarsis.

- ▶ Nepieskarieties smaku filtram tieši pēc reģenerēšanas, bet gan ļaujiet tam atdzist.

UZMANĪBU!

Smaku filtrs var sabojāties, ja temperatūra pārsniedz 100°C.

- ▶ Neveiciet smaku filtra reģenerēšanu temperatūrā, kas pārsniedz 100 C.

Smaku filtrs var sabojāties, ja tiek veikta nepareiza tīrīšana.

- ▶ Nemazgājiet smaku filtru trauku mašīnā.

- ▶ Neveiciet tīrīšanu ar rokām.

- ▶ Neizmantojiet mazgāšanas līdzekļus.

Piezīmes

- Lai nodrošinātu ilgāku kalpošanas laiku, smakas filtru var atjaunot reizi gadā. Procesu var atkārtot līdz trim reizēm. Tad filtrs ir izlietots un tā nomaina jāveic 12 mēnešus pēc trešās atsvaidzināšanas.

Nolietoto smaku filtru izmetiet sadzīves atkritumos. Smaku filtrā nav kaitīgu vielu.

Smaku filtrus var iegādāties klientu apkalpošanas centrā vai interneta veikalā. Izmantojiet tikai oriģinālos smaku filtrus.

- Reģenerēšanas laikā smaku filtra daļas var mainīt krāsu. Krāsas izmaiņas neietekmē smaku filtra darbību.

- Reģenerēšanas laikā smaku filtrs var nedaudz mainīt formu. Šī deformācija neietekmē smaku filtra funkcionalitāti.

- Reģenerēšanas laikā smaku filtra minimālās atliekas var palikt gatavošanas nodalījumā. Notīriet esošās atliekas ar piemērotu tīrīšanas līdzekli.

1. Smaku filtra izņemšana.



2. Uzkaršējiet cepeškrāsns līdz 100 °C (karstais gaiss®).

3. Novietojiet smaku filtru uz statīva un ievietojiet to vidējā ievietošanas līmenī.

4. Reģenerēšanas laikā var izdalīties smaka. Nodrošiniet telpā pienācīgu ventilāciju, atverot logu.

5. Reģenerējiet reģeneratīvo smaku filtru ar tālāk norādītajiem iestatījumiem.

Darbības laiks	Temperatūra	Karsēšanas režīms
min 180	maks. 100 °C	Karstais gaiss 

6. Atdzesējiet karsto smaku filtru uz karstumizturīgas pamatnes.
7. Lai izsekotu atsvaidzināšanas procesus, ievadiet X laukā, kas atrodas 1  2  3  uz smakas filtra.
8. Iemontējiet smaku filtru.

It



Bendrosios norodos

- Atidžiai perskaitykite šią instrukciju.
- Ilsaugokite instrukciją bei informaciją apie produktą. Jų gali prireikti vėliau, be to, galėsite ją perduoti naujam prietaiso šeiminkui.
- Saugus prietaiso naudojimas garantuojamas tik tuomet, jei prietaisas sumontuotas tinkamai, laikantis montavimo instrukcijos. Už nepriekaištingą veikimą įrengimo vietoje atsako montuotojas.
- Ši instrukcija skirta specialiojo priedo montuotojui.
- Prietaisą prijungti gali tik licenciją turintis kvalifikuotas specialistas.
- Prieš atliekant bet kokius darbus reikia atjungti elektros srovės tiekimą.

Saugus montavimas

Montuodami specialųjį priedą laikykitės saugos nurodymų.



ĮSPĖJIMAS – Pavojus uždusti!

Kyla pavojus, kad vaikai užsimaus arba užsivynios pakuotės medžiagas ant galvos ir uždus.

- ▶ Saugokite pakuotės medžiagas nuo vaikų.
- ▶ Neleiskite vaikams žaisti su pakuotės medžiagomis.



ĮSPĖJIMAS – Sužeidimų pavojus!

Prietaiso viduje esančios konstrukcinės dalys gali būti aštrios.

- ▶ Mūvėkite apsaugines pirštines.

Pristatomas komplektas



Išpakavę patikrinkite visas dalis, ar nėra transportavimo pažeidimų ir ar siuntoje nieko netrūksta.

→ Pav. , → Pav. 

Atkreipkite dėmesį į kamino aptaiso matmenis.

→ Pav. 

Recirkuliacijos kreiptuvo montavimas

1. Išmontuokite ištraukiamojo vamzdžio aptaisą.
Informacijos apie ištraukiamojo vamzdžio aptaiso išmontavimą rasite savo prietaiso montavimo instrukcijoje.
2. Įstatykite recirkuliacijos kreiptuvą į kampinį laikiklį.
→ Pav. , → Pav. 
3. 2 žarnos sąvaržomis pritvirtinkite žarną prie recirkuliacijos kreiptuvo ir oro tiekimo atvamzdžio.
→ Pav. 
4. Įtempkite žarną, jei reikia, sutrumpinkite.
5. Sumontuokite ištraukiamojo vamzdžio aptaisą.
Vidinio ištraukiamojo vamzdžio aptaiso plyšiai turi būti nukreipti aukštyn.

Informacijos apie ištraukiamojo vamzdžio aptaiso montavimą rasite savo prietaiso montavimo instrukcijoje.

Kamino aptaiso montavimas

⚠ ĮSPĖJIMAS – Sužeidimų pavojus!

Prietaiso viduje esančios konstrukcinės dalys gali būti aštrios.

- ▶ Mūvėkite apsaugines pirštines.

⚠ ĮSPĖJIMAS – Elektros smūgio pavojus!

Prietaise esančios aštriabriaunės konstrukcinės dalys gali pažeisti jungiamąjį laidą.

- ▶ Neperlenkite ir neprispauskite jungiamojo laido.

1. Nuimkite apsaugines plėveles nuo abiejų kamino aptaisų, jei apsauginė plėvelė yra.
2. Viršutinį kamino aptaisą 2 varžtais šonuose prisukite prie kampinio laikiklio.
→ Pav. 

3. **Pastaba.** Kad nesubraižytumėte prietaiso, išorinio kamino aptaiso kraštą uždenkite minkštais rankšluosčiais.

Apatinį kamino aptaisą uždėkite ant prietaiso ir šiek tiek ištraukite. 

4. Apatinį kamino aptaisą užmaukite ant viršutinio kamino aptaiso. 

→ Pav. 

5. Atsargiai išimkite rankšluosčius.

Filtro laikiklio montavimas

1. Išmontuokite riebalų filtrą.

Informacijos apie riebalų filtro išmontavimą rasite savo prietaiso naudojimo instrukcijoje.

2. Įdėkite filtro laikiklį.

→ Pav. , → Pav. 

Kvapų filtrų įmontavimas

Reikalavimas. Riebalų filtrai išmontuoti.

1. Įstatykite kvapų filtrą, spustelėkite tolyn ir užlenkite į viršų.

→ Pav. 

Įstatant putplastis turi susispausti.

Įdėdami kvapų filtrą atkreipkite dėmesį, kad oro krypties rodyklės būtų nukreiptos į viršų.

- ✓ Jei kvapų filtras savaime laikosi prietaiso centre, vadinasi, jis įstatytas tinkamai.

→ Pav. 

2. Įstatykite riebalų filtrą.

Informacijos apie riebalų filtro įmontavimą rasite savo prietaiso naudojimo instrukcijoje.

3. Seną kvapų filtrą išmeskite su buitinėmis atliekomis.

Kvapų filtre nėra jokių kenksmingų medžiagų.

Kvapų filtro šviežinimas

⚠ ĮSPĖJIMAS – Gaisro pavojus!

Veikiant orkaitės valymo funkcijai (pirolizė) kvapų filtras gali užsidegti.

- ▶ Kvapų filteriui niekada nenaudokite orkaitės valymo (pirolizės) funkcijos.

⚠ ĮSPĖJIMAS – Sužeidimų pavojus!

Pasibaigus šviežinimo procesui kvapų filtras dar ilgai lieka karštas.

- ▶ Pasibaigus šviežinimui nelieskite kvapų filtro iš karto, nes jis turi atvėsti.

DĖMESIO!

Aukštesnė nei 100 °C temperatūra gali pažeisti kvapų filtrą.

- ▶ Kvapų filtro nešviežinkite aukštesnėje nei 100 °C temperatūroje.

Netinkamai valant kvapų filtrą gali būti pažeistas.

- ▶ Neplaukite kvapų filtro indaplovėje.
- ▶ Nevalykite rankomis.
- ▶ Nenaudokite valymo priemonių.

Pastabos

- Norint užtikrinti ilgesnę naudojimo trukmę, kvapų filtrą galima atšviežinti vieną kartą per metus. Procesą galima kartoti daugiausia tris kartus. Tada filtro naudojimo laikas yra pasibaigęs; jį reikia pakeisti praėjus 12 mėnesių po trečiojo atnaujinimo.

Seną kvapų filtrą išmeskite su buitinėmis atliekomis. Kvapų filtre nėra jokių kenksmingų medžiagų. Kvapų filtrą galite įsigyti mūsų klientų aptarnavimo tarnyboje arba internetinėje parduotuvėje. Naudokite tik originalius kvapų filtrus.

- Atšviežinant gali pakisti kvapų filtro dalių spalva. Pasikeitusi spalva neturi įtakos kvapų filtro veikimui.
- Atšviežinant kvapų filtrą gali šiek tiek deformuotis. Deformacija neturi jokios įtakos kvapų filtro veikimui.
- Atšviežinant kvapų filtrą kameroje gali likti šiek tiek likučių. Likučius pašalinkite tinkamai valikliais.

1. Išmontuokite kvapų filtrą.
2. Įkaitinkite orkaitę iki 100 °C (karšto oro srautas ☼).
3. Uždėkite kvapų filtrą ant grotelių ir įstumkite į vidurinę lygį.
4. Šviežinant gali pasklisti kvapas. Kad patalpa gerai vėdintųsi, atidarykite langą.
5. Kvapų filtrą naujinkite pasirinkę toliau nurodytas nuostatas.

Trukmė	Temperatūra	Kaitinimo būdas
min. 180	maks. 100 °C	Karšto oro srautas ☼

6. Karštą kvapų filtrą padėkite atvėsti ant karščiuo atsparaus pagrindo.
7. Norėdami sekti atšviežinimo procesus, laukelyje ant kvapų 1☐ 2☐ 3☐ filtro įrašykite X.
8. Įmontuokite kvapų filtrą.

nl

Algemene aanwijzingen

- Lees deze gebruiksaanwijzing zorgvuldig door.
- Bewaar de gebruiksaanwijzing en de productinformatie voor later gebruik of voor volgende eigenaren.
- De veiligheid is alleen gewaarborgd bij een deskundige montage volgens de montagehandleiding. De installateur is verantwoordelijk voor een goede werking op de plaats van opstelling.
- Deze handleiding is bestemd voor de monteur van de speciale accessoires.
- Alleen een geautoriseerde vakman mag het apparaat aansluiten.
- Sluit voor aanvang van alle werkzaamheden altijd de stroomtoevoer af.

Veilige montage

Neem de veiligheidsvoorschriften bij de montage van de speciale accessoires in acht.

WAARSCHUWING – Kans op verstikking!

Kinderen kunnen verpakkingsmateriaal over het hoofd trekken en hierin verstrikt raken en stikken.

- ▶ Verpakkingsmateriaal uit de buurt van kinderen houden.
- ▶ Laat kinderen niet met verpakkingsmateriaal spelen.

WAARSCHUWING – Kans op letsel!

Bepaalde onderdelen in het toestel kunnen scherpe randen hebben.

- ▶ Draag veiligheidshandschoenen.

Inhoud van de verpakking

Controleer na het uitpakken alle onderdelen op transportschade en de volledigheid van de levering.

→ Fig. 1, → Fig. 2

Houd rekening met de maten van de schoorsteenbekleding.

→ Fig. 3

Scheidingsfilter monteren

1. De schoorsteenafscherming demonteren.
Informatie over de demontage van de schoorsteenafscherming vindt u in de montagehandleiding van uw apparaat.
2. Hang het scheidingsfilter in het haakje.
→ Fig. 4, → Fig. 5
3. Bevestig de slang met de 2 slangklemmen aan het scheidingsfilter en de luchtaansluiting.
→ Fig. 6
4. De slang strak trekken en indien nodig inkorten.
5. De schoorsteenafscherming monteren.

De sleuven van het binnenste schoorsteenafschermstuk wijzen naar boven.
Informatie over de montage van de schoorsteenafscherming vindt u in de montagehandleiding van uw apparaat.

Schoorsteenafscherming monteren

WAARSCHUWING – Kans op letsel!

Bepaalde onderdelen in het toestel kunnen scherpe randen hebben.

- ▶ Draag veiligheidshandschoenen.

WAARSCHUWING – Kans op elektrische schok!

Scherpe componenten binnen het apparaat kunnen de aansluitkabel beschadigen.

- ▶ De aansluitkabel niet knikken of inklemmen.
- 1. Indien voorhanden de beschermfolie aan beide schoorsteenafschermingen verwijderen.
- 2. De bovenste schoorsteenafscherming met de 2 schroeven aan de zijkant aan de bevestigingshoeken schroeven.
→ Fig. 7
- 3. **Opmerking:** Om krassen te vermijden zachte doeken als bescherming over de randen van de buitenste schoorsteenafscherming leggen.
De onderste schoorsteenafscherming op het apparaat plaatsen en iets uit elkaar trekken. ①
- 4. De onderste schoorsteenafscherming over de bovenste schoorsteenafscherming stulpen. ②
→ Fig. 8
- 5. De doeken voorzichtig verwijderen.

Filterhouder monteren

1. De vetfilters verwijderen.
Informatie over het uitbouwen van het vetfilter vindt u in de gebruikershandleiding van uw apparaat.

- De filterhouder plaatsen.
→ Fig. 9, → Fig. 10

Geurfilters inbouwen

Vereiste: De vetfilters zijn gedemonteerd.

- Het geurfilter in positie brengen, naar achteren drukken en omhoog klappen.
→ Fig. 11
Het schuim moet bij het plaatsen samendrukken. Bij het plaatsen van het geurfilter erop letten dat de pijlen voor de luchtrichting naar boven wijzen.
✓ Wanneer het geurfilter midden in het apparaat zit en zelf blijft zitten dan is het correct geplaatst.
→ Fig. 12
- Plaats de vetfilters.
Informatie over de inbouwen van het vetfilter vindt u in de gebruikershandleiding van uw apparaat.
- Voer het oude geurfilter als restafval af.
Het geurfilter bevat geen schadelijke stoffen.

Geurfilter oprispen

WAARSCHUWING – Kans op brand!

Het geurfilter kan door de ovenregeneratiefunctie (pyrolyse) ontbranden.

- ▶ Gebruik nooit de ovenreinigingsfunctie (Pyrolyse) voor het geurfilter.

WAARSCHUWING – Kans op letsel!

Het geurfilter blijft na het oprispen lange tijd heet.

- ▶ Het geurfilter direct na het oprispen niet aanraken, maar laten afkoelen.

LET OP!

Het geurfilter kan bij temperaturen boven de 100°C beschadigd raken.

- ▶ Het geurfilter niet bij temperaturen hoger dan 100°C oprispen.

Het geurfilter kan bij ondeskundige reiniging beschadigd worden.

- ▶ Reinig het geurfilter niet in de vaatwasser.
- ▶ Niet handmatig reinigen.
- ▶ Gebruik geen reinigingsmiddelen.

Opmerkingen

- Voor een langere gebruiksduur kan het geurfilter éénmaal per jaar worden opgefrist. Deze procedure kan maximaal drie keer worden herhaald. Het filter is dan verbruikt en moet 12 maanden na het voor de derde keer oprispen worden vervangen.
Het oude geurfilter als restafval afvoeren. Het geurfilter bevat geen schadelijke stoffen. Geurfilters zijn verkrijgbaar bij de klantenservice of in de webshop. Gebruik uitsluitend originele geurfilters.
 - Bij het oprispen kunnen delen van het geurfilter verkleuren. De verkleuringen hebben geen invloed op de werking van het geurfilter.
 - Bij het oprispen kan het geurfilter licht vervormen. De vervorming heeft geen invloed op de werking van het geurfilter.
 - Bij het oprispen van het geurfilter kunnen minimale resten in het kookcompartiment achterblijven. Aanwezige resten met geschikte reinigingsmiddelen verwijderen.
- Het geurfilter uitbouwen.
 - De oven voorverwarmen op 100°C (heteluchtfunctie .
 - Leg het geurfilter op een rooster en schuif het op het middelste inschuifniveau in de oven.
 - Tijdens het oprispen kan er geurontwikkeling optreden. Open een raam om te waarborgen dat de ruimte goed is geventileerd.

- Het geurfilter met de volgende instellingen oprispen.

Tijdsduur	Temperatuur	Verwarmingsmethode
180 min.	max. 100°C	Hetelucht 

- Laat het hete geurfilter op een hittebestendige ondergrond afkoelen.
- Voor het bijhouden van de oprisprocedures een X in het daarvoor bedoelde veld 1 2 3 op het geurfilter invullen.
- Het geurfilter inbouwen.

no

Generelle merknader

- Les nøye gjennom denne veiledningen.
- Oppbevar veiledningen og produktinformasjonen for senere bruk eller for en senere eier.
- Sikkerheten under bruken er kun garantert dersom monteringen foretas forskriftsmessig i henhold til monteringsanvisningen. Installatøren er ansvarlig for at apparatet fungerer som det skal på oppstillingsstedet.
- Denne veiledningen er beregnet på monterøren av spesialtilbehøret.
- Apparatet skal kun installeres av autoriserte fagfolk.
- Slå alltid av strømtilførselen før det skal gjennomføres arbeider.

Sikker montering

Følg sikkerhetsanvisningene ved montering av spesialtilbehør.

ADVARSEL – Kvelningsfare!

Barn kan få emballasjen over hodet eller vikle seg inn i den og kveles.

- ▶ Hold emballasjen borte fra barn.
- ▶ Barn må ikke få leke med emballasjen.

ADVARSEL – Fare for personskade!

Komponenter inni apparatet kan ha skarpe kanter.

- ▶ Bruk vernehansker.

Leveringsinnhold

Etter fjerning av emballasjen må du kontrollere alle delene med henblikk på transportskader og forvise deg om at ingen deler mangler.

→ Fig. 1, → Fig. 2

Ta hensyn til målene på dekselet til avtrekkskanalen.
→ Fig. 3

Montering av omstiller

- Demonter dekselet til avtrekkskanalen.
Informatjon om demontering av dekselet til avtrekkskanalen står i monteringsanvisningen for apparatet.
- Hekt omstilleren på holdevinkelen.
→ Fig. 4, → Fig. 5
- Fest slangen til omstilleren og luftstussen ved hjelp av de 2 slangeklemmene.
→ Fig. 6
- Stram slangen og forkort den ved behov.
- Monter dekselet til avtrekkskanalen.

Sporene i den indre delen peker oppover. Informasjon om montering av dekselet til avtrekkskanalen står i monteringsanvisningen for apparatet.

Montere avtrekkskanalen

ADVARSEL – Fare for personskade!

Komponenter inni apparatet kan ha skarpe kanter.

- ▶ Bruk vernehansker.

ADVARSEL – Fare for elektrisk støt!

Inne i apparatet er det komponenter med skarpe kanter som kan skade tilkoblingsledningen.

- ▶ Strømkabelen må ikke knekkes eller komme i klem.

1. Hvis det er satt på beskyttelsesfolie: Trekk beskyttelsesfolien av begge delene av avtrekkskanalen.

2. Skru fast den øvre delen av avtrekkskanalen på siden av holdeavvikelen med de 2 skruene.

→ Fig. 7

3. **Merk:** Legg myke kluter som beskyttelse over kantene på den ytre delen av avtrekkskanalen for å unngå riper.

Sett den nedre delen av avtrekkskanalen på apparatet og dra den lett fra hverandre. ①

4. Trø den nedre delen av avtrekkskanalen over den øvre delen. ②

→ Fig. 8

5. Fjern klutene forsiktig.

Montere filterholder

1. Demonter fettfiltrene.

Informasjon om demontering av fettfiltre står i bruksanvisningen for apparatet.

2. Sett inn filterholderen.

→ Fig. 9, → Fig. 10

Montere luktfiler

Forutsetning: Fettfiltrene er tatt ut.

1. Sett inn luktfileret, trykk det bakover og vipp det opp.

→ Fig. 11

Skumstoffet skal trykkes sammen ved innsetting. Når du setter inn luktfileret, må du sørge for at pilene for luftretning peker oppover.

- ✓ Hvis luktfileret sitter midt i apparatet og holder seg på plass av seg selv, er det satt inn riktig.

→ Fig. 12

2. Sett inn fettfiltrene.

Informasjon om montering av fettfiltre står i bruksanvisningen for apparatet.

3. Kast det gamle luktfileret i restavfallet.

Luktfileret inneholder ingen skadelige stoffer.

Friske opp luktfiler

ADVARSEL – Brannfare!

Luktfileret kan antennes ved bruk av ovnrengjøringsfunksjonen (pyrolyse).

- ▶ Bruk aldri ovnsrengjøringsfunksjonen (pyrolyse) på luktfileret.

ADVARSEL – Fare for personskade!

Luktfileret er fortsatt varmt lenge etter oppfriskning.

- ▶ Ikke berør luktfileret rett etter oppfriskningen, men la det avkjøles.

OBS!

Luktfileret kan bli skadet ved temperaturer over 100 °C.

- ▶ Luktfileret må aldri friskes opp ved temperaturer på over 100 °C.

Luktfileret kan bli skadet ved feil rengjøring.

- ▶ Luktfileret må ikke rengjøres i oppvaskmaskinen.
- ▶ Skal ikke rengjøres for hånd.
- ▶ Ikke bruk rengjøringsmidler.

Merknader

- For lengre brukstid kan luktfileret rengjøres én gang i året. Prosessen kan gjentas inntil tre ganger.

Filteret er da oppbrukt og må skiftes ut 12 måneder etter den tredje oppfriskningen.

Kast det gamle luktfileret i restavfallet. Luktfileret inneholder ingen skadelige stoffer.

Luktfiltre fås hos kundeservice eller i vår nettbutikk. Bruk kun originale luktfiltre.

- Under oppfriskningen kan deler av luktfileret bli misfarget. Misfarging påvirker ikke luktfilerets funksjonsdyktighet.
- Under oppfriskningen kan luktfileret bli lett deformert. En slik deformasjon påvirker ikke luktfilerets funksjon.
- Under oppfriskningen av luktfileret kan ørsmå rester bli værende igjen i ovnsrommet. Fjern restene med egnede rengjøringsmidler.

1. Demonter luktfileret.

2. Forvarm stekeovnen til 100 °C (varmluft ).

3. Legg luktfileret på en rist og skyv den inn i midtre innsettingshøyde.

4. Under oppfriskningen kan det oppstå lukt. Åpne et vindu for å sikre at rommet luftes godt.

5. Frisk opp luktfileret med følgende innstillinger.

Varighet	Temperatur	Varmetype
180 min	maks. 100 °C	Varmluft 

6. Legg det glovarme luktfileret avkjøles på et underlag som tåler varme.

7. Sett en X i 1□ 2□ 3□-feltet på luktfileret for å holde oversikt over oppfriskningsprosessene.

8. Monter luktfileret.

pl

Wskazówki ogólne

- Należy dokładnie przeczytać niniejszą instrukcję.

- Instrukcję należy zachować i starannie przechowywać jako źródło informacji, a także z myślą o innych użytkownikach.

- Bezpieczeństwo podczas użytkowania zapewnione jest tylko po prawidłowym zamontowaniu zgodnie z instrukcją montażu. Monter jest odpowiedzialny za prawidłowe działanie w miejscu instalacji urządzenia.

- Ta instrukcja jest przeznaczona dla montera dodatkowego wyposażenia.

- Tylko certyfikowany fachowiec może podłączyć urządzenie.

- Przed przystąpieniem do jakichkolwiek prac odłączyć zasilanie.

Bezpieczny montaż

Przestrzegać wskazówek bezpieczeństwa podczas montażu dodatkowego wyposażenia.

⚠ OSTRZEŻENIE – Ryzyko uduszenia się!

Dzieci mogą sobie naciągnąć materiały opakowania na głowę lub zawinąć się w nie i udusić się.

- ▶ Materiały z opakowania należy trzymać poza zasięgiem dzieci.
- ▶ Nie pozwalać dzieciom na zabawę opakowaniem, a szczególnie folią.

⚠ OSTRZEŻENIE – Ryzyko odniesienia obrażeń!

Elementy urządzenia mogą mieć ostre krawędzie.

- ▶ Zaleca się zakładanie rękawic ochronnych.

Zakres dostawy

Po rozpakowaniu należy sprawdzić wszystkie części pod kątem ewentualnych uszkodzeń podczas transportu.

→ Rys. 1, → Rys. 2

Należy zwrócić uwagę na wymiary obudowy kominowej.

→ Rys. 3

Montaż zwrotnicy przestawiającej na obieg zamknięty

1. Zdemontować obudowę kominową.

Informacje na temat demontażu obudowy kominowej znajdują się w instrukcji obsługi urządzenia.

2. Zawiesić zwrotnicę przestawiającą na obieg zamknięty na kątowniku mocującym.

→ Rys. 4, → Rys. 5

3. Za pomocą 2 opasek zaciskowych przymocować wąż do zwrotnicy przestawiającej na obieg zamknięty oraz do króćca powietrza.

→ Rys. 6

4. Napiąć wąż i w razie potrzeby skrócić go.

5. Zamontować obudowę kominową.

Szczeliny wewnętrznej obudowy kominowej muszą być skierowane do góry.

Informacje na temat montażu obudowy kominowej znajdują się w instrukcji obsługi urządzenia.

Montaż obudowy kominowej

⚠ OSTRZEŻENIE – Ryzyko odniesienia obrażeń!

Elementy urządzenia mogą mieć ostre krawędzie.

- ▶ Zaleca się zakładanie rękawic ochronnych.

⚠ OSTRZEŻENIE – Ryzyko porażenia prądem!

Elementy o ostrych krawędziach wewnątrz urządzenia mogą uszkodzić przewód przyłączeniowy.

- ▶ Nie zaginać ani nie zaciskać przewodu przyłączeniowego.

1. Jeżeli jest, ściągnąć folię ochronną z obu części obudowy kominowej.

2. Górną obudowę kominową przykręcić z boku za pomocą 2 śrub do kątownika mocującego.

→ Rys. 7

3. **Uwaga:** Zadrapaniom można zapobiec, nakładając dla ochrony miękkie ściereczki na krawędzie zewnętrznej obudowy kominowej.

Zamontować dolną osłonę kominową na urządzenie i lekko rozsunąć. ①

4. Nałożyć dolną obudowę kominową nad górną. ②

→ Rys. 8

5. Ostrożnie usunąć ściereczki.

Montaż uchwytu filtra

1. Zdemontować filtry przeciwtłuszczowe.

Informacje na temat demontażu filtrów przeciwtłuszczowych znajdują się w instrukcji obsługi urządzenia.

2. Włożyć uchwyt filtra.

→ Rys. 9, → Rys. 10

Montaż filtra zapachów

Wymaganie: Filtry przeciwtłuszczowe są zdemontowane.

1. Włożyć filtr zapachów, nacisnąć do tyłu i unieść.

→ Rys. 11

Podczas montażu pianka musi zostać ściśnięta.

Podczas wkładania filtra zapachów upewnić się, że strzałki wskazujące kierunek powietrza są skierowane do góry.

- ✓ Filtr zapachów jest poprawnie osadzony, jeżeli znajduje się pośrodku urządzenia i sam utrzymuje się w urządzeniu.

→ Rys. 12

2. Zamontować filtry przeciwtłuszczowe.

Informacje na temat montażu filtra przeciwtłuszczowego znajdują się w instrukcji obsługi urządzenia.

3. Wyrzucić stary filtr zapachów do odpadów zmieszanych.

Filtr zapachów nie zawiera szkodliwych substancji.

Odświeżanie filtra zapachów

⚠ OSTRZEŻENIE – Ryzyko pożaru!

Filtr zapachów może się zapalić podczas korzystania z funkcji czyszczenia piekarnika (system czyszczenia pirolitycznego).

- ▶ Nigdy nie używać funkcji czyszczenia piekarnika (system czyszczenia pirolitycznego) do czyszczenia filtra zapachów.

⚠ OSTRZEŻENIE – Ryzyko odniesienia obrażeń!

Po odświeżaniu filtr zapachów pozostaje długo gorący.

- ▶ Nie dotykać filtra zapachów bezpośrednio po odświeżaniu, lecz pozostawić do ostygnięcia.

UWAGA!

Filtr zapachów może ulec uszkodzeniu w temperaturach przekraczających 100°C.

- ▶ Nie odświeżać filtra zapachów w temperaturze powyżej 100°C.

Nieprawidłowe czyszczenie może spowodować uszkodzenie filtra zapachów.

- ▶ Nie myć filtra zapachów w zmywarce.
- ▶ Nie czyścić ręcznie.
- ▶ Nie stosować środków czyszczących.

Uwagi

- Aby wydłużyć okres użytkowania, filtr zapachów można odświeżać raz w roku. Czynność tę można powtórzyć maksymalnie trzy razy.

Filtr jest wtedy zużyty i należy go wymienić po 12 miesiącach od trzeciego odświeżenia.

Wyrzucić stary filtr zapachów do odpadów zmieszanych. Filtr zapachów nie zawiera szkodliwych substancji.

Filtr zapachów można nabyć w serwisie lub w sklepie internetowym. Stosować wyłącznie oryginalne filtry zapachów.

- Podczas odświeżania niektóre elementy filtra zapachów mogą ulec przebarwieniu. Przebarwienia nie mają żadnego wpływu na działanie filtra zapachu.

- Podczas odświeżania filtr zapachów może się lekko odkształcić. Odkształcenie nie ma wpływu na działanie filtra zapachów.

- Podczas odświeżania filtra zapachów w komorze piekarnika mogą pozostać minimalne pozostałości. Usunąć pozostałości odpowiednimi środkami czyszczącymi.

1. Wymontować filtr zapachów.

2. Nagrzać piekarnik do 100°C (termoobieg 5).

3. Umieścić filtr zapachów na ruszcie i wsunąć na środkowy poziom załadunku.

4. Podczas odświeżania mogą wydzielać się różne zapachy. Aby upewnić się, że pomieszczenie jest dobrze wentylowane, otworzyć okno.
5. Odświeżyć filtr zapachów, stosując następujące ustawienia.

Czas trwania	Temperatura	Rodzaj grzania
180 min	maks. 100°C	Termoobieg 

6. Gorący filtr zapachów położyć w celu ostudzenia na żaroodpornym podłożu.
7. Aby śledzić procesy odświeżania, należy wpisać znak X w odpowiednim polu 1 2 3 na filtrze zapachów.
8. Zamontować filtr zapachów.

pt

Indicações gerais

- Leia atentamente este manual.
- Guarde estas instruções e as informações sobre o produto para posterior utilização ou para entregar a futuros proprietários.
- Só com uma montagem especializada e em conformidade com as instruções de montagem, pode ser garantida a segurança durante a utilização. O instalador é responsável pelo funcionamento correto no local de montagem.
- Estas instruções destinam-se ao instalador do acessório especial.
- Apenas um técnico especializado e autorizado poderá ligar o aparelho.
- Desligue a alimentação de corrente antes de realizar qualquer trabalho.

Montagem segura

Respeite as indicações de segurança ao efetuar a montagem dos acessórios especiais.

AVISO – Risco de asfixia!

As crianças podem colocar o material de embalagem sobre a cabeça ou enrolar-se no mesmo e sufocar.

- ▶ Manter o material de embalagem fora do alcance das crianças.
- ▶ Não permitir que as crianças brinquem com o material de embalagem.



AVISO – Risco de ferimentos!

Os componentes interiores do aparelho podem ter arestas vivas.

- ▶ Use luvas de proteção.

Âmbito de fornecimento

Depois de desembalar o aparelho, há que verificar todas as peças quanto a danos de transporte e se o material fornecido está completo.



→ Fig. , → Fig. 

Respeite as medidas do painel decorativo da chaminé.

→ Fig. 

Montar o defletor

1. Desmonte o painel decorativo da chaminé.
Nas instruções de montagem do seu aparelho encontra informações sobre a desmontagem do painel decorativo da chaminé.

2. Engate o defletor no esquadro de fixação.
→ Fig. , → Fig. 
3. Fixe a mangueira, com as 2 braçadeiras de mangueira, no defletor e no bocal de ar.
→ Fig. 
4. Estique a mangueira e, se necessário, encurte-a.
5. Monte o painel decorativo da chaminé.

Os entalhes do painel decorativo interior da chaminé estão virados para cima.

Nas instruções de montagem do seu aparelho encontra informações sobre a montagem do painel decorativo da chaminé.

Montar o painel decorativo da chaminé

AVISO – Risco de ferimentos!



Os componentes interiores do aparelho podem ter arestas vivas.

- ▶ Use luvas de proteção.



AVISO – Risco de choque elétrico!

Componentes pontiagudos dentro do aparelho podem danificar o cabo de ligação.

- ▶ Não dobre nem entale o cabo de ligação.



1. Se existentes, retire as películas de proteção em ambos os painéis decorativos da chaminé.
2. Aparafuse lateralmente o painel decorativo superior da chaminé com os 2 parafusos no ângulo de fixação.
→ Fig. 
3. **Nota:** Para evitar riscos, coloque panos macios sobre os cantos do painel decorativo exterior para proteção.
Coloque o painel decorativo inferior da chaminé sobre o aparelho e abra ligeiramente. ^①
4. Vire o painel decorativo inferior da chaminé sobre o painel decorativo superior da chaminé. ^②
→ Fig. 
5. Remova os panos com cuidado.

Montar o suporte do filtro

1. Desmonte os filtros de gorduras.
Nas Instruções de serviço do seu aparelho encontra informações sobre a desmontagem dos filtros de gorduras.
2. Coloque o suporte do filtro.
→ Fig. , → Fig. 

Montar o filtro de odores

Requisito: Os filtros de gordura estão desmontados.

1. Coloque o filtro de odores, pressione para trás e vire para cima.
→ Fig. 
Ao aplicar, a espuma deve comprimir-se. Ao colocar o filtro de odores, deve certificar-se de que as setas da direção do ar apontam para cima.
- ✓ Se o filtro de odores se encontrar centrado e ficar preso ao aparelho sem qualquer auxílio, isso significa que está corretamente colocado.
→ Fig. 
2. Coloque os filtros de gordura.
Nas Instruções de serviço do seu aparelho encontra informações sobre a montagem dos filtros de gordura.
3. Elimine o filtro de odores antigo junto com o lixo restante.
O filtro de odores não contém substâncias nocivas.

Refrescar o filtro anti-cheiros

⚠️ AVISO – Risco de incêndio!

O filtro anti-cheiros pode inflamar-se devido à função de limpeza do forno (pirólise).

- ▶ Nunca utilize a função de limpeza do forno (pirólise) para o filtro anti-cheiros.

⚠️ AVISO – Risco de ferimentos!

Após o refrescamento, o filtro anti-cheiros permanece durante muito tempo quente.

- ▶ Não toque no filtro anti-cheiros logo após o refrescamento, deixe-o arrefecer.

ATENÇÃO!

O filtro anti-cheiros pode ser danificado a temperaturas acima dos 100 °C.

- ▶ Não refrescar o filtro anti-cheiros a temperaturas superiores a 100 °C.

O filtro anti-cheiros pode ser danificado em caso de limpeza incorreta.

- ▶ Não limpe o filtro anti-cheiros na máquina de lavar loiça.
- ▶ Não limpe à mão.
- ▶ Não utilize quaisquer produtos de limpeza.

Notas

- Para assegurar um tempo de utilização mais longo é necessário refrescar o filtro anti-cheiros uma vez por ano. O processo pode ser repetido até três vezes.

O filtro está então gasto e tem de ser substituído 12 meses após o terceiro refrescamento.

Elimine o filtro anti-cheiros antigo junto com o lixo restante. O filtro de odores não contém substâncias nocivas.

Os filtros anti-cheiros podem ser adquiridos junto da Assistência técnica ou na loja online. Utilize unicamente filtros anti-cheiros originais.

- Durante o refrescamento, partes do filtro anti-cheiros podem sofrer alterações de cor. As alterações na cor não prejudicam o funcionamento do filtro de odores.
- Durante o refrescamento, o filtro anti-cheiros pode deformar-se ligeiramente. A deformação não influencia o funcionamento do filtro anti-cheiros.
- Ao refrescar o filtro anti-cheiros podem ficar resíduos mínimos no interior do aparelho. Remova resíduos existentes com produtos de limpeza adequados.

1. Desmontar o filtro anti-cheiros.
2. Pré-aquecer o forno até aos 100 °C (ar quente ).
3. Colocar o filtro anti-cheiros sobre uma grelha e inserir no nível de inserção médio.
4. Durante o refrescamento pode ocorrer a formação de odores. Abra uma janela para garantir que o espaço se encontra bem ventilado.
5. Refresque o filtro anti-cheiros através das seguintes regulações.

Tempo de duração	Temperatura	Tipo de aquecimento
*mín. 180	máx. 100 °C	Ar quente circulante 

6. Deixe arrefecer o filtro de odores quente sobre uma base resistente ao calor.
7. Para seguir os processos de refrescamento, registre um X no campo previsto 1 2 3 no filtro anti-cheiros.
8. Montar o filtro anti-cheiros.

ro

⚠️ Instruções gerais

- Citiți cu atenție aceste instrucțiuni.
- Păstrați instrucțiunile, precum și informațiile producătorului în vederea utilizării ulterioare sau înmânării acestora următorului proprietar.
- Numai la montajul regulamentar corespunzător instrucțiunii de montaj este garantată siguranța la utilizare. Instalatorul este responsabil pentru funcționarea ireproșabilă la locul de instalare.
- Aceste instrucțiuni se adresează montatorului accesoriului special.
- Racordarea aparatului se va realiza numai de către personal calificat și autorizat.
- Înainte de a executa orice lucrare, întrerupeți alimentarea cu energie electrică.

Montarea în siguranță

Respectați instrucțiunile privind siguranța în cazul montării accesoriului special.

⚠️ AVERTISMENT – Pericol de asfixiere!

Copiii se pot înfășura în ambalaj sau și-l pot trage pe cap, asfixiindu-se.

- ▶ Nu lăsați copii în apropierea ambalajului.
- ▶ Nu lăsați copii să se joace cu materialul de ambalaj.



⚠️ AVERTISMENT – Pericol de rănire!

Componentele din interiorul aparatului pot avea muchii ascuțite.

- ▶ Purtați mănuși de protecție.

Pachetul de livrare



După despachetare verificați ca livrarea să fie completă și ca toate piesele să nu prezinte eventuale deteriorări din transport.

→ Fig.  , → Fig. 

Țineți cont de dimensiunea măștii coșului de fum.

→ Fig. 

Montarea deflectorului pentru aerul recirculat

1. Demontați masca de la coșul de fum.
Pentru informații privind demontarea măștii de la coșul de fum, consultați instrucțiunile de montare a aparatului dumneavoastră.
2. Acroșați deflectorul pentru aerul recirculat în suportul de susținere.
→ Fig.  , → Fig. 
3. Fixați furtunul cu cele 2 coliere pentru furtun pe deflectorul pentru aer recirculat și pe ștuțul de aer.
→ Fig. 
4. Întindeți furtunul și scurtați-l dacă este necesar.
5. Montați masca pentru coșul de fum.
Orientați în jos fantele măștii interioare pentru coșul de fum.
Pentru informații privind montarea măștii de la coșul de fum, consultați instrucțiunile de montare a aparatului dumneavoastră.

Montarea măștii coșului de fum

⚠️ AVERTISMENT – Pericol de rănire!

Componentele din interiorul aparatului pot avea muchii ascuțite.

- ▶ Purtați mănuși de protecție.

⚠️ AVERTISMENT – Pericol de electrocutare!

Componentele cu muchii ascuțite din interiorul aparatului pot provoca deteriorări ale cablului de conectare.

- ▶ Nu îndoiți și nu blocați cablul de conectare.

1. Îndepărtați foliile de protecție de pe ambele măști ale coșului de fum dacă acestea există.

2. Înșurubați masca superioară a coșului de fum cu 2 șuruburi în partea laterală a cornierului de susținere.

→ Fig. 7

3. **Notă:** Pentru a evita zgârierea, așezați pentru protecție lavete moi peste muchiile măștii exterioare a coșului de fum.

Așezați masca inferioară a coșului de fum pe aparat și desfaceți-o ușor. ①

4. Întoarceți masca inferioară a coșului de fum peste masca superioară a coșului de fum. ②

→ Fig. 8

5. Îndepărtați cu atenție lavetele.

Montarea suportului pentru filtru

1. Demontați filtrele pentru grăsimi.

Pentru informații privind demontarea filtrelor pentru grăsimi, consultați instrucțiunile de utilizare a aparatului dumneavoastră.

2. Introduceți suportul de filtru.

→ Fig. 9, → Fig. 10

Montarea filtrului de neutralizare a mirosurilor neplăcute

Cerință: Filtrele pentru grăsimi sunt demontate.

1. Introduceți filtrul de eliminare a mirosurilor neplăcute, apăsați-l spre spate și rabatați-l în sus.

→ Fig. 11

Materialul spongios trebuie să se comprime în momentul introducerii.

La montarea filtrului de eliminare a mirosurilor neplăcute, aveți grijă ca săgețile pentru direcția aerului să fie orientate în sus.

✓ Dacă filtrul de eliminare a mirosurilor neplăcute este poziționat în centrul aparatului și rămâne fixat independent, înseamnă este montat corect.

→ Fig. 12

2. Montați filtrele pentru grăsimi.

Pentru informații privind montarea filtrelor pentru grăsimi, consultați instrucțiunile de utilizare a aparatului dumneavoastră.

3. Eliminați filtrul vechi de eliminare a mirosurilor neplăcute împreună cu deșeurile mesajere.

Filtrul de eliminare a mirosurilor neplăcute nu conține substanțe toxice.

Împrospătarea filtrului de miros

⚠️ AVERTISMENT – Pericol de incendiu!

Filtrul de miros se poate aprinde în cazul utilizării funcției de curățare a cuptorului (piroliza).

- ▶ Nu utilizați niciodată funcția de curățare a cuptorului (piroliza) pentru filtrul de miros.

⚠️ AVERTISMENT – Pericol de rănire!

După împrospătare, filtrul de miros rămâne fierbinte pentru o perioadă lungă de timp.

- ▶ Nu atingeți filtrul de miros imediat după împrospătare; lăsați-l mai întâi să se răcească.

ATENȚIE!

Filtrul de miros se poate deteriora la temperaturi de peste 100 °C.

- ▶ Nu împrospătați filtrul de miros la temperaturi de peste 100 °C.

În cazul curățării necorespunzătoare, filtrul de miros se poate deteriora.

- ▶ Nu curățați filtrul de miros în mașina de spălat vase.

- ▶ Nu-l curățați manual.

- ▶ Nu utilizați produse de curățare.

Observații

- Pentru o durată de utilizare mai lungă, filtrul de miros poate fi împrospătat o dată pe an. Procesul poate fi repetat de până la de trei ori.

Filtrul este uzat trebuie înlocuit după 12 luni de la a treia împrospătare.

Filtrul vechi de miros poate fi eliminat împreună cu deșeurile menajere. Filtrul de eliminare a mirosurilor neplăcute nu conține substanțe toxice.

Filtrele de neutralizare a mirosurilor neplăcute pot fi achiziționate de la unitățile de service abilitate sau din magazinul online. Utilizați numai filtre originale de neutralizare a mirosurilor neplăcute.

- În timpul procesului de împrospătare, componentele filtrului de miros se pot decolora. Decolorările nu au nicio influență asupra funcționării filtrului de eliminare a mirosurilor neplăcute.

- În timpul procesului de împrospătare, filtrul de miros poate suferi ușoare deformări. Aceste deformări nu influențează funcționarea filtrului de miros.

- În timpul procesului de împrospătare a filtrului de miros, în spațiu de coacere ar putea să cadă reziduuri extrem de mici. Îndepărtați reziduurile folosind un agent de curățare adecvat.

1. Demontați filtrul de miros.

2. Preîncălziți cuptorul la o temperatură de 100 °C (convecție aer fierbinte ☼).

3. Așezați filtrul de miros pe un grătar și introduceți-l pe nivelul din mijloc.

4. În timpul procesului de împrospătare, pot fi emise mirosuri neplăcute. Deschideți o fereastră pentru a asigura o ventilație optimă a încăperii.

5. Împrospătați filtrul de miros utilizând următoarele setări.

Durată	Temperatură	Mod de încălzire
*min. 180	max. 100 °C	Convecție de aer fierbinte ☼

6. Așezați filtrul fierbinte de eliminare a mirosurilor neplăcute pe un suport termorezistent și lăsați-l să se răcească.

7. Pentru monitorizarea proceselor de împrospătare, marcați cu un X câmpul 1 2 3 prevăzut pe filtrul de miros.

8. Montați filtrul de miros.

ru

⚠️ Общие указания

- Внимательно ознакомьтесь с данным руководством.

- Сохраните инструкцию и информацию об изделии для дальнейшего использования или для передачи следующему владельцу.

- Безопасность эксплуатации гарантируется только при квалифицированной установке с соблюдением инструкции по монтажу. За правильность установки ответственность несёт установщик.
- Это руководство предназначено для установщиков специальных принадлежностей.
- Только квалифицированный специалист может выполнить подключение прибора.
- Перед проведением любых работ отключите подачу электроэнергии.

Безопасность при установке

Соблюдайте эти указания по технике безопасности при установке специальных принадлежностей.

⚠ ПРЕДУПРЕЖДЕНИЕ – Опасность удушья!

Дети могут завернуться в упаковочный материал или надеть его себе на голову и задохнуться.

- ▶ Не подпускайте детей к упаковочному материалу.
- ▶ Не позволяйте детям играть с упаковочным материалом.

⚠ ПРЕДУПРЕЖДЕНИЕ – Опасность травмирования!

Некоторые детали внутри прибора имеют острые кромки.

- ▶ Используйте защитные перчатки.

Комплект поставки

После распаковки проверьте все детали на отсутствие транспортных повреждений, а также комплектность поставки.

→ Рис. 11, → Рис. 12

Учитывайте размеры секции обшивки вытяжной трубы.

→ Рис. 13

Установка дефлектора

1. Снимите обшивку вытяжной трубы.

Информация о демонтаже обшивки вытяжной трубы представлена в инструкции по монтажу вашего прибора.

2. Навесьте дефлектор на крепёжный уголок.

→ Рис. 14, → Рис. 15

3. Закрепите шланг 2 хомутами на дефлекторе и воздушном патрубке.

→ Рис. 16

4. Зафиксируйте шланг и при необходимости укоротите.

5. Установите обшивку вытяжной трубы.

Прорези на внутренней части вытяжной трубы направлены вверх.

Информация о монтаже обшивки вытяжной трубы представлена в инструкции по монтажу вашего прибора.

Монтаж обшивки вытяжной трубы

⚠ ПРЕДУПРЕЖДЕНИЕ – Опасность травмирования!

Некоторые детали внутри прибора имеют острые кромки.

- ▶ Используйте защитные перчатки.

⚠ ПРЕДУПРЕЖДЕНИЕ – Опасность поражения электрическим током!

Детали внутри прибора, имеющие острые края, могут повредить сетевой кабель.

- ▶ Проследите, чтобы сетевой кабель не был зажат и не перегибался.

1. Если на обеих секциях обшивки вытяжной трубы есть защитная пленка, удалите ее.

2. Привинтите верхнюю секцию обшивки вытяжной трубы по бокам 2 винтами к крепежному уголку.

→ Рис. 17

3. **Заметка:** Для защиты от царапин положите на верхний край секции обшивки мягкую ткань.

Установите на прибор нижнюю секцию обшивки вытяжной трубы и слегка потяните в разные стороны. ①

4. Задвиньте верхнюю секцию обшивки вытяжной трубы в нижнюю секцию. ②

→ Рис. 18

5. Аккуратно уберите ткань.

Установка держателя фильтра

1. Извлеките жируулавливающий фильтр.

Информацию по демонтажу жируулавливающих фильтров можно найти в руководстве по эксплуатации вашего прибора.

2. Установите держатель поглотителя.

→ Рис. 19, → Рис. 20

Установка поглотителя запахов

Требование: Жируулавливающий фильтр снят.

1. Вставьте поглотитель запахов, сдвиньте его назад и поднимите вверх.

→ Рис. 21

Пеноматериал в процессе установки должен сжиматься.

Устанавливая поглотитель запахов, убедитесь, что стрелки направления потока воздуха указывают вверх.

- ✓ Поглотитель запахов вставлен правильно, если он расположен по центру прибора и удерживается на месте.

→ Рис. 22

2. Вставьте жируулавливающие фильтры.

Информацию по монтажу жируулавливающих фильтров можно найти в руководстве по эксплуатации вашего прибора.

3. Утилизируйте старый поглотитель запахов вместе с бытовыми отходами.

Поглотитель запахов не содержит вредных веществ.

Обслуживание фильтра для удаления запаха

⚠ ПРЕДУПРЕЖДЕНИЕ – Опасность возгорания!

При использовании функции очистки духового шкафа (пиролиз) существует опасность воспламенения фильтра для удаления запаха.

- ▶ Ни в коем случае не используйте функцию очистки духового шкафа (пиролиз) для очистки фильтра для удаления запаха.

⚠ ПРЕДУПРЕЖДЕНИЕ – Опасность травмирования!

После обслуживания фильтр для удаления запаха остается горячим в течение долгого времени.

- ▶ Не прикасайтесь к фильтру для удаления запаха сразу после обслуживания, дайте ему остыть.

ВНИМАНИЕ!

При температуре выше 100 °C существует риск повреждения фильтра для удаления запаха.

- ▶ Не выполняйте обслуживание фильтра для удаления запаха при температуре выше 100 °C.

Фильтр для удаления запаха может быть поврежден при неправильной очистке.

- ▶ Не мойте фильтр для удаления запаха в посудомоечной машине.
- ▶ Не очищайте вручную.
- ▶ Не используйте чистящие средства.

Примечания

- Чтобы фильтр для удаления запаха служил дольше, выполняйте обслуживание раз в год. Данную процедуру допускается повторять не более трех раз. Фильтр следует заменить через 12 месяцев после третьего обслуживания.

Утилизируйте старый фильтр для удаления запаха вместе с перерабатываемыми отходами. Поглотитель запахов не содержит вредных веществ.

Фильтр для удаления запаха можно приобрести в сервисной службе или в интернет-магазине. Используйте только оригинальные фильтры для удаления запаха.

- В процессе обслуживания некоторые части фильтра для удаления запаха могут изменить свой цвет. Изменение цвета никак не влияет на функции поглотителя запахов.
 - При обслуживании фильтр для удаления запаха может незначительно деформироваться. Деформация не оказывает влияния на функционирование фильтра для удаления запаха.
 - При обслуживании фильтра для удаления запаха в рабочей камере могут остаться минимальные остатки. Удалите имеющиеся остатки с помощью подходящих чистящих средств.
1. Снимите фильтр для удаления запаха.
 2. Разогрейте духовой шкаф до 100 °C (в режиме «Горячий воздух» )
 3. Разместите фильтр для удаления запаха на решетке и установите на среднем уровне.
 4. Во время обслуживания может появиться специфический запах. Откройте окно, чтобы обеспечить вентиляцию помещения.
 5. Выполните обслуживание фильтра для удаления запаха со следующими установками.

Продолжительность	Температура	Вид нагрева
180 мин	макс. 100 °C	Горячий воздух 

6. Положите горячий поглотитель запахов на жаропрочное основание и дайте ему остыть.
7. Фиксируйте каждое обслуживание фильтра, ставя отметку «X» в специальном поле 1 2 3 на его корпусе.
8. Установите фильтр для удаления запаха.

SV



Allmänna anvisningar

- Läs igenom anvisningen noga.
- Förvara bruksanvisningen och produktinformationen för senare användning eller till nästa ägare.
- Säker användning av enheten kräver fackmässig montering enligt monteringsanvisningen. Installatören ansvarar för en felfri funktion på uppställningsplatsen.
- Anvisningen riktar sig till den som monterar extratillbehöret.
- Det är bara behörig elektriker som får ansluta enheten.
- Slå alltid av elen innan du utför sådana arbeten.

Säker montering

Följ säkerhetsanvisningarna vid montering av extratillbehöret.

WARNING! – Kvävningsrisk!

Barn kan dra förpackningsmaterial över huvudet eller trassla in sig i det och kvävas.

- ▶ Låt inte barn komma i närheten av förpackningsmaterial.
- ▶ Låt inte barn leka med förpackningsmaterialet.



WARNING! – Risk för personskador!

En del komponenter inuti enheten har vassa kanter.

- ▶ Använd alltid skyddshandskar.

Medföljande tillbehör

Kontrollera efter upppackningen att inga delar är transportskadade och att leveransen är komplett.

→ Fig. 1, → Fig. 2

Håll koll på kâpmåtten.

→ Fig. 3

Montera cirkulationsretur

1. Ta av flätkåpan.

Information om hur du tar av flätkåpan hittar du i enhetens monteringsanvisning.

2. Haka i cirkulationsreturen i fästvinkeln.

→ Fig. 4, → Fig. 5

3. Fäst slangen i cirkulationsretur och luftanslutning med 2 slangklämmor.

→ Fig. 6

4. Sträck och korta slangen, om det behövs.

5. Sätt på flätkåpan.

Slitsarna på innerdelen ska peka uppåt.

Information om hur du sätter på flätkåpan hittar du i enhetens monteringsanvisning.

Montera flätkåpan

WARNING! – Risk för personskador!

En del komponenter inuti enheten har vassa kanter.

- ▶ Använd alltid skyddshandskar.



WARNING! – Risk för elstötar!

Vassa komponenter inuti enheten kan skada sladden.

- ▶ Se till så att sladden inte blir vikt eller klämd.

1. Ta bort ev. skyddsfolie från båda flätkåporna.

2. Skruva fast övre flätkåpan i sidled med 2 skruvar i fästvinklarna.

→ Fig. 7

3. **Notera:** Repa inte kåporna, lägg mjuka trasor som skydd över kanterna på ytterkåpan.

Sätt på den undre flätkåpan på enheten och dra isär den lite. ①

4. Sätt den undre flätkåpan över den övre. ②

→ Fig. 8

5. Ta försiktigt bort trasorna.

Montera filterhållaren

1. Ta ur fettfiltret.

Information om hur du tar ur fettfiltren hittar du i enhetens bruksanvisning.

2. Sätt i filterhållaren.

→ Fig. 9, → Fig. 10

Sätta i osfiltret

Krav: Fettfiltren är borttagna.

1. Sätt på osfiltret, tryck bakåt och fäll upp.

→ Fig. 11

Skumplasten ska tryckas ihop när du sätter i det. Se till så att pilarna för luftriktningen pekar uppåt när du sätter i osfiltret.

- ✓ Osfiltret är rätt isatt när det sitter kvar av sig självt centrerat i enheten.

→ Fig. 12

2. Sätt i fettfiltren.

Information om hur du sätter i fettfiltren hittar du i enhetens bruksanvisning.

3. Släng det gamla osfiltret som restavfall.

Osfiltret innehåller inga skadliga ämnen.

Fräscha upp osfiltret

VARNING! – Brandrisk!

Osfiltret kan börja brinna pga. ugnrensningens funktionen (pyrolys).

- ▶ Använd aldrig ugnrensningens funktionen (pyrolys) för osfilter.

VARNING! – Risk för personskador!

Osfiltret förblir varmt långt efter uppfräschningen.

- ▶ Rör inte osfiltret direkt efter uppfräschningen, utan låt det först svalna ordentligt.

OBS!

Osfiltret kan skadas vid temperaturer över 100°C.

- ▶ Fräscha inte upp osfiltret vid temperaturer över 100°C.

Osfiltret kan skadas vid felaktig rengöring.

- ▶ Maskindiska inte osfiltret.
- ▶ Handdiska det inte.
- ▶ Använd inga rengöringsmedel.

Anmärkningar

- Osfiltret går att fräscha upp en gång om året för att få längre användningstid. Det upprepa processen upp till tre gånger. Filtret är förbrukat och kräver byte 12 månader efter tredje uppfräschningen. Släng det gamla osfiltret som restavfall. Osfiltret innehåller inga skadliga ämnen. Osfilter hittar du hos service eller i onlineshopen. Använd bara originalosfilter.
 - Delar av osfiltret kan bli missfärgade vid uppfräschningen. Missfärgningarna påverkar inte osfilterfunktionen.
 - Osfiltret kan deformeras lite vid uppfräschningen. Deformationen påverkar inte osfiltrets funktion.
 - Det kan finnas kvar smårester i ugnen vid uppfräschning av osfiltret. Ta bort befintliga rester med lämpliga rengöringsmedel.
1. Ta ur osfiltret.
 2. Förvärm ugnen till 100°C (varmluft ).
 3. Lägg osfiltret på galler och sätt in på mittfalsarna.
 4. Det kan lukta en del vid uppfräschningen. Se till så att rummet är välventilerat genom att öppna öppna fönstret.
 5. Fräscha upp osfiltret med följande inställningar.

Tillagningstid	Temperatur	Ugnsfunktion
180 min	max. 100°C	Varmluft 

6. Låt det heta osfiltret svalna på värmetåligt underlag.
7. Sätt ett X i avsett fält 1 2 3 på osfiltret så att du håller koll på antalet uppfräschningar.
8. Sätt i osfiltret.

sr

Opšte napomene

- Pažljivo pročitate ovo uputstvo.
- Uputstva i informacije o proizvodu sačuvajte za kasniju upotrebu ili za narednog vlasnika.
- Samo u slučaju stručne ugradnje u skladu sa uputstvom za montažu zagarantovana je sigurnost prilikom upotrebe. Instalater je odgovoran za pravilno funkcionisanje na mestu postavke.
- Ovo uputstvo je namenjeno monteru posebnog pribora.

- Samo obučena kvalifikovana osoba može povezati uređaj.
- Pre nego što bilo šta uradite, isključite dovod struje.

Bezbedna montaža

Prilikom montaže posebnog pribora vodite računa o bezbednosnim napomenama.

UPOZORENJE – Opasnost od gušenja!

Deca mogu ambalažni materijal da navuku sebi preko glave ili da se njime umotaju, pa da se tako uguše.

- ▶ Ambalažni materijal držite van domašaja dece.
- ▶ Deci nipošto nemojte dozvoliti da se igraju sa ambalažnim materijalom.

UPOZORENJE – Opasnost od povrede!

Komponente unutar uređaja mogu da imaju oštre ivice.

- ▶ Nosite zaštitne rukavice.

Obim isporuke



Kada otpakujete uređaj, proverite sve delove da li imaju transportnih oštećenja i da li je isporuka potpuna.

→ Sl.  → Sl. 

Vodite računa o dimenzijama oplate dimnjaka.

→ Sl. 

Montaža deflektora vazduha

1. Demontirajte oblogu kamina.
Informacije o demontiranju obloge kamina možete da pogledate u uputstvu za montažu uređaja.
2. Zakačite deflektor vazduha na ugaoni nosač.
→ Sl.  → Sl. 
3. Pričvrstite crevo sa 2 crevne obujmice na deflektor vazduha i odvod za vazduh.
→ Sl. 
4. Crevo zategnite i ako je potrebno skratite.
5. Montirajte oblogu kamina.
Useci unutrašnje obloge kamina su okrenuti nagore.
Informacije o montiranju obloge kamina možete da pogledate u uputstvu za montažu uređaja.

Montiranje obloge kamina

UPOZORENJE – Opasnost od povrede!





Komponente unutar uređaja mogu da imaju oštre ivice.

- ▶ Nosite zaštitne rukavice.

UPOZORENJE – Opasnost od strujnog udara!

Komponente sa oštrim ivicama unutar uređaja mogu da oštete priključni kabl.

- ▶ Priključni kabl se ne sme savijati ili prikleštiti.

1. Ukoliko postoje, uklonite zaštitne folije sa obe obloge kamina.
2. Zavrnite gornju oblogu kamina pomoću 2 zavrtnja sa strane na ugaoni nosač.
→ Sl. 
3. **Napomena:** Kako biste izbegli ogrebotine, kao zaštitu postavite mekane krpe preko ivica spoljašnje obloge kamina.
Postavite donju oblogu kamina na uređaj i blago je razdvojite. 
4. Donju oblogu kamina povucite preko gornje obloge kamina. 
→ Sl. 
5. Oprezno uklonite krpe.

Montaža držača za filter

1. Demontirajte filtre za masnoću.
Informacije o demontaži filtera za masnoću možete da pogledate u uputstvu za upotrebu uređaja.
2. Postavite držač za filter.
→ Sl. 11, → Sl. 10

Montaža filtera za neprijatne mirise

Zahtev: Filteri za masnoću su demontirani.

1. Postavite filter za neprijatne mirise, pritisnite ga prema nazad i sklopite ga nagore.
→ Sl. 11
Penasti materijal se prilikom postavljanja mora skupiti.
Prilikom stavljanja filtera za neprijatne mirise vodite računa da strelice za smer vazduha pokazuju nagore.
- ✓ Ako filter za neprijatne mirise stoji u sredini i samostalno u uređaju, pravilno je postavljen.
→ Sl. 12
2. Umetnite filtre za masnoću.
Informacije o ugradnji filtera za masnoću možete da pogledate u uputstvu za upotrebu uređaja.
3. Stari filter za neprijatne mirise otklonite u otpad.
Filter za neprijatne mirise ne sadrži štetne materije.

Regeneracija filtera za neprijatne mirise

UPOZORENJE – Opasnost od požara!

Filter za neprijatne mirise se može zapaliti usled funkcije čišćenja pećnice (pirolize).

- ▶ Funkciju čišćenja pećnice (pirolizu) nemojte koristiti za filter za neprijatne mirise.

UPOZORENJE – Opasnost od povrede!

Filter za neprijatne mirise nakon regeneracije ostaje duže vreme vruć.

- ▶ Filter za neprijatne mirise nemojte dodirivati neposredno nakon regeneracije, sačekajte prvo da se dovoljno ohladi.

PAŽNJA!

Filter za neprijatne mirise može da se ošteti na temperaturama iznad 100 °C.

- ▶ Filter za neprijatne mirise nemojte regenerisati na temperaturama iznad 100 °C.

Filter za neprijatne mirise može da se ošteti ako ga nepravilno čistite.

- ▶ Filter za neprijatne mirise nemojte prati u mašini za pranje sudova.
- ▶ Nemojte ga prati ručno.
- ▶ Nemojte koristiti sredstva za čišćenje.

Napomene

- Filter za neprijatne mirise se za duži period upotrebe može regenerisati jednom godišnje. Postupak se može ponoviti tri puta.

Filter je nakon toga istrošen i mora da se promeni 12 meseci nakon treće regeneracije.

Stari filter za neprijatne mirise otklonite u otpad. Filter za neprijatne mirise ne sadrži štetne materije.

Filtere za neprijatne mirise možete da kupite preko korisničkog servisa ili u onlajn prodavnici. Koristite samo originalne filtre za mirise.

- Prilikom regeneracije može doći do promene boje delova filtera za neprijatne mirise. Promena boje nema nikakav uticaj na funkciju filtera za neprijatne mirise.
- Filter za neprijatne mirise se prilikom regeneracije može deformisati. Te deformacije ni na koji način ne utiču na funkcionisanje filtera za neprijatne mirise.

- Prilikom regeneracije može doći do minimalnih ostataka u pećnici. Očistite te ostatke odgovarajućim sredstvima za čišćenje.

1. Demontirajte filter za neprijatne mirise.
2. Prethodno zagrejte retnu na 100 °C (Vreli vazduh ).
3. Stavite filter za neprijatne mirise na rešetku i ubacite na srednju visinu.
4. Prilikom regeneracije može doći do stvaranja mirisa. Da biste osigurali dobro provetranje prostora otvorite prozor.
5. Regenerišite filter za neprijatne mirise sa sledećim podešavanjima.

Trajanje	Temperatura	Vrsta zagrevanja
180 min	maks. 100 °C	Vreli vazduh 

6. Vruć filter za neprijatne mirise ostavite da se ohladi na podlozi koja je otporna na visoke temperature.
7. Radi praćenja postupaka regeneracije, unesite oznaku X u predviđeno polje 1 2 3 na filteru za neprijatne mirise.
8. Montirajte filter za neprijatne mirise.

sk

Všeobecné upozornenia

- Starostlivo si prečítajte tento návod.
- Návod, ako aj ďalšie informácie o produkte uschovajte pre neskoršie použitie alebo ďalšieho majiteľa.
- Len pri odbornej montáži podľa montážneho návodu je zaručená bezpečnosť pri používaní. Inštalatér je zodpovedný za bezchybné fungovanie na mieste inštalácie.
- Tento návod je určený montážnemu pracovníkovi špeciálneho príslušenstva.
- Spotrebič smie pripojiť len koncesovaný odborný pracovník.
- Pred uskutočnením akýchkoľvek prác odpojte prívod elektriny.

Bezpečná montáž

Pri montáži špeciálneho príslušenstva dodržiavajte bezpečnostné pokyny.

VAROVANIE – Riziko udusenía!

Deti si môžu obalový materiál pretiahnuť cez hlavu alebo sa doň zabaliť a zadusiť.

- ▶ Obalový materiál uchovávajte mimo detí.
- ▶ Nenechajte deti hrať sa s obalovým materiálom.

VAROVANIE – Riziko poranenia!

Súčiastky vnútri spotrebiča môžu mať ostré hrany.

- ▶ Používajte ochranné rukavice.

Obsah dodávky

Po vybalení skontrolujte všetky diely na eventuálne poškodenia vzniknuté pri preprave a úplnosť pri dodaní.

→ Obr. 1, → Obr. 2

Prihliadajte na rozmery komínového obloženia.

→ Obr. 3

Montáž vzduchovej odbočky

1. Demontujte komínové obloženie.

Informácie o demontáži komínového obloženia nájdete v návode na montáž spotrebiča.

2. Vzduchovú odbočku zaveste do pridržiavacieho uholníka.
→ Obr. 4, → Obr. 5
3. Hadicu upevnite 2 hadicovými sponami k vzduchovej odbočke a vzduchovému hrdlu.
→ Obr. 6
4. Hadicu natiahnite a v prípade potreby skráťte.
5. Namontujte komínové obloženie.
Zárezy vnútorného komínového obloženia musia smerovať nahor.
Informácie o montáži komínového obloženia nájdete v návode na montáž spotrebiča.

Montáž komínového obloženia

VAROVANIE – Riziko poranenia!

Súčiastky vnútri spotrebiča môžu mať ostré hrany.
▶ Používajte ochranné rukavice.

VAROVANIE – Riziko zásahu elektrickým prúdom!

Súčasti s ostrými hranami vnútri spotrebiča môžu poškodiť prívodný kábel.

- ▶ Prívodný kábel nezlomte alebo nezacviknite.
1. Odstráňte ochranné fólie na oboch komínových obloženiach.
 2. Horné komínové obloženie priskrutkujte z boku na pridržiavací uholník 2 skrutkami.
→ Obr. 7
 3. **Poznámka:** Aby sa predišlo poškrabaniu, na ochranu položte na hrany vonkajšieho komínového obloženia mäkké handry.
Dolné komínové obloženie nasadte na spotrebič a mierne ho povytiahnite. ①
 4. Dolné komínové obloženie nasadte na horné komínové obloženie. ②
→ Obr. 8
 5. Opatrne odstráňte handry.

Montáž držiaka filtra

1. Demontujte tukové filtre.
Informácie o demontáži tukových filtrov nájdete v návode na montáž spotrebiča.
2. Nasadte držiak filtra.
→ Obr. 9, → Obr. 10

Montáž pachového filtra

Požiadavka: Tukové filtre sú vymontované.

1. Pachový filter nasadte, zatlačte dozadu a vyklopte nahor.
→ Obr. 11
Penová hmota sa musí pri nasadení stlačiť.
Pri nasadzovaní pachového filtra dbajte na to, aby šípky ukazujúce smer prúdenia vzduchu smerovali nahor.
- ✓ Pokiaľ je pachový filter v spotrebiči umiestnený v strede a samostatne drží na mieste, je vložený správne.
→ Obr. 12
2. Vložte tukové filtre.
Informácie o montáži tukových filtrov nájdete v návode na montáž spotrebiča.
3. Starý pachový filter vyhodte do zmiešaného odpadu.
Pachový filter neobsahuje škodlivé látky.

Regenerácia pachových filtrov

VAROVANIE – Riziko požiaru!

Pachový filter sa môže pri použití funkcie čistenia rúry (pyrolýzy) vznietiť.

- ▶ Nikdy nepoužívajte funkciu čistenia rúry (pyrolýzu) na pachový filter.

VAROVANIE – Riziko poranenia!

Pachový filter zostáva po regenerácii dlhý čas horúci.

- ▶ Nedotýkajte sa pachového filtra hneď po regenerácii, ale nechajte ho vychladnúť.

POZOR!

Pachový filter sa môže pri teplotách vyšších ako 100 °C poškodiť.

- ▶ Pachový filter neregenerujte pri teplotách vyšších ako 100 °C.

Pachový filter sa môže pri nesprávnom čistení poškodiť.

- ▶ Pachový filter neumývajte v umývačke riadu.
- ▶ Nečistite ručne.
- ▶ Nepoužívajte čistiace prostriedky.

Poznámky

- Pre dlhšiu životnosť môžete pachový filter regenerovať raz ročne. Tento proces sa môže opakovať až trikrát.
Filter je potom opotrebovaný a je potrebné ho vymeniť 12 mesiacov po tretej regenerácii.
Starý pachový filter vyhodte do zmiešaného odpadu. Pachový filter neobsahuje škodlivé látky.
Pachové filtre dostanete v zákazníckom servise alebo v e-shope. Používajte len originálne pachové filtre.
- Pri regenerácii môže dôjsť k zmene farby častí pachového filtra. Sfarbenie nemá vplyv na funkciu pachového filtra.
- Pri regenerácii môže dôjsť k miernej deformácii pachového filtra. Deformácia nemá žiadny vplyv na funkčnosť pachového filtra.
- Pri regenerácii pachového filtra môžu zostať vo vnútornom priestore malé nečistoty. Zvyšky odstráňte vhodnými čistiacimi prostriedkami.

1. Demontujte pachový filter.
2. Rúru na pečenie predhrejte na 100 °C (horúci vzduch )
3. Pachový filter položte na rošt a zasuňte na strednú úroveň.
4. Počas regenerácie sa môže tvoriť zápach. Otvorte okno, aby ste zabezpečili dobré vetranie miestnosti.
5. Pachový filter regenerujte pomocou nasledujúcich nastavení.

Čas trvania	Teplota	Druh ohrevu
180 min	max. 100 °C	Horúci vzduch 

6. Horúci pachový filter nechajte vychladnúť na mieste odolnom voči teplu.
7. Ak si chcete odsledovať jednotlivé procesy regenerácie, zadajte X do určeného poľa 1 2 3 na pachovom filtri.
8. Namontujte pachový filter.

sl

Splošna navodila

- Skrbno preberite ta navodila.
- Navodila za uporabo in informacije o izdelku shranite za kasnejšo uporabo ali za novega lastnika.

- Varnost med uporabo je zagotovljena le v primeru strokovne vgradnje v skladu z navodili za montažo. Za brezhibno delovanje na mestu postavitve je odgovoren inštalater.
- Ta navodila so namenjena monterju dodatnega pribora.
- Aparat lahko priključi le pooblaščen strokovnjak.
- Pred opravljanjem kakršnih koli del izključite električno napajanje.

Varna montaža

Pri montaži dodatnega pribora upoštevajte varnostna navodila.

⚠ OPOZORILO – Nevarnost zadušitve!

Otroci se lahko zavijejo v embalažo ali pa si slednje potegnejo preko glave in se tako zadušijo.

- ▶ Poskrbite, da otroci ne bodo prišli v stik z embalažnim materialom.
- ▶ Ne dovolite otrokom, da se igrajo z embalažnim materialom.

⚠ OPOZORILO – Nevarnost poškodb!

Sestavni deli v aparatu imajo lahko ostre robove.

- ▶ Nosite zaščitne rokavice.

Obseg dobave

Ko razpakirate vse dele, jih preverite, če so se ob transportu poškodovali. Preverite tudi popolnost obsega dobave.

→ Sl. 1, → Sl. 2

Upoštevajte skupno dolžino okrova jaška.

→ Sl. 3

Namestitev deflektorja

1. Odstranite okrov jaška.

Informacije o demontaži okrova jaška najdete v navodilih za montažo aparata.

2. Deflektor vpnite v pritrdilni kotnik.

→ Sl. 4, → Sl. 5

3. Cev z 2 cevnioma objemkama pritrдите na deflektor in nastavek za zrak.

→ Sl. 6

4. Cev napnite in jo po potrebi skrajšajte.

5. Namestite okrov jaška.

Zareze notranjega okrova jaška so obrnjene navzgor.

Informacije o montaži okrova jaška najdete v navodilih za montažo aparata.

Namestitev okrova jaška

⚠ OPOZORILO – Nevarnost poškodb!

Sestavni deli v aparatu imajo lahko ostre robove.

- ▶ Nosite zaščitne rokavice.

⚠ OPOZORILO – Nevarnost električnega udara!

Ostri sestavni deli v notranjosti aparata lahko poškodujejo priključni kabl.

- ▶ Priključnega kabla ne prepognite ali ukleščite.

1. Po potrebi odstranite zaščitno folijo z obeh okrovov jaška.

2. Zgornji okrov jaška z 2 vijakoma ob strani privijte na pritrdilni kotnik.

→ Sl. 7

3. **Opomba:** Robove zunanjega okrova jaška obložite z mehкими krpami, da površino zaščitite pred praskami.

Spodnji okrov jaška namestite na aparat in ga rahlo potegnite narazen. ①

4. Spodnji okrov jaška poveznite čez zgornji okrov jaška. ②

→ Sl. 8

5. Krpe previdno odstranite.

Montaža filtra

1. Odstranite maščobne filtre.

Informacije o odstranjevanju maščobnih filtrov najdete v navodilih za uporabo aparata.

2. Vstavite držalo filtra.

→ Sl. 9, → Sl. 10

Namestitev filtra za vonjave

Zahteva: Maščobni filtri so odstranjeni.

1. Filter za vonjave prislonite, ga potisnite nazaj in ga obrnite navzgor.

→ Sl. 11

Ko vstavite filter, se mora pena stisniti.

Ko vstavljate filter za vonjave, pazite, da puščice, ki označujejo smer zraka, kažejo navzgor.

- ✓ Če je filter za vonjave na sredini aparata in se samostojno obdrži v aparatu, je pravilno nameščen.

→ Sl. 12

2. Vstavite maščobne filtre.

Informacije o vgradnji maščobnih filtrov najdete v navodilih za uporabo aparata.

3. Stare filtre za vonjave odvrzite med mešane odpadke.

Filter za vonjave ne vsebuje škodljivih snovi.

Osvežitev filtra za vonjave

⚠ OPOZORILO – Nevarnost požara!

Med uporabo funkcije za čiščenje pečice (pirolize) se filter za vonjave lahko vname.

- ▶ Funkcije za čiščenje pečice (pirolize) nikoli ne uporabljajte za filter za vonjave.

⚠ OPOZORILO – Nevarnost poškodb!

Filter za vonjave po osvežitvi dolgo ostane vroč.

- ▶ Filtra za vonjave se po osvežitvi ne dotikajte, temveč počakajte, da se ohladi.

POZOR!

Filter za vonjave se pri temperaturi nad 100 °C lahko poškoduje.

- ▶ Filtra za vonjave ne osvežujte pri temperaturi nad 100 °C.

Filter za vonjave se pri nepravilnem čiščenju lahko poškoduje.

- ▶ Filtra za vonjave ne pomivajte v pomivalnem stroju.
- ▶ Ne čistite ročno.
- ▶ Ne uporabljajte čistilnih sredstev.

Opombe

- Za daljšo življenjsko dobo lahko filter za vonjave enkrat letno osvežite. Ta postopek lahko ponovite največ trikrat.

Filter je nato izrabljen in ga je treba zamenjati 12 mesecev po tretji osvežitvi.

Stari filter za vonjave odvrzite med mešane odpadke. Filter za vonjave ne vsebuje škodljivih snovi.

Filtre proti neprijetnim vonjavam lahko kupite na pooblaščenem servisu ali v spletni trgovini. Uporabljajte le originalne filtre proti neprijetnim vonjavam.

- Med osveževanjem lahko deli filtra za vonjave spremenijo barvo. Obarvanje ne vpliva na delovanje filtra za vonjave.
 - Med osveževanjem lahko filter za vonjave nekoliko spremeni obliko. Sprememba oblike ne vpliva na delovanje filtra za vonjave.
 - Med osveževanjem filtra za vonjave lahko v pečici ostane nekaj umazanije. Ostanke odstranite s primernimi čistili.
1. Odstranite filter za vonjave.
 2. Pečico predgrejte na 100 °C (vroč zrak )
 3. Filter za vonjave položite na rešetko in ga vstavite na srednjo raven.
 4. Med osveževanjem lahko nastajajo neprijetne vonjave. Odprite okno, da bo prostor dobro prezračen.
 5. Filter za vonjave osvežite z naslednjimi nastavitvami.

Čas trajanja	Temperatura	Način gretja
180 min	maks. 100 °C	Vroč zrak 

6. Vroč filter za vonjave naj se ohladi na podlagi, odporni na vročino.
7. Za beleženje postopkov osveževanja v temu namenjeno polje 1 2 3 na filtru za vonjave vnesite X.
8. Vstavite filter za vonjave.

es

Advertencias de carácter general

- Leer atentamente estas instrucciones.
- Conservar las instrucciones y la información del producto para un uso posterior o para posibles compradores posteriores.
- Solamente un montaje profesional conforme a las instrucciones de montaje puede garantizar un uso seguro del aparato. El instalador es responsable del funcionamiento perfecto en el lugar de instalación.
- Estas instrucciones están dirigidas al instalador del accesorio opcional.
- Solo un profesional autorizado puede conectar el aparato.
- Desconectar la alimentación eléctrica antes de realizar cualquier tipo de trabajo.

Montaje seguro

Tener en cuenta los consejos y advertencias de seguridad especiales para el montaje del accesorio.

ADVERTENCIA – Riesgo de asfixia!

Los niños pueden ponerse el material de embalaje por encima de la cabeza, o bien enrollarse en él, y asfixiarse.

- ▶ Mantener el material de embalaje fuera del alcance de los niños.
- ▶ No permita que los niños jueguen con el embalaje.



ADVERTENCIA – Riesgo de lesiones!

Las piezas internas del aparato pueden tener bordes afilados.

- ▶ Llevar guantes de protección.

Volumen de suministro



Al desembalar el aparato, comprobar que estén todas las piezas y que no presenten daños ocasionados durante el transporte.

→ Fig. , → Fig. 

Tener en cuenta las medidas del revestimiento de chimenea.

→ Fig. 

Montar el deflector de aire

1. Desmontar el revestimiento de la chimenea.
Encontrará información relativa al desmontaje del revestimiento de la chimenea en las instrucciones de montaje del aparato.
2. Enganchar el deflector de aire en la escuadra de sujeción.
→ Fig. , → Fig. 
3. Fijar el tubo con las dos abrazaderas en el deflector de aire y en la tubuladura de aire.
→ Fig. 
4. Estirar el tubo y acortarlo en caso necesario.
5. Montar el revestimiento de la chimenea.
Las ranuras del revestimiento interior de la chimenea deben colocarse hacia arriba.
Encontrará más información sobre el montaje del revestimiento de la chimenea en las instrucciones de montaje del aparato.

Montar el revestimiento de la chimenea

ADVERTENCIA – Riesgo de lesiones!



Las piezas internas del aparato pueden tener bordes afilados.

- ▶ Llevar guantes de protección.



ADVERTENCIA – Riesgo de descarga eléctrica!

Las piezas internas del aparato que presentan bordes afilados pueden dañar el cable de conexión.

- ▶ No doblar ni aprisionar el cable de conexión.

1. Retirar las láminas protectoras ubicadas en ambos revestimientos de la chimenea si las hubiera.
2. Atornillar lateralmente el revestimiento superior de la chimenea con dos tornillos en la escuadra de sujeción.
→ Fig. 
3. **Nota:** Para evitar raspaduras, colocar paños suaves a modo de protección sobre los bordes del revestimiento exterior de la chimenea.
Colocar el revestimiento inferior de la chimenea sobre el aparato y separarlos ligeramente. ①
4. Dar la vuelta al revestimiento inferior de la chimenea y colocarlo sobre el revestimiento superior de la chimenea.②
→ Fig. 
5. Retirar los paños con cuidado.

Montar el soporte para filtro

1. Desmontar el filtro antigrasa.
Encontrará más información sobre cómo desmontar el filtro antigrasa en las instrucciones de uso del aparato.
2. Insertar el soporte del filtro.
→ Fig. , → Fig. 

Montar los filtros desodorizantes

Requisito: Los filtros antigrasa se han desmontado.

- Colocar el filtro desodorizante, empujarlo hacia atrás y plegarlo hacia arriba.
→ Fig. 11
Al colocarlo, la espuma debe quedar comprimida. Asegurarse de que la flecha que indica la dirección del aire quede orientada hacia arriba al colocar el filtro desodorizante.
- Si el filtro desodorizante se asienta en el centro del aparato y se mantiene por sí solo, es que está colocado correctamente.
→ Fig. 12
- Montar los filtros antigrasa.
Encontrará más información sobre cómo montar el filtro antigrasa en las instrucciones de uso del aparato.
- Desechar el filtro desodorizante antiguo en el contenedor de basura de restos.
El filtro desodorizante no contiene sustancias nocivas.

Refrescar el filtro antiolores

⚠ ADVERTENCIA – Riesgo de incendio!

El filtro desodorizante puede prenderse debido a la función de limpieza del horno (pirólisis).

- ▶ No utilizar nunca la función de limpieza del horno (pirólisis) para el filtro antiolores.

⚠ ADVERTENCIA – Riesgo de lesiones!

El filtro desodorizante permanece caliente durante un tiempo prolongado tras refrescarse.

- ▶ No tocar directamente el filtro desodorizante tras refrescarse; dejar que se enfríe.

¡ATENCIÓN!

El filtro antiolores puede dañarse si se utiliza a temperaturas por encima de 100 °C.

- ▶ No refrescar el filtro antiolores a temperaturas superiores a 100 °C.

El filtro antiolores puede dañarse si se limpia de forma inadecuada.

- ▶ No lavar el filtro antiolores en el lavavajillas.
- ▶ No limpiar de forma manual.
- ▶ No utilizar productos de limpieza.

Notas

- ▶ Para prolongar su vida útil, el filtro antiolores puede renovarse una vez al año. Se puede repetir el proceso hasta tres veces.

El filtro estará entonces gastado y deberá sustituirse 12 meses después de la tercera renovación.

Desechar el filtro antiolores antiguo en el contenedor de basura de restos. El filtro desodorizante no contiene sustancias nocivas.

Los filtros antiolores pueden adquirirse en el Servicio de Asistencia Técnica o en nuestra tienda online. Utilizar únicamente filtros antiolores originales.

- ▶ Durante el proceso de refresco, las piezas del filtro desodorizante pueden decolorarse. Las decoloraciones no afectan al funcionamiento del filtro desodorizante.
 - ▶ Durante el refresco, el filtro antiolores puede deformarse ligeramente. La deformación no influye para nada en el funcionamiento del filtro antiolores.
 - ▶ Durante el proceso de refresco del filtro antiolores, pueden quedar residuos mínimos en el compartimento de cocción. Eliminar los residuos que haya con los productos de limpieza adecuados.
- Desmontar el filtro antiolores.
 - Precalentar el horno a 100 °C (aire caliente ③).
 - Colocar el filtro antiolores sobre una rejilla e introducirlo en el nivel de bandeja central.

- Es posible que se produzcan olores durante el refresco. Abrir una ventana para asegurarse de que la estancia esté correctamente ventilada.
- Refrescar el filtro antiolores con los siguientes ajustes.

Duración	Temperatura	Tipo calentamiento
180 min	máx. 100 °C	Aire caliente ③

- Dejar que el filtro desodorizante caliente se enfríe en una superficie resistente al calor.
- Para hacer un seguimiento de los procesos de refresco, introducir una X en el campo 1 2 3 previsto para ello en el filtro antiolores.
- Montar el filtro antiolores.

CS

⚠ Všeobecné pokyny

- ▶ Pečlivě si přečtete tento návod.
- ▶ Uschovejte návod a také informace o výrobku pro pozdější použití nebo pro následujícího majitele.
- ▶ Pouze při odborné vestavbě odpovídající návodu k montáži je zaručené bezpečné používání. Montér odpovídá za správné fungování na místě instalace.
- ▶ Tento návod je určen pro mechanika zvláštního příslušenství.
- ▶ Přepojení spotřebiče smí provádět jen koncesovaný odborník.
- ▶ Před prováděním veškerých prací přerušete přívod proudu.

Bezpečná montáž

Při montáži zvláštního příslušenství dodržujte bezpečnostní pokyny.

⚠ VÝSTRAHA – Nebezpečí udušení!

Děti si mohou obalový materiál přetáhnout přes hlavu nebo se do něj zamotat a udusit se.

- ▶ Obalový materiál uchovávejte mimo dosah dětí.
- ▶ Nedovolte dětem, aby si hrály s obalovým materiálem.

⚠ VÝSTRAHA – Nebezpečí zranění!

Součásti uvnitř spotřebiče mohou mít ostré hrany.

- ▶ Používejte ochranné rukavice.

Rozsah dodávky

Po vybalení zkontrolujte všechny díly na poškození vzniklá při přepravě a jejich kompletnost.

→ Obr. 1, → Obr. 2

Dodržujte rozměry krytu komínku.

→ Obr. 3

Montáž nástavce pro cirkulaci

- Demontujte kryt komínu.
Informace k demontáži krytu komínu najdete v návodu k montáži spotřebiče.
- Nástavec pro cirkulaci zavěste do přídržného úhelníku.
→ Obr. 4, → Obr. 5
- Hadici upevněte 2 hadicovými sponami k nástavci pro cirkulaci a vzduchovému hrdlu.
→ Obr. 6
- Hadici natáhněte a v případě potřeby zkraťte.
- Namontujte kryt komínu.

Drážky vnitřního krytu komínu musí směřovat nahoru.
Informace k montáži krytu komínu najdete v návodu k montáži spotřebiče.

Montáž krytu komínu

⚠ VÝSTRAHA – Nebezpečí zranění!

Součásti uvnitř spotřebiče mohou mít ostré hrany.

- ▶ Používejte ochranné rukavice.

⚠ VÝSTRAHA – Nebezpečí úrazu elektrickým proudem!

Ostré součásti uvnitř spotřebiče mohou poškodit přírodní kabel.

- ▶ Přírodní kabel nesmí být zalomený nebo přiskřípnutý.
1. Stáhněte případné ochranné fólie z obou krytů komínu.
 2. Horní kryt komínu přišroubujte 2 šrouby na stranách k přídržnému úhelníku.
→ Obr. 7
 3. **Poznámka:** Abyste zabránili poškrábání, přes hrany vnějšího krytu komínu položte měkké hadry. Dolní kryt komínu nasadte na spotřebič a mírně ho povytáhněte. ①
 4. Dolní kryt komínu nasadte na horní kryt komínu. ②
→ Obr. 8
 5. Opatrně odstraňte hadry.

Namontujte držák filtru

1. Demontujte tukové filtry.
Informace k demontáži tukových filtrů najdete v návodu k obsluze spotřebiče.
2. Nasadte držák filtru.
→ Obr. 9, → Obr. 10

Montáž pachového filtru

Požadavek: Tukové filtry jsou demontované.

1. Pachový filtr nasadte, zatlačte dozadu a vyklopte nahoru.
→ Obr. 11
Pěnová hmota se musí při nasazení stlačit. Při nasazování pachového filtru dbejte na to, aby šipky ukazující směr proudění vzduchu směřovaly nahoru.
✓ Drží-li pachový filtr ve spotřebiči vystředěně a samostatně, je správně nasazený.
→ Obr. 12
2. Nasadte tukové filtry.
Informace k montáži tukových filtrů najdete v návodu k obsluze spotřebiče.
3. Starý pachový filtr vyhodte do smíšeného odpadu. Pachový filtr neobsahuje škodlivé látky.

Regenerace pachového filtru

⚠ VÝSTRAHA – Nebezpečí požáru!

Pachový filtr se může vznítit při použití funkce čištění pečicí trouby (pyrolýzy).

- ▶ Nikdy nepoužívejte funkci čištění pečicí trouby (pyrolýzu) pro pachový filtr.

⚠ VÝSTRAHA – Nebezpečí zranění!

Pachový filtr zůstává po regeneraci dlouhou dobu horký.

- ▶ Nedotýkejte se pachového filtru hned po regeneraci, nechte ho vychladnout.

POZOR!

Pachový filtr se může při teplotách vyšších než 100 °C poškodit.

- ▶ Pachový filtr neregenerujte při teplotách vyšších než 100 °C.

Pachový filtr se může při nesprávném čištění poškodit.

- ▶ Pachový filtr nemyjte v myčce nádobí.
- ▶ Nečistěte ho ručně.
- ▶ Nepoužívejte čisticí prostředky.

Poznámky

- Aby bylo možné pachový filtr dlouho používat, lze ho jednou za rok regenerovat. Proces lze zopakovat až třikrát. Filtr je pak opotřebený a musí se vyměnit 12 měsíců po třetí regeneraci. Starý pachový filtr vyhodte do smíšeného odpadu. Pachový filtr neobsahuje škodlivé látky. Pachové filtry zakoupíte u zákaznického servisu nebo v internetovém obchodě. Používejte pouze originální pachové filtry.
 - Při regeneraci může dojít ke změně barvy částí pachového filtru. Změny barvy nemají žádný vliv na funkci pachového filtru.
 - Při regeneraci se může pachový filtr mírně zdeformovat. Deformace nemá žádný vliv na funkci pachového filtru.
 - Při regeneraci pachového filtru mohou v troubě zůstat minimální zbytky. Případné zbytky odstraňte pomocí vhodných čisticích prostředků.
1. Demontujte pachový filtr.
 2. Předehřejte pečicí troubu na 100 °C (horký vzduch ②).
 3. Pachový filtr položte na rošt a zasuňte ho do prostřední úrovně vkládání.
 4. Při regeneraci může vznikat zápach. Zajistěte, aby byla místnost dobře větraná a aby bylo otevřené okno.
 5. Regeneraci pachového filtru provádějte s následujícími nastaveními.

Doba trvání	Teplota	Druh ohřevu
min 180	max. 100 °C	horký vzduch ②

6. Horký pachový filtr nechte vychladnout na žáruvzdorné podložce.
7. Pro zaznamenání provedených regenerací vyznačte X do určeného políčka 1 2 3 na pachovém filtru.
8. Namontujte pachový filtr.

hu

⚠ Általános útmutatások

- Gondosan olvassa el ezt az útmutatót.
- Órizze meg az útmutatót és a termékinformációkat a későbbi használat céljára, vagy az újabb tulajdonos számára.
- Csak a szerelési útmutatónak megfelelő, szakszerű beszerelés esetén garantált az üzembiztonság. A szerelő felelős a felállítási helyen való kifogástalan működésért.
- Ez az útmutató a kiegészítő tartozék szerelőjének szól.
- A készüléket csak hivatalos engedéllyel rendelkező szakember csatlakoztathatja.
- Bármilyen munka elvégzése előtt szüntesse meg az áramellátást.

Biztonságos összeszerelés

A tartozék felszerelése során tartsa be a biztonsági előírásokat.

⚠ FIGYELMEZTETÉS – Fulladásveszély!

A gyermekek a csomagolóanyagokat a fejükre húzhatják vagy magukra tekerhetik, és megfulladhatnak.

- ▶ Gyermekektől tartsa távol a csomagolóanyagot.
- ▶ Ne engedje, hogy gyermekek játsszanak a csomagolóanyaggal.

⚠ FIGYELMEZTETÉS – Sérülésveszély!

A készülék belső részeinek pereme éles lehet.

- ▶ Viseljen védőkesztyűt.

A csomag tartalma

Kicsomagolás után ellenőrizze az összes alkatrészt szállítási károk tekintetében, valamint a szállítmány teljességét.

→ Ábra 1, → Ábra 2

Vegye figyelembe a kürtő-takarólap méreteit.

→ Ábra 3

Keringetett levegő-terelőlap beszerelése

1. Szerelje le a kürtő-takarólapot.

A kürtő-takarólap leszerelésével kapcsolatos információkat készüléke szerelési útmutatójában találja.

2. Akassza be a keringetett levegő-terelőlapot a tartóidomba.

→ Ábra 4, → Ábra 5

3. Rögzítse a tömlőt 2 csőbilincs segítségével a keringetett levegő-terelőlaphoz és a szellőztető csomakhoz.

→ Ábra 6

4. Feszítse ki és ha szükséges, rövidítse le a tömlőt.

5. Szerelje fel a kürtő-takarólapot.

A belső kürtő-takarólap rései felfelé nézzenek.

A kürtő-takarólap felszerelésével kapcsolatos információkat készüléke szerelési útmutatójában találja.

Kürtő-takarólap felszerelése

⚠ FIGYELMEZTETÉS – Sérülésveszély!

A készülék belső részeinek pereme éles lehet.

- ▶ Viseljen védőkesztyűt.

⚠ FIGYELMEZTETÉS – Áramütés veszélye!

A készülékben lévő, éles peremű tárgyak megsérthetik a csatlakozókábelt.

- ▶ A csatlakozókábelt ne törje meg vagy csípje be.

1. Mindkét kürtő-takarólapról távolítsa el a védőfóliákat, ha vannak.

2. A felső kürtő-takarólapot két csavarral csavarozza fel oldalt a tartóvasra.

→ Ábra 7

3. **Megjegyzés:** A karcolódások elkerülése érdekében, védelemként helyezzen puha kendőket a külső kürtő-takarólap szélei fölé.

Helyezze fel az alsó kürtő-takarólapot a készülékre és enyhén húzza szét. ①

4. Húzza rá az alsó kürtő takarólapot a felső kürtő-takarólapra. ②

→ Ábra 8

5. Óvatosan távolítsa el a kendőket.

A szűrőtartó felszerelése

1. Szerelje ki a zsírszűrőt.

A zsírszűrő kiszerelésével kapcsolatos információkat készüléke használati útmutatójában találja.

2. Helyezze be a szűrőtartót.

→ Ábra 9, → Ábra 10

A szagszűrő beszerelése

Követelmény: Kiszerezte a zsírszűrőket.

1. Helyezze be a szagszűrőt, nyomja hátra és hajtsa fel.

→ Ábra 11

A habzivacsnak a behelyezéskor össze kell nyomódnia.

A szagszűrő behelyezésekor ügyeljen arra, hogy a levegő irányát mutató nyilak felfelé nézzenek.

- ✓ A szagszűrő akkor van helyesen behelyezve, ha a készülék közepén helyezkedik és magától megáll.

→ Ábra 12

2. Helyezze be a zsírszűrőket.

A zsírszűrő beszerelésével kapcsolatos információkat készüléke használati útmutatójában találja.

3. A használt szagszűrőt az egyéb települési hulladékkal együtt ártalmatlanítsa.

A szagszűrő nem tartalmaz veszélyes anyagot.

Szagszűrő felfrissítése

⚠ FIGYELMEZTETÉS – Tűzveszély!

A szagszűrő meggyulladhat a sütő tisztítási funkciójának (pirolízis) használata következtében.

- ▶ Soha ne használja a sütő tisztítási funkcióját (pirolízis) a szagszűrőhöz.

⚠ FIGYELMEZTETÉS – Sérülésveszély!

A szagszűrő a felfrissítés után sokáig forró marad.

- ▶ Ne érintse meg a szagszűrőt közvetlenül a felfrissítés után, hanem először hagyja lehűlni.

FIGYELEM!

A szagszűrő 100 °C feletti hőmérsékletnél károsodhat.

- ▶ A szagszűrőt ne frissítse fel 100 °C feletti hőmérsékleten.

A szagszűrő károsodhat szakszerűtlen tisztítás esetén.

- ▶ A szagszűrőt ne tisztítsa mosogatógépben.
- ▶ Ne tisztítsa kézzel.
- ▶ Ne használjon tisztítószereket.

Megjegyzések

- Hosszabb használati idő esetén a szagszűrő évente egyszer felfrissíthető. A folyamat legfeljebb háromszor ismételhető meg.

A szűrő ekkor elhasználódott és 12 hónappal a harmadik felfrissítés után ki kell cserélni.

A használt szagszűrőt az egyéb kommunális hulladékkal együtt ártalmatlanítsa. A szagszűrő nem tartalmaz veszélyes anyagot.

A vevőszolgálatnál vagy a szakkereskedésekben szerezhet be szagszűrőt. Csak eredeti szagszűrőt használjon.

- A felfrissítés során a szagszűrő egyes részei elszíneződhetnek. Az elszíneződés nem befolyásolja a szagszűrő működését.
- A felfrissítés során a szagszűrő kissé deformálódhat. A deformálódás nem befolyásolja a szagszűrő működését.
- A szagszűrő felfrissítése során minimális maradványok maradhatnak a sütőtérben. Távolítsa el az esetleges maradványokat megfelelő tisztítószerrel.

1. Szerelje ki a szagszűrőt.

2. Melegítse elő a sütőt 100 °C-ra (forró levegő ☀).

3. Helyezze a szagszűrőt egy rácsra és tolja be a középső betolási szintre.

4. A felfrissítés közben szagképződés lehetséges. A helyiség megfelelő szellőzésének biztosítása érdekében nyisson ki egy ablakot.

5. A szagszűrőt a következő beállításokkal frissítse fel.

Időtartam	Hőmérséklet	Fűtőmód
180 perc	max. 100 °C	Forró levegő ☀

6. A forró szagszűrőt lehűlésig egy hőálló felületre helyezze.
7. A felfrissítési folyamatok követéséhez tegyen egy x-et a szagszűrőn lévő erre szolgáló 1□ 2□ 3□ mezőbe.
8. Szerelje be a szagszűrőt.

mk



Општи напомени

- Внимателно прочитајте го ова упатство.
- Чувајте го упатството и информациите за производот за подоцнежна употреба или за следните сопственици.
- Само со стручна монтажа согласно упатството за монтажа е загарантирана безбедноста при употреба на уредот. Инсталатерот е одговорен за беспрекорно функционирање на местото на поставување.
- Ова упатство се однесува за монтерите на специјалната опрема.
- Само лиценцирано стручно лице смее да го приклучи уредот.
- Пред работење на каква било работа, исклучете го напојувањето.

Безбедна монтажа

Почитувајте ги сигурносните напомени при монтажа на специјалната опрема.

ПРЕДУПРЕДУВАЊЕ – Опасност од задушвање!

Децата може да го ставаат материјалот од пакувањето преку глава или да се обвиткаат со него и да се задушат.

- ▶ Материјалот од пакувањето држете го подалеку од деца.
- ▶ Не ги оставајте децата да си играат со материјалот за пакување.

ПРЕДУПРЕДУВАЊЕ – Опасност од повреда!

Составените делови во уредот може да бидат со остри рабови.

- ▶ Носете заштитни ракавици.

Обем на испорака

По отпакувањето проверете ги сите делови дали имаат оштетувања од транспортот и дали е целосна испораката.

→ Сл. 11, → Сл. 2

Обрнете внимание на димензиите на маската на камилот.

→ Сл. 3

Монтирање сепаратор за циркулирачкиот воздух

1. Демонтирајте ја маската на камилот.
Информации за демонтажа на маската на камилот ќе најдете во упатството за монтажа на Вашиот уред.
2. Закачете го сепараторот за циркулирачки воздух на аголниот држач.
→ Сл. 4, → Сл. 5
3. Прицврстете го цреводо со 2 стеги за црево на сепараторот за циркулирачки воздух и на млазниците за воздух.
→ Сл. 6

4. Затегнете го цреводо и доколку е потребно, скратете го.
5. Монтирајте ја маската на камилот.
Процепите на внатрешната маска на камилот покажуваат нагоре.
Информации за монтажа на маската на камилот ќе најдете во упатството за монтажа на Вашиот уред.

Монтирање на маската на камилот

ПРЕДУПРЕДУВАЊЕ – Опасност од повреда!

Составените делови во уредот може да бидат со остри рабови.

- ▶ Носете заштитни ракавици.

ПРЕДУПРЕДУВАЊЕ – Опасност од струен удар!

Компонентите со остри рабови во уредот можат да го оштетат приклучниот кабел.

- ▶ Не го превиткувајте или приклучувајте приклучниот кабел.
1. Доколку ги има, отстранете ги заштитните фолии на двете маски на камилот.
 2. Затегнете ја горната маска на камилот странично на аголниот држач со 2 завртки.
→ Сл. 7
 3. **Забелешка:** За да избегнете гребнатини, поставете меки крпи како заштита над рабовите на надворешната маска на камилот.
Поставете ја долната маска на камилот свртена кон уредот и малку повлечете ја. ①
 4. Ставете ја долната маска на камилот над горната маска на камилот. ②
→ Сл. 8
 5. Внимателно отстранете ги крпите.

Монтирање на држачот за филтер

1. Демонтирајте ги филтрите за маснотии.
Информации за демонтирање на филтрите за маснотии ќе најдете во упатството за користење на Вашиот уред.
2. Вметнете го држачот за филтер.
→ Сл. 9, → Сл. 10

Монтирање на филтер за миризби

Услов: Филтрите за маснотии се демонтирани.

1. Ставете го филтерот за миризби, притиснете го наназад и преклопете го нагоре.
→ Сл. 11
Пената мора да се компресира при вметнувањето.
При вметнување на филтерот за миризби внимавајте на тоа стрелките за правец на воздухот да покажуваат нагоре.
- ✓ Ако филтерот за миризби стои во средината на уредот и самостојно се држи, тогаш тој е правилно вметнат.
→ Сл. 12
2. Вметнете ги филтрите за маснотии.
Информации за монтирање на филтрите за маснотии ќе најдете во упатството за користење на Вашиот уред.
3. Стариот филтер за миризби фрлете го.
Филтерот за миризби не содржи штетни материји.

Освежување на филтерот за мирисби

⚠ ПРЕДУПРЕДУВАЊЕ – Опасност од пожар!

Филтерот за мирисби може да се запали со функцијата за чистење на рерна (пиролиза).

- ▶ Никогаш не користете ја функцијата за чистење на рерната (пиролиза) за филтерот за мирисби.

⚠ ПРЕДУПРЕДУВАЊЕ – Опасност од повреда!

Филтерот за мирисба останува долго време жежок по освежувањето.

- ▶ Не допирајте го филтерот за мирисба веднаш по освежувањето туку оставете да се олади.

ВНИМАНИЕ!

Филтерот за мирисби може да се оштети на температури над 100 °C.

- ▶ Не освежувајте го филтерот за мирисби на температури повисоки од 100 °C.

Филтерот за мирисби може да се оштети ако не се исчисти правилно.

- ▶ Не чистете го филтерот за мирисби во машината за миење садови.
- ▶ Не чистете рачно.
- ▶ Не користете средства за чистење.

Забелешки

- За подолг век на траење, филтерот за мирисби може да се освежува еднаш годишно. Процесот може да се повтори до три пати.

Потоа филтерот се истрошува и мора да се замени 12 месеци по третото освежување.

Фрлете го стариот филтер за мирисби. Филтерот за мирисби не содржи штетни материји.

Филтрите за мирисби ќе ги купите кај сервисната служба или во онлајн продавницата. Користете само оригинални филтри за мирисби.

- При освежувањето може да се обојат делови од филтерот за мирисби. Обојувањата немаат никакво влијание врз функцијата на филтерот за мирисби.
- Филтерот за мирисби може малку да се деформира за време на освежувањето. Деформацијата не влијае на функцијата на филтерот за мирисби.
- При освежување на филтерот за мирисби, во комората за готвење може да останат минимални остатоци. Отстранете ги сите постојните остатоци со соодветни средства за чистење.

1. Демонтирајте го филтерот за мирисби.
2. Претходно загрејте ја рерната на 100 °C (топол воздух )
3. Ставете го филтерот за мирисби на решетка и лизнете го во средното ниво на полицата.
4. Може да се појави мирис за време на процесот на освежување. За да се осигурате дека просторијата е добро проветрена, отворете прозорец.
5. Освежете го филтерот за мирисби со следните поставки.

Времетраење	Температура	Вид на топлина
180 мин.	макс. 100 °C	Топол воздух 

6. Оставете го жешкиот филтер за мирисби на огноотпорна подлога.
7. За да го следите процесот на освежување, означете X во полето дадено 1 2 3 на филтерот за мирисби.
8. Монтирајте го филтерот за мирисби.

sq

⚠ Udhëzime të përgjithshme

- Lexoni me kujdes këtë manual.
- Ruani manualin dhe informacionet e produktit për përdorim të mëvonshëm ose për zotëruesin pasardhës të saj.
- Siguria gjatë përdorimit garantohe vetëm nëpërmjet një instalimi të saktë profesional në përputhje me manualin e montimit. Përgjegjësia për funksionimin pa probleme në vendin e instalimit është e instaluesit.
- Ky manual i drejtohet montuesit të aksesorëve të veçantë.
- Pajisja lejohet të lidhet vetëm nga një teknik specialist i autorizuar.
- Shkëputni furnizimin me energji elektrike përpara realizimit të çdo pune.

Montimi i sigurt

Mbani parasysh udhëzimet e sigurisë gjatë montimit të aksesorëve të veçantë.

⚠ PARALAJMËRIM – Rrezik asfiksioni!

Fëmijët mund të fusin në kokë ose të mbështillen me materialin e paketimit dhe për rrjedhojë të mbyten.

- ▶ Mbani larg fëmijëve materialin e paketimit.
- ▶ Mos i lini fëmijët të luajnë me materialin e paketimit.

⚠ PARALAJMËRIM – Rrezik lëndimi!

Pjesët brenda pajisjes mund të jenë me qoshe të mprehta.

- ▶ Vishni doreza mbrojtëse.

Përmbajtja e paketimit

Pas nxjerrjes nga paketimi kontrolloni të gjitha pjesët për dëmtime nga transporti dhe për plotësinë e dërgesës.

→ Fig. 1, → Fig. 2

Vini re masën e mbulesës së oxhakut.

→ Fig. 3

Montimi i deflektorit të qarkullimit të ajrit

1. Çmontoni veshjen e oxhakut.
Informacionet për çmontimin e veshjes së oxhakut i gjeni në manualin e montimit të pajisjes.
2. Varni deflektorin në profilin mbajtës.
→ Fig. 4, → Fig. 5
3. Fiksoni tubin fleksibël me 2 fasheta për tuba në deflektorin e ajrit dhe në vrimën e ajrit.
→ Fig. 6
4. Tubi fleksibël duhet të jetë i ngjeshur; shkurttojeni nëse nevojitet.
5. Montoni veshjen e oxhakut.
Kanalet e veshjes së brendshme të oxhakut duhet të tregojnë për lart.
Informacionet për montimin e veshjes së oxhakut i gjeni në manualin e montimit të pajisjes.

Montimi i veshjes së oxhakut

⚠ PARALAJMËRIM – Rrezik lëndimi!

Pjesët brenda pajisjes mund të jenë me qoshe të mprehta.

- ▶ Vishni doreza mbrojtëse.

⚠ PARALAJMËRIM – Rrezik nga goditja elektrike!

Pjesët me cepa të mprehtë në brendësi të pajisjes mund të dëmtojnë kordonin elektrik.

- ▶ Mos e përthyeri ose mos e pickoni kordonin elektrik.
- 1. Hiqni fletët mbrojtëse, nëse ka, në të dyja veshjet e oxhakut.
- 2. Mbërtheni veshjen e sipërme të oxhakut me 2 vidat anash në profilin mbajtës.
→ Fig. 7
- 3. **Shënim** Për të shmangur gërvishtjen, vendosni leckat të buta mbi buzët e veshjes së jashtme të oxhakut, për t'i mbrojtur ato.
Vendosni veshjen e poshtme të oxhakut mbi pajisje dhe tërhiqini lehtë nga njëra-tjetra. ①
- 4. Ktheni veshjen e poshtme të oxhakut plotësisht në anën tjetër mbi veshjen e sipërme të oxhakut.②
→ Fig. 8
- 5. Largoni me kujdes leckat.

Montimi i mbajtëses së filtrit

1. Çmontoni filtrat e yndyrës.
Informacionet për çmontimin e filtrave të yndyrës i gjeni në manualin e përdorimit të pajisjes.
2. Vendosni në vend mbajtësen e filtrit.
→ Fig. 9, → Fig. 10

Montimi i filtrit të aromave

Kërkesë: Filtrat e yndyrës janë të çmontuar.

1. Vendosni në vend filtrin e aromave, shtyjeni prapa dhe ngrijeni lart.
→ Fig. 11
Shkuma nuk duhet ngjeshur gjatë vendosjes. Gjatë vendosjes së filtrit të aromave bëni kujdes që shigjetat për drejtimin e ajrit të tregojnë për lart.
✓ Kur filtri i aromave është në mes të pajisjes dhe qëndron vetë, do të thotë se është vendosur saktë.
→ Fig. 12
2. Vendosni në vend filtrin e yndyrës.
Informacionet për instalimin e filtrave të yndyrës i gjeni në manualin e përdorimit të pajisjes.
3. Hidhni filtrin e vjetër të aromave në koshin e mbeturinave.
Filtri i aromave nuk përmban substanca të dëmshme.

Rigjeneroni filtrin e aromave

⚠ PARALAJMËRIM – Rrezik zjarri!

Filtri i aromave mund të marrë flakë për shkak të funksionit të pastrimit të furrës (piroliza).

- ▶ Mos e përdorni asnjëherë funksionin e pastrimit të furrës (piroliza) për filtrin e aromave.

⚠ PARALAJMËRIM – Rrezik lëndimi!

Filtri i aromave mbetet i nxehtë për një kohë të gjatë pas rigjenerimit.

- ▶ Mos e prekni filtrin e aromave direkt pas rigjenerimit, por lëreni që të ftohet.

VINI RE!

Filtri i aromave mund të dëmtohet në temperatura mbi 100°C.

- ▶ Mos e rigjeneroni filtrin e aromave në temperatura mbi 100 °C.

Filtri i aromave mund të dëmtohet nga një pastrim i papërshtatshëm.

- ▶ Mos e lani filtrin e aromave në enëlarëse.
- ▶ Mos e lani me dorë.
- ▶ Mos përdorni detergjent.

Shënime

- Për një kohëzgjatje më të madhe përdorimi, filtrin e aromave mund ta rigjeneroni një herë në vit. Procesi mund të përsëritet deri në tre herë. Më pas, filtri konsumohet dhe duhet të zëvendësohet 12 muaj pas rigjenerimit të tretë. Hidhni filtrin e vjetër të aromave në koshin e mbeturinave. Filtri i aromave nuk përmban substanca të dëmshme.
Filtrin e aromave ta blini te shërbimi për klientin ose në dyqanin online. Përdorni vetëm filtër aromash origjinal.
 - Gjatë rigjenerimit mund të ndodhë çngjyrosje e pjesëve të filtrit të aromave. Çngjyrosjet nuk kanë asnjë ndikim në funksionimin e filtrit të aromave.
 - Gjatë rigjenerimit, filtri i aromave mund të deformohet lehtë. Deformimi nuk ka asnjë ndikim në funksionimin e filtrit të aromave.
 - Gjatë rifreskimit të filtrit të aromave, mund të mbeten disa mbetje të vogla brenda hapësirës së gatimit. Mënjanoni mbetjet ekzistuese me pastrues përkatës.
1. Çmontoni filtrin e aromave.
 2. Ngrohni paraprakisht furrën në 100°C (Qarkullim ajri ②).
 3. Vendoseni filtrin e aromave në një skarë dhe shtyjeni në nivelin e mesit.
 4. Gjatë rigjenerimit mund të ndodhë krijim i aromave. Hapni një dritare për të garantuar që dhomat të ketë ajrosje të mirë.
 5. Rigjeneroni filtrin e aromave me cilësimet e mëposhtme.

Kohëzgjatja	Temperatura	Lloji i nxehtjes
180 min	maks. 100 °C	Ajër i nxehtë ③

6. Lëreni filtrin e nxehtë të aromave që të ftohet duke e vendosur mbi sipërfaqe rezistente ndaj nxehtësisë.
7. Për monitorimin e proceseve të rigjenerimit, vendosni një X në fushën e parashikuar 1□ 2□ 3□ të filtrit të aromave.
8. Montoni filtrin e aromave.

