

# SIEMENS

WG56B20G0

# Waschmaschine



DE Gebrauch- und Montageanleitung



Siemens Home Appliances

Register your appliance on My Siemens and  
discover exclusive services and offers.



Weitere Informationen und Erklärungen finden Sie online.  
Scannen Sie den QR-Code auf der Titelseite.



## Inhaltsverzeichnis

|   |           |   |           |
|---|-----------|---|-----------|
| <b>1 Sicherheit</b> .....                       | <b>3</b>  | <b>11 Wäsche</b> .....  | <b>30</b> |
| 1.1 Allgemeine Hinweise .....                   | 3         | 11.1 Wäsche vorbereiten .....   | 30        |
| 1.2 Bestimmungsgemäßer Ge-<br>brauch .....      | 3         | 11.2 Pflegekennzeichen auf den<br>Pflegeetiketten .....                     | 30        |
| 1.3 Einschränkung des Nutzerkrei-<br>ses .....  | 4         | <b>12 Waschmittel und Pflegemit-<br/>tel</b> .....                          | <b>30</b> |
| 1.4 Sichere Installation .....                  | 4         | <b>13 Grundlegende Bedienung</b> .....                                      | <b>31</b> |
| 1.5 Sicherer Gebrauch .....                     | 6         | 13.1 Gerät einschalten .....  | 31        |
| 1.6 Sichere Reinigung und War-<br>tung .....    | 9         | 13.2 Programm einstellen .....  | 31        |
| <b>2 Sachschäden vermeiden</b> .....            | <b>9</b>  | 13.3 Programmeinstellungen spei-<br>chern .....                             | 31        |
| <b>3 Umweltschutz und Sparen</b> .....          | <b>10</b> | 13.4 Tür öffnen .....   | 32        |
| 3.1 Verpackung entsorgen .....                  | 10        | 13.5 Wäsche einlegen .....  | 32        |
| 3.2 Energie und Ressourcen spa-<br>ren .....    | 11        | 13.6 Dosierhilfe einsetzen .....  | 32        |
| 3.3 Energiesparmodus .....                      | 11        | 13.7 Dosierhilfe verwenden .....  | 32        |
| <b>4 Aufstellen und Anschließen</b> .....       | <b>11</b> | 13.8 Waschmittel und Pflegemittel<br>einfüllen .....                        | 33        |
| 4.1 Gerät auspacken .....                       | 11        | 13.9 Programm starten .....   | 33        |
| 4.2 Lieferumfang .....                          | 11        | 13.10 Wäsche einweichen .....   | 33        |
| 4.3 Anforderungen an den Auf-<br>stellort ..... | 12        | 13.11 Wäsche nachlegen .....  | 33        |
| 4.4 Transportsicherungen entfer-<br>nen .....   | 12        | 13.12 Programm abbrechen .....  | 34        |
| 4.5 Gerät anschließen .....                     | 14        | 13.13 Programm bei Spülstopp<br>fortsetzen .....                            | 34        |
| 4.6 Gerät ausrichten .....                      | 15        | 13.14 Wäsche entnehmen .....  | 34        |
| <b>5 Vor dem ersten Gebrauch</b> .....          | <b>15</b> | 13.15 Gerät in den Bereitschafts-<br>zustand (Standby) verset-<br>zen ..... | 34        |
| 5.1 Leerwaschgang starten .....                 | 15        | <b>14 Kindersicherung</b> .....   | <b>34</b> |
| <b>6 Kennenlernen</b> .....                     | <b>17</b> | 14.1 Kindersicherung aktivieren ...   | 34        |
| 6.1 Gerät .....                                 | 17        | 14.2 Kindersicherung deaktivier-<br>en .....                                | 34        |
| 6.2 Waschmittelschublade .....                  | 17        | <b>15 Home Connect</b> .....  | <b>34</b> |
| 6.3 Bedienfeld .....                            | 18        | 15.1 Home Connect einrichten .....  | 35        |
| 6.4 Bedienlogik .....                           | 18        | 15.2 Wi-Fi am Gerät deaktivie-<br>ren .....                                 | 35        |
| <b>7 Display</b> .....                          | <b>19</b> | 15.3 Wi-Fi am Gerät aktivieren .....  | 35        |
| <b>8 Tasten</b> .....                           | <b>22</b> |   |           |
| <b>9 Programme</b> .....                        | <b>25</b> |   |           |
| <b>10 Zubehör</b> .....                         | <b>29</b> |   |           |

|  |           |  |           |
|--|-----------|--|-----------|
| 15.4 Software Update installieren .....                  | 35        | 18.2 Elektronikarte zurücksetzen .....   | 48        |
| 15.5 Netzwerkeinstellungen des Geräts zurücksetzen ..... | 36        | <b>19 Transportieren, Lagern und Entsorgen .....</b>                             | <b>49</b> |
| 15.6 Fernstart .....                                     | 36        | 19.1 Gerät demontieren .....   | 49        |
| 15.7 Ferndiagnose .....                                  | 36        | 19.2 Transportsicherungen einsetzen .....  | 49        |
| 15.8 Datenschutz .....                                   | 36        | 19.3 Gerät erneut in Betrieb nehmen .....  | 49        |
| <b>16 Grundeinstellungen .....</b>                       | <b>36</b> | 19.4 Altgerät entsorgen .....  | 49        |
| 16.1 Übersicht der Grundeinstellungen .....              | 37        | <b>20 Kundendienst .....</b>   | <b>50</b> |
| 16.2 Grundeinstellungen ändern ..                        | 37        | 20.1 Erzeugnisnummer (E-Nr.), Fertigungsnummer (FD) und Zählnummer (Z-Nr.) ..... | 50        |
| <b>17 Reinigen und Pflegen .....</b>                     | <b>37</b> | 20.2 AQUA-STOP-Garantie .....  | 50        |
| 17.1 Gerät instandhalten .....                           | 37        | <b>21 Verbrauchswerte .....</b>  | <b>51</b> |
| 17.2 Trommel reinigen .....                              | 38        | <b>22 Technische Daten .....</b>   | <b>52</b> |
| 17.3 Waschmittelschublade reinigen .....                 | 38        | 22.1 Informationen zu freier und Open Source Software .....                      | 52        |
| 17.4 Laugenpumpe reinigen .....                          | 39        | <b>23 Konformitätserklärung .....</b>  | <b>53</b> |
| 17.5 Gummimanschette reinigen .....                      | 42        |  |           |
| <b>18 Störungen beheben .....</b>                        | <b>42</b> |  |           |
| 18.1 Notentriegelung .....                               | 48        |  |           |



## 1 Sicherheit

Beachten Sie die nachfolgenden Sicherheitshinweise.

### 1.1 Allgemeine Hinweise



- Lesen Sie diese Anleitung sorgfältig.
- Bewahren Sie die Anleitung sowie die Produktinformationen für einen späteren Gebrauch oder Nachbesitzer auf.
- Schließen Sie das Gerät bei einem Transportschaden nicht an.

### 1.2 Bestimmungsgemäßer Gebrauch

Verwenden Sie das Gerät nur:

- um maschinenwaschbare Textilien und handwaschbare Wolle nach Pflegeetikett zu waschen.

- mit Leitungswasser und handelsüblichen, waschmaschineneigneten Waschmitteln und Pflegemitteln.
- im privaten Haushalt und in geschlossenen Räumen des häuslichen Umfelds.
- bis zu einer Höhe von 4000 m über dem Meeresspiegel.

### 1.3 Einschränkung des Nutzerkreises

Dieses Gerät kann von Kindern ab 8 Jahren und darüber und von Personen mit reduzierten physischen, sensorischen oder mentalen Fähigkeiten oder Mangel an Erfahrung und/oder Wissen benutzt werden, wenn sie beaufsichtigt oder bezüglich des sicheren Gebrauchs des Geräts unterwiesen wurden und die daraus resultierenden Gefahren verstanden haben.

Kinder dürfen nicht mit dem Gerät spielen.

Reinigung und Benutzerwartung dürfen nicht durch Kinder ohne Beaufsichtigung durchgeführt werden.

Kinder unter 3 Jahren und Haustiere vom Gerät fernhalten.

### 1.4 Sichere Installation

#### **⚠️ WARNUNG – Stromschlaggefahr!**

Unsachgemäße Installationen sind gefährlich.

- ▶ Das Gerät nur gemäß den Angaben auf dem Typenschild anschließen und betreiben.
- ▶ Das Gerät nur über eine vorschriftsmäßig installierte Steckdose mit Erdung an ein Stromnetz mit Wechselstrom anschließen.
- ▶ Das Schutzleitersystem der elektrischen Hausinstallation muss vorschriftsmäßig installiert sein. Die Installation muss einen ausreichend großen Leitungsquerschnitt haben.
- ▶ Beim Verwenden eines Fehlerstrom-Schutzschalters nur einen Typ mit dem Zeichen  einsetzen.
- ▶ Nie das Gerät über eine externe Schaltvorrichtung versorgen, z. B. Zeitschaltuhr oder Fernsteuerung.
- ▶ Wenn das Gerät eingebaut ist, muss der Netzstecker der Netzanschlussleitung frei zugänglich sein, oder falls der freie Zugang nicht möglich ist, muss in der festverlegten elektrischen Installation eine Trennvorrichtung nach den Errichtungsbestimmungen eingebaut sein.

- ▶ Beim Aufstellen des Geräts darauf achten, dass die Netzanschlussleitung nicht eingeklemmt oder beschädigt wird. Eine beschädigte Isolierung der Netzanschlussleitung ist gefährlich.
- ▶ Nie die Netzanschlussleitung mit heißen Geräteteilen oder Wärmequellen in Kontakt bringen.
- ▶ Nie die Netzanschlussleitung mit scharfen Spitzen oder Kanten in Kontakt bringen.
- ▶ Nie die Netzanschlussleitung knicken, quetschen oder verändern.

### ⚠ **WARNUNG – Brandgefahr!**

Eine verlängerte Netzanschlussleitung und nicht zugelassene Adapter zu verwenden, ist gefährlich.

- ▶ Keine Verlängerungskabel oder Mehrfachsteckdosenleisten verwenden.
- ▶ Nur vom Hersteller zugelassene Adapter und Netzanschlussleitungen verwenden.
- ▶ Wenn die Netzanschlussleitung zu kurz ist und keine längere Netzanschlussleitung verfügbar ist, Elektrofachbetrieb kontaktieren, um die Hausinstallation anzupassen.

### ⚠ **WARNUNG – Verletzungsgefahr!**

Das hohe Gerätegewicht kann beim Anheben zu Verletzungen führen.

- ▶ Das Gerät nicht allein anheben.
- Wenn dieses Gerät unsachgemäß in einer Wasch-Trocken-Säule aufgestellt wird, kann das aufgestellte Gerät herunterfallen.
- ▶ Den Trockner ausschließlich mit dem Verbindungssatz des Trockner-Herstellers auf eine Waschmaschine stapeln . Eine andere Aufstellmethode ist unzulässig.
  - ▶ Nicht das Gerät in einer Wasch-Trocken-Säule aufstellen, wenn der Trockner-Hersteller keinen passenden Verbindungssatz anbietet.
  - ▶ Keine Geräte von verschiedenen Herstellern und mit unterschiedlicher Tiefe und Breite in einer Wasch-Trocken-Säule aufstellen.
  - ▶ Keine Wasch-Trocken-Säule auf ein Podest aufstellen, die Geräte können kippen.

**⚠️ WARNUNG – Erstickungsgefahr!**

Kinder können sich Verpackungsmaterial über den Kopf ziehen oder sich darin einwickeln und ersticken.

- ▶ Verpackungsmaterial von Kindern fernhalten.
- ▶ Kinder nicht mit Verpackungsmaterial spielen lassen.

**⚠️ VORSICHT – Verletzungsgefahr!**

Das Gerät kann während des Betriebs vibrieren oder sich bewegen.

- ▶ Das Gerät auf einer sauberen, ebenen und festen Fläche aufstellen.
- ▶ Das Gerät mit den Gerätefüßen und einer Wasserwaage ausrichten.

Bei unsachgemäß verlegten Schläuchen und Netzanschlussleitungen besteht Stolpergefahr.

- ▶ Die Schläuche und Netzanschlussleitungen so verlegen, dass keine Stolpergefahr besteht.

Wenn das Gerät an vorstehenden Bauteilen bewegt wird, wie z. B. der Gerätetür, können die Teile abbrechen.

- ▶ Nicht das Gerät an vorstehenden Bauteilen bewegen.

**⚠️ VORSICHT – Schnittgefahr!**

Scharfe Kanten am Gerät können beim Berühren zu Schnittverletzungen führen.

- ▶ Nicht das Gerät an scharfen Kanten berühren.
- ▶ Schutzhandschuhe verwenden bei Installation und Transport des Geräts.

## **1.5 Sicherer Gebrauch**

**⚠️ WARNUNG – Stromschlaggefahr!**

Ein beschädigtes Gerät oder eine beschädigte Netzanschlussleitung ist gefährlich.

- ▶ Nie ein beschädigtes Gerät betreiben.
- ▶ Nie an der Netzanschlussleitung ziehen, um das Gerät vom Stromnetz zu trennen. Immer am Netzstecker der Netzanschlussleitung ziehen.
- ▶ Wenn das Gerät oder die Netzanschlussleitung beschädigt ist, sofort den Netzstecker der Netzanschlussleitung ziehen oder

die Sicherung im Sicherungskasten ausschalten und den Wasserhahn schließen.

- ▶ Den Kundendienst rufen. → *Seite 50*

Eindringende Feuchtigkeit kann einen Stromschlag verursachen.

- ▶ Das Gerät nur in geschlossenen Räumen verwenden.
- ▶ Nie das Gerät großer Hitze und Nässe aussetzen.
- ▶ Keine Dampfreiniger, Hochdruckreiniger, Schläuche oder Brausen verwenden, um das Gerät zu reinigen.

### **⚠ WARNUNG – Gefahr von Gesundheitsschäden!**

Kinder können sich im Gerät einsperren und in Lebensgefahr geraten.

- ▶ Das Gerät nicht hinter einer Tür aufstellen, die das Öffnen der Gerätetür blockiert oder verhindert.
- ▶ Bei ausgedienten Geräten den Netzstecker der Netzanschlussleitung ziehen, danach die Netzanschlussleitung durchtrennen und das Schloss der Gerätetür so weit zerstören, dass die Gerätetür nicht mehr schließt.

Beim Schleudern von größeren, wasserundurchlässigen Wäschestücken können Unwuchten entstehen und zu Verletzungen führen.

- ▶ Keine größeren, wasserundurchlässigen Wäschestücke wie Decken oder Matratzenauflagen im Gerät waschen und schleudern.

### **⚠ WARNUNG – Erstickungsgefahr!**

Kinder können Kleinteile einatmen oder verschlucken und dadurch ersticken.

- ▶ Kleinteile von Kindern fernhalten.
- ▶ Kinder nicht mit Kleinteilen spielen lassen.

### **⚠ WARNUNG – Vergiftungsgefahr!**

Waschmittel und Pflegemittel können bei Verzehr zu Vergiftungen führen.

- ▶ Bei versehentlichem Verschlucken ärztlichen Rat einholen.
- ▶ Waschmittel und Pflegemittel für Kinder unzugänglich aufbewahren.

**⚠️ WARNUNG – Explosionsgefahr!**

Wenn Wäsche mit lösungsmittelhaltigen, entzündlichen Reinigungsmitteln vorbehandelt wurde, kann sie im Gerät zu einer Explosion führen.

- ▶ Vorbehandelte Wäsche vor dem Waschen gründlich mit Wasser spülen.

**⚠️ VORSICHT – Verletzungsgefahr!**

Beim Steigen oder Klettern auf das Gerät kann die Abdeckplatte brechen.

- ▶ Nicht auf das Gerät steigen oder klettern.

Beim Setzen oder Stützen auf die geöffnete Tür kann das Gerät kippen.

- ▶ Nicht auf die Gerätetür setzen oder stützen.
- ▶ Keine Gegenstände auf der Gerätetür abstellen.

Das Eingreifen in die drehende Trommel kann zu Verletzungen der Hände führen.

- ▶ Vor dem Eingreifen auf den kompletten Stillstand der Trommel warten.

**⚠️ VORSICHT – Verbrühungsgefahr!**

Die Waschlauge wird beim Waschen mit hohen Temperaturen heiß.

- ▶ Nicht die heiße Waschlauge berühren.

**⚠️ VORSICHT – Verätzungsgefahr!**

Beim Öffnen der Waschmittelschublade können Waschmittel und Pflegemittel aus dem Gerät spritzen.

Ein Kontakt mit den Augen oder der Haut kann zu Reizungen führen.

- ▶ Bei Kontakt mit Waschmitteln oder Pflegemitteln gründlich die Augen oder Haut mit klarem Wasser spülen.
- ▶ Bei versehentlichem Verschlucken ärztlichen Rat einholen.
- ▶ Waschmittel und Pflegemittel für Kinder unzugänglich aufbewahren.

## 1.6 Sichere Reinigung und Wartung

### ⚠ **WARNUNG – Stromschlaggefahr!**

Unsachgemäße Reparaturen sind gefährlich.

- ▶ Nie das Gerät oder die Eigenschaften des Geräts technisch verändern.
- ▶ Nur dafür geschultes Fachpersonal darf Reparaturen am Gerät durchführen.
- ▶ Nur Original-Ersatzteile dürfen zur Reparatur des Geräts verwendet werden.
- ▶ Wenn die Netzanschlussleitung dieses Geräts beschädigt wird, muss sie durch den Hersteller oder seinen Kundendienst oder eine ähnlich qualifizierte Person ersetzt werden, um Gefährdungen zu vermeiden.

Eindringende Feuchtigkeit kann einen Stromschlag verursachen.

- ▶ Vor der Reinigung den Netzstecker ziehen oder Sicherung im Sicherungskasten ausschalten.
- ▶ Keine Dampfreiniger, Hochdruckreiniger, Schläuche oder Brausen verwenden, um das Gerät zu reinigen.

### ⚠ **WARNUNG – Verletzungsgefahr!**

Das Verwenden von nicht Original-Ersatzteilen und Original-Zubehör ist gefährlich.

- ▶ Nur Original-Ersatzteile und Original-Zubehör des Herstellers verwenden.

### ⚠ **WARNUNG – Vergiftungsgefahr!**

Beim Verwenden von lösungsmittelhaltigen Reinigungsmitteln können giftige Dämpfe entstehen.

- ▶ Keine lösungsmittelhaltigen Reinigungsmittel verwenden.

---

## 2 Sachschäden vermeiden

### **ACHTUNG**

Ein Fehldosieren von Weichspülern, Waschmitteln, Pflegemitteln und Reinigungsmitteln kann die Gerätefunktion beeinträchtigen.

- ▶ Die Dosierempfehlungen der Hersteller beachten.

Das Überschreiten der maximalen Beladungsmenge beeinträchtigt die Gerätefunktion.

- ▶ Die maximale Beladungsmenge für jedes Programm beachten und nicht überschreiten.  
→ *"Programme", Seite 25*

Das Gerät ist für den Transport mit Transportsicherungen gesichert. Nicht entfernte Transportsicherungen können zu Sachschäden und Geräteschäden führen.

- ▶ Vor Inbetriebnahme alle Transportsicherungen komplett entfernen und aufbewahren.
- ▶ Vor jedem Transport alle Transportsicherungen komplett einbauen, um Transportschäden zu vermeiden.

Der unsachgemäße Anschluss des Wasserzulaufschlauchs kann zu Sachschäden führen.

- ▶ Die Verschraubungen am Wasserzulauf handfest anziehen.
- ▶ Den Wasserzulaufschlauch direkt ohne zusätzliche Verbindungselemente wie Adapter, Verlängerungen oder Ventile an den Wasserhahn anschließen.
- ▶ Das Ventilgehäuse des Wasserzulaufschlauchs berührungsfrei zur Umgebung verbauen und keiner äußeren Kräfteinwirkung aussetzen.
- ▶ Darauf achten, dass der Innendurchmesser des Wasserhahns mindestens 17 mm beträgt.
- ▶ Darauf achten, dass die Länge des Gewindes am Anschluss zum Wasserhahn mindestens 10 mm beträgt.

Ein zu geringer oder zu hoher Wasserdruck kann die Gerätefunktion beeinträchtigen.

- ▶ Sicherstellen, dass der Wasserdruck an der Wasserversorgungsanlage mindestens 100 kPa (1 bar) und maximal 1000 kPa (10 bar) beträgt.
- ▶ Wenn der Wasserdruck den angegebenen Höchstwert überschreitet, muss ein Druckminderungsventil zwischen Trinkwasseranschluss

und Schlauchset des Geräts installiert werden.

- ▶ Das Gerät nicht an die Mischbatterie eines drucklosen Heißwasserzubereiters anschließen.

Veränderte oder beschädigte Wasserschläuche können zu Sach- und Geräteschäden führen.

- ▶ Nie Wasserschläuche knicken, quetschen, verändern oder durchschneiden.
- ▶ Nur mitgelieferte Wasserschläuche oder Original-Ersatzschläuche verwenden.
- ▶ Nie benutzte Wasserschläuche wiederverwenden.

Ein Betrieb mit verschmutztem oder zu heißem Wasser kann zu Sachschäden und Geräteschäden führen.

- ▶ Das Gerät ausschließlich mit kaltem Leitungswasser betreiben.
- Ungeeignete Reinigungsmittel können die Oberflächen des Geräts beschädigen.
- ▶ Keine scharfen oder scheuernden Reinigungsmittel verwenden.
  - ▶ Keine stark alkoholhaltigen Reinigungsmittel verwenden.
  - ▶ Keine harten Scheuerkissen oder Putzschwämme verwenden.
  - ▶ Das Gerät nur mit Wasser und einem weichen, feuchten Tuch reinigen.
  - ▶ Bei Kontakt mit dem Gerät sofort alle Waschmittelreste, Sprühnebelreste oder Rückstände entfernen.

---

## **3 Umweltschutz und Sparen**

### **3.1 Verpackung entsorgen**

Die Verpackungsmaterialien sind umweltverträglich und wiederverwertbar.

- ▶ Die einzelnen Bestandteile getrennt nach Sorten entsorgen.

## 3.2 Energie und Ressourcen sparen

Wenn Sie diese Hinweise beachten, verbraucht Ihr Gerät weniger Strom und Wasser.

- Programme mit niedrigen Temperaturen und längeren Waschzeiten verwenden sowie die maximale Beladungsmenge ausnutzen.  
→ *Seite 25*
- Waschmittel entsprechend des Verschmutzungsgrads der Wäsche dosieren. Waschmitteldosierung
- Waschtemperatur bei leicht und normal verschmutzter Wäsche reduzieren.
- Maximale Schleuderdrehzahl einstellen, wenn die Wäsche anschließend im Wäschetrockner getrocknet werden soll.
- Wäsche ohne Vorwäsche waschen.

## 3.3 Energiesparmodus

Wenn Sie das Gerät eine kurze Zeit nicht bedienen, schaltet es automatisch in den Energiesparmodus. Alle Anzeigen erlöschen und  blinkt. Der Energiesparmodus wird beendet, indem Sie das Gerät erneut bedienen.

Wenn Sie das Gerät eine längere Zeit nicht bedienen, schaltet es automatisch in den Bereitschaftszustand (Standby).

---

# 4 Aufstellen und Anschließen

## 4.1 Gerät auspacken

### ACHTUNG

In der Trommel verbleibende Gegenstände, die nicht für den Betrieb im Gerät vorgesehen sind, können zu

Sachschäden und Geräteschäden führen.

- ▶ Vor dem Betrieb diese Gegenstände und das mitgelieferte Zubehör aus der Trommel entfernen.
1. Verpackungsmaterial und Schutzhüllen komplett vom Gerät entfernen.  
→ *"Verpackung entsorgen", Seite 10*
  2. Das Gerät auf sichtbare Beschädigungen prüfen.
  3. Die Tür öffnen. → *Seite 32*
  4. Das Zubehör aus der Trommel entfernen.
  5. Die Tür schließen.

## 4.2 Lieferumfang

Prüfen Sie nach dem Auspacken alle Teile auf Transportschäden und die Vollständigkeit der Lieferung.

### ACHTUNG

Ein Betrieb mit unvollständigem oder defektem Zubehör kann die Gerätefunktion beeinträchtigen oder zu Sachschäden und Geräteschäden führen.

- ▶ Nicht das Gerät mit unvollständigem oder defektem Zubehör betreiben.
- ▶ Entsprechendes Zubehör vor dem Betrieb des Geräts ersetzen.  
→ *"Zubehör", Seite 29*

**Hinweis:** Beim Gerät wurde werkseitig ein Funktionstest durchgeführt. Dabei können Wasserflecken im Gerät entstehen, die der erste Waschgang entfernt.

Die Lieferung besteht aus:

- Waschmaschine
- Begleitunterlagen
- Transportsicherungen

de Aufstellen und Anschließen

- Abdeckkappe<sup>1</sup>

### 4.3 Anforderungen an den Aufstellort

**⚠️ WARNUNG**  
**Stromschlaggefahr!**

Das Gerät enthält spannungsführende Teile.

Das Berühren von spannungsführenden Teilen ist gefährlich.

- ▶ Nicht das Gerät ohne Abdeckplatte betreiben.

**⚠️ WARNUNG**  
**Verletzungsgefahr!**

Beim Betrieb auf einem Sockel kann das Gerät kippen.

- ▶ Die Gerätefüße vor Inbetriebnahme auf einem Sockel unbedingt mit den Haltetaschen → *Seite 29* des Herstellers befestigen.

**ACHTUNG**

Gefrierendes Restwasser im Gerät kann zu Geräteschäden führen.

- ▶ Nicht das Gerät in frostgefährdeten Bereichen oder im Freien aufstellen und betreiben.

Wenn das Gerät über 40° geneigt wird, kann Restwasser des Geräts auslaufen und Sachschäden verursachen.

- ▶ Das Gerät vorsichtig neigen.
- ▶ Das Gerät stehend transportieren.

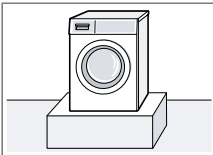
| Aufstellort  | Anforderungen  |
|--|--|
| Sockel<br> | Das Gerät mit Haltetaschen → <i>Seite 29</i> befestigen. |

| Aufstellort  | Anforderungen  |
|--|--|
| Holzbalkendecke<br> | Das Gerät auf einer wasserbeständigen Holzplatte (Stärke mind. 30 mm) aufstellen, die fest mit dem Fußboden verschraubt ist.                     |
| Küchenzeile<br>     | Das Gerät nur unter durchgehender Arbeitsplatte aufstellen, die fest mit den Nachbarschränken verbunden ist. Erforderliche Nischenbreite: 60 cm. |
| An einer Wand<br>   | Keine Netzanschlussleitung und keine Schläuche zwischen Wand und Gerät einklemmen.   |

### 4.4 Transportsicherungen entfernen

Das Gerät ist für den Transport mit Transportsicherungen auf der Geräterückseite gesichert.

**Hinweis:** Bewahren Sie die Schrauben der Transportsicherungen und die Hülsen für einen späteren Transport auf.

<sup>1</sup> Die Anzahl der Abdeckkappen variiert je nach Modell.

1. Den Schlauch ① und die Netzanschlussleitung ② aus den Halterungen entfernen.

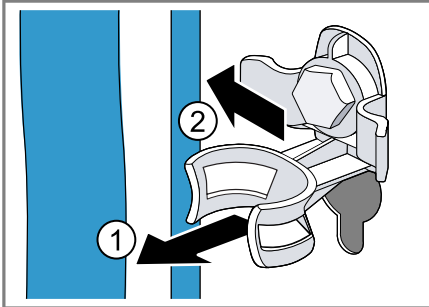

2. Alle Schrauben der 4 Transportsicherungen mit einem Schraubenschlüssel der Schlüsselweite 13 lösen ① und entfernen ②.

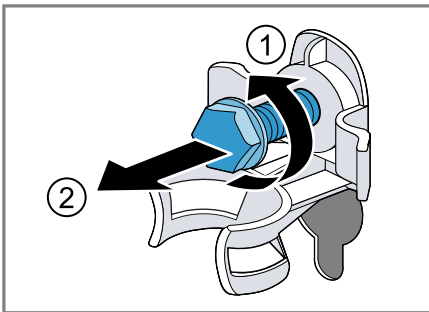

3. Die 4 Hülsen entfernen.

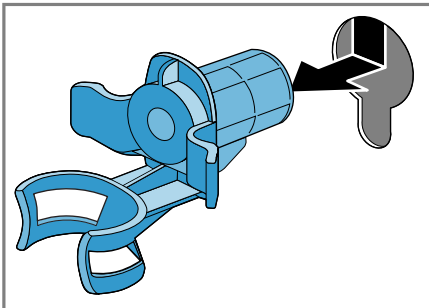

4. Die Abdeckkappe einsetzen und nach unten schieben.

**Hinweise**

- Beachten Sie die Anzahl der Abdeckkappen im Lieferumfang

- Bei vier Abdeckkappen im Lieferumfang, die Abdeckkappen in die vier Öffnungen für die Transportsicherungen einsetzen.

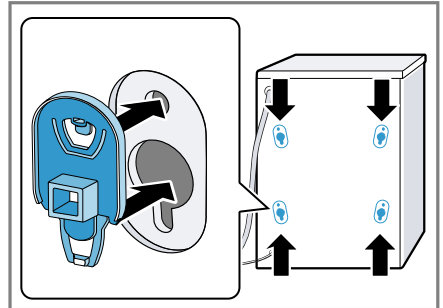

- Bei einer Abdeckkappe im Lieferumfang, die Abdeckkappe in die untere linke Öffnung für die Transportsicherung einsetzen.

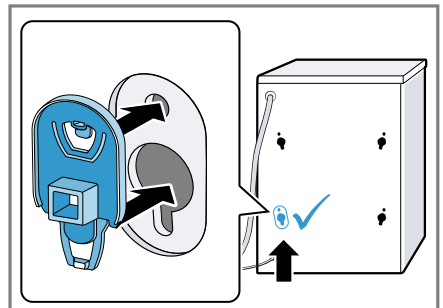

**Hinweis:** Um die Transportsicherungen für den Transport in das Gerät einzusetzen, machen Sie diese Schritte rückgängig in umgekehrter Reihenfolge.

## 4.5 Gerät anschließen

### Wasserzulaufschlauch anschließen

#### ⚠ WARNUNG

#### Stromschlaggefahr!

Das Gerät enthält spannungsführende Teile.

Das Berühren von spannungsführenden Teilen ist gefährlich.

- ▶ Nicht das elektrische Aquastop-Ventil in Wasser tauchen.

#### ACHTUNG

Der unsachgemäße Anschluss des Wasserzulaufschlauchs kann zu Sachschäden führen.

- ▶ Die Verschraubungen am Wasserzulauf handfest anziehen.

**Hinweis:** Stellen Sie sicher, dass Sie das Gerät an einen Wasserzulauf mit einer Sicherheitseinrichtung gegen Trinkwasserverunreinigung durch Rückfließen (gem. DIN EN 1717) anschließen. Die hierfür vorgesehenen Anschlussventile/Wasserhähne sind bei ordnungsgemäßer Hausinstallation mit dieser Sicherheitseinrichtung ausgestattet.

1. Den Wasserzulaufschlauch am Wasserhahn (26,4 mm = 3/4") anschließen.

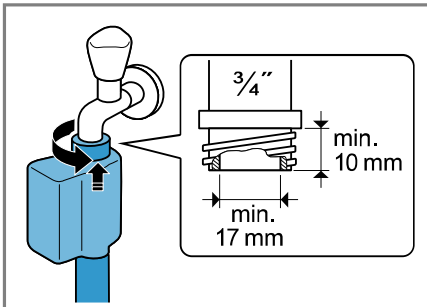

2. Den Wasserhahn vorsichtig öffnen und prüfen, ob die Anschlussstellen dicht sind.

### Anschlussarten Wasserablauf

Die Informationen helfen Ihnen, dieses Gerät an den Wasserablauf anzuschließen.

#### ACHTUNG

Beim Abpumpen steht der Wasserablaufschlauch unter Druck und kann sich von der installierten Anschlussstelle lösen.

- ▶ Den Wasserablaufschlauch gegen unbeabsichtigtes Lösen sichern.

Bei einem verstopften oder verschlossenen Abfluss kann gestautes Abwasser in das Gerät zurückfließen.

- ▶ Vor dem Betrieb des Geräts sicherstellen, dass Abwasser schnell abläuft und Verstopfungen beseitigen.

**Hinweis:** Beachten Sie die Abpump Höhen.

Die maximale Abpumphöhe beträgt 100 cm.

#### Siphon

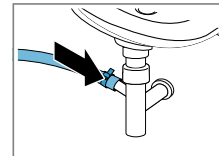

Die Anschlussstelle mit einer Schlauchschelle (24-40 mm) sichern.

#### Waschbecken

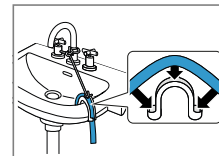

Den Wasserablaufschlauch mit einem Krümmer fixieren und sichern.  
→ "Zubehör",  
Seite 30

#### Kunststoffrohr mit Gummimuffe oder Gully

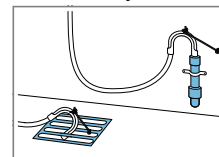

Den Wasserablaufschlauch mit einem Krümmer fixieren und sichern.  
→ "Zubehör",  
Seite 30

## Gerät elektrisch anschließen

**Hinweis:** Ihre elektrische Hausinstallation für dieses Gerät muss den lokalen gesetzlichen Bestimmungen und Sicherheitsvorschriften entsprechen und sollte einen Fehlerstrom-Schutzschalter enthalten.

1. Den Netzstecker der Netzanschlussleitung des Geräts in eine Steckdose in der Nähe des Geräts stecken.  
Die Anschlussdaten des Geräts finden Sie in den Technischen Daten → *Seite 52*.
2. Den Netzstecker auf festen Sitz prüfen.

## 4.6 Gerät ausrichten

Um Geräusche und Vibrationen zu reduzieren und ein Wandern des Geräts zu vermeiden, richten Sie das Gerät richtig aus.

1. Die Kontermuttern im Uhrzeigersinn mit einem Schraubenschlüssel mit der Schlüsselweite 17 lösen.

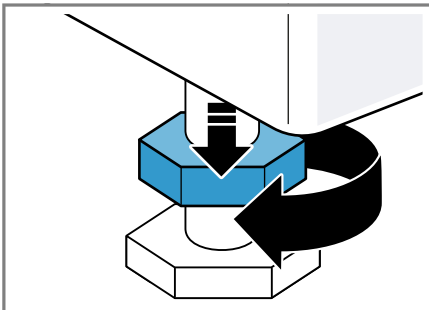

2. Um das Gerät auszurichten, die Gerätefüße drehen. Die Ausrich-

tung mit einer Wasserwaage prüfen.

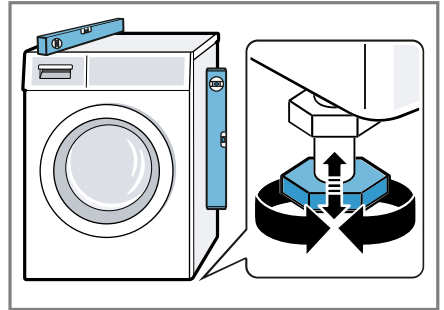

Alle Gerätefüße müssen fest auf dem Boden stehen.

3. Die Kontermuttern mit einem Schraubenschlüssel der Schlüsselweite 17 handfest gegen das Gehäuse festziehen.

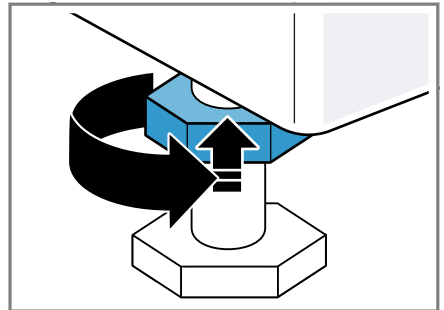

Den Gerätefuß dabei festhalten und nicht in der Höhe verstellen.

## 5 Vor dem ersten Gebrauch

Bereiten Sie das Gerät für die Verwendung vor.

### 5.1 Leerwaschgang starten

Ihr Gerät wurde vor Verlassen des Werks eingehend geprüft. Um mögliches Restwasser zu entfernen, waschen Sie das erste Mal ohne Wäsche.

**de** Vor dem ersten Gebrauch

1. Auf  drücken.  
Der Einschaltvorgang dauert einige Sekunden.
2. Das Programm **Baumwolle 90°C** einstellen oder das Trommelreinigungsprogramm in der Home Connect App auswählen.
3. Die Tür schließen.
4. Die Waschmittelschublade herausziehen.
5. Etwa 1 Liter Leitungswasser in die Kammer II füllen.

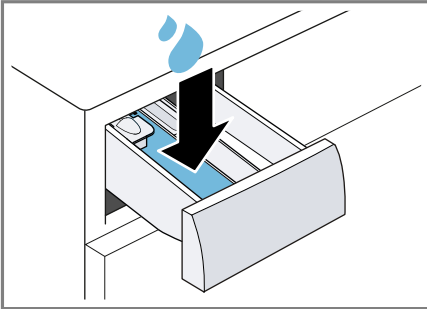

6. Pulvervollwaschmittel mit Sauerstoffbleiche in die Kammer II einfüllen.

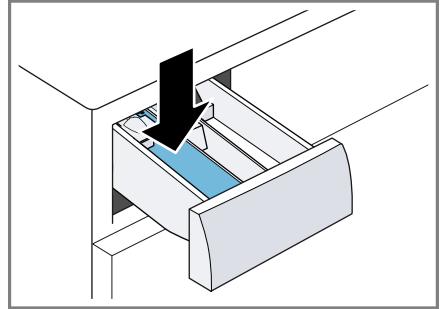

Um Schaumbildung zu vermeiden, verwenden Sie nur die Hälfte der vom Waschmittelhersteller empfohlenen Waschmittelmenge für leichte Verschmutzung. Kein Wollwaschmittel oder Feinwaschmittel verwenden.

7. Die Waschmittelschublade einschieben.
8. Das Programm starten.  
→ Seite 33
9. Den ersten Waschgang starten oder auf  drücken, um das Gerät in den Bereitschaftszustand (Standby) zu versetzen.  
→ "Grundlegende Bedienung", Seite 31

## 6 Kennenlernen

### 6.1 Gerät

Hier finden Sie eine Übersicht über die Bestandteile Ihres Geräts.

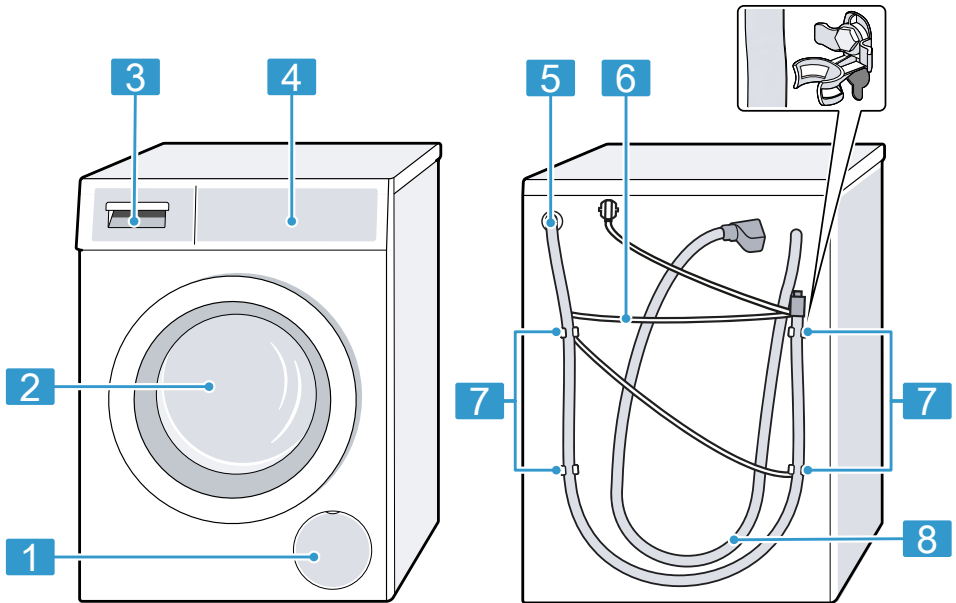

Je nach Gerätetyp können Einzelheiten im Bild abweichen, z. B. Farbe und Form.

**1** Wartungsklappe der Laugenpumpe → *Seite 39*

**2** Tür → *Seite 32*

**3** Waschmittelschublade → *Seite 17*

**4** Bedienfeld → *Seite 18*

**5** Wasserablaufschlauch → *Seite 14*

**6** Netzanschlussleitung → *Seite 15*

**7** Transportsicherungen

**8** Wasserzulaufschlauch → *Seite 14*

### 6.2 Waschmittelschublade

**Hinweis:** Beachten Sie die Angaben der Hersteller zur Verwendung und Dosierung der Waschmittel und Pfl-

## de Kennenlernen

gemittelt und die Angaben in den Programmbeschreibungen.

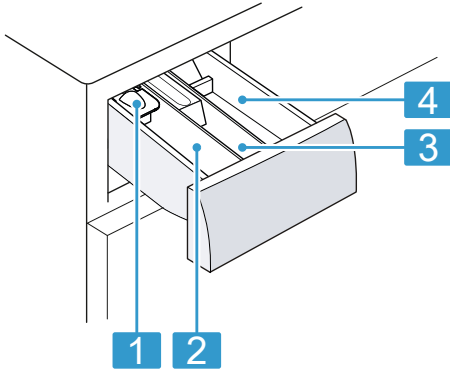

- 
- 1 Dosierhilfe für Flüssigwaschmittel → Seite 32

---

  - 2 Kammer II: Waschmittel für die Hauptwäsche

---

  - 3 Kammer ☼: Weichspüler

---

  - 4 Kammer I: Waschmittel für die Vorwäsche und Einweichen
- 

## 6.3 Bedienfeld

Über das Bedienfeld stellen Sie alle Funktionen Ihres Geräts ein und erhalten Informationen zum Betriebszustand.

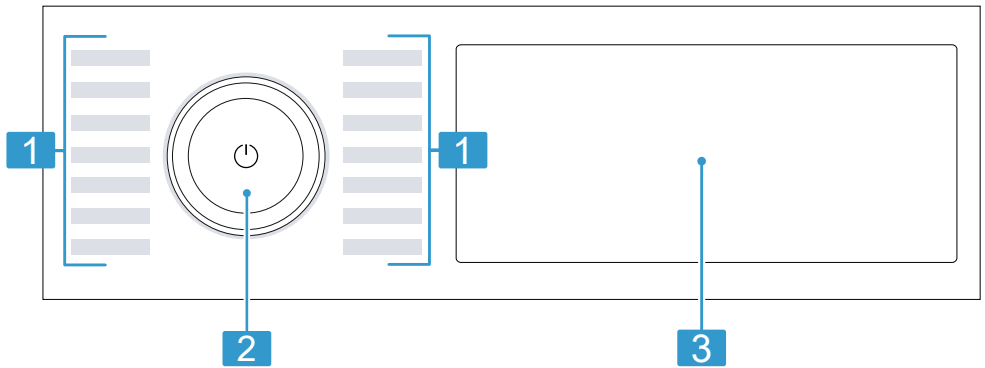

- 
- 1 Programme → Seite 25

---

  - 2 Programmwähler → Seite 31

---

  - 3 Tasten → Seite 22 und Display → Seite 19
- 

gen. Sie aktivieren, deaktivieren oder ändern Einstellungen, indem Sie auf die Tasten drücken. Die aktivierten Einstellungen sind im Display farblich hervorgehoben.

## 6.4 Bedienlogik

Einige Bereiche des Displays sind Tasten und reagieren auf Berührung-

**ACHTUNG**

Eine gewaltsame Einwirkung auf das Display kann zu Beschädigungen führen.

- ▶ Keinen starken Druck auf das Display ausüben.
- ▶ Nicht mit spitzen oder scharfen Gegenständen auf das Display drücken.

**Zusätzliche Tasten anzeigen oder ausblenden**

Einige Tasten sind für eine reduzierte Displayanzeige ausgeblendet. Wenn Sie diese zusätzlichen Tasten im Display anzeigen, können Sie die entsprechenden Einstellungen aktivieren oder deaktivieren.

1. Um die zusätzlichen Tasten anzuzeigen, kurz auf **+ Optionen** drücken.

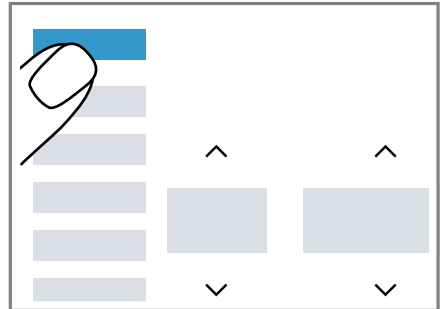

- ✓ Das Display zeigt alle zusätzlichen Tasten.

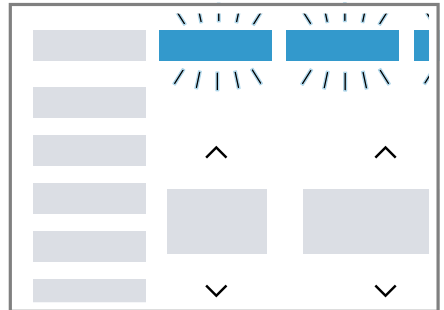

2. Um die zusätzlichen Tasten auszublenden, erneut kurz auf **+ Optionen** drücken.

**Einstellwert ändern**

Wenn Sie bestimmte Einstellungen aktivieren, zeigt das Display Auswahl-tasten und Sie können den Einstellwert ändern.

- ▶ Auf die Auswahl-tasten → *Seite 22* drücken.  
Das Display zeigt den Einstellwert.

**7 Display**

Im Display sehen Sie die aktuellen Einstellwerte, Auswahlmöglichkeiten oder Hinweistexte.

Das Display zeigt je nach Programmstatus einige Hinweise im Bereich  $\overline{\text{BB:BB}}$ , z. B.  $\overline{\text{E nd}}$ .

**Hinweis:** Durch Software Updates können zusätzliche Funktionen verfügbar sein. → *Seite 35*













Wenn ein Software Update verfügbar ist, finden Sie weitere Informationen in der Home Connect App.

|            |             |              |           |           |               |           |
|------------|-------------|--------------|-----------|-----------|---------------|-----------|
| + Optionen | Wasser Plus | Extra Spülen | Dampf     | Favorit   | Einstellungen | 🔑 3 Sek.  |
| Schweiß    |             |              |           |           |               |           |
| Gras       | ^           | ^            |           | ^         |               |           |
| Rotwein    | 88 °C       | 1888         |           | 88:88     | h             |           |
| Butter/Öl  |             |              |           | 88:88     | kg            |           |
| Tomate     | ∨           | ∨            |           | ∨         |               |           |
| Blut       |             |              |           |           |               |           |
| Flecken    | Vorwäsche   | Einweichen   | mini load | Fertig in | varioSpeed    | Fernstart |

Beispielhafte Displayanzeige

| Anzeige           | Beschreibung  |
|-------------------|---|
| 0:40 <sup>1</sup> | Voraussichtliche Programmdauer oder Restzeit des Programms in Stunden und Minuten.  |
| <sup>1</sup>      | Programmendezeit<br>→ "Tasten", Seite 23  |
| 10,0 <sup>1</sup> | Empfehlung der maximalen Beladungsmenge für das eingestellte Programm in kg.  |
| - 1600            | Eingestellte Schleuderdrehzahl in U/min. → <i>Seite 23</i><br>0: ohne Endschleudern, nur Abpumpen<br>: Spülstopp, ohne Abpumpen   |
| - 90              | Eingestellte Temperatur in °C. → <i>Seite 23</i><br>(kalt)  |
| End               | Programmstatus: Programmende  |
|                   | Programmstatus: Bedampfen   |
|                   | <ul style="list-style-type: none"> <li>leuchtet: Die Kindersicherung ist aktiviert.</li> <li>blinkt: Die Kindersicherung ist aktiviert und das Gerät wurde bedient.<br/>→ "Kindersicherung deaktivieren", Seite 34</li> </ul> |
|                   | Zusätzlicher Spülgang ist aktiviert. → <i>Seite 24</i>  |
|                   | Die Vorwäsche ist aktiviert. → <i>Seite 24</i>  |

<sup>1</sup> Beispiel

| Anzeige   | Beschreibung   |
|---|--|
|    | Waschen mit zusätzlichem Wasser ist aktiviert.<br>→ <i>Seite 24</i>  |
|    | Einweichen ist aktiviert.<br>→ <i>"Tasten", Seite 25</i>   |
|    | Sie können Wäsche entnehmen oder nachlegen und das aktuelle Programm unterbrechen. → <i>Seite 33</i>   |
|    | Verkürzte Programmdauer ist aktiviert.<br>→ <i>"Tasten", Seite 22</i>  |
|    | Waschen von kleinen Beladungsmengen oder einzelnen Textilien ist aktiviert. → <i>Seite 24</i>  |
| ☆   | Ein Programm speichern.<br>→ <i>"Tasten", Seite 25</i>   |
| Blut  | Die Fleckenart Blut ist aktiviert.   |
| Gras  | Die Fleckenart Gras ist aktiviert.   |
| Rotwein   | Die Fleckenart Rotwein ist aktiviert.  |
| Schweiß   | Die Fleckenart Schweiß ist aktiviert.  |
| Butter/Öl   | Die Fleckenart Speisefett/Speiseöl ist aktiviert.  |
| Tomate  | Die Fleckenart Tomate ist aktiviert.   |
|    | Grundeinstellungen ändern. → <i>Seite 37</i>   |
|    | blinkt: Trommelreinigung erforderlich. Führen Sie das Programm Baumwolle 90°C zur Reinigung und Pflege der Trommel und des Laugenbehälters durch.<br>→ <i>"Trommel reinigen", Seite 38</i>   |
|    | Der Fernstart ist aktiviert. → <i>Seite 24</i>   |
|  | <ul style="list-style-type: none"> <li>■ leuchtet: das Gerät ist über Wi-Fi mit dem Heimnetzwerk verbunden.</li> <li>■ blinkt: das Gerät versucht sich über Wi-Fi mit dem Heimnetzwerk zu verbinden.</li> </ul> → <i>"Home Connect", Seite 34</i>  |
|  | Das Gerät hat zu viel Schaum erkannt.<br>→ <i> oder starke Schaumbildung.", Seite 45</i>  |
|  | <ul style="list-style-type: none"> <li>■ leuchtet: Die Tür ist verriegelt. <ul style="list-style-type: none"> <li>– Um Wäsche nachzulegen, kann die Tür entriegelt werden, wenn  leuchtet.<br/>→ <i>"Wäsche nachlegen", Seite 33</i></li> <li>– Um die Tür zu öffnen, können Sie das Programm abbrechen.<br/>→ <i>"Programm abbrechen", Seite 34</i></li> </ul> </li> <li>■ blinkt: Die Tür ist nicht geschlossen.</li> </ul> |

| Anzeige  | Beschreibung   |
|--|--|
|  | <ul style="list-style-type: none"> <li>Kein Wasserdruck.</li> <li>Der Wasserdruck vom Wasserhahn ist zu gering.</li> </ul> |
| E:35 <sup>1</sup>  | Fehlercode, Fehleranzeige, Signal. → <i>Seite 42</i>   |









## 8 Tasten

### Hinweise













- Durch Software Updates können zusätzliche Funktionen verfügbar sein.  
→ *Seite 35*  
Wenn ein Software Update verfügbar ist, finden Sie weitere Informationen in der Home Connect App.
- Sie finden zusätzliche Funktionen oder Einstellungen in der Home Connect App.  
Sie können einige Einstellungen nur über die Home Connect App anpassen.



Einige Tasten sind für eine reduzierte Displayanzeige ausgeblendet. Sie können diese zusätzlichen Tasten im Display anzeigen. → *Seite 19*

Die Auswahl der Programmeinstellungen ist abhängig vom eingestellten Programm.

| Taste   | Auswahl   | mehr Informationen   |
|---|---|--|
|   | <ul style="list-style-type: none"> <li>starten</li> <li>abbrechen</li> <li>pausieren</li> </ul> | <p>Programm starten, abrechnen oder pausieren.</p> <p>Wenn  angezeigt wird, können Sie das Programm pausieren.</p> <p>Wenn  angezeigt wird, können Sie das Programm starten.</p> |
| <br> | Mehrfachauswahl   | Um eine Einstellung zu ändern, drücken Sie auf die Auswahl taste  oder  , bis das Display die gewünschte Einstellung zeigt.  |
| varioSpeed  | <ul style="list-style-type: none"> <li>aktivieren</li> <li>deaktivieren</li> </ul>              | <p>Verkürzte Programmdauer aktivieren oder deaktivieren.</p> <p><b>Hinweis:</b> Der Energieverbrauch erhöht sich. Das Waschergebnis wird dadurch nicht beeinträchtigt.</p>   |
| Flecken    | Mehrfachauswahl   | Die Fleckenart auswählen. Die Temperatur, die Trommelbewegung und die Einweichzeit werden der Fleckenart angepasst.  |

<sup>1</sup> Beispiel

| Taste   | Auswahl  | mehr Informationen  |
|---|--|---|
| Dampf   | <ul style="list-style-type: none"> <li>■ aktivieren</li> <li>■ deaktivieren</li> </ul>   | <p>Erwärmen und Bedampfen der Textilien mit Wasserdampf aktivieren oder deaktivieren.</p> <p>Um die Wäsche aufzulockern und Knitter zu reduzieren, werden Schleuderablauf und Schleuderdrehzahl angepasst und die Textilien am Programmende bedampft.</p> <p><b>Hinweise</b></p> <ul style="list-style-type: none"> <li>■ Um Knitter zu reduzieren, hängen Sie die Wäsche direkt nach dem Waschen auf.</li> <li>■ Bei Programmen mit einer Beladungsmenge vom mehr als 4 kg reduziert sich die maximale Beladungsmenge auf 4 kg.</li> </ul> |
| Fertig in   | bis zu 24 Stunden  | <p>Die Programmendzeit festlegen. Die Programmdauer ist bereits in der eingestellten Stundenzahl enthalten. Nach Programmstart wird die Programmdauer angezeigt.</p> <p><b>Hinweis:</b> Auf  oder  drücken bis das Display die gewünschte Einstellung zeigt.</p>  |
|     |  - 90   | <p>Die Temperatur anpassen. Eingestellte Temperatur in °C.</p>  |
|   |  - 1600  | <p>Die Schleuderdrehzahl anpassen oder  (Spülstopp) aktivieren. Eingestellte Schleuderdrehzahl in U/min.</p> <p>Mit der Auswahl  wird das Wasser am Ende des Waschgangs nicht abgepumpt und das Schleudern deaktiviert. Die Wäsche bleibt im Spülwasser liegen.</p>   |
|    | <ul style="list-style-type: none"> <li>■ einschalten</li> <li>■ Bereitschaftszustand / Standby</li> <li>■ Gerät neu starten</li> </ul> | <p>Das Gerät einschalten oder in den Bereitschaftszustand / Standby versetzen. Wenn das Bedienfeld nicht reagiert, ca. 5 Sekunden auf  drücken zum Neustart des Geräts.</p> <p>→ "Display und Tasten reagieren nicht.", Seite 45</p>   |

| Taste   | Auswahl   | mehr Informationen   |
|---|---|--|
| Fernstart  | <ul style="list-style-type: none"> <li>▪ aktivieren</li> <li>▪ deaktivieren</li> <li>▪ Home Connect Einstellungen öffnen</li> </ul> | Fernstart aktivieren oder deaktivieren.<br>→ <i>Seite 36</i>   |
|  3 Sek.      | <ul style="list-style-type: none"> <li>▪ aktivieren</li> <li>▪ deaktivieren</li> </ul>  | → <i>"Kindersicherung", Seite 34</i>   |
| Einstellungen   | Mehrfachauswahl   | → <i>"Grundeinstellungen", Seite 36</i>  |
| + Optionen  | <ul style="list-style-type: none"> <li>▪ Zusätzliche Tasten anzeigen oder ausblenden</li> </ul>                                     | <ul style="list-style-type: none"> <li>▪ Wenn Sie die Taste kurz drücken, können Sie zusätzliche Tasten anzeigen oder ausblenden.<br/>→ <i>"Zusätzliche Tasten anzeigen oder ausblenden", Seite 19</i></li> </ul>  |
| mini Load   | <ul style="list-style-type: none"> <li>▪ aktivieren</li> <li>▪ deaktivieren</li> </ul>  | <p>Kleine Beladungen von empfindlichen oder strapazierfähigen Textilien waschen.</p> <p>Die Programmdauer verkürzt sich und der Wasser- und Energieverbrauch passt sich der Beladung an.</p> <p><b>Hinweis:</b> Wenn Sie die Einstellung aktivieren, reduziert sich die maximale Beladungsmenge des Programmes auf 0,5 kg.</p> |
| Vorwäsche   | <ul style="list-style-type: none"> <li>▪ aktivieren</li> <li>▪ deaktivieren</li> </ul>  | <p>Vorwäsche aktivieren oder deaktivieren, z. B. zum Waschen stark verschmutzter Wäsche.</p> <p><b>Hinweis:</b> Geben Sie das Waschmittel zur Vorwäsche in die Kammer I und das Waschmittel für die Hauptwäsche in die Kammer II der Waschmittelschublade.<br/>→ <i>"Waschmittelschublade", Seite 17</i></p>                   |
| Extra Spülen  | <ul style="list-style-type: none"> <li>▪ aktivieren</li> <li>▪ deaktivieren</li> </ul>  | <p>Einen zusätzlichen Spülgang aktivieren oder deaktivieren.</p> <p>Empfohlen bei besonders empfindlicher Haut oder in Regionen mit sehr weichem Wasser.</p>   |
| Wasser Plus   | <ul style="list-style-type: none"> <li>▪ aktivieren</li> <li>▪ deaktivieren</li> </ul>  | <p>Waschen mit mehr Wasser.</p> <p>Empfohlen bei besonders empfindlicher Haut und zur schonenderen Behandlung.</p>   |

| <b>Taste</b> | <b>Auswahl</b>   | <b>mehr Informationen</b>   |
|--------------|--|---|
| Einweichen   | <ul style="list-style-type: none"> <li>■ aktivieren</li> <li>■ deaktivieren</li> </ul> | <p>Einweichen aktivieren oder deaktivieren.</p> <p>→ <i>"Wäsche einweichen", Seite 33</i></p> <p>Die Wäsche bleibt vor dem Hauptwaschgang länger im Wasser liegen. Für Wäsche mit besonders hartnäckigen Verschmutzungen.</p>   |
| Favorit      | <ul style="list-style-type: none"> <li>■ speichern</li> <li>■ einstellen</li> </ul>    | <p>Wenn Sie die Taste ca. 3 Sekunden drücken, speichern Sie Ihre individuellen Programmeinstellungen.</p> <p>→ <i>"Programmeinstellungen speichern", Seite 31</i></p> <p>Wenn Sie die Taste kurz drücken, stellen Sie Ihr gespeichertes Programm ein mit individuellen Programmeinstellungen.</p> |



## 9 Programme

### Hinweise

- Die Pflegeetiketten der Wäsche geben Ihnen zusätzliche Hinweise zur Programmwahl.  
→ *"Pflegekennzeichen auf den Pflegeetiketten", Seite 30*
- Mit der Temperatureinstellung des Programms wird sichergestellt, dass die auf dem Pflegeetikett empfohlene Temperatur nicht überschritten wird. Die im Gerät erreichte Temperatur kann von der eingestellten Temperatur abweichen. Dabei wird bei optimaler Energieeffizienz eine bestmögliche Waschwirkung erzielt.
- Durch Software Updates können zusätzliche Funktionen verfügbar sein.  
→ *Seite 35*  
Wenn ein Software Update verfügbar ist, finden Sie weitere Informationen in der Home Connect App.

| <b>Programm</b> | <b>Beschreibung</b>  | <b>max. Beladung (kg)</b> |
|-----------------|--|---------------------------|
| Baumwolle       | Strapazierfähige Textilien aus Baumwolle und Leinen waschen. | 10,0<br>5,0 <sup>1</sup>  |

<sup>1</sup> **varioSpeed** aktiviert

| Programm     | Beschreibung  | max. Beladung (kg) |
|--------------|---|--------------------|
|              | <p>Auch geeignet als zeitverkürztes Programm für normal verschmutzte Wäsche, wenn Sie varioSpeed aktivieren.</p> <p>Programmeinstellung:</p> <ul style="list-style-type: none"> <li>■ max. 90 °C</li> <li>■ max. 1600 U/min</li> </ul>  |                    |
| Eco 40-60    | <p>Textilien aus Baumwolle und Leinen waschen.</p> <p><b>Hinweis:</b> Textilien, die laut Pflegesymbol von 40 °C  bis zu 60 °C  waschbar sind, können gemeinsam gewaschen werden. Die Waschwirkung entspricht der bestmöglichen Waschwirkungsklasse nach den gesetzlichen Vorgaben.</p> <p>Für dieses Programm wird die Waschtemperatur automatisch je nach Beladungsmenge angepasst, um eine optimale Energieeffizienz bei bestmöglicher Waschwirkung zu erreichen. Die Waschtemperatur kann nicht geändert werden.</p> <p>Die Schleuderdrehzahl beträgt maximal 1600 U/min.</p> | 10,0               |
| Pflegeleicht | <p>Textilien aus Synthetik waschen.</p> <p>Programmeinstellung:</p> <ul style="list-style-type: none"> <li>■ max. 60 °C</li> <li>■ max. 1400 U/min</li> </ul>   | 4,0                |
| Schnell/Mix  | <p>Textilien aus Baumwolle, Leinen und Synthetik waschen.</p> <p>Geeignet für leicht verschmutzte Wäsche.</p> <p>Programmeinstellung:</p> <ul style="list-style-type: none"> <li>■ max. 60 °C</li> <li>■ max. 1600 U/min</li> </ul>   | 4,0                |
| Fein/Seide   | <p>Empfindliche, waschbare Textilien aus Seide, Viskose und Synthetik waschen.</p> <p>Verwenden Sie ein Waschmittel für Feinwäsche oder Seide.</p> <p><b>Hinweis:</b> Waschen Sie besonders empfindliche Textilien oder Textilien mit Haken, Ösen oder Bügeln im Wäschenetz.</p>  | 2,0                |

| Programm  | Beschreibung   | max. Belastung (kg) |
|---|--|---------------------|
|   | <p><b>Tipp:</b> Durch schonende Reinigung der Wäsche geringer Abrieb von Textilfasern und Mikroplastikfasern.</p> <p>Programmeinstellung:</p> <ul style="list-style-type: none"> <li>■ max. 40 °C</li> <li>■ max. 800 U/min</li> </ul>   |                     |
|  Wolle | <p>Hand- und maschinenwaschbare Textilien aus Wolle oder mit Wollanteil waschen.</p> <p>Um ein Schrumpfen der Wäsche zu vermeiden, bewegt die Trommel die Textilien besonders schonend mit langen Pausen.</p> <p>Verwenden Sie ein Waschmittel für Wolle.</p> <p>Programmeinstellung:</p> <ul style="list-style-type: none"> <li>■ max. 40 °C</li> <li>■ max. 800 U/min</li> </ul> | 2,0                 |
| powerSpeed 59'  | <p>Textilien aus Baumwolle, Leinen und Synthetik waschen.</p> <p>Geeignet für leicht und normal verschmutzte Wäsche.</p> <p>Optimales Waschergebnis in unter einer Stunde.</p> <p>Programmeinstellung:</p> <ul style="list-style-type: none"> <li>■ max. 40 °C</li> <li>■ max. 1400 U/min</li> </ul>   | 5,0                 |
| Spülen  | <p>Spülen mit anschließendem Schleudern und Wasser abpumpen.</p> <p>Programmeinstellung: max. 1600 U/min</p>   | –                   |
| Schleudern/Abpumpen   | <p>Schleudern und Wasser abpumpen.</p> <p>Wenn Sie nur das Wasser abpumpen wollen, aktivieren Sie 0. Die Wäsche wird nicht geschleudert.</p> <p>Programmeinstellung: max. 1600 U/min</p>   | –                   |
| App Programme →☰  | <p>Wählen Sie weitere Programme direkt über die Home Connect App.</p> <p>Die Beschreibung der Programme finden Sie in der Home Connect App.</p> <p><b>Hinweis:</b> Ihr Gerät muss mit dem Heimnetzwerk verbunden und in Ihrer Home Connect App registriert sein. → <i>Seite 34</i></p>   | –                   |
| Hygiene   | <p>Strapazierfähige Textilien aus Baumwolle und Leinen waschen.</p>  | 6,5                 |

| Programm  | Beschreibung  | max. Beladung (kg) |
|---|---|--------------------|
| Outdoor/Imprägnieren  | <p>Geeignet für Allergiker und bei erhöhten hygienischen Ansprüchen.</p> <p><b>Hinweis:</b> Wenn die eingestellte Temperatur erreicht ist, bleibt diese während des gesamten Waschprozesses konstant.</p> <p>Programmeinstellung:</p> <ul style="list-style-type: none"> <li>▪ max. 60 °C</li> <li>▪ max. 1600 U/min</li> </ul>   | 1,0                |
| smartFinish  | <p>Geeignet für Hemden, T-Shirts und ähnliche Textilien aus Baumwolle und Leinen.</p> <p>Programm zum Erwärmen und Bedampfen trockener Textilien mit Wasserdampf, um die Textilien nach dem Programmende aufzuhängen oder leichter bügeln zu können.</p> <p>Die Beladung des Programms beträgt maximal fünf Hemden oder fünf T-Shirts.</p> <p>Aktivieren Sie varioSpeed, wenn Sie nur ein Wäschestück bedampfen wollen.</p> | - <sup>1</sup>     |

<sup>1</sup> Waschen nicht möglich

| <b>Programm</b> | <b>Beschreibung</b>   | <b>max. Beladung (kg)</b> |
|-----------------|---|---------------------------|
|                 | <p><b>Hinweise</b></p> <ul style="list-style-type: none"> <li>▪ Hängen Sie die warmen und bedampften Textilien sofort nach dem Programmende auf oder bügeln Sie die Textilien.</li> <li>▪ Die Textilien werden nicht gewaschen oder gereinigt. Benutzen Sie keine Wasch- oder Pflegemittel.</li> <li>▪ Der Wasserdampf ist heiß und kann Schäden an bestimmten Gewebe- oder Textilarten verursachen.<br/>Das Programm ist daher nicht für Outdoor Textilien oder Textilien aus Seide und Wolle wie z.B. Pullover geeignet.</li> </ul> |                           |
| Speed 15'/30'   | <p>Textilien aus Baumwolle und Synthetik waschen. Kurzprogramm für leicht verschmutzte kleine Wäscheposten.<br/>Die Programmdauer beträgt ca. 30 Minuten. Wollen Sie die Programmdauer auf 15 Minuten verkürzen, aktivieren Sie varioSpeed. Die maximale Beladungsmenge reduziert sich auf 2,0 kg.<br/>Programmeinstellung:</p> <ul style="list-style-type: none"> <li>▪ max. 40 °C</li> <li>▪ max. 1200 U/min</li> </ul>   | 4,0<br>2,0 <sup>1</sup>   |

## 10 Zubehör

Verwenden Sie Originalzubehör. Es ist auf Ihr Gerät abgestimmt.

**Tipp:** Einige Zubehöre sind in weiteren Farben verfügbar. Kontaktieren Sie den Kundendienst. → *Seite 50*

|                                   | <b>Verwendung</b>   | <b>Bestellnummer</b> |
|-----------------------------------|---|----------------------|
| Verlängerung Wasserzulaufschlauch | Kaltwasser- oder Aquastop-Wasserzulaufschlauch verlängern (2,50 m). | WZ10131              |
| Verlängerung Wasserablaufschlauch | Wasserablaufschlauch verlängern (2,20 m).                           | 11057910             |
| Haltetaschen                      | Standsicherheit des Geräts verbessern.                              | WX975600             |

<sup>1</sup> **varioSpeed** aktiviert

|                           | Verwendung   | Bestellnummer |
|---------------------------|--|---------------|
| Krümmer                   | Wasserablaufschlauch fixieren.   | 00655300      |
| Flüssigwaschmitteleinsatz | Flüssigwaschmittel dosieren.   | 00605740      |
| Podest                    | Gerät erhöht aufstellen, damit es leicht beladen und entladen werden kann.                   | WZWP20W       |
| Anschlussventil           | Anschlussventil als Sicherheitseinrichtung gegen Rückfließen von Wasser in das Leitungsnetz. | 10015611      |

## 11 Wäsche

### 11.1 Wäsche vorbereiten

#### ACHTUNG

In der Wäsche verbleibende Gegenstände können die Wäsche und die Trommel beschädigen.

- ▶ Vor dem Betrieb alle Gegenstände aus den Taschen der Wäsche entfernen.

#### Hinweis

Wenn Sie Ihre Wäsche vorbereiten, schonen Sie das Gerät und die Textilien.

- Sand und Erde ausbürsten
- Wäsche nach Farbe und Textilien sortieren und dabei Pflegekennzeichen beachten
- Reißverschlüsse, Klettverschlüsse, Haken und Ösen schließen
- Stoffgürtel, Stoffbänder und Kordeln zusammenbinden
- Gardinenröllchen und Bleibänder entfernen
- kleine oder empfindliche Wäschestücke im Wäschenetz waschen
- große und kleine Wäschestücke zusammen waschen
- Wäsche mit frischen Flecken umgehend waschen

- Wäsche mit getrockneten Flecken vorbehandeln und mehrmals waschen
- Wäsche auseinandergefaltet in die Trommel legen
- Wäsche, die mit Chlorbleiche vorbehandelt ist, vor dem Beladen der Trommel mehrmals ausspülen

### 11.2 Pflegekennzeichen auf den Pflegeetiketten

#### Pflegekennzeichen Waschen

| Symbol | Empfohlenes Programm                             |
|--------|--|
|        | Baumwolle (normal)                               |
|        | Pflegeleicht (schonend)                          |
|        | Fein / Seide für Handwäsche (besonders schonend) |
|        | Wolle (Handwäsche)                               |
|        | (nicht in der Waschmaschine waschbar)            |

## 12 Waschmittel und Pflegemittel

Mit der richtigen Auswahl und Verwendung von Waschmitteln und Pflegemitteln schonen Sie Ihr Gerät und Ihre Wäsche.

Herstellerangaben zur Verwendung und Dosierung finden Sie auf der Verpackung.

### Hinweise

- beim Verwenden von Flüssigwaschmitteln nur selbstfließende Flüssigwaschmittel verwenden
- keine unterschiedlichen Flüssigwaschmittel mischen
- keine Waschmittel und Weichspüler mischen
- keine überlagerten und stark verdickten Produkte verwenden
- keine lösemittelhaltigen, ätzenden oder ausgasenden Mittel verwenden
- keine Chlorbleiche verwenden
- Färbemittel selten verwenden, da das Fixiersalz den Edelstahl angreifen kann
- keine Entfärbemittel im Gerät verwenden

---

## 13 Grundlegende Bedienung

### 13.1 Gerät einschalten

**Hinweis:** Wenn Sie das Gerät das erste Mal einschalten, nachdem Sie es elektrisch angeschlossen haben, dauert der Einschaltvorgang bis zu einer Minute.

**Voraussetzung:** Das Gerät ist sachgemäß aufgestellt und angeschlossen. → *Seite 11*

- ▶ Auf  drücken.  
Der Einschaltvorgang dauert einige Sekunden.

**Hinweis:** Die Beleuchtung der Trommel erlischt automatisch.

### 13.2 Programm einstellen

1. Programmwähler drehen und auf das gewünschte Programm stellen.  
→ *"Programme", Seite 25*
- ✓ Das Display zeigt die Programmeinstellungen.
2. Die Programmeinstellungen anpassen.  
→ *"Tasten", Seite 22*  
Beachten Sie die Informationen zum Thema Bedienlogik  
→ *Seite 18*.  
Die Programmeinstellungen werden nicht dauerhaft für das Programm gespeichert.

### Weitere Programme einstellen

**Voraussetzung:** Home Connect ist eingerichtet. → *Seite 35*

1. Das Programm **App Programme** →  einstellen.
- ✓ **Fernstart**  blinkt.
2. Auf **Fernstart**  drücken.
- ✓ Die Home Connect App zeigt die wählbaren Programme.
3. In der Home Connect App ein Programm einstellen.
4. Wenn gewünscht, die Programmeinstellungen anpassen.  
→ *"Tasten", Seite 22*
5. Das Programm starten.  
→ *Seite 33*

### 13.3 Programmeinstellungen speichern

Sie können Ihre individuellen Programmeinstellungen als Favorit speichern.

**Voraussetzung:** Ein Programm ist eingestellt. → *Seite 31*

- ▶ Auf **Favorit** für ca. 3 Sekunden drücken.  
Um das gespeicherte Programm aufzurufen, auf **Favorit** drücken.

**Hinweis:** Um das gespeicherte Programm zu überschreiben, wiederholen Sie die Schritte.

### 13.4 Tür öffnen

1. Unter den Türgriff fassen und an der Tür ziehen.

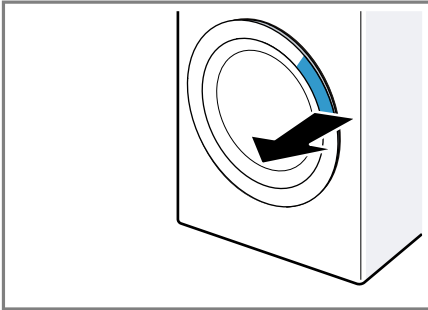

2. Die Tür öffnen.

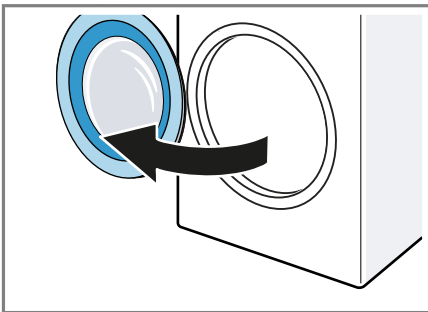

### 13.5 Wäsche einlegen

**Hinweis:** Um Knitterbildung zu vermeiden, beachten Sie die maximale Beladung der Programme.

→ "Programme", Seite 25

#### Voraussetzungen

- Die Wäsche ist vorbereitet und sortiert.  
→ "Wäsche", Seite 30
  - Die Trommel ist leer.
1. Die Tür öffnen. → Seite 32
  2. Die Wäsche in die Trommel legen.
  3. Die Tür schließen.

Stellen Sie sicher, dass keine Wäsche in der Tür eingeklemmt ist.

### 13.6 Dosierhilfe einsetzen

1. Die Waschmittelschublade herausziehen.
2. Den Einsatz nach unten drücken und die Waschmittelschublade entfernen.

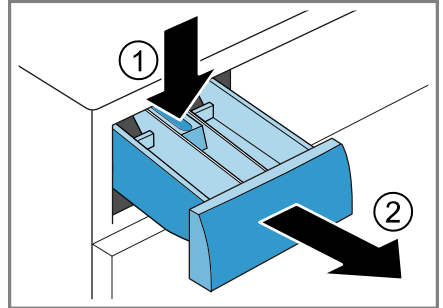

3. Die Dosierhilfe einsetzen.

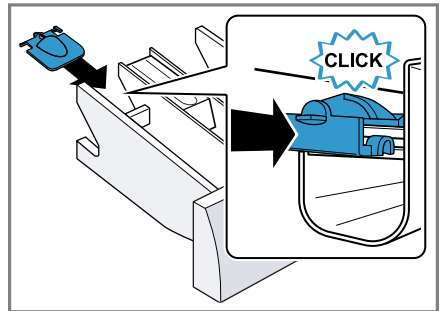

### 13.7 Dosierhilfe verwenden

Um Flüssigwaschmittel einfacher zu dosieren, verwenden Sie die Dosierhilfe in der Waschmittelschublade.

**Hinweis:** Verwenden Sie keine Dosierhilfe für dickflüssige Waschmittel, Waschpulver, bei aktivierter Vorwäsche oder Programmendezeit.

#### Voraussetzungen

- Die Waschmittelschublade  
→ Seite 17 ist herausgezogen.
- Die Dosierhilfe ist eingesetzt.  
→ Seite 32

1. Die Dosierhilfe nach vorne schieben.

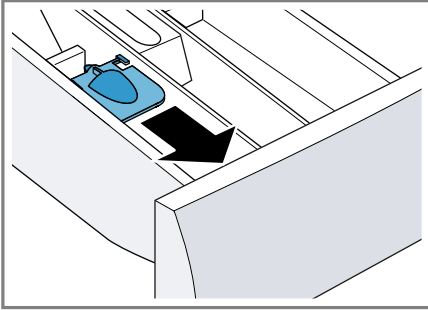

2. Die Dosierhilfe herunterklappen und einrasten.

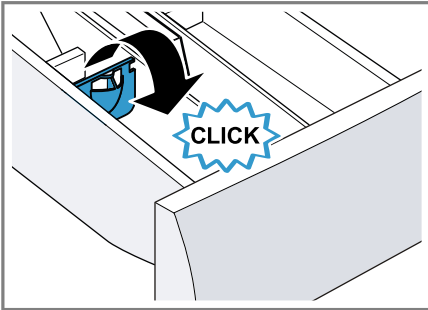

### 13.8 Waschmittel und Pflegemittel einfüllen

**Hinweis:** Beachten Sie die Hinweise zu Waschmittel und Pflegemittel  
→ Seite 30.

1. Die Waschmittelschublade herausziehen.
2. Wenn gewünscht, die Dosierhilfe verwenden. → Seite 32
3. Das Waschmittel einfüllen.  
→ "Waschmittelschublade", Seite 17
4. Wenn gewünscht, das Pflegemittel einfüllen.
5. Die Waschmittelschublade einschieben.

### 13.9 Programm starten

#### Voraussetzungen

- Ein Programm ist eingestellt.  
→ Seite 31
- Die Tür ist geschlossen.
- ▶ Auf drücken.
- ✓ Die Trommel dreht sich und es erfolgt eine Beladungserkennung, die bis zu 2 Minuten dauern kann und danach läuft das Wasser ein.
- ✓ Das Display zeigt die Programmdauer oder die Programmendezeit.
- ✓ Das Display zeigt nach Programmende: **End**.

### 13.10 Wäsche einweichen

Um die Wäsche im Gerät einzuweichen, aktivieren Sie das Einweichen vor dem Programmstart.

**Hinweis:** Geben Sie das Waschmittel zum Einweichen in die Kammer I und das Waschmittel für die Hauptwäsche in die Kammer II der Waschmittelschublade. → Seite 17

#### Voraussetzungen

- Die Wäsche ist eingelegt.  
→ Seite 32
  - Ein Programm ist eingestellt.  
→ Seite 31
  - Das Display zeigt alle zusätzlichen Tasten.  
→ "Bedienlogik", Seite 18
1. Auf **Einweichen** drücken.  
→ "Tasten", Seite 25
  2. Das Programm starten.  
→ Seite 33

### 13.11 Wäsche nachlegen

Nach Programmstart können Sie die Wäsche je nach Programmstatus entnehmen oder nachlegen.

1. Auf drücken.  
Das Gerät pausiert.

**Hinweis:** Wenn Sie Wäsche nachlegen möchten, beachten Sie die Hinweise im Display.

→ "Display", Seite 21

→ "Display", Seite 21

2. Die Tür öffnen. → Seite 32
3. Die Wäsche nachlegen oder entnehmen.
4. Die Tür schließen.
5. Das Programm starten. → Seite 33

### 13.12 Programm abbrechen

1. Auf  drücken.
2. Die Tür öffnen. → Seite 32  
Bei hoher Temperatur und hohem Wasserstand bleibt die Tür aus Sicherheitsgründen verriegelt.
  - Bei hoher Temperatur starten Sie das Programm **Spülen**.
  - Bei hohem Wasserstand starten Sie das Programm **Schleudern** oder stellen Sie ein geeignetes Programm ein zum Abpumpen.  
→ "Programme", Seite 25
3. Die Wäsche entnehmen.  
→ Seite 34

### 13.13 Programm bei Spülstopp fortsetzen

#### Voraussetzungen

- Der Spülstopp ist aktiviert.  
→ "Tasten", Seite 23
  - Der letzte Spülgang des eingestellten Programms ist beendet und die Wäsche liegt im Spülwasser.
1. Das Programm **Schleudern** oder ein Programm zum Abpumpen einstellen. → Seite 25
  2. Auf  drücken.

### 13.14 Wäsche entnehmen

1. Die Tür öffnen. → Seite 32
2. Die Wäsche aus der Trommel nehmen.

### 13.15 Gerät in den Bereitschaftszustand (Standby) versetzen

1. Auf  drücken.
2. Die Gummimanschette reinigen.  
→ Seite 42



**Hinweis:** Die Gerätetür und die Waschmittelschublade zum Trocknen offenlassen.

---

## 14 Kindersicherung



Sichern Sie Ihr Gerät gegen ein versehentliches Bedienen an den Bedienelementen.

### 14.1 Kindersicherung aktivieren

- ▶ Auf  **3 Sek.** ca. 3 Sekunden drücken.
- ✓ Das Display zeigt .
- ✓ Die Bedienelemente sind gesperrt.
- ✓ Die Kindersicherung bleibt auch im Bereitschaftszustand (Standby) des Geräts und bei Stromausfall aktiv.

### 14.2 Kindersicherung deaktivieren

**Voraussetzung:** Um die Kindersicherung zu deaktivieren, muss das Gerät eingeschaltet sein.

- ▶ Auf  **3 Sek.** ca. 3 Sekunden drücken.
- ✓ Im Display erlischt .

---

## 15 Home Connect

Dieses Gerät ist netzwerkfähig. Verbinden Sie Ihr Gerät mit einem mobilen Endgerät, um Funktionen über die Home Connect App zu bedienen, Grundeinstellungen anzupassen oder

den aktuellen Betriebszustand zu überwachen.

Die Home Connect Dienste sind nicht in jedem Land verfügbar. Die Verfügbarkeit der Home Connect Funktion ist abhängig von der Verfügbarkeit der Home Connect Dienste in Ihrem Land. Informationen dazu finden Sie auf: [www.home-connect.com](http://www.home-connect.com).

Die Home Connect App leitet Sie durch den gesamten Anmeldeprozess. Folgen Sie den Anweisungen und beachten Sie die Hinweise in der Home Connect App.

### Hinweise

- Beachten Sie die Sicherheitshinweise dieser Gebrauchsanleitung und stellen Sie sicher, dass diese auch dann eingehalten werden, wenn Sie das Gerät über die Home Connect App bedienen.  
→ *"Sicherheit", Seite 3*
- Die Bedienung am Gerät hat jederzeit Vorrang. In dieser Zeit ist die Bedienung über die Home Connect App nicht möglich.

## 15.1 Home Connect einrichten

**Voraussetzung:** Das Gerät hat am Aufstellort einen Empfang zum WLAN-Heimnetzwerk (Wi-Fi).

1. Den folgenden QR-Code scannen.



Über den QR-Code können Sie die Home Connect App installieren und Ihr Gerät verbinden.

2. Den Anweisungen der Home Connect App folgen.

## 15.2 Wi-Fi am Gerät deaktivieren

1. Auf **Fernstart**  $\square$  ca. 3 Sekunden drücken.
2. So oft auf **Fernstart**  $\square$  drücken, bis das Display "on" zeigt.
3. Auf  $\square$   $\triangleright$  drücken, um das Wi-Fi zu deaktivieren.
  - ✓ Das Display zeigt "oFF".

**Hinweis:** Um die Home Connect Einstellungen zu verlassen, drücken Sie auf **Fernstart**  $\square$  ca. 3 Sekunden.

## 15.3 Wi-Fi am Gerät aktivieren

1. Auf **Fernstart**  $\square$  ca. 3 Sekunden drücken.
2. So oft auf **Fernstart**  $\square$  drücken, bis das Display "oFF" zeigt.
3. Auf  $\square$   $\triangleright$  drücken, um das Wi-Fi zu aktivieren.
  - ✓ Das Display zeigt "on".

### Hinweise



- Wenn das Wi-Fi aktiviert ist, zeigt das Display abwechselnd "on" und die Signalstärke der Wi-Fi Verbindung.
- Um die Home Connect Einstellungen zu verlassen, drücken Sie auf **Fernstart**  $\square$  ca. 3 Sekunden.

## 15.4 Software Update installieren

**Hinweis:** Wenn ein Software Update verfügbar ist, erscheint eine Meldung in der Home Connect App.

- ▶ Um das Software Update zu installieren, den Anweisungen in der Home Connect App folgen.
- ✓ Während der Installation ist das Bedienfeld teilweise gesperrt.
- ✓ Bei einer Störung kann die Installation bis zu 40 Minuten dauern. Setzen Sie die Netzwerkeinstellungen oder das Gerät nicht auf die Werkseinstellungen zurück.

## 15.5 Netzwerkeinstellungen des Geräts zurücksetzen

1. Auf **Fernstart**  ca. 3 Sekunden drücken.
  2. So oft auf **Fernstart**  drücken, bis das Display "rES" zeigt.
  3. Auf  ca. 3 Sekunden drücken.
- ✓ Die Netzwerkeinstellungen werden zurückgesetzt.

## 15.6 Fernstart

Das Gerät für den Fernstart über die Home Connect App freigeben.



### Hinweis

Der Fernstart wird unter folgenden Bedingungen deaktiviert:



- Die Gerätetür wird geöffnet.
- **Fernstart**  wird gedrückt.
- Nach einem Stromausfall.

### Fernstart aktivieren

**Voraussetzung:** Die Gerätetür ist geschlossen.

- ▶ Auf **Fernstart**  drücken.
- ✓  leuchtet und das Gerät ist für den Fernstart über die Home Connect App freigegeben.

### Fernstart deaktivieren

- ▶ Auf **Fernstart**  drücken.
- ✓  erlischt.

## 15.7 Ferndiagnose

Der Kundendienst kann über die Ferndiagnose auf Ihr Gerät zugreifen, wenn Sie sich mit dem entsprechenden Wunsch an den Kundendienst wenden, Ihr Gerät mit dem Home Connect Server verbunden ist und die Ferndiagnose in dem Land, in dem Sie das Gerät verwenden, verfügbar ist.

**Tipp:** Weitere Informationen sowie Hinweise zur Verfügbarkeit der Ferndiagnose in Ihrem Land finden Sie im

Service/Support-Bereich der lokalen Website: [www.home-connect.com](http://www.home-connect.com).

## 15.8 Datenschutz

Beachten Sie die Hinweise zum Datenschutz.

Mit der erstmaligen Verbindung Ihres Geräts mit einem an das Internet angebotenen Heimnetzwerk übermittelt Ihr Gerät nachfolgende Kategorien von Daten an den Home Connect Server (Erstregistrierung):

- Eindeutige Geräteerkennung (bestehend aus Geräteschlüsseln sowie der MAC-Adresse des verbauten Wi-Fi Kommunikationsmoduls).
- Sicherheitszertifikat des Wi-Fi Kommunikationsmoduls (zur informationstechnischen Absicherung der Verbindung).
- Die aktuelle Softwareversion und Hardwareversion Ihres Hausgeräts.
- Status eines eventuellen vorangegangenen Rücksetzens auf Werkseinstellungen.

Diese Erstregistrierung bereitet die Nutzung der Home Connect Funktionalitäten vor und ist erst zu dem Zeitpunkt erforderlich, zu dem Sie Home Connect Funktionalitäten erstmals nutzen möchten.

**Hinweis:** Beachten Sie, dass die Home Connect Funktionalitäten nur in Verbindung mit der Home Connect App nutzbar sind. Informationen zum Datenschutz können in der Home Connect App abgerufen werden.

---

## 16 Grundeinstellungen

Sie können die Grundeinstellungen Ihres Geräts auf Ihre Bedürfnisse einstellen.

**Hinweis:** Sie können die Grundeinstellungen auch in der Home Connect App anpassen.

## 16.1 Übersicht der Grundeinstellungen

**Hinweis:** Durch Software Updates können zusätzliche Funktionen verfügbar sein. → *Seite 35*

Wenn ein Software Update verfügbar ist, finden Sie weitere Informationen in der Home Connect App.

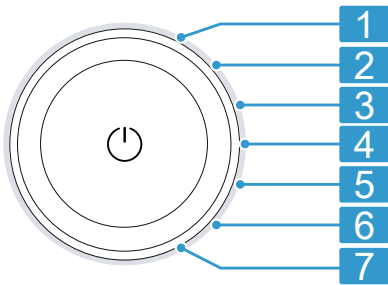

Programmwähler mit Programmpositionen

- |          |   |
|----------|---|
| <b>1</b> | Die Lautstärke des Signals nach Programmende einstellen:<br>0 (aus) bis 4 (sehr laut)<br>Werkseinstellung: 3        |
| <b>2</b> | Die Lautstärke des Signals beim Anwählen der Tasten einstellen:<br>0 (aus) bis 4 (sehr laut)<br>Werkseinstellung: 3 |
| <b>3</b> | Die Helligkeit des Displays einstellen:<br>1 (gering) bis 4 (sehr hoch)<br>Werkseinstellung: 4                      |
| <b>4</b> | Keine Grundeinstellung.   |
| <b>5</b> | Die Erinnerung für die Trommelreinigung aktivieren (on) oder deaktivieren (off).<br>Werkseinstellung: on            |

- |          |  |
|----------|--|
| <b>6</b> | Die Anzahl der beendeten Programme (PC) anzeigen.        |
| <b>7</b> | Das Gerät auf die Werkseinstellungen zurücksetzen (rES). |

## 16.2 Grundeinstellungen ändern

**Voraussetzung:** Das Display zeigt alle zusätzlichen Tasten. → *Seite 19*

- Um die Grundeinstellungen aufzurufen, auf **Einstellungen** drücken.
- Die gewünschte Grundeinstellung mit dem Programmwähler auswählen. → *Seite 37*
- Die Grundeinstellung anpassen:
  - Um den Wert zu ändern, auf **^** oder **v** drücken.
  - Um das Gerät auf Werkseinstellung zurückzusetzen, auf **||▶** für ca. 3 Sekunden drücken.
- Um die Grundeinstellungen zu verlassen, auf **Einstellungen** drücken.

## 17 Reinigen und Pflegen

Damit Ihr Gerät lange funktionsfähig bleibt, reinigen und pflegen Sie es sorgfältig.

### 17.1 Gerät instandhalten

| Maßnahme                              | Bedingung / Intervall  |
|---------------------------------------|--|
| Trommel reinigen<br>→ <i>Seite 38</i> | <ul style="list-style-type: none"> <li>☺ blinkt.</li> <li>Sie haben 20 Waschgänge mit einer Temperatur von 40°C oder niedriger durchgeführt.</li> <li>Sie haben das Gerät längere Zeit nicht benutzt.</li> </ul> |
| Sieb im Wasserzu-                     | <ul style="list-style-type: none"> <li>Das Display zeigt den Fehlercode E:30 -10 / 🚫.</li> </ul>   |

---

**Maßnahme Bedingung / Intervall**

---

lauf  
reinigen<sup>1</sup>

- Laugenpumpe reinigen  
→ *Seite 39*
- Sie hören klackernde Geräusche.
  - Das Display zeigt den Fehlercode E:36 -25 -26.
  - Das Display zeigt den Fehlercode E:38 -25 -26.

---

Waschmittelschublade reinigen  
→ *Seite 38*

- Alle zwei Monate.

---

Gummimanschette und Einlassöffnung reinigen  
→ *Seite 42*

- Nach jedem Waschgang.

---

Gerät entkalken

- Sie sehen Kalkflecken auf der Innenseite der Tür oder auf der Gummimanschette.

---

## 17.2 Trommel reinigen

Reinigen Sie die Trommel, wenn Sie 20 Waschgänge mit einer Temperatur von 40°C oder niedriger durchgeführt haben, wenn  blinkt oder wenn Sie das Gerät längere Zeit nicht benutzt haben, mindestens aber einmal pro Jahr.

### **VORSICHT** **Verletzungsgefahr!**

Das dauerhafte Waschen mit niedrigen Temperaturen und eine fehlende Belüftung des Geräts können die

Trommel beschädigen und zu Verletzungen führen.

- ▶ Regelmäßig ein Programm zur Reinigung der Trommel ausführen oder mit Temperaturen von mindestens 60 °C waschen.
- ▶ Das Gerät nach jedem Betrieb bei geöffneter Tür und Waschmittelschublade trocknen lassen.

**Tipp:** Unsere getesteten und freigegebenen Maschinenpfleger und Maschinenreiniger erhalten Sie im Internet unter <https://www.siemens-home.bsh-group.com/store> oder über den Kundendienst.

- ▶ Das Programm **Baumwolle 90°C** oder das Trommelreinigungsprogramm in der Home Connect App auswählen.

Das Programm ohne Wäsche mit einem Pulvervollwaschmittel mit Sauerstoffbleiche oder einem Reinigungsmittel zur Pflege des Gerätinnenraums durchführen.

## 17.3 Waschmittelschublade reinigen

**Hinweis:** Scannen Sie den QR-Code, um eine Animation des Ablaufs zu sehen.



1. Die Waschmittelschublade herausziehen.

---

<sup>1</sup> Weiterführende Informationen finden Sie in der Digitalen Gebrauchsanleitung durch das Einscannen des QR-Codes im Inhaltsverzeichnis oder auf [siemens-home.bsh-group.com](https://www.siemens-home.bsh-group.com).

2. Den Einsatz runterdrücken und die Waschmittelschublade entfernen.

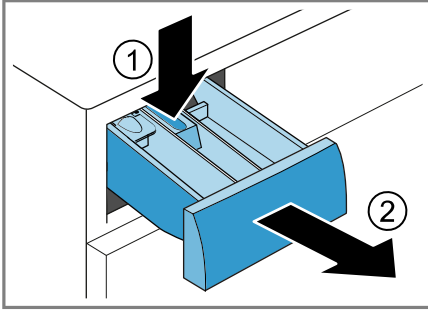

3. Den Einsatz von unten nach oben herausziehen.

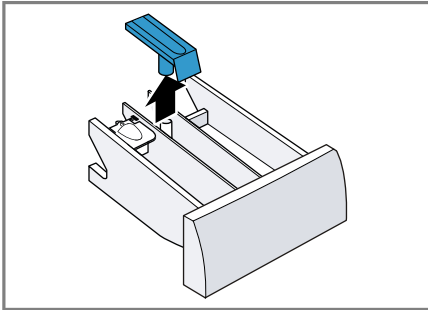

4. Die Waschmittelschublade und den Einsatz mit Wasser und Bürste reinigen und abtrocknen.

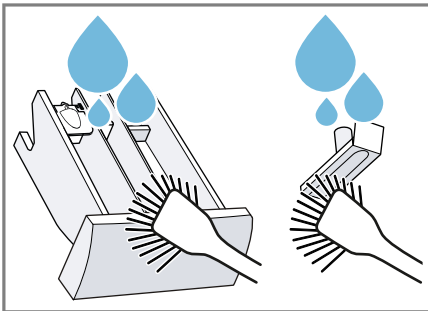

5. Den Einsatz einsetzen und einrasten.

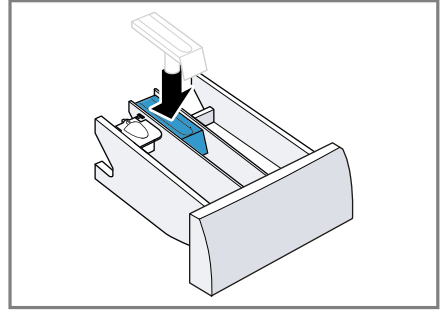

6. Die Öffnung für die Waschmittelschublade reinigen.

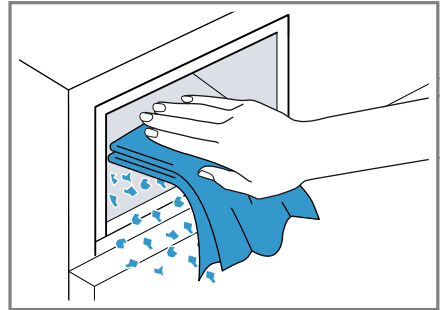

7. Die Waschmittelschublade einschieben.

## 17.4 Laugenpumpe reinigen

Reinigen Sie die Laugenpumpe regelmäßig, mindestens aber einmal pro Jahr, sowie bei Störungen, z. B. bei Verstopfungen oder Klappergeräuschen.

**Hinweis:** Scannen Sie den QR-Code, um eine Animation des Ablaufs zu sehen.

Bevor Sie die Animation starten, beachten Sie die nachfolgenden Sicherheitshinweise.



### Laugenpumpe leeren

1. Den Wasserhahn schließen.
2. Das Gerät in den Bereitschaftszustand (Standby) versetzen.  
→ Seite 34
3. Den Netzstecker des Geräts vom Stromnetz trennen.
4. Die Wartungsklappe öffnen und abnehmen.

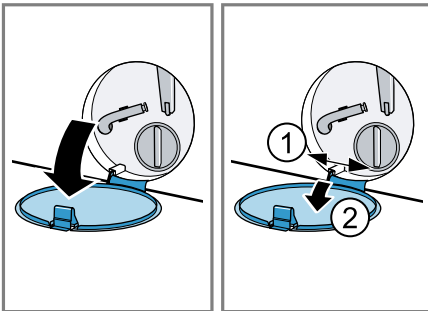

5. Ein passendes Gefäß zum Ablassen der Waschlauge unter die Öffnung schieben.

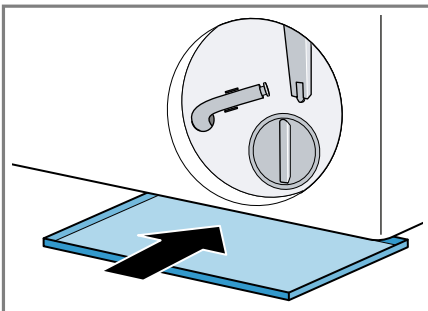

6. Den Entleerungsschlauch aus der Halterung nehmen.

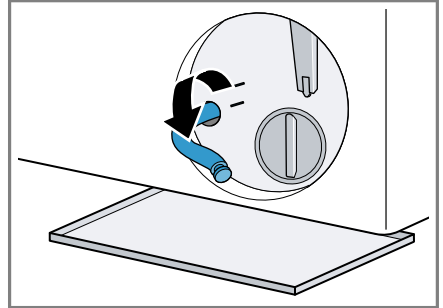

7. **⚠ VORSICHT – Verbrühungsgefahr!**

Die Waschlauge wird beim Waschen mit hohen Temperaturen heiß.

- ▶ Nicht die heiße Waschlauge berühren.

Um die Waschlauge in das Gefäß abfließen zu lassen, die Verschlusskappe abziehen.

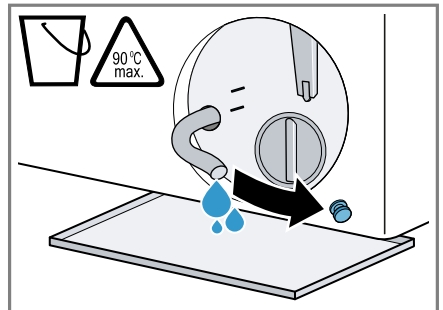

8. Nach dem Entleeren die Verschlusskappe aufdrücken.

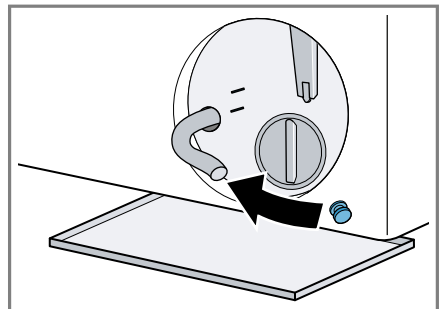

9. Den Entleerungsschlauch in die Halterung klemmen.

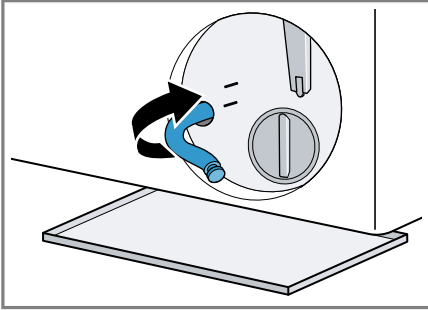

### Laugenpumpe reinigen

**Voraussetzung:** Die Laugenpumpe ist leer. → Seite 40

- Da sich noch Restwasser in der Laugenpumpe befinden kann, den Pumpendeckel vorsichtig herausdrehen.
  - Durch grobe Verschmutzungen kann der Filtereinsatz im Pumpengehäuse festsitzen. Verschmutzungen lösen und Filtereinsatz entnehmen.

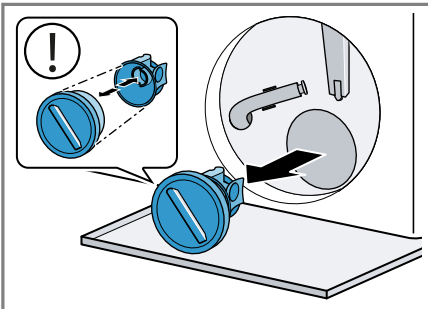

Der Pumpendeckel besteht aus zwei Bauteilen die zur Reinigung auseinandergelöst werden können.

- Den Innenraum, das Gewinde des Pumpendeckels und das Pumpengehäuse reinigen.

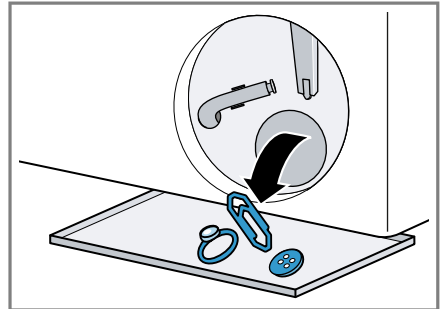

- Sicherstellen, dass sich beide Flügelräder drehen lassen.

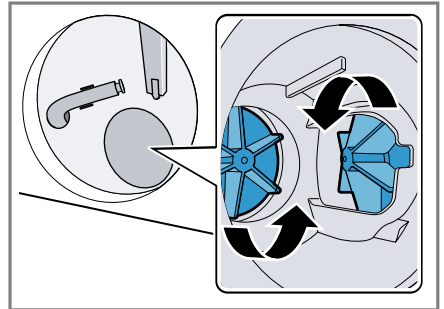

- Den Pumpendeckel einsetzen.
  - Sicherstellen, dass die Bauteile des Pumpendeckels korrekt montiert sind.

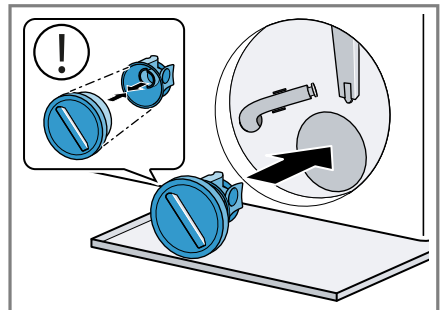

## de Störungen beheben

5. Den Pumpendeckel bis zum Anschlag zudrehen.

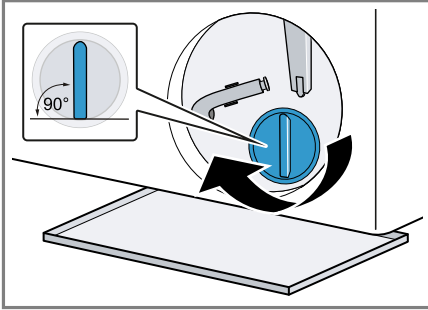

Der Griff des Pumpendeckels muss senkrecht stehen.

6. Die Wartungsklappe einsetzen und schließen.

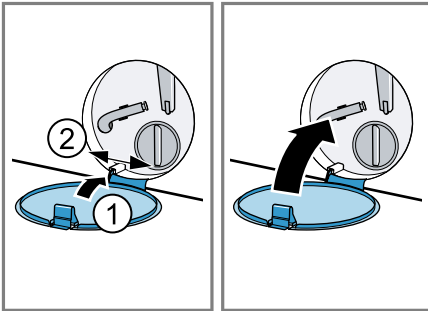

## 17.5 Gummimanschette reinigen

Reinigen Sie regelmäßig die Gummimanschette.

1. Die Tür öffnen. → Seite 32
2. Fremdkörper und Flusen aus der Gummimanschette entfernen.

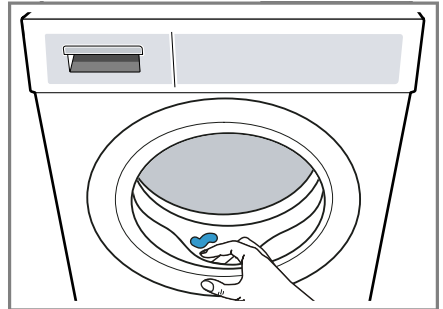

3. Die Verstopfungen aus der Einlassöffnung entfernen.

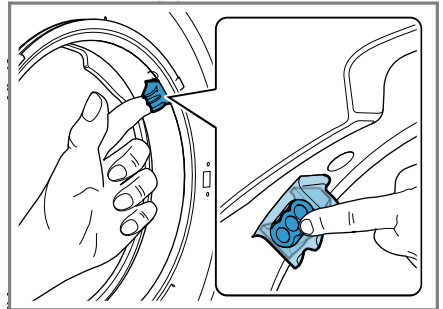

4. Die Gummimanschette außen und innen mit einem feuchten Tuch reinigen und trocken wischen.

---

## 18 Störungen beheben





Kleinere Störungen an Ihrem Gerät können Sie selbst beheben. Nutzen Sie die Informationen zur Störungsbehebung, bevor Sie den Kundendienst kontaktieren. So vermeiden Sie unnötige Kosten.



### **⚠️ WARNUNG** **Stromschlaggefahr!**





Unsachgemäße Reparaturen sind gefährlich.

- ▶ Nie das Gerät oder die Eigenschaften des Geräts technisch verändern.
- ▶ Nur dafür geschultes Fachpersonal darf Reparaturen am Gerät durchführen.
- ▶ Nur Original-Ersatzteile dürfen zur Reparatur des Geräts verwendet werden.

- ▶ Wenn die Netzanschlussleitung dieses Geräts beschädigt wird, muss sie durch den Hersteller oder seinen Kundendienst oder eine ähnlich qualifizierte Person ersetzt werden, um Gefährdungen zu vermeiden.

| <b>Störung</b>  | <b>Ursache und Störungsbehebung</b>   |
|---|---|
| Das Display ist erloschen und  blinkt. | Energiesparmodus ist aktiv.<br>▶ Drücken Sie  .  |
| E:36 -10 / E:30 -80<br>Waschlauge wird nicht abgepumpt.   | Wasserablaufschlauch ist zu hoch angeschlossen, geknickt, eingeklemmt oder unzulässig verlängert.<br>▶ Prüfen Sie die Installation des Wasserablaufschlauchs. → <i>Seite 14</i>                                 |
|   | Abflussrohr oder Wasserablaufschlauch ist verstopft.<br>▶ Reinigen Sie das Abflussrohr und den Wasserablaufschlauch.  |
|   | Laugenpumpe ist verstopft oder Pumpendeckel ist nicht korrekt installiert.<br>▶ Prüfen Sie, ob der Pumpendeckel korrekt installiert ist. → <i>Seite 39</i><br>▶ Reinigen Sie die Laugenpumpe. → <i>Seite 39</i> |
|   | Waschmitteldosierung ist zu hoch.<br>▶ Verringern Sie beim nächsten Waschgang mit gleicher Beladung die Waschmittelmenge.   |
|   |  ist aktiviert.<br>▶ Das Programm <b>Schleudern</b> oder ein geeignetes Programm zum Abpumpen starten. → <i>Seite 25</i>       |
| E:36 -25 -26  | Laugenpumpe ist verstopft.<br>▶ Reinigen Sie die Laugenpumpe. → <i>Seite 39</i>   |
| E:38 -25 -26  | Laugenpumpe ist verstopft.<br><b>1.</b> Reinigen Sie die Trommel. → <i>Seite 38</i><br><b>2.</b> Wenn die Störung weiterhin auftritt, reinigen Sie die Laugenpumpe. → <i>Seite 39</i>                           |
|   | Einlassöffnung der Gummimanschette ist verstopft.<br>▶ Reinigen Sie die Einlassöffnung in der Gummimanschette.  |
| H:32  | Gerät hat das Schleudern aufgrund ungleichmäßiger Wäscheverteilung abgebrochen.<br>▶ Verteilen Sie die Wäsche in der Trommel neu.   |
| E:30 -10 /                           | Wasserhahn ist geschlossen.<br>▶ Öffnen Sie den Wasserhahn.   |
|   | Wasserzulaufschlauch ist geknickt oder eingeklemmt.<br>▶ Prüfen Sie die Installation des Wasserzulaufschlauchs. → <i>Seite 14</i>   |

| Störung  | Ursache und Störungsbehebung  |
|--|---|
| E:30 -10 /  | <p>Sieb im Wasserzulauf ist verstopft.</p> <ul style="list-style-type: none"><li>▶ Reinigen Sie das Sieb im Wasserzulauf. Scannen Sie den QR-Code, um eine Animation des Ablaufs zu sehen.</li></ul>  <hr/> <p>Wasserdruck ist gering.</p> <ul style="list-style-type: none"><li>▶ Prüfen Sie, ob der Wasserhahn über ausreichend Wasserdruck verfügt.</li></ul> <hr/> <p>Wasserstand-Messsystem ist defekt.<br/>Mit der Fehlermeldung startet das Gerät einen Abpumpvorgang.</p> <ol style="list-style-type: none"><li>1. Warten Sie ca. 5 Minuten, bis der Abpumpvorgang beendet ist.</li><li>2. Starten Sie das Gerät neu.<br/>Falls notwendig, startet der Abpumpvorgang erneut.</li><li>3. Wenn die Störung weiterhin auftritt, rufen Sie den Kundendienst. → <i>Seite 50</i></li></ol> |
| E:35 -10   | <p>Gerät ist undicht.</p> <ol style="list-style-type: none"><li>1. Schließen Sie den Wasserhahn.</li><li>2. Rufen Sie den Kundendienst. → <i>Seite 50</i></li></ol>   |
| E:30 -20   | <p>Kritische Funktionsstörung.</p> <ul style="list-style-type: none"><li>▶ Schließen Sie den Wasserhahn.</li></ul> <p>Mit der Fehlermeldung startet das Gerät einen Abpumpvorgang.</p> <ol style="list-style-type: none"><li>1. Warten Sie ca. 5 Minuten, bis der Abpumpvorgang beendet ist.</li><li>2. Starten Sie das Gerät neu.<br/>Falls notwendig, startet der Abpumpvorgang erneut.</li><li>3. Wenn die Störung weiterhin auftritt, rufen Sie den Kundendienst. → <i>Seite 50</i></li></ol> <hr/> <p>Waschmitteldosierung ist zu hoch.</p> <ul style="list-style-type: none"><li>▶ Verringern Sie beim nächsten Waschgang mit gleicher Beladung die Waschmittelmenge.</li></ul> <hr/> <p>Zusätzliches Wasser wurde eingefüllt.</p> <ul style="list-style-type: none"><li>▶ Füllen Sie während des Betriebs kein zusätzliches Wasser in das Gerät.</li></ul>             |

| Störung  | Ursache und Störungsbehebung   |
|--|--|
| Alle anderen Fehlercodes.  | <p>Funktionsstörung</p> <ol style="list-style-type: none"> <li>1. Drücken Sie ca. 5 Sekunden auf , um das Gerät neu zu starten.</li> <li>2. Wenn die Störung erneut auftritt, trennen Sie das Gerät für mindestens 30 Sekunden vom Stromnetz. Ziehen Sie den Netzstecker der Netzanschlussleitung oder schalten Sie die Sicherung im Sicherungskasten aus.</li> <li>3. Wenn die Störung weiterhin auftritt, rufen Sie den Kundendienst. → <i>Seite 50</i><br/>Geben Sie beim Anruf die genaue Fehlermeldung an. Falls möglich, dokumentieren Sie die Störung mit Fotos und Videos.</li> </ol> |
|  oder starke Schaumbildung. | <p>Waschmitteldosierung ist zu hoch.</p> <ul style="list-style-type: none"> <li>▶ Mischen Sie einen Esslöffel Weichspüler mit 0,5 Liter Wasser und füllen Sie die Mischung in Kammer II (nicht bei Outdoor-, Sportswear- und Daunen-Textilien).</li> <li>▶ Verringern Sie beim nächsten Waschgang mit gleicher Beladung die Waschmittelmenge.</li> </ul>   |
|                             | <p>Trommelreinigung erforderlich.</p> <ul style="list-style-type: none"> <li>▶ Reinigen Sie die Trommel. → <i>Seite 38</i></li> </ul>  |
| Display und Tasten reagieren nicht.  | <p>Software-Störung.</p> <ol style="list-style-type: none"> <li>1. Drücken Sie ca. 5 Sekunden auf , um das Gerät neu zu starten.</li> <li>2. Wenn die Störung erneut auftritt, trennen Sie das Gerät für mindestens 30 Sekunden vom Stromnetz. Ziehen Sie den Netzstecker der Netzanschlussleitung oder schalten Sie die Sicherung im Sicherungskasten aus.</li> </ol>  |
| Home Connect funktioniert nicht ordnungsgemäß.   | <p>Unterschiedliche Ursachen sind möglich.</p> <ol style="list-style-type: none"> <li>1. Setzen Sie die Netzwerkeinstellungen des Geräts zurück. → <i>Seite 36</i></li> <li>2. Richten Sie Home Connect erneut ein. → <i>Seite 35</i></li> </ol> <ul style="list-style-type: none"> <li>▶ Gehen Sie auf <a href="http://www.home-connect.com">www.home-connect.com</a>.</li> </ul>   |
| Programm startet nicht.  | <p>Kindersicherung ist aktiviert.</p> <ul style="list-style-type: none"> <li>▶ Deaktivieren Sie die Kindersicherung. → <i>Seite 34</i></li> </ul>  |
|  | <p><b>Fertig in</b> ist aktiviert.</p> <ul style="list-style-type: none"> <li>▶ Prüfen Sie, ob <b>Fertig in</b> aktiviert ist. → <i>Seite 23</i></li> </ul>  |
| Programm ist pausiert oder abgebrochen, aber Tür lässt sich nicht öffnen.                                  | <p>Temperatur ist zu hoch.</p> <ul style="list-style-type: none"> <li>▶ Starten Sie das Programm <b>Spülen</b> oder warten Sie bis die Temperatur gesunken ist.</li> </ul>   |

| Störung   | Ursache und Störungsbehebung   |
|---|--|
| Programm ist pausiert oder abgebrochen, aber Tür lässt sich nicht öffnen.     | Wasserstand ist zu hoch.<br>▶ Starten Sie das Programm <b>Schleudern</b> oder ein geeignetes Programm zum Abpumpen. → <i>Seite 25</i>  |
| Tür lässt sich bei einem Stromausfall nicht öffnen.                           | Tür ist verriegelt.<br>▶ Öffnen Sie die Tür mit der Notentriegelung.<br>→ <i>Seite 48</i>  |
| Trommel ruckelt nach Programmstart.   | Kein Fehler. Interner Motortest ist gestartet.<br>Keine Handlung notwendig.  |
| Trommel dreht sich, Wasser läuft nicht ein.                                   | Kein Fehler. Beladungserkennung ist für bis zu 2 Minuten aktiv.<br>Keine Handlung notwendig.   |
| Wasser ist in der Trommel nicht sichtbar.                                     | Kein Fehler. Wasser ist unterhalb des sichtbaren Bereichs.<br>Keine Handlung notwendig.  |
| Mehrmaliges Anschleudern.   | Kein Fehler. Gerät gleicht Unwucht durch mehrmaliges Verteilen der Wäsche aus.<br>Keine Handlung notwendig.  |
| Vibrationen, Bewegung und laute Geräusche des Geräts während des Schleuderns. | Gerät ist nicht korrekt ausgerichtet.<br>▶ Richten Sie das Gerät aus. → <i>Seite 15</i>  |
|   | Gerätefüße sind nicht fixiert.<br>▶ Fixieren Sie die Gerätefüße. → <i>Seite 15</i>   |
|   | Transportsicherungen sind nicht entfernt.<br>▶ Entfernen Sie die Transportsicherungen.   |
| Hohe Schleuderdrehzahl wird nicht erreicht.                                   | Gerät gleicht Unwucht durch reduzierte Schleuderdrehzahl aus.<br>Keine Handlung notwendig.   |
| Programmdauer ändert sich während des Waschprozesses.                         | Kein Fehler. Programmablauf wird elektronisch optimiert, weiterer Spülgang wird aufgrund von starker Schaumbildung zugeschaltet oder Unwucht wird ausgeglichen.<br>Keine Handlung notwendig. |
| Rauschende, zischende oder saugende Geräusche.                                | Kein Fehler. Wasser wird eingespült oder Waschlauge wird abgepumpt.<br>Keine Handlung notwendig.   |
| Klappergeräusche, Rasseln in der Laugenpumpe.                                 | Fremdkörper ist in der Laugenpumpe.<br>▶ Reinigen Sie die Laugenpumpe. → <i>Seite 39</i>   |

| <b>Störung</b>  | <b>Ursache und Störungsbehebung</b>   |
|---|---|
| Waschmittelrückstände auf der Wäsche.   | <p>Waschmittel können wasserunlösliche Stoffe enthalten, die sich auf der Wäsche ablagern.</p> <ul style="list-style-type: none"> <li>▶ Starten Sie das Programm <b>Spülen</b> oder bürsten Sie die Wäsche nach dem Trocknen aus.</li> </ul>  |
| Auf den Textilien haben sich nach Ende des Programms <b>smartFinish</b>  feuchte Flecken gebildet. | <p>Wassertropfen aus der Trommel oder von der Tür haben die Textilien angefeuchtet. Die Tropfen stammen entweder von kondensiertem Dampf oder von Restfeuchtigkeit des vorherigen Waschprogramms.</p> <ul style="list-style-type: none"> <li>▶ Bügeln Sie die Textilien oder hängen Sie sie zum Trocknen auf.</li> </ul>  |
| Wäsche ist nach dem Schleudern zu nass.   | <p>Niedrige Schleuderdrehzahl ist eingestellt.</p> <ul style="list-style-type: none"> <li>▶ Starten Sie das Programm <b>Schleudern</b>.</li> <li>▶ Stellen Sie beim nächsten Waschgang eine höhere Schleuderdrehzahl ein.</li> </ul>  |
|   | <p>Gerät gleicht Unwucht durch reduzierte Schleuderdrehzahl aus.</p> <ol style="list-style-type: none"> <li>1. Verteilen Sie die Wäsche in der Trommel neu.</li> <li>2. Starten Sie das Programm <b>Schleudern</b>.</li> </ol>  |
| Knitterbildung.   | <p>Gewähltes Programm ist für die Textilart ungeeignet.</p> <ul style="list-style-type: none"> <li>▶ Stellen Sie ein geeignetes Programm ein. → <i>Seite 25</i></li> </ul> <p>Hohe Schleuderdrehzahl ist eingestellt.</p> <ul style="list-style-type: none"> <li>▶ Stellen Sie beim nächsten Waschgang eine niedrigere Schleuderdrehzahl ein.</li> </ul> <p>Beladung ist unpassend.</p> <ul style="list-style-type: none"> <li>▶ Beachten Sie die maximale Beladungsmenge der Programme. → <i>Seite 25</i></li> <li>▶ Bereiten Sie die Wäsche vor. → <i>Seite 30</i></li> </ul> |
| Am Wasserzulaufschlauch läuft Wasser aus.   | <p>Wasserzulaufschlauch ist nicht korrekt angeschlossen oder beschädigt.</p> <ul style="list-style-type: none"> <li>▶ Prüfen Sie die Installation des Wasserzulaufschlauchs. → <i>Seite 11</i></li> </ul> <p>Bei Beschädigung, rufen Sie den Kundendienst.<br/>→ <i>Seite 50</i></p>  |
| Am Wasserablaufschlauch läuft Wasser aus.   | <p>Wasserablaufschlauch ist nicht korrekt angeschlossen oder beschädigt.</p> <ul style="list-style-type: none"> <li>▶ Prüfen Sie die Installation des Wasserablaufschlauchs. → <i>Seite 11</i></li> </ul> <p>Bei Beschädigung, ersetzen Sie den Wasserablaufschlauch.</p>   |
| Wasser tritt unterhalb der Tür aus.   | <p>Verschmutzung an Tür oder Manschette verursacht Undichtigkeit.</p> <ul style="list-style-type: none"> <li>▶ Reinigen Sie die Tür und die Manschette.</li> </ul>  |

| Störung   | Ursache und Störungsbehebung   |
|---|--|
| Waschmittel oder Weichspüler tropft von der Manschette und sammelt sich auf der Tür oder in der Manschettenfalte. | In der Waschmittelschublade ist zu viel Waschmittel oder Weichspüler.<br>▶ Beachten Sie beim Dosieren die Markierung in der Waschmittelschublade. → Seite 33   |
| In der Kammer ☼ befindet sich Restwasser.   | Einsatz in Kammer ☼ ist verstopft.<br>▶ Reinigen Sie die Waschmittelschublade. → Seite 38  |
| Weichspüler verbleibt in der Waschmittelschublade.  | Weichspülen ist für das gewählte Programm nicht vorgesehen.<br>▶ Prüfen Sie, ob Weichspülen für das gewählte Programm vorgesehen ist. → Seite 25   |
| Im Gerät haben sich Gerüche gebildet.   | Feuchtigkeit und Waschmittelmrückstände können die Bildung von Bakterien begünstigen.<br>▶ Reinigen Sie die Trommel. → Seite 38<br>▶ Wenn Sie das Gerät nicht benutzen, lassen Sie die Tür und die Waschmittelschublade offen, damit Restwasser abtrocknen kann. |

## 18.1 Notentriegelung

### Tür entriegeln

**Voraussetzung:** Die Laugenpumpe ist leer. → Seite 40

- 1. ACHTUNG** – Auslaufendes Wasser kann zu Sachschäden führen.  
▶ Nicht die Tür öffnen, wenn Wasser am Glas zu sehen ist.

Die Notentriegelung mit einem Werkzeug nach unten ziehen und loslassen.

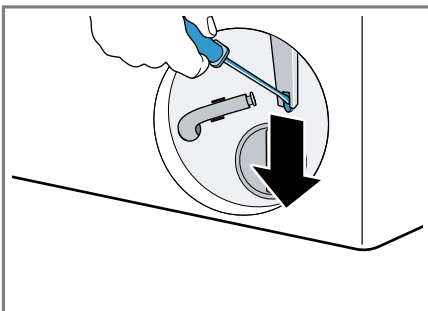

- ✓ Der Türverschluss ist entriegelt.

2. Die Wartungsklappe einsetzen und einrasten.
3. Die Wartungsklappe schließen.

## 18.2 Elektronikkarte zurücksetzen

1. Drücken Sie ca. 5 Sekunden auf , um das Gerät neu zu starten.
2. Wenn die Störung erneut auftritt, trennen Sie das Gerät für mindestens 30 Sekunden vom Stromnetz. Ziehen Sie den Netzstecker der Netzanschlussleitung oder schalten Sie die Sicherung im Sicherungskasten aus.
3. Wenn die Störung weiterhin auftritt, rufen Sie den Kundendienst.  
→ Seite 50

Geben Sie beim Anruf die genaue Fehlermeldung an. Falls möglich, dokumentieren Sie die Störung mit Fotos und Videos.

## 19 Transportieren, Lagern und Entsorgen

### 19.1 Gerät demontieren

1. Den Wasserhahn schließen.
2. Den Wasserzulaufschlauch leeren.
3. Das Gerät in den Bereitschaftszustand (Standby) versetzen.  
→ *Seite 34*
4. Den Netzstecker des Geräts ziehen.
5. Die Waschlauge ablassen.  
→ *"Laugenpumpe reinigen"*, *Seite 39*
6. Die Schläuche abmontieren.

### 19.2 Transportsicherungen einsetzen

Um Transportschäden zu vermeiden, sichern Sie das Gerät vor dem Transport mit den Transportsicherungen.

1. Die Abdeckkappe<sup>1</sup> mit einem Schraubendreher entfernen.

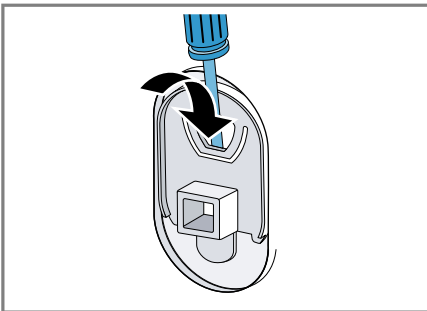

Bewahren Sie die Abdeckkappe auf.

2. Die 4 Transportsicherungen einsetzen.

### 19.3 Gerät erneut in Betrieb nehmen

- ▶ Für weitere Informationen siehe Aufstellen und Anschließen  
→ *Seite 11* und Leerwaschgang starten → *Seite 15*.

### 19.4 Altgerät entsorgen

Durch umweltgerechte Entsorgung können wertvolle Rohstoffe wiederverwendet werden.

#### **⚠ WARNING**

#### **Gefahr von Gesundheitsschäden!**

Kinder können sich im Gerät einsperren und in Lebensgefahr geraten.

- ▶ Das Gerät nicht hinter einer Tür aufstellen, die das Öffnen der Gerätetür blockiert oder verhindert.
- ▶ Bei ausgedienten Geräten den Netzstecker der Netzanschlussleitung ziehen, danach die Netzanschlussleitung durchtrennen und das Schloss der Gerätetür so weit zerstören, dass die Gerätetür nicht mehr schließt.

1. Den Netzstecker der Netzanschlussleitung ziehen.
2. Die Netzanschlussleitung durchtrennen.
3. Das Gerät umweltgerecht entsorgen.

Informationen über aktuelle Entsorgungswege erhalten Sie bei Ihrem Fachhändler sowie Ihrer Gemeinde- oder Stadtverwaltung.



Dieses Gerät ist entsprechend der europäischen Richtlinie 2012/19/EU über Elektro- und Elektronikaltgeräte (waste electrical and electronic equip-

<sup>1</sup> Die Anzahl der Abdeckkappen variiert je nach Modell.

ment – WEEE) gekennzeichnet.  
Die Richtlinie gibt den Rahmen für eine EU-weit gültige Rücknahme und Verwertung der Altgeräte vor.

---

## 20 Kundendienst

Funktionsrelevante Original-Ersatzteile gemäß der entsprechenden Ökodesign-Verordnung erhalten Sie bei unserem Kundendienst für die Dauer von mindestens 10 Jahren ab dem Inverkehrbringen Ihres Geräts innerhalb des Europäischen Wirtschaftsraums.

**Hinweis:** Der Einsatz des Kundendienstes ist im Rahmen der Herstellergarantiebedingungen kostenfrei.

Detaillierte Informationen über die Garantiedauer und die Garantiebedingungen in Ihrem Land erhalten Sie über den QR-Code auf dem beiliegenden Dokument zu den Servicekontakten und Garantiebedingungen, bei unserem Kundendienst, Ihrem Händler oder auf unserer Website. Wenn Sie den Kundendienst kontaktieren, benötigen Sie die Erzeugnisnummer (E-Nr.), die Fertigungsnummer (FD) und die Zählnummer (Z-Nr.) Ihres Geräts.

Die Kontaktdaten des Kundendienstes finden Sie über den QR-Code auf dem beiliegenden Dokument zu den Servicekontakten und Garantiebedingungen oder auf unserer Website.

### 20.1 Erzeugnisnummer (E-Nr.), Fertigungsnummer (FD) und Zählnummer (Z-Nr.)

Die Erzeugnisnummer (E-Nr.), die Fertigungsnummer (FD) und die Zähl-

nummer (Z-Nr.) finden Sie auf dem Typenschild des Geräts.

Das Typenschild befindet sich je nach Modell:

- auf der Innenseite der Tür.
- auf der Innenseite der Wartungsklappe.
- auf der Rückseite des Geräts.

Um Ihre Gerätedaten und die Kundendienst-Telefonnummer schnell wiederzufinden, können Sie die Daten notieren.

### 20.2 AQUA-STOP-Garantie

Zusätzlich zu Gewährleistungsansprüchen gegen den Verkäufer aus dem Kaufvertrag und zusätzlich zu unserer Herstellergarantie leisten wir Ersatz zu folgenden Bedingungen.

- Sollte durch einen Fehler unseres Aqua-Stop-Systems ein Wasserschaden verursacht werden, so ersetzen wir Schäden privater Gebrauchter. Um die Wassersicherheit zu gewährleisten muss das Gerät am Stromnetz angeschlossen sein.
- Die Haftungsgarantie gilt für die Lebensdauer des Geräts.
- Voraussetzung des Garantieanspruches ist, dass das Gerät mit Aqua-Stop fachgerecht entsprechend unserer Anleitung aufgestellt und angeschlossen ist; sie schließt auch die fachgerecht montierte Aqua-Stop-Verlängerung (Originalzubehör) mit ein. Unsere Garantie erstreckt sich nicht auf defekte Zuleitungen oder Armaturen bis zum Aqua-Stop-Anschluss am Wasserhahn.
- Geräte mit Aqua-Stop brauchen Sie grundsätzlich während des Betriebs nicht zu beaufsichtigen bzw. danach durch Schließen des Wasserhahns zu sichern. Lediglich für

den Fall einer längeren Abwesenheit von Ihrer Wohnung, z. B. bei

einem mehrwöchigen Urlaub, ist der Wasserhahn zu schließen.

## 21 Verbrauchswerte

Die folgenden Informationen werden gemäß der EU-Ökodesign-Verordnung gegeben. Die angegebenen Werte für andere Programme als **Eco 40-60** sind nur Richtwerte und wurden in Anlehnung an die geltende Norm EN60456 ermittelt.

| Programm  | Beladung (kg) | Programmdauer (h:min) <sup>1</sup> | Energieverbrauch (kWh/Zyklus) <sup>1</sup> | Wasserverbrauch (l/Zyklus) <sup>1</sup> | Maximale Temperatur (°C) 5 min <sup>1</sup> | Schleuderdrehzahl (U/min) <sup>1</sup> | Restfeuchte (%) <sup>1</sup> |
|---|---------------|------------------------------------|--|---|---|--|------------------------------|
| Eco 40-60 <sup>2</sup>  | 10,0          | 3:57                               | 0,660                                      | 69,0                                    | 30  | 1600                                   | 43,50                        |
| Eco 40-60 <sup>2</sup>  | 5,0           | 2:59                               | 0,320                                      | 49,0                                    | 25  | 1600                                   | 46,00                        |
| Eco 40-60 <sup>2</sup>  | 2,5           | 2:50                               | 0,168                                      | 33                                      | 23  | 1600                                   | 44,60                        |
| Baumwolle 20 °C   | 10,0          | 3:30                               | 0,570                                      | 100,0                                   | 24  | 1600                                   | 46,00                        |
| Baumwolle 40 °C   | 10,0          | 3:30                               | 1,410                                      | 100,0                                   | 43  | 1600                                   | 46,00                        |
| Baumwolle 60 °C   | 10,0          | 3:17                               | 2,290                                      | 100,0                                   | 62  | 1600                                   | 46,00                        |
| Baumwolle 40 °C + Vorwäsche   | 10,0          | 3:59                               | 1,510                                      | 111,0                                   | 42  | 1600                                   | 46,00                        |
| Pflegeleicht 40 °C  | 4,0           | 2:29                               | 0,820                                      | 51,0                                    | 44  | 1200                                   | 33,00                        |
| Schnell/Mix 40 °C   | 4,0           | 1:04                               | 0,700                                      | 44,0                                    | 42  | 1400                                   | 53,00                        |
|  Wolle 30 °C | 2,0           | 0:36                               | 0,210                                      | 40,0                                    | 24  | 800                                    | 30,00                        |

<sup>1</sup> Die tatsächlichen Werte können durch den Einfluss von Wasserdruck, Härte und Eintrittstemperatur, Umgebungstemperatur, Art, Menge und Verschmutzung der Wäsche, verwendetes Reinigungsmittel, Schwankungen der Stromversorgung und ausgewählte Zusatzfunktionen von den angegebenen Werten abweichen.

<sup>2</sup> Prüfprogramm gemäß der EU-Ökodesign-Verordnung und der EU-Energielabel-Verordnung mit Kaltwasser (15°C).

## 22 Technische Daten

|                                     |  |
|-------------------------------------|--|
| Gerätehöhe                          | 84,5 cm  |
| Gerätebreite                        | 59,8 cm  |
| Gerätetiefe                         | 59,0 cm  |
| Gerätetiefe mit geschlossener Tür   | 63,8 cm  |
| Gerätetiefe mit geöffneter Tür      | 109,0 cm   |
| Gewicht                             | 82,5 kg  |
| Maximale Beladungsmenge             | 10,0 kg  |
| Netzspannung                        | 220-240 V, 50 Hz   |
| ⇌ Minimale Installationsabsicherung | 10 A   |
| Nennleistung                        | 2300 W   |
| Leistungsaufnahme                   | <ul style="list-style-type: none"> <li>▪ Bereitschaftszustand (Stand-by): 0,50 W</li> <li>▪ Unausgeschalteter Zustand: 0,50 W</li> <li>▪ Zeit bis sich der vernetzte Bereitschaftsbetrieb einstellt (Wi-Fi): 5 Min</li> <li>▪ Vernetzter Bereitschaftsbetrieb (Wi-Fi): 2,00 W</li> </ul> |
| Wasserdruck                         | <ul style="list-style-type: none"> <li>▪ Mindestens: 100 kPa (1 bar)</li> <li>▪ Maximal: 1000 kPa (10 bar)</li> </ul>  |

---

Länge des Was- 150 cm  
serzulauf-  
schlauchs

---

Länge des Was- 150 cm  
serablauf-  
schlauchs

---

Länge der Netz- 160 cm  
anschlussleitung

---

Dieses Produkt enthält Lichtquellen der Energie-Effizienzklasse F. Die Lichtquellen sind als Ersatzteil verfügbar und nur durch dafür geschultes Fachpersonal auszutauschen. Weitere Informationen zu Ihrem Modell finden Sie im Internet unter <https://eprel.ec.europa.eu/qr/2088111><sup>1</sup>. Diese Webadresse verlinkt auf die offizielle EU-Produktdatenbank EPREL.

### 22.1 Informationen zu freier und Open Source Software

Dieses Produkt enthält Software-Komponenten, die von den Urheberrechtsinhabern als freie oder Open Source-Software lizenziert sind. Die entsprechenden Lizenzinformationen sind auf dem Hausgerät gespeichert. Der Zugriff auf die entsprechenden Lizenzinformationen ist auch über die Home Connect App möglich: „Profil -> Rechtliche Hinweise -> Lizenzinformationen“.<sup>2</sup> Sie können die Lizenzinformationen auf der Markenprodukt-Website herunterladen. (Bitte suchen Sie auf der Produkt-Website nach Ihrem Gerätemodell und weiteren Dokumenten.) Alternativ können Sie die entsprechenden Informationen unter [osrequest@bs-](mailto:osrequest@bs-)

<sup>1</sup> Gilt nur für Länder im Europäischen Wirtschaftsraum

<sup>2</sup> Je nach Geräteausstattung

hg.com oder BSH Hausgeräte GmbH, Carl-Wery-Str. 34, D-81739 München anfordern.  
Der Quellcode wird auf Anforderung zur Verfügung gestellt.  
Bitte senden Sie Ihre Anforderung an [ossrequest@bshg.com](mailto:ossrequest@bshg.com) oder BSH Hausgeräte GmbH, Carl-Wery-Str. 34, D-81739 München.

Betreff: „OSSREQUEST“  
Die Kosten für die Bearbeitung Ihrer Anforderung werden Ihnen in Rechnung gestellt. Dieses Angebot gilt drei Jahre ab dem Kaufdatum bzw. mindestens für den Zeitraum, in dem wir Support und Ersatzteile für das entsprechende Gerät anbieten.

---

## 23 Konformitätserklärung

Hiermit erklärt BSH Hausgeräte GmbH, dass sich das Gerät mit Home Connect Funktionalität in Übereinstimmung mit den grundlegenden Anforderungen und den übrigen einschlägigen Bestimmungen der Richtlinie 2014/53/EU befindet. Eine ausführliche RED Konformitätserklärung finden Sie im Internet unter [siemens-home.bsh-group.com](http://siemens-home.bsh-group.com) auf der Produktseite Ihres Geräts bei den zusätzlichen Dokumenten.



2,4-GHz-Band (2400–2483,5 MHz): max. 100 mW

5-GHz-Band (5150–5350 MHz + 5470–5725 MHz): max. 150 mW

|  |    |    |    |    |    |         |    |    |    |
|--|----|----|----|----|----|---------|----|----|----|
|  | BE | BG | CZ | DK | DE | EE      | IE | EL | ES |
|  | FR | HR | IT | CY | LI | LV      | LT | LU | HU |
|  | MT | NL | AT | PL | PT | RO      | SI | SK | FI |
|  | SE | NO | CH | TR | IS | UK (NI) |    |    |    |

5-GHz-WLAN (Wi-Fi): Nur zum Gebrauch in Innenräumen.

|    |    |    |    |    |    |    |    |
|----|----|----|----|----|----|----|----|
| AL | BA | MD | ME | MK | RS | UK | UA |
|----|----|----|----|----|----|----|----|

5-GHz-WLAN (Wi-Fi): Nur zum Gebrauch in Innenräumen.

---





DE Hergestellt von BSH Hausgeräte GmbH unter Markenlizenz der Siemens AG

**BSH Hausgeräte GmbH**  
Carl-Wery-Straße 34  
81739 München, GERMANY  
*siemens-home.bsh-group.com*



**9001966439** (050616)  
de