

Gaggenau

nl Gebruikershandleiding en installatie-instructies

GM45.120

Combi-magnetron

Raadpleeg de Digitale Gebruikersgids voor meer informatie.



Inhoudsopgave

GEBRUIKERSHANDLEIDING

1	Veiligheid	2
2	Materiële schade vermijden	6
3	Milieubescherming en besparing.....	7
4	Uw apparaat leren kennen.....	8
5	Accessoires.....	15
6	Voor het eerste gebruik	16
7	De Bediening in essentie.....	16
8	Magnetron	18
9	Bakoven.....	20
10	Combi.....	22
11	Timer-functies	23
12	Timer voor lange bereidingstijden ¹	25
13	Kinderslot	26
14	Programma's	27
15	Favorieten.....	29
16	Kerntemperatuursensor	29
17	Home Connect	32
18	Basisinstellingen	35
19	Reiniging en onderhoud.....	41
20	Storingen verhelpen	44
21	Afvoeren	45
22	Servicedienst.....	46
23	Zo lukt het.....	46
24	Informatie over vrije software en opensour- cesoftware	48
25	Conformiteitsverklaring.....	49
26	MONTAGEHANDLEIDING	49
26.1	Veilige montage	49

1 Veiligheid

Neem de volgende veiligheidsvoorschriften in acht.

1.1 Algemene aanwijzingen

- Lees deze gebruiksaanwijzing zorgvuldig door.
- Bewaar de gebruiksaanwijzing en de productinformatie voor later gebruik of voor volgende eigenaren.
- Sluit het apparaat in geval van transport-schade niet aan.

1.2 Bestemming van het apparaat

Dit apparaat is alleen bestemd voor inbouw. Houd het speciale installatievoorschrift aan. Apparaten zonder stekker mogen alleen door geschoold personeel worden aangesloten. Bij schade door een verkeerde aansluiting kunt u geen aanspraak maken op garantie.

De veiligheid is alleen gewaarborgd bij een deskundige montage volgens de montagehandleiding. De installateur is verantwoordelijk voor een goede werking op de plaats van opstelling.

Gebruik het apparaat uitsluitend:

- om voedsel en dranken te bereiden.
- In het huishouden en soortgelijke toepassingen zoals bijvoorbeeld: in keukens voor medewerkers in winkels, kantoren en andere commerciële omgevingen, in boerderijen; van klanten in hotels en andere verblijven, in bed and breakfasts.
- tot een hoogte van 4000 m boven zeeniveau.

Dit apparaat voldoet aan de norm EN 55011 resp. CISPR 11. Het is een product van groep 2, klasse B. Groep 2 betekent dat er microgolven worden geproduceerd om levensmiddelen te verwarmen. Klasse B houdt in dat het apparaat geschikt is voor huishoudelijk gebruik.

¹ Beschikbaar al naar gelang de softwareversie.

1.3 Inperking van de gebruikers

Dit apparaat kan worden bediend door kinderen vanaf 8 jaar en door personen met fysieke, sensorische of geestelijke beperkingen of met gebrekkige ervaring en/of kennis, indien zij onder toezicht staan of zijn geïnstrueerd in het veilige gebruik van het apparaat en de daaruit resulterende gevaren hebben begrepen.

Kinderen mogen niet met het apparaat spelen.

Reiniging en gebruikersonderhoud mogen niet worden uitgevoerd door kinderen, tenzij ze 15 jaar of ouder zijn en onder toezicht staan.

Zorg ervoor dat kinderen die jonger zijn dan 8 jaar niet bij het apparaat of de aansluitkabel kunnen komen.

1.4 Veiliger gebruik

Accessoires altijd op de juiste manier in de binnenruimte schuiven.

→ "Accessoires", Pagina 15

⚠ WAARSCHUWING – Kans op brand!

In de binnenruimte bewaarde brandbare voorwerpen kunnen vlam vatten.

- ▶ Bewaar nooit brandbare materialen in de binnenruimte.
- ▶ Wanneer er rook wordt geproduceerd moet het apparaat worden uitgeschakeld of de zekering worden uitgeschakeld en moet de deur gesloten worden gehouden om eventueel optredende vlammen te doven.

Losse voedselresten, vet en vleessap kunnen in brand vliegen.

- ▶ Voor gebruik dient u de binnenruimte, de verwarmingselementen en de accessoires vrij te maken van grove verontreiniging.

Bij het openen van de apparaatdeur ontstaat er een luchtstroom. Het bakpapier kan dan de verwarmingselementen raken en vlam vatten.

- ▶ Plaats nooit bakpapier bij het voorverwarmen en tijdens het bereiden los op het accessoire.
- ▶ Bakpapier altijd op maat maken en verzwaren met een vorm.

⚠ WAARSCHUWING – Kans op brandwonden!

Tijdens het gebruik worden het apparaat en haar onderdelen die men kan aanraken heet.

- ▶ Wees voorzichtig om het aanraken van verwarmingselementen te voorkomen.
- ▶ Kinderen jonger dan 8 jaar moeten uit de buurt worden gehouden.

Accessoires of vormen worden zeer heet.

- ▶ Neem hete accessoires en vormen altijd met behulp van een pannenlap uit de binnenruimte.

In de hete binnenruimte kunnen alcohol dampen vlam vatten. De apparaatdeur kan openspringen. Er kunnen hete dampen en steekvlammen naar buiten treden.

- ▶ Gebruik slechts geringe hoeveelheden drank met een hoog alcoholpercentage.
- ▶ Geen alcoholhoudende dranken ($\geq 15\%$ vol.) in onverdunde toestand (bijv. voor het opgieten of overgieten van gerechten) verhitten.
- ▶ Apparaatdeur voorzichtig openen.

De binnenkant van de deur van het toestel wordt tijdens het gebruik erg heet.

- ▶ De deur van het toestel tijdens of na het gebruik van het toestel alleen aan het daarvoor bestemde vlak aan de zijkant aanraken.
- ▶ Open de deur van het apparaat altijd tot aan de aanslag.
- ▶ Zorg ervoor dat de deur van het toestel niet terugzwenkt.

⚠ WAARSCHUWING – Kans op brandwonden!

Tijdens het gebruik worden de toegankelijke onderdelen heet.

- ▶ De hete onderdelen nooit aanraken.
- ▶ Zorg ervoor dat er geen kinderen in de buurt zijn.

Bij het openen van de apparaatdeur kan hete stoom vrijkomen. Stoom is afhankelijk van de temperatuur niet altijd zichtbaar.

- ▶ Apparaatdeur voorzichtig openen.
- ▶ Zorg ervoor dat er geen kinderen in de buurt zijn.

Door water in de hete binnenruimte kan hete waterdamp ontstaan.

- ▶ Nooit water in de hete binnenruimte gieten.

⚠ WAARSCHUWING – Kans op letsel!

Wanneer er krassen op het glas van de apparaatdeur zitten, kan dit barsten.

- ▶ Gebruik geen scherp of schurend reinigingsmiddel of scherpe metalen schraper voor het reinigen van het glas van de apparaatdeur omdat dit het oppervlak kan beschadigen.

Bij het openen en sluiten van de apparaatdeur bewegen de scharnieren zich en kunnen ze klem komen te zitten.

- ▶ Kom niet met uw handen bij de scharnieren.

Het licht van LED-lampen is zeer fel en kan de ogen beschadigen (risicogroep 1).

- ▶ Niet langer dan 100 seconden direct in de ingeschakelde LED-lampen kijken.

⚠ WAARSCHUWING – Kans op elektrische schok!

Ondeskundige reparaties zijn gevaarlijk.

- ▶ Alleen daarvoor geschoold vakpersoneel mag reparaties aan het apparaat uitvoeren.
- ▶ Er mogen uitsluitend originele reserveonderdelen worden gebruikt voor reparatie van het apparaat.
- ▶ Als het netsnoer van dit apparaat beschadigd raakt, moet het ter vermindering van risico's worden vervangen door de fabrikant, de servicedienst of een andere gekwalificeerde persoon.

Een beschadigde isolatie van het netsnoer is gevaarlijk.

- ▶ Nooit het aansluitsnoer met hete apparaatonderdelen of warmtebronnen in contact brengen.
- ▶ Nooit het aansluitsnoer met scherpe punten of randen in contact brengen.
- ▶ Het aansluitsnoer nooit knikken, knellen of veranderen.

Binnendringend vocht kan een elektrische schok veroorzaken.

- ▶ Geen stoomreiniger of hogedrukreiniger gebruiken om het apparaat te reinigen.

Een beschadigd apparaat of een beschadigd netsnoer is gevaarlijk.

- ▶ Nooit een beschadigd apparaat gebruiken.
- ▶ Nooit een apparaat met gescheurd of gebroken oppervlak gebruiken.
- ▶ Wanneer het apparaat of het netsnoer is beschadigd, dan direct de zekering in de meterkast uitschakelen.

- ▶ Contact opnemen met de servicedienst.
→ Pagina 46

⚠ WAARSCHUWING – Kans op verstikking!

Kinderen kunnen verpakkingsmateriaal over het hoofd trekken en hierin verstrikt raken en stikken.

- ▶ Verpakkingsmateriaal uit de buurt van kinderen houden.
- ▶ Laat kinderen niet met verpakkingsmateriaal spelen.

Kinderen kunnen kleine onderdelen inademen of inslikken en hierdoor stikken.

- ▶ Kleine onderdelen uit de buurt van kinderen houden.
- ▶ Kinderen niet met kleine onderdelen laten spelen.

1.5 Magnetron

BELANGRIJKE VEILIGHEIDSVORSCHRIFTEN ZORGVULDIG LEZEN EN VOOR HET VERDERE GEBRUIK BEWAREN

⚠ WAARSCHUWING – Kans op brand!

Oneigenlijk gebruik van het apparaat is gevaarlijk en kan schade veroorzaken. Verwarmde pantoffels, granen- pittenkussens kunnen bijvoorbeeld ook na uren nog vlam vatten.

- ▶ Droog nooit gerechten of kleding met het apparaat.
- ▶ Nooit pantoffels, pitten- of granenkussens, zwammen, vochtige poetslappen e.d. met het apparaat opwarmen.
- ▶ Gebruik het apparaat uitsluitend voor het bereiden van gerechten en dranken.

Levensmiddelen en de verpakkingen ervan kunnen ontbranden.

- ▶ Nooit levensmiddelen opwarmen in verpakkingen die bestemd zijn om ze warm te houden.
- ▶ Levensmiddelen nooit zonder toezicht verwarmen in voorwerpen van kunststof, papier of ander brandbaar materiaal.
- ▶ Bij de magnetron nooit een te groot vermogen of te lange tijdsduur instellen. Houd u aan de opgaven in deze gebruiksaanwijzing.
- ▶ Nooit levensmiddelen drogen met de magnetron.
- ▶ Levensmiddelen die weinig water bevatten, zoals bijv. brood, nooit met een te hoog magnetronvermogen of gedurende een te lange tijd ontdooien of verwarmen.

Spijsolie kan vlam vatten.

- ▶ Nooit uitsluitend spijsolie opwarmen met de magnetron.

⚠ WAARSCHUWING – Kans op explosie!

Vloeistof of andere voedingsmiddelen in dicht afgesloten vormen kunnen gemakkelijk exploderen.

- ▶ Nooit vloeistof of andere voedingsmiddelen verhitten in dicht afgesloten vormen.

⚠ WAARSCHUWING – Kans op brandwonden!

Levensmiddelen met een vaste schil of pel kunnen tijdens, maar ook nog na het opwarmen, exploderen.

- ▶ Nooit eieren in de eierschaal koken of hardgekookte eieren in de eierschaal opwarmen.
- ▶ Nooit schaal- en kreeftachtige dieren koken.
- ▶ Bij spiegeleieren of eieren in een glas dient u eerst de dooier door te prikken.
- ▶ Bij levensmiddelen met een vaste schil of pel, bijv. appels, tomaten, aardappelen en worstjes, kan de schil knappen. Prik voor het opwarmen gaatjes in de schil of vel.

De warmte wordt niet gelijkmatig verdeeld in de babyvoeding.

- ▶ Warm nooit babyvoeding op in gesloten verpakkingen.
- ▶ Verwijder altijd het deksel of de speen.
- ▶ Na het verwarmen goed roeren of schudden.
- ▶ Voordat de voeding aan het kind wordt gegeven dient de temperatuur te worden gecontroleerd.

Verhitte gerechten geven warmte af. De vormen kunnen heet worden.

- ▶ Neem vormen en accessoires altijd met behulp van een pannelap uit de binnenruimte.

De verpakking van luchtdicht verpakte levensmiddelen kan knappen.

- ▶ Houd altijd de opgaven op de verpakking aan.
- ▶ Neem gerechten altijd met een pannelap uit de binnenruimte.

Tijdens het gebruik worden de toegankelijke onderdelen heet.

- ▶ De hete onderdelen nooit aanraken.
- ▶ Zorg ervoor dat er geen kinderen in de buurt zijn.

⚠ WAARSCHUWING – Kans op brandwonden!

Bij het verwarmen van vloeistof kan er kookvertraging ontstaan. Dit houdt in dat de kooktemperatuur wordt bereikt zonder de kenmerkende bellen ontstaan. Al bij een kleine schok van het recipiënt is voorzichtigheid geboden. De hete vloeistof kan plots overkoken en wegspatten.

- ▶ Zorg ervoor dat er tijdens het verwarmen altijd een lepel in de vorm staat. Zo wordt kookvertraging voorkomen.

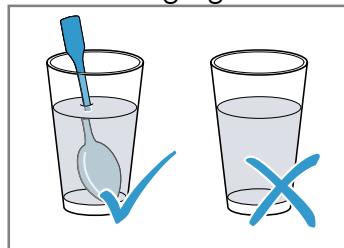

⚠ WAARSCHUWING – Kans op letsel!

Ongeschikte vormen kunnen barsten. Vormen van porselein en keramiek kunnen kleine gaatjes hebben in de handgrepen en deksels. Achter deze gaatjes bevindt zich een holle ruimte. Als er vocht in deze ruimte komt, kan dit barsten veroorzaken in de vormen.

- ▶ Alleen servies gebruiken dat geschikt is voor de magnetron.

Bij gebruik van de magnetronfunctie kunnen vormen van metaal of vormen met metalen coating leiden tot het ontstaan van vonken. Het apparaat wordt dan beschadigd.

- ▶ Gebruik nooit metalen vormen bij gebruik van uitsluitend de magnetron.
- ▶ Alleen vormen die geschikt zijn voor de magnetron in combinatie met een verwarmingsmethode gebruiken.

⚠ WAARSCHUWING – Kans op elektrische schok!

Het apparaat werkt met hoogspanning.

- ▶ Nooit de behuizing verwijderen.

⚠ WAARSCHUWING – Kans op ernstig gevaar voor de gezondheid!

Gebrekkige reiniging kan het oppervlak van het apparaat vernietigen, de gebruiksduur verkorten en tot gevaarlijke situaties leiden, zoals bijvoorbeeld naar buiten komende magnetron-energie.

- ▶ Het apparaat regelmatig schoonmaken en resten van voedingsmiddelen direct verwijderen.
- ▶ Kookcompartiment, deurafdichting, deur en scharnier altijd schoon houden.

→ "Reiniging en onderhoud", Pagina 41

⚠ WAARSCHUWING – Kans op gevaar voor de gezondheid!

Het apparaat nooit gebruiken wanneer de deur van de binnenruimte beschadigd is. Er kan energie van de microgolven naar buiten komen.

- ▶ Het toestel nooit gebruiken wanneer de deur van de binnenruimte of deurdichting beschadigd is.
- ▶ Alleen door de servicedienst laten repareren.

⚠ WAARSCHUWING – Kans op ernstig gevaar voor de gezondheid!

Bij apparaten waarvan de behuizing niet is afgedekt komt energie van microgolven vrij.

- ▶ De afdekking van de behuizing nooit verwijderen.
- ▶ Neem voor onderhouds- of reparatiewerkzaamheden contact op met de klantenservice.

1.6 Kerntemperatuursensor

Volg deze veiligheidsinstructies op wanneer u de kerntemperatuursensor gebruikt.

⚠ WAARSCHUWING – Kans op elektrische schok!

Bij een verkeerde kerntemperatuursensor kan de hitte de isolatie beschadigen.

- ▶ Gebruik alleen de voor dit apparaat bestemde kerntemperatuursensor.

⚠ WAARSCHUWING – Kans op letsel!

Kerntemperatuursensor is puntig.

- ▶ Hanteer de kerntemperatuursensor voorzichtig.

2 Materiële schade vermijden

2.1 Algemeen

LET OP!

Alcohol dampen kunnen in de hete binnenruimte ontvlammen en tot een permanente beschadiging van het apparaat leiden. Door de explosieve verbranding kan de apparaatdeur openspringen en er eventueel afvallen. De deurramen kunnen kapot gaan en versplinteren. Door de onderdruk die ontstaat kan de binnenruimte naar binnen sterk vervormen.

- ▶ Geen alcoholhoudende dranken (≥ 15 % vol.) in onverdunde toestand (bijv. voor het opgieten of overgieten van gerechten) verhitten.

Wanneer de hete binnenruimte water bevat, ontstaat er waterdamp. Door de temperatuurverandering kan er schade optreden.

- ▶ Giet nooit water in de hete binnenruimte.

Door het dragen van het apparaat aan het apparaatframe kan dit verbuigen. Het apparaatframe houdt het gewicht van het apparaat niet.

- ▶ Het apparaat niet optillen aan het apparaatframe.
 - ▶ Het apparaat altijd aan de behuizing optillen.
- Wanneer er langere tijd vocht aanwezig is in de binnenruimte ontstaat er corrosie.
- ▶ Veeg het condenswater na elk bereiding af. Laat na een bereiding met hoge temperaturen de binnenruimte uitsluitend met gesloten deur laten afkoelen.
 - ▶ Bewaar geen vochtige levensmiddelen gedurende langere tijd in de gesloten binnenruimte.

- ▶ Bewaar geen gerechten in de binnenruimte.
 - ▶ Klem niets tussen de apparaatdeur.
- Is de afdichting sterk vervuild, dan sluit de deur tijdens het gebruik niet meer goed. De aangrenzende meubelfronten kunnen dan beschadigd raken.
- ▶ Zorg ervoor dat de afdichting altijd schoon is.
 - ▶ Nooit het apparaat met beschadigde afdichting of zonder afdichting gebruiken.

Wanneer de apparaatdeur wordt gebruikt als vlak om iets op te zetten of te leggen kan de apparaatdeur beschadigd raken.

- ▶ Niets op de apparaatdeur zetten, er aan hangen of laten steunen.
- ▶ Geen vormen of accessoires op de apparaatdeur plaatsen.

2.2 Magnetron

Volg deze aanwijzingen op wanneer u de magnetron gebruikt.

LET OP!

Als het metaal tegen de wand van de binnenruimte aan komt, ontstaan er vonken waardoor het apparaat beschadigd kan raken of de deurruit aan de binnenkant kan worden aangetast.

- ▶ Metalen voorwerpen, zoals een lepel in een glas, moeten minstens 2 cm van de wanden van de binnenruimte en de binnenkant van de deur verwijderd zijn.

Aluminium schalen in het apparaat kunnen vonken veroorzaken. Door de vonken die ontstaan wordt het apparaat beschadigd.

- ▶ Gebruik geen vormen van aluminium in het apparaat.

Het gebruik van het apparaat zonder gerechten in de binnenruimte leidt tot overbelasting.

- ▶ Start nooit de magnetron zonder dat er zich etenswaar in de binnenruimte bevindt. Alleen een korte serviestest vormt hierop een uitzondering.

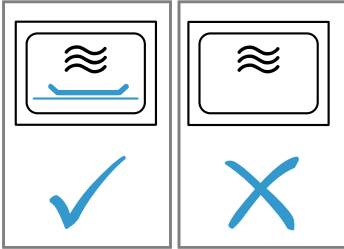

De meervoudige bereiding van magnetron-popcorn direct na elkaar met een te hoog magnetronvermogen kan leiden tot beschadiging van de binnenruimte.

- ▶ Laat tussen de bereidingen het apparaat meerdere minuten afkoelen.
- ▶ Stel nooit een te hoog magnetronvermogen in.
- ▶ Gebruik maximaal 600 Watt.
- ▶ Het popcornzakje op een glazen bord of op de bodem van het bereidingscompartiment leggen.

Ongeschikte vormen kunnen schade veroorzaken.

- ▶ Bij het gebruik van de grill, de gecombineerde magnetronwerking of de hete lucht alleen kookgerei gebruiken dat bestand is tegen hoge temperaturen.

Loszittende kartelschroeven kunnen bij gebruik van de magnetron tot vonkvorming leiden. Het apparaat wordt door de vonkvorming beschadigd.

- ▶ Zorg ervoor dat de kartelschroeven voor de montage van de inschuifroosters vastgeschroefd zijn.

2.3 Kerntempatuursensor

⚠ WAARSCHUWING – Kans op elektrische schok!

Bij een verkeerde kerntempatuursensor kan de hitte de isolatie beschadigen.

- ▶ Gebruik alleen de voor dit apparaat bestemde kerntempatuursensor.

LET OP!

U kunt de kabel van de kerntempatuursensor met de apparaatdeur beschadigen.

- ▶ Zorg ervoor dat het snoer van de kerntempatuursensor niet beklemd raakt.

De hitte van de grill kan de kerntempatuursensor beschadigen.

- ▶ Zorg ervoor dat de afstand tussen de grill en de kerntempatuursensor en de kabel van de kerntempatuursensor enkele centimeters bedraagt. Houd er daarbij rekening mee dat het vlees tijdens het bereiden kan uitzetten.

De kerntempatuursensor kan beschadigd raken door agressieve reinigingsmiddelen.

- ▶ De kerntempatuursensor niet in de vaatwasmachine reinigen.

3 Milieubescherming en besparing

3.1 Afvoeren van de verpakking

De verpakkingsmaterialen zijn milieuvriendelijk en kunnen worden hergebruikt.

- ▶ De afzonderlijke componenten op soort gescheiden afvoeren.

3.2 Energie besparen

Als u deze aanwijzingen opvolgt, verbruikt uw apparaat minder stroom.

Gebruik donkere, zwart gelakte of geëmailleerde bakvormen.

- Deze bakvormen nemen de hitte bijzonder goed op.

Verwarm het apparaat alleen voor wanneer het recept of de insteladviezen dit aangeven.

- Wanneer u het apparaat niet voorverwarmt, dan bespaart u energie.

Meerdere gerechten direct achter elkaar of tegelijkertijd bereiden.

- De binnenruimte is na het eerste bereidingsproces opgewarmd. Hierdoor is de bereidingstijd voor de volgende gerechten korter.

De apparaatdeur tijdens de bereiding zelden openen.

- De temperatuur in de binnenruimte blijft constant en het apparaat hoeft niet na te verwarmen.

Bij langere bereidingstijden het apparaat 10 minuten voor het einde van de bereidingstijd uitschakelen.

- De restwarmte is voldoende om het gerecht verder te bereiden.

4 Uw apparaat leren kennen

4.1 Apparaat

Hier vindt u een overzicht van de onderdelen van uw apparaat.

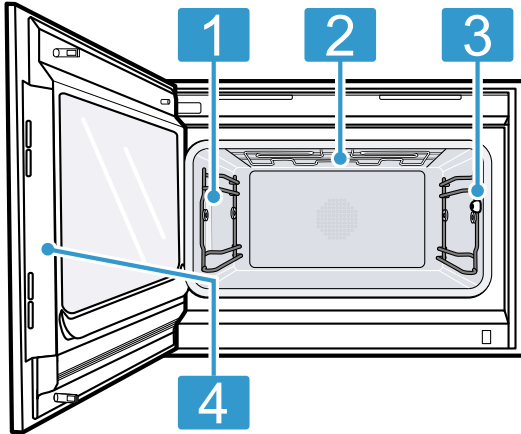

- | | |
|---|---|
| 1 | Verlichting van de binnenruimte |
| 2 | Grillverwarmingselement |
| 3 | Aansluitbus voor kerntemperatuursensor
→ Pagina 29 |
| 4 | Voorzien vlak voor het openen van de deur |

4.2 Binnenruimte

Het kookcompartiment heeft twee inschuifniveaus. De inschuifhoogtes worden van beneden naar boven geteld.

LET OP!

De accessoires kunnen kantelen.

- Schuif accessoires niet tussen de inschuifstrips.

Gebruik voor hogere bakvormen inschuifniveau 1.

U kunt ook de inschuifroosters verwijderen

→ Pagina 42 en bereiden op de bodem van het kookcompartiment.

De bodem van het kookcompartiment is bijzonder geschikt voor de magnetronfunctie. Op de bodem van de binnenruimte zijn de prestaties van de magnetronvermogen het best. Gebruik uitsluitend magnetronbestendig kookgerei.

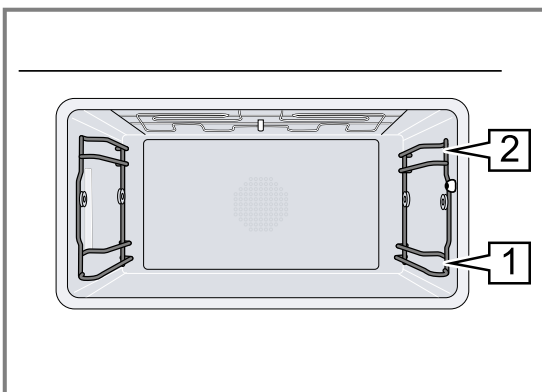

verlichting van de binnenruimte

Wanneer u de apparaatdeur opent, gaat de verlichting van de binnenruimte aan. Wenn die Gerätetür länger dan ca. 3 minuten geopend blijft, dan schakelt het apparaat de verlichting van de binnenruimte uit.

U kunt de verlichting van de binnenruimte ook inschakelen wanneer het apparaat zich in de standby-stand bevindt.

Na ca. 20 minuten schakelt het apparaat de verlichting van de binnenruimte uit.

Wanneer u het apparaat inschakelt, dan schakelt het apparaat de verlichting van de binnenruimte aan.

→ "Verlichting van de binnenruimte inschakelen en uitschakelen", Pagina 18

Bij de meeste functies laat het apparaat de verlichting van de binnenruimte ingeschakeld.

Of het apparaat de verlichting van de binnenruimte tijdens gebruik inschakelt, legt u in de Basisinstellingen → Pagina 35 vast. Wanneer u in de basisinstellingen de instelling "Handmatig" kiest, dan schakelt het apparaat de verlichting van de binnenruimte niet automatisch in, maar zet u de verlichting van de binnenruimte indien nodig aan. Na ca. 30 seconden schakelt het apparaat de verlichting van de binnenruimte uit.

Condenswater

Bij het bereiden kan in de binnenruimte en op de deur van het apparaat condensvorming optreden. Condens is normaal en heeft geen invloed op de werking van het apparaat. Veeg na het bereiden het condens af.

4.3 Bedieningselementen

Via het bedieningsveld kunt u alle functies van uw apparaat instellen en informatie krijgen over de gebruikstoestand.

Al naar gelang het apparaattype kunnen details in de afbeeldingen afwijken.

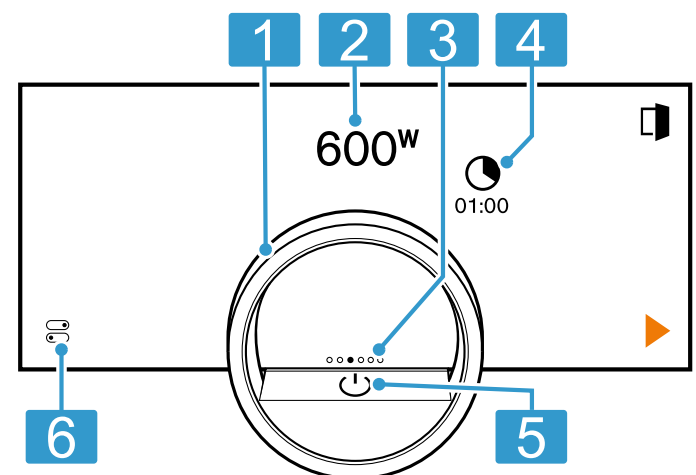

- | | | |
|---|-----------------------|--|
| 1 | Bedieningsring | Met de bedieningsring wijzigt u de selectie. |
|---|-----------------------|--|

2	12-uur-positie	De 12-uur positie toont de actueel geselecteerde waarde van een functie, welke u met de bedieningsring kunt wijzigen. Indien gewenst drukt u op een andere functie, bijv. op de temperatuur of de bereidingstijd, om deze op de 12-uur positie te positioneren.
3	Navigatie-icoon	De gevulde stip op het display in het midden van de bedieningsring geeft de actuele horizontale navigatiepositie tussen de apparaat-displays aan.
4	Symbolen	Instellingen weergeven en functies starten of beëindigen.
5	Aan/uit-knop	Apparaat inschakelen en uitschakelen.
6	Statusregel	De statusregel toont de actuele status van functies of apparaat-componenten, bijv.: <ul style="list-style-type: none"> ■ Home Connect Verbindingsstatus ■ Kinderslot Door op  te drukken opent u het Controlecenter → <i>Pagina 11</i> .

Bedieningsring

De bediening via de bedieningsring is uitsluitend mogelijk wanneer het apparaat is ingeschakeld. U kunt met de bedieningsring door de ringmenu's of de lijstmenu's navigeren en instellingen selecteren. Wanneer u de bedieningsring aanraakt, dan toont het display een ring in oranje achter de bedieningsring.



Tijdens het gebruik van het apparaat is de bediening middels de bedieningsring uitsluitend mogelijk, wanneer u eerst een functie op het display kiest.

Draaien	In ringmenu's en lijstmenu's navigeren: <ul style="list-style-type: none"> ■ Om de waarde te verhogen, de bedieningsring naar rechts draaien. ■ Om de waarde te verlagen, de bedieningsring naar links draaien. ■ Om de waarden in grotere stappen te wijzigen, de bedieningsring snel naar rechts of links draaien.
----------------	---

In de basisinstellingen → *Pagina 35* kunt u het gedrag van de bedieningsring instellen. Bij de instelling "Standaard" drukt u op de gewenste functie op het display en wijzigt u de waarde van de functie met de bedieningsring.

Bij de instelling "Snelle selectie" wijzigt u direct de waarde van de functie met de bedieningsring, welke zich op de 12-uur positie bevindt.

Procesvisualisatie

Het apparaat toont voor de procesvisualisatie een deel van een cirkel in oranje achter de bedieningsring. Het apparaat toont een deel van een cirkel in oranje onder de volgende voorwaarden:

- Er is een bereidingstijd ingesteld.
- Er is een kerntemperatuur ingesteld voor de kerntemperatuursensor.

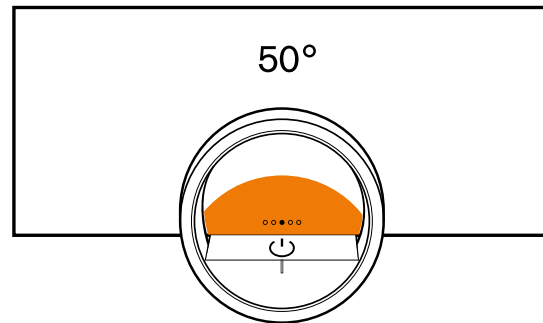

De cirkelsectie in oranje wordt groter naarmate de timer verder loopt of hoe meer de kerntemperatuur van het product de ingestelde kerntemperatuur nadert. Wanneer geen bereidingstijd en geen kerntemperatuur zijn ingesteld, dan knippert de cirkelsectie oranje.

Display

Het display toont de gekozen instellingen en instelmogelijkheden alsmede meldingen over de bedrijfstoestand.

Drukken	Proces of functie kiezen of bevestigen
Lang drukken	Extra informatie weergeven
Horizontaal vegen	Tussen apparaatdisplays navigeren Bijvoorbeeld in het apparaatdisplay "Magnetron" naar links of rechts vegen Opmerking: U kunt de functie alleen gebruiken, wanneer u zich in een apparaatdisplay → <i>Pagina 10</i> bevindt en er geen programma actief is.

Opmerking: Als in uw landstaal geen displaytaal beschikbaar is, kies dan een beschikbare displaytaal, bijv. Engels.

Symbolen

Met de symbolen start of beëindigt u functies of navigeert u in de apparaatdisplays.

Bediening

Symbol	Functie
	Apparaat met de bedieningsring in- of uitschakelen
	Apparaatdeur openen → <i>Pagina 16</i>
	Controlecenter openen → <i>Pagina 18</i>
	Instellingen wijzigen
	Extra informatie oproepen → <i>Pagina 18</i>
	Favoriet opslaan → " <i>Favorieten</i> ", <i>Pagina 29</i>
	Favoriet bewerken
	Favoriet verwijderen
	Tip voor programma → <i>Pagina 27</i> oproepen
	Start
Max.	Maximale magnetronvermogen kiezen
	Pauze of stop
	Naar de volgende stap gaan
	Terug, of instellingen overnemen
	Verder
	Bevestigen
	Wissen
	Resetten
	Annuleren

Symbolen in het Controlecenter

Symbol	Functie
	Apparaatdeur automatisch na het bereiden openen → <i>Pagina 17</i>
	Kinderslot activeren of deactiveren → <i>Pagina 26</i>
	Verlichting van de binnenruimte inschakelen en uitschakelen → <i>Pagina 18</i>

Timer-functies

Symbol	Functie
	Timermenu oproepen → <i>Pagina 23</i>

Apparaatdisplays

Hier vindt u een overzicht van de apparaatdisplays.

Apparaatdisplays	Gebruik	Navigatie-icoon
Instellingen	<ul style="list-style-type: none"> ■ Basisinstellingen aanpassen → <i>Pagina 35</i> ■ Home Connect Instellingen aanpassen → <i>Pagina 32</i> 	●○○○○○
Modi en Service	<ul style="list-style-type: none"> ■ Reinigingshulp starten → <i>Pagina 43</i> ■ Beknopte handleiding starten → <i>Pagina 18</i> 	○●○○○○

Symbol	Functie
	Timer voor lange bereidingstijden oproepen → <i>Pagina 25</i>
	Verwarmingscyclus van timer voor lange bereidingstijden wissen → <i>Pagina 26</i>
	Einde bereidingstijd verschuiven → <i>Pagina 24</i>

Magnetronfunctie

Symbol	Functie
	Magnetronfunctie toevoegen → <i>Pagina 22</i> of verwijderen → <i>Pagina 22</i>

Reinigen en verzorgen

Symbol	Functie
	Reinigingshulp → <i>Pagina 43</i>

Status

	Start op afstand → <i>Pagina 33</i>
	Kerntemperatuursensor is ingestoken → " <i>Kerntemperatuursensor</i> ", <i>Pagina 29</i>
	Kerntemperatuursensor ontbreekt
	Statusindicatie van het verwarmingsproces
	Indicatie van een afkoelproces
	Apparaat bevindt zich in demonstratiemodus → <i>Pagina 45</i>

Status in het Controlecenter

Symbol	Functie
	Verbinding met router: sterk → " <i>Home Connect</i> ", <i>Pagina 32</i>
	Verbinding met de router: OK → " <i>Home Connect</i> ", <i>Pagina 32</i>
	Verbinding met de router: zwak → " <i>Home Connect</i> ", <i>Pagina 32</i>
	Geen verbinding met de router. → " <i>Home Connect</i> ", <i>Pagina 32</i>
	Apparaat aangesloten op de router. Geen verbinding met de Home Connect server. → " <i>Home Connect</i> ", <i>Pagina 32</i>
	Status software-updates

Apparaatdisplays	Gebruik	Navigatie-icoon
Magnetron	Magnetronvermogen → <i>Pagina 19</i> en bereidingstijd → <i>Pagina 23</i> instellen	○○●○○○
"Handmatig" (Bakovenmodus, gecombineerde werking)	Verwarmingsmethode, magnetronondersteuning → <i>Pagina 19</i> en bereidingstijd → <i>Pagina 23</i> instellen	○○○●○○
Favorieten	Favorieten oproepen → <i>Pagina 29</i>	○○○○●○
Programma's	Automatische programma's en insteladviezen oproepen → <i>Pagina 27</i>	○○○○○●

Tip: In de Basisinstellingen → *Pagina 35* kunt u vastleggen met welk apparaatdisplay uw apparaat opstart.

Kleuren

De verschillende kleuren bieden de gebruiker de helpende hand bij de verschillende instelsituaties.

Rood	<ul style="list-style-type: none"> ▪ Foutmeldingen waarbij u eventueel de ondersteuning van de klantenservice nodig heeft.
Oranje	<ul style="list-style-type: none"> ▪ Aanwijzingen die u aan moet houden, zodat verdere bediening mogelijk is ▪ Symbolen voor starten en stoppen
Wit	<ul style="list-style-type: none"> ▪ Aanwijzingen ▪ Extra informatie

Weergave

Al naar gelang de situatie wijzigt de weergave van symbolen, waarden of alle displays.

Zoom in ringmenu's of lijstmenu's:	Wanneer u met de bedieningsring in een lijstmenu een lijstitem kiest, dan geeft het display dit lijstitem vergroot en met een onderstreping weer. Wanneer u met de bedieningsring in een ringmenu een waarde kiest, dan stelt het display deze waarde in de 12-uur positie vergroot weer.
------------------------------------	---

Zoom bij einde bereiding of kerntemperatuursensor	Enkele minuten vóór het einde van het bereidingsproces geeft het apparaat de resterende bereidingstijd in het midden van het display vergroot weer. Zodra de actuele kerntemperatuur slechts een paar graden onder de ingestelde waarde ligt, geeft het display de actuele kerntemperatuur vergroot weer. Alle andere displays worden onderdrukt.
---	---

Gereduceerde displayweergave	Wanneer het apparaat geen gebruiker in de directe nabijheid registreert, reduceert het apparaat de displayweergave en toont slechts nog het belangrijkste. Deze functie is vooraf ingesteld. U kunt de instellingen in de Basisinstellingen → <i>Pagina 35</i> wijzigen.
------------------------------	--

Controlecenter

Via het Controlecenter  heeft u toegang tot functies, welke in de statusbalk slechts via symbolen zichtbaar zijn. In het Controlecenter kunt u functies activeren en deactiveren.

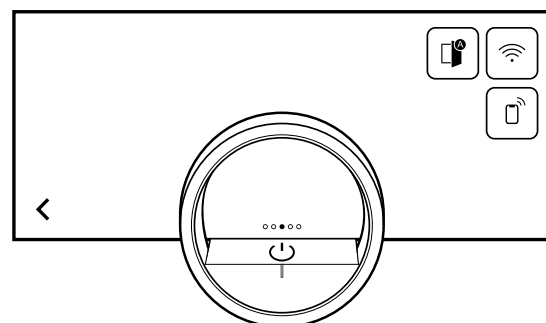





4.4 Verwarmingsmethoden





Hier vindt u een overzicht van de functies. U krijgt aanbevelingen over het gebruik van de verwarmingsmethoden.

Magnetronfunctie

Symbolen	Functie	Vermogen	Gebruik
90	Magnetron	90 W	Gevoelige levensmiddelen ontdooien.
180	Magnetron	180 W	Levensmiddelen ontdooien.
360	Magnetron	360 W	Levensmiddelen ontdooien of behoedzaam bereiden.
450	Magnetron	450 W	Levensmiddelen bereiden of behoedzaam opwarmen.
600	Magnetron	600 W	Levensmiddelen bereiden of opwarmen.
Max.	Magnetron	1000 W	Vloeistoffen snel verhitten Bij een koud apparaat staat het volledige magnetronvermogen van 1000 W ter beschikking.



Ovenfuncties

Symbolen	Functie/verwarmingsmethode	Temperatuur / Instelling	Vermogen	Gebruik
	Hete lucht	30-230°C Voorgestelde temperatuur 180°C		De hitte ontstaat aan de achterwand van het kookcompartiment en wordt door de ventilator snel en gelijkmatig verdeeld. Voor het bereiden op één of twee niveaus met zeer korte voorverwarmingstijd. Voor vochtige taarten, koekjes, ovenschotels. Voor het verkorten van de bereidingstijd kan de magnetron worden bijgeschakeld.
	Grill + luchtcirculatie	30-230°C Voorgestelde temperatuur 180°C		Zeer intensieve hitte van boven, welke door de ventilator snel en gelijkmatig verdeeld wordt. Zorgt voor korstvorming en tegelijkertijd rondom verwarming. Voor vlees, gevogelte, vis, groentespiesjes. Voorverwarmen is niet nodig. Voor het verkorten van de bereidingstijd kan de magnetron worden bijgeschakeld.
	Drogen	30-80°C Voorgestelde temperatuur 70°C		Voor het drogen van dunne fruit- en groenteplakken of kruiden. Er wordt actief vocht onttrokken aan het kookcompartiment.
	Bereiden bij lage temperatuur	30-90°C Voorgestelde temperatuur 70°C	90 W	Langzaam en behoedzaam bereiden van vlees voor een bijzonder mals resultaat. Hetelucht wordt met een laag magnetronvermogen gecombineerd, om de bereidingstijd te verkorten. Vlees voor het bereiden kort aanbraden.

Symbolen	Functie/verwarmingsmethode	Temperatuur / Instelling	Vermogen	Gebruik
	Rijzen	30-50°C Voorgestelde temperatuur 38°C		Optimaal temperatuurbereik, om deeg te laten rijzen. Voor gistdeeg en zuurdesem. De optimale temperatuurinstelling voor gistdeeg is 38°C.
	Warmhouden		50 W	Optimaal magnetronvermogen voor het warmhouden van gerechten zonder dat deze uitdrogen.
	Ontdooien		90-360 W	Optimaal bereik van het magnetronvermogen voor het snel en behoedzaam ontdooien van diepvriesvoedsel. Gebruik voor gevoelige levensmiddelen 90 W.
	Opwarmen van dranken		Max.	Optimaal magnetronvermogen voor het snel opwarmen van vloeistoffen zoals water en melk.
	Opwarmen van maaltijden		360-600 W Voorgesteld vermogen 360 W	Optimaal bereik van het magnetronvermogen voor het opwarmen van gekookte gerechten, zoals bordgerechten, ovenschotels en soepen.

Combinmagnetronfunctie

Bij de volgende verwarmingsmethoden kunt u de magnetronfunctie toevoegen.

Symbolen	Functie	Temperatuur / Instelling	Gebruik
	Hete lucht	30-230°C	De hitte ontstaat aan de achterwand van het kookcompartiment en wordt door de ventilator snel en gelijkmatig verdeeld. Voor het bereiden op één of twee niveaus met zeer korte voorverwarmingstijd. Voor vochtige taarten, koekjes, ovenschotels. Voor het verkorten van de bereidingstijd kan de magnetron worden bijgeschakeld.
	Grill + luchtcirculatie	30-230°C	Zeer intensieve hitte van boven, welke door de ventilator snel en gelijkmatig verdeeld wordt. Zorgt voor korstvorming en tegelijkertijd rondom verwarming. Voor vlees, gevogelte, vis, groentespiesjes. Voorverwarmen is niet nodig. Voor het verkorten van de bereidingstijd kan de magnetron worden bijgeschakeld.

4.5 Standby-indicatie

Het apparaat beschikt over verschillende standby-indicaties. De standby-indicaties zijn ervan afhankelijk of het apparaat een gebruiker herkent of niet.

Bij de standby-indicatie zonder gebruikersherkenning is het apparaat uitgeschakeld en het display zwart. Het apparaat schakelt naar de standby-modus zonder gebruikersherkenning wanneer u bij ingeschakeld appa-

raat ca. 20 minuten geen instellingen uitvoert of ca. 20 minuten, nadat het apparaat een verwarmingsprocedure heeft beëindigd.

Wanneer de naderingssensor een gebruiker herkent of wanneer u de bedieningsring aanraakt of op het display drukt, dan schakelt het apparaat naar de standby-modus met gebruikersherkenning.

In de standby-modus met gebruikersherkenning toont het display het deuropeningssymbool en de statusbalk. In de Basisinstellingen → *Pagina 35* kunt u kiezen, of het display tevens het GAGGENAU-logo weergeeft. Als het apparaat met de Home Connect app is verbonden, dan toont het display .

→ "*Home Connect*", *Pagina 32*

De afstand van de gebruikersherkenning is afhankelijk van de gekozen basisinstellingen.

In de standby-modus met gebruikersherkenning is de helderheid van het display gereduceerd. De helderheid van het display is afhankelijk van de kijkhoek.

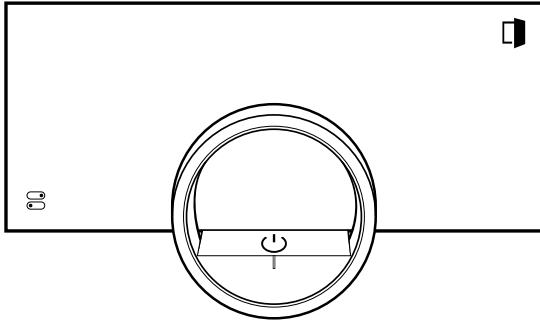

4.6 Koelventilator

De koelventilator wordt bij het gebruik ingeschakeld. De warme lucht ontsnapt via de deur.

Houd nadat het gerecht wordt uitgenomen de deur gesloten tot het afkoelen beëindigd is. De apparaatdeur mag niet halfopen staan, dan kunnen aangrenzende keukenmeubels beschadigd raken. De ventilator loopt nog een tijdlang na en schakelt dan automatisch uit. De ventilatiesleuven niet afdekken. Anders raakt het apparaat oververhit.

4.7 Extra informatie

Indien gewenst kunt u extra informatie weergeven.

Als u op  drukt, dan toont het display extra informatie over de actuele functie.

Wanneer u bepaalde symbolen of waarden langer ingedrukt houdt, dan toont het display extra informatie over de actuele functie. Extra informatie is voor alle symbolen beschikbaar welke rondom de bedieningsring zijn gerangschikt, bijv. informatie over de ingestelde verwarmingssoort of actuele temperatuur van de binnenruimte.

In de Basisinstellingen → *Pagina 35* kunt u de functie "Info-i" activeren of deactiveren.

Belangrijke informatie over de veiligheid en de gebruikstoestand wordt soms ook automatisch weergegeven. Deze meldingen verdwijnen automatisch na enkele seconden of wanneer u de melding met  bevestigt. Bij meldingen over Home Connect toont het apparaat tevens de Home Connect status.

→ "*Home Connect*", *Pagina 32*

4.8 Pop-up-aanwijzingen

Pop-up-aanwijzingen geven toelichting over de actuele functies.

In de Basisinstellingen → *Pagina 35* kunt u de functie "Pop-up tips" activeren of deactiveren.

4.9 Snelgidsen

Om u voor verschillende onderwerpen hulp te bieden, beschikt het apparaat over snelgidsen.

4.10 Automatische uitschakeling

Voor uw bescherming is het apparaat met een automatische uitschakeling uitgerust. Het apparaat schakelt het verwarmingsproces na 12 uur uit, wanneer u gedurende deze periode het apparaat niet bedient en geen bereidingstijd programmeert. Het display geeft een melding weer.

Wanneer u een bereidingstijd instelt, kunt u het apparaat langer gebruiken.

Wanneer u een bereidingstijd instelt, dan kunt u het apparaat bij de verwarmingsmethoden "Hete lucht", "Grill + luchtcirculatie", "Bereiden bij lage temperatuur" of "Rijzen" maximaal 24 uur gebruiken. Bij de verwarmingsmethode "Drogen" kunt u het apparaat maximaal 72 uur gebruiken.

Bij een programmering met de timer voor lange bereidingstijden → *Pagina 25* schakelt het apparaat na max. 74 uur uit.

4.11 Nabijheidssensor

Uw apparaat herkent wanneer u zich voor het apparaat bevindt of naar het apparaat toe beweegt. Het apparaat negeert u wanneer u slechts voorbij loopt.

Wanneer u zich niet in het detectiebereik van het ingeschakelde apparaat bevindt, dan reduceert het apparaat het display tot de essentiële zaken.

Opmerking: U kunt in de basisinstellingen instellen vanaf welke afstand het apparaat u herkent. Om ervoor te zorgen dat de nabijheidssensor u optimaal herkent, stelt u de inbouwhoogte van de bovenkant van het apparaat in de Basisinstellingen → *Pagina 35* in.



4.12 Schoonmaakbeveiliging

Het apparaat herkent of u het display reinigt of tussen de apparaatdisplays wilt navigeren. Het apparaat blokkeert gedurende korte tijd de bediening via het display en de bedieningsring.

Druk op het display om terug te keren naar de bediening.

4.13 Deurslot

De functie "Deurslot" verhindert het onbedoeld openen van de apparaatdeur. Dit is met name nuttig bij de inbouw van het apparaat onder het werkblad.

In de Basisinstellingen → *Pagina 35* kunt u de functie "Deurslot" activeren of deactiveren. Wanneer u de functie activeert en op  drukt, dan toont het display een schuifregelaar op de plek van het symbool .

→ "*Apparaatdeur openen*", *Pagina 16*

5 Accessoires

Gebruik alleen originele accessoires. Deze zijn op het apparaat afgestemd.

De meegeleverde accessoires kunnen variëren, afhankelijk van het type apparaat.

Accessoires

Rooster

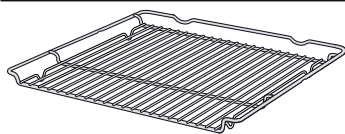

Glazen bak

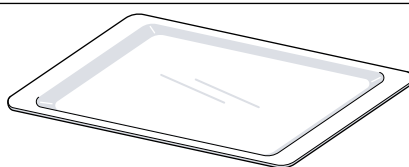

Gebruik

- Kookgerei
- Bakvormen
- Grillstukken
- Diepvriesgerechten
- Geschikt voor de magnetron

Tip: U kunt het rooster tot $\frac{2}{3}$ naar buiten trekken zonder dat het kantelt. Zo kunt u gerechten makkelijker uit het apparaat halen.

- Grote braadstukken
- Vochtig gebak
- Ovenschotels
- Gratin
- Spatbescherming bij het grillen direct op het rooster
- Bij het grillen de glazen bak op hoogte 1 inschuiven.
- Geschikt voor de magnetron

Tip: U kunt de glazen bak als platform gebruiken bij magnetrongebruik. Bij puur magnetrongebruik kunt u de glazen bak op de bodem van het kookcompartiment plaatsen.

5.1 Meer accessoires

Meer accessoires kunt u kopen bij de servicedienst, in speciaalzaken of op het internet.

U vindt een uitgebreid aanbod voor uw apparaat in onze folders of op internet:

www.gaggenau.com

Voor de verschillende apparaten zijn specifieke accessoires beschikbaar. Geef bij de aankoop altijd de precieze aanduiding (E-nr.) van uw apparaat op.

Welke accessoires beschikbaar zijn voor uw apparaat, kunt u zien in de online-shop of navragen bij de klantenservice.

Overige accessoires	Bestelnummer
Kerntemperatuursensor	BA010050
Glazen bak	BA046118
Rooster	BA036106

5.2 Accessoire in de binnenruimte schuiven

Het rooster is uitgevoerd met een vergrendelingsstuk welke kantelen bij het er uit trekken verhindert. Om ervoor te zorgen dat de kantelbeveiliging functioneert, het rooster altijd correct in de binnenruimte schuiven.

LET OP!

De accessoires kunnen kantelen.

- ▶ Schuif accessoires niet tussen de inschuifstrips.

1. Bij het inschuiven van het rooster ervoor zorgen dat de borgnok  omlaag wijst.

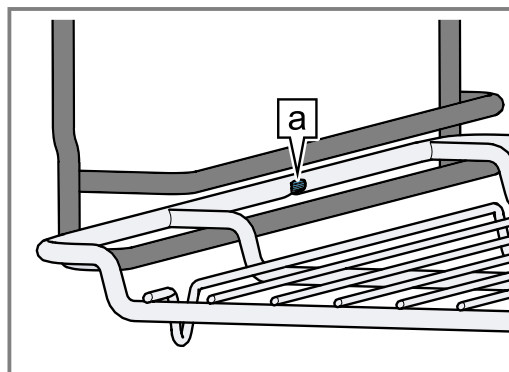

2. Ervoor zorgen dat de veiligheidsbeugel  van het rooster zich achteraan bevindt en naar boven wijst.

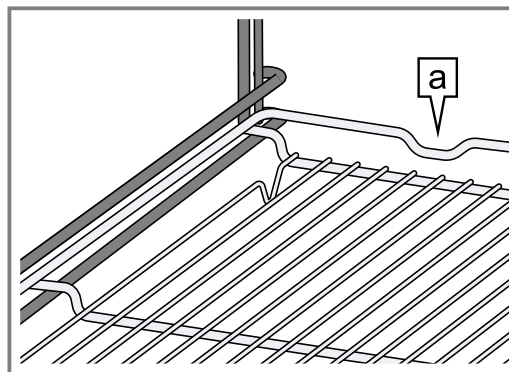

Opmerking: Voor het volledig uittrekken het rooster iets optillen en met beide handen er uit trekken.

Haal de accessoires die u niet nodig hebt bij het gebruik uit de binnenruimte.

6 Voor het eerste gebruik

Stel de opties voor het eerste gebruik in. Reinig het apparaat en de accessoires.

6.1 Eerste gebruik

Stel de opties voor het eerste gebruik in, voordat u uw apparaat gebruikt.

Lees vooraf de aanwijzingen in Veiligheid → *Pagina 2*. Het apparaat moet zijn ingebouwd en aangesloten.

Na aansluiting op het elektriciteitsnetwerk toont het apparaat het display "Initialisatie".

Het apparaat toont het display "Initialisatie" bij het eerste keer inschakelen na het aansluiten op de stroom, wanneer de eerste inbedrijfstelling niet succesvol werd afgesloten of het apparaat naar de fabrieksinstellingen zijn gereset.

Stel het volgende in:

- Taal instellen
- Home Connect activeren
- Temperatuureenheid instellen
- Gewichtseenheid instellen
- Tijdformaat instellen
- Tijd instellen

In de Basisinstellingen → *Pagina 35* kunt u naderhand alle instellingen wijzigen.

Volg de instructies op het display. Het display leidt u door de eerste instellingen.

Taal instellen en de overige instellingen vastleggen

1. Druk op .
- ✓ Op het display verschijnt de vooringestelde taal.
2. Kies de gewenste displaytaal met de bedieningsring.
3. Bevestig met ✓.
4. Druk op →.
5. Overige instellingen vastleggen.
- ✓ Het display toont het apparaatdisplay dat in de Basisinstellingen → *Pagina 35* als startdisplay is geselecteerd.

Deurruit reinigen

- ▶ Reinig voor het eerste gebruik de deurruit met glasreiniger en een zeem of een microvezeldoek. Gebruik geen schraper voor vitrokeramische kookplaat.

Accessoires reinigen

- ▶ Reinig de accessoires vóór het eerste gebruik grondig met heet sop en een zachte vaatdoek.

Apparaat opwarmen

1. Zorg ervoor dat er zich in de binnenruimte geen verpakkingsresten bevinden.
2. Verwijder de accessoires uit het apparaat.
3. Warm het lege, gesloten apparaat op, om de typische geur van een nieuw apparaat te verwijderen. De ideale instelling voor het opwarmen is 230°C gedurende één uur zonder magnetronvermogen.
4. Het kookcompartiment reinigen.

7 De Bediening in essentie

7.1 Apparaat inschakelen

1. Om de Standby-stand → *Pagina 13* te verlaten,  op de bedieningsring van het apparaat, of in de Home Connect app drukken.
 - ✓ Het display toont de magnetronmodus met magnetronstand en een symbool voor de bereidingstijd.
 - ✓ Het apparaat schakelt de verlichting van de binnenruimte in.
2. Het magnetronvermogen en de bereidingstijd instellen.

Tip: In de Basisinstellingen → *Pagina 35* kunt u kiezen, welk display het apparaat na het inschakelen toont en of het apparaat de verlichting van de binnenruimte inschakelt.

Opmerking: Als u langere tijd na het inschakelen niets instelt, dan toont het apparaat het display dat in de Basisinstellingen → *Pagina 35* als startdisplay is gekozen, en vervolgens het standby-display.

7.2 Apparaatdeur openen

WAARSCHUWING – Kans op brandwonden!

De binnenkant van de deur van het toestel wordt tijdens het gebruik erg heet.

- ▶ De deur van het toestel tijdens of na het gebruik van het toestel alleen aan het daarvoor bestemde vlak aan de zijkant aanraken.
- ▶ Open de deur van het apparaat altijd tot aan de aanslag.
- ▶ Zorg ervoor dat de deur van het toestel niet terugzwenkt.

WAARSCHUWING – Kans op brandwonden!

Bij het openen van de apparaatdeur kan hete stoom vrijkomen. Stoom is afhankelijk van de temperatuur niet altijd zichtbaar.

- ▶ Apparaatdeur voorzichtig openen.
 - ▶ Zorg ervoor dat er geen kinderen in de buurt zijn.
1. Druk op .

- Wanneer in de Basisinstellingen → *Pagina 35* de functie "Deurslot" is geactiveerd, beweeg dan de schuifregelaar naar het andere uiteinde.
- ✓ De apparaatdeur gaat open.
- 2. De apparaatdeur uitsluitend op de daarvoor bedoelde oppervlakken aanraken  en volledig openen.

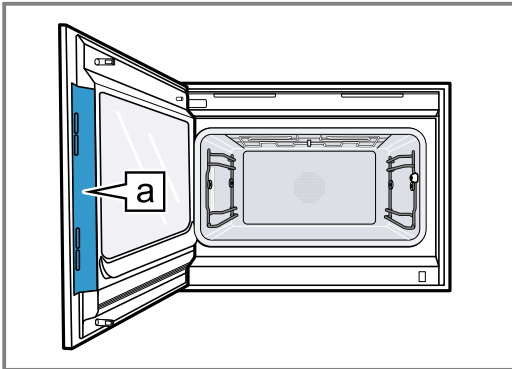

Tip: In het Controlecenter kunt u instellen dat de apparaatdeur automatisch na de actuele bereiding opent. → "Apparaatdeur automatisch na het bereiden openen", *Pagina 17*

7.3 Verwarmingsmethode wijzigen

1. Indien nodig eenmaal van rechts naar links vegen, om van het apparaatdisplay "Magnetron" naar bakovenmodus → *Pagina 20* te wisselen.
2. Druk op het actuele symbool van de verwarmingsmethode.
3. Selecteer de gewenste verwarmingsmethode met de bedieningsring.
4. Druk op de gewenste verwarmingsmethode of < of wacht enkele seconden.
 - ✓ Het display toont de gekozen verwarmingsmethode, de voorgestelde temperatuur en bij vele verwarmingsmethoden de voorinstelde bereidingstijd.
 - ✓ Wanneer u de verwarmingsmethode eerder heeft gebruikt, dan geeft het display de laatst gebruikte temperatuur weer.
5. Indien gewenst de temperatuur wijzigen. → *Pagina 17*
6. Wanneer er een aanwijzingenvenster op het display verschijnt, volg dan de instructies in het venster op.
7. Druk om naar het overzicht van de bakovenmodus te schakelen op <.

Wanneer u het apparaat gedurende een langere periode niet bedient, dan gaat het display terug naar het vorige apparaatdisplay.
8. Druk op ► om de werking te starten.

7.4 Temperatuur wijzigen

Opmerking: U kunt de temperatuur tijdens gebruik wijzigen.

Vereiste: De verwarmingsmethode is geselecteerd. → "Verwarmingsmethode wijzigen", *Pagina 17*

1. Druk op de getoonde temperatuur.
2. Selecteer de gewenste temperatuur met de bedieningsring.
 - ✓ Het display toont de temperaturen, die voor de gekozen verwarmingsmethode beschikbaar zijn.
3. Druk op de gewenste temperatuur of < om naar het vorige apparaatdisplay te gaan.

Wanneer u het apparaat gedurende een langere periode niet bedient, dan gaat het display terug naar het vorige apparaatdisplay.

- ✓ Het display toont de gekozen temperatuur.



Opmerking: Na start van de werking toont het display een voortgangsbalk onder de gekozen temperatuur, indien de gewijzigde temperatuur meer dan 20°C hoger is dan de vorige temperatuur.

7.5 Actuele temperatuur van het kookcompartiment weergeven

- ▶ Langer op de ingestelde temperatuur drukken.
- ✓ Het display toont de actuele temperatuur van de binnenruimte.

Opmerking: Tijdens continubedrijf na het opwarmen zijn geringe temperatuurschommelingen normaal.

7.6 Grill inschakelen en grillstand wijzigen

1. Druk op .
2. Met de bedieningsring de verwarmingsmethode "Grill + luchtcirculatie"  kiezen.
3. Selecteer de temperatuur met de bedieningsring.
4. Druk op <.
5. Indien gewenst de bereidingstijd instellen → *Pagina 23*.
6. Indien nodig einde bereidingstijd → *Pagina 24* naar een later tijdstip verschuiven.
7. Druk op ► om de werking te starten.
 - ✓ Het display toont de verwarmingsmethode, de temperatuur en de bereidingstijd of einde bereidingstijd.



7.7 Apparaatdeur automatisch na het bereiden openen

De functie "automatische deuropening" aan het einde van het bereidingsproces is slechts geldig voor de actuele bereidingsprocedure.

WAARSCHUWING – Kans op brandwonden!

Tijdens het gebruik worden het apparaat en haar onderdelen die men kan aanraken heet.

- ▶ Jonge kinderen, jonger dan 8 jaar, moeten uit de buurt gehouden worden.
- ▶ Zorg ervoor dat er zich geen kleine kinderen in de buurt van het apparaat bevinden, wanneer de apparaatdeur automatisch opent.

1. Druk op .
2. Druk op .
 - ✓ Het display toont .
 - ✓ Het apparaat opent de apparaatdeur automatisch na de actuele bereiding met ingestelde einde van de bereidingstijd of ingestelde kerntemperatuur.

Opmerking: De apparaatdeur open ook bij geactiveerd kinderslot → *Pagina 26* of geactiveerde deurbeveiliging → *Pagina 14*.

7.8 Automatische opening apparaatdeur deactiveren

1. Druk op .
2. Druk op .
 - ✓ Het display toont .

- ✓ Het automatisch openen van de apparaatdeur na het bereiden is gedeactiveerd.



7.9 Werking onderbreken en voortzetten

1. Druk op ■ om de werking te onderbreken.
2. Druk op ► om de werking te hervatten.

7.10 Controlecenter openen en sluiten

1. Druk op  om het Controlecenter te openen.
- ✓ Het apparaat toont een beschrijving over de nu actieve functies.
2. Druk op indien gewenst een functie te activeren of te deactiveren op het symbool van de functie.
3. Druk op < om het Controlecenter te sluiten.
- ✓ Een Pop-up-aanwijzing → *Pagina 14* informeert wanneer een functie actief werd.

7.11 Verlichting van de binnenruimte inschakelen en uitschakelen

1. Druk op .
2. Druk op .

7.12 Uitschakelen van het apparaat

- ▶ Druk op  op de bedieningsring.
- ✓ Het apparaat schakelt naar de standby-stand.

7.13 Apparaat na de automatische uitschakeling inschakelen

Vereiste: Na langer gebruik heeft de automatische uitschakeling → *Pagina 14* het apparaat uitgeschakeld.

- ▶ Druk op  op de bedieningsring.

7.14 Informatie weergeven

- ▶ Druk op .
- ✓ Het apparaat toont informatie bij de geselecteerde functie.
→ "*Extra informatie*", *Pagina 14*

7.15 Apparaatinformatie weergeven

1. Net zo vaak van links naar rechts vegen, tot het display "Modi en Service" weergeeft.
- ✓ Het display toont de beschikbare functies in een lijstmenu.
2. Kies met de bedieningsring de functie "Apparaatinformatie".
3. Druk op "Apparaatinformatie".
- ✓ Het display toont de apparaatinformatie, bijv. het E-nummer en het serienummer.
4. Druk op < om de weergave te verlaten.

7.16 Snelgidsen gebruiken

1. Het apparaatdisplay "Modi en Service" kiezen.
→ "*Apparaatdisplays*", *Pagina 10*
2. Met de bedieningsring "Snelgids" kiezen en de bedieningsring loslaten.
3. De gewenste snelgids selecteren en bekijken.

8 Magnetron

Met de magnetron kunt u gerechten bijzonder snel bereiden, verwarmen of ontdooien. De magnetron kunt u alleen of gecombineerd met een verwarmingsmethode inzetten.

8.1 Vormen en accessoires die geschikt zijn voor de magnetron

Om uw gerechten gelijkmatig op te warmen en het apparaat niet te beschadigen, dient u geschikte vormen en accessoires te gebruiken.

Opmerking: Voordat u vormen voor de magnetron gebruikt dient u de informatie van de fabrikant in acht te nemen. Voer bij twijfel een serviestest uit.

Geschikt voor de magnetron

Vormen en accessoires	Toelichting
Vormen van hitte- en magnetronbestendig materiaal: <ul style="list-style-type: none"> ■ Glas ■ Glaskeramiek ■ Porselein ■ Temperatuurbestendige kunststof ■ Volledig geglaceerd keramiek zonder barsten 	Deze materialen laten microgolven door. Microgolven beschadigen hittebestendige vormen niet.
Bestek van metaal	Opmerking: Om kookvertraging te voorkomen kunt u metalen bestek gebruiken, bijv. een lepel in een glas.

LET OP!

Als het metaal tegen de wand van de binnenruimte aan komt, ontstaan er vonken waardoor het apparaat beschadigd kan raken of de deurruit aan de binnenkant kan worden aangetast.

- ▶ Metalen voorwerpen, zoals een lepel in een glas, moeten minstens 2 cm van de wanden van de binnenruimte en de binnenkant van de deur verwijderd zijn.

Niet geschikt voor de magnetron

Vormen en accessoires	Toelichting
Vormen van metaal	Metaal laat geen microgolven door. De gerechten warmen nauwelijks op.
Servies met goud- of zilverdecor	Microgolven kunnen gouddecor en zilverdecor beschadigen. Tip: Wanneer door de fabrikant wordt gegarandeerd dat de vorm geschikt is voor de magnetron, kunt u de vorm gebruiken.

8.2 Vormen testen op hun magnetronbestendigheid

Controleer m.b.v. een serviestest of vormen geschikt zijn voor de magnetron. Het apparaat mag alleen bij een serviestest met gebruik van de magnetronfunctie zonder gerechten worden gebruikt.

⚠ WAARSCHUWING – Kans op brandwonden!

Tijdens het gebruik worden de toegankelijke onderdelen heet.

- ▶ De hete onderdelen nooit aanraken.
- ▶ Zorg ervoor dat er geen kinderen in de buurt zijn.

1. De lege vorm in de binnenruimte plaatsen.
2. Het apparaat gedurende ½ - 1 minuut op het maximale magnetronvermogen instellen.
3. In werking stellen.
4. De vorm meerdere keren controleren:
 - Wanneer de vorm koud of handwarm is, dan is deze geschikt voor de magnetron.
 - Wanneer de vorm heet is of er vonken ontstaan, dan de serviestest afbreken. De vorm is dan niet geschikt voor de magnetron.

8.3 Magnetron verm. stand

Hier vindt u een overzicht van de magnetronvermogens en een advies voor het gebruik ervan.

Magnetron verm. stand	Gebruik
90 W	Gevoelige levensmiddelen ontdooien.
180 W	Levensmiddelen ontdooien.

Magnetron verm. stand	Gebruik
360 W	Levensmiddelen ontdooien of behoedzaam bereiden.
450 W	Levensmiddelen bereiden of behoedzaam opwarmen.
600 W	Levensmiddelen bereiden of opwarmen.
Max.	Vloeistoffen snel verhitten

Opmerkingen

- U kunt de magnetronvermogens voor een bepaalde bereidingstijd instellen:
 - Max. voor 30 minuten
 - 90 W, 180 W, 360 W, 450 W en 600 W gedurende 90 minuten
- De maximale instelling is bestemd voor het verwarmen van vloeistoffen. Ter bescherming van het apparaat reduceert het apparaat na enige tijd het maximale magnetronvermogen. Het volle vermogen staat na een afkoeltijd ter beschikking. Tijdens het gebruik toont het display het actuele magnetronvermogen.

8.4 Magnetron instellen

1. Om het magnetronvermogen in te stellen aan de bedieningsring draaien en op het gewenste magnetronvermogen drukken.
2. Druk op < om naar het apparaatdisplay "Magnetron" te schakelen.
 - ✓ Het display toont het gewenste magnetronvermogen.
3. Indien gewenst de bereidingstijd instellen → *Pagina 23*.
4. Indien nodig einde bereidingstijd → *Pagina 24* naar een later tijdstip verschuiven.
5. Druk op ▶.
 - ✓ Het programma start. De bereidingstijd loopt zichtbaar af.
 - ✓ Na het verstrijken van de bereidingstijd klinkt een signaal. Druk om het signaal vroegtijdig te beëindigen op ✓ of open de apparaatdeur.
 - ✓ De werking is beëindigd.

Opmerkingen

- Wanneer u de deur van het apparaat tussentijds opent, stopt de magnetronfunctie. Sluit om verder te gaan met de werking de apparaatdeur en druk op ▶. Wanneer u in de basisinstellingen bij de functie "Automatisch hervatten magnetron" de instelling "Aan" kiest, zet het apparaat het bedrijf automatisch voort.
- U kunt te allen tijde het magnetronvermogen of de bereidingstijd wijzigen. Druk op ▶ om te starten.

8.5 Magnetronwerking onderbreken en hervatten







- ▶ Druk op ■.
- ✓ Het display toont de resterende bereidingstijd en het gekozen magnetronvermogen.



9 Bakoven

Uw apparaat beschikt over een bakoven.

9.1 Verwarmingsmethoden in bakovenmodus

In de bakovenmodus kunt u verschillende verwarmingsmethoden instellen.

Symbolen	Functie/verwarmingsmethode	Temperatuur / Instelling	Vermogen	Gebruik
	Hete lucht	30-230°C Voorgestelde temperatuur 180°C		De hitte ontstaat aan de achterwand van het kookcompartiment en wordt door de ventilator snel en gelijkmatig verdeeld. Voor het bereiden op één of twee niveaus met zeer korte voorverwarmingstijd. Voor vochtige taarten, koekjes, ovenschotels. Voor het verkorten van de bereidingstijd kan de magnetron worden bijgeschakeld.
	Grill + luchtcirculatie	30-230°C Voorgestelde temperatuur 180°C		Zeer intensieve hitte van boven, welke door de ventilator snel en gelijkmatig verdeeld wordt. Zorgt voor korstvorming en tegelijkertijd rondom verwarming. Voor vlees, gevogelte, vis, groentespiesjes. Voorverwarmen is niet nodig. Voor het verkorten van de bereidingstijd kan de magnetron worden bijgeschakeld.
	Drogen	30-80°C Voorgestelde temperatuur 70°C		Voor het drogen van dunne fruit- en groenteplakken of kruiden. Er wordt actief vocht onttrokken aan het kookcompartiment.
	Bereiden bij lage temperatuur	30-90°C Voorgestelde temperatuur 70°C		Langzaam en behoedzaam bereiden van vlees voor een bijzonder mals resultaat. Hetelucht wordt met een laag magnetronvermogen gecombineerd, om de bereidingstijd te verkorten. Vlees voor het bereiden kort aanbraden.
	Rijzen	30-50°C Voorgestelde temperatuur 38°C		Optimaal temperatuurbereik, om deeg te laten rijzen. Voor gistdeeg en zuurdesem. De optimale temperatuurinstelling voor gistdeeg is 38°C.
	Warmhouden		50 W	Optimaal magnetronvermogen voor het warmhouden van gerechten zonder dat deze uitdrogen.

Symbolen	Functie/verwarmingsmethode	Temperatuur / Instelling	Vermogen	Gebruik
* 	Ontdooien		90-360 W	Optimaal bereik van het magnetronvermogen voor het snel en behoedzaam ontdooien van diepvriesvoedsel. Gebruik voor gevoelige levensmiddelen 90 W.
	Opwarmen van dranken		Max.	Optimaal magnetronvermogen voor het snel opwarmen van vloeistoffen zoals water en melk.
	Opwarmen van maaltijden		360-600 W Voorgesteld vermogen 360 W	Optimaal bereik van het magnetronvermogen voor het opwarmen van gekookte gerechten, zoals bordgerechten, ovenschotels en soepen.

9.2 Verwarmingsmethode en temperatuur instellen

- Indien nodig eenmaal van rechts naar links vegen, om van het apparaatdisplay "Magnetron" naar bakovenmodus → *Pagina 20* te wisselen.
- Druk op het actuele symbool van de verwarmingsmethode.
- Selecteer de gewenste verwarmingsmethode met de bedieningsring.
- Druk op de gewenste verwarmingsmethode of < of wacht enkele seconden.
 - ✓ Het display toont de gekozen verwarmingsmethode, de voorgestelde temperatuur en bij vele verwarmingsmethoden de vooringestelde bereidingstijd.
 - ✓ Wanneer u de verwarmingsmethode eerder heeft gebruikt, dan geeft het display de laatst gebruikte temperatuur weer.
- Indien nodig de gewenste temperatuur instellen.
 - Druk op de getoonde temperatuur.
 - Selecteer de gewenste temperatuur met de bedieningsring.
 - Druk op de gewenste temperatuur.

Wanneer u het apparaat gedurende een langere periode niet bedient, dan gaat het display terug naar het vorige apparaatdisplay.
- Wanneer er een aanwijzingsvenster op het display verschijnt, volg dan de instructies in het venster op.
- Indien nodig de bereidingstijd → *Pagina 23* of de kerntemperatuur instellen → *Pagina 29*.
- Indien nodig einde bereidingstijd → *Pagina 24* naar een later tijdstip verschuiven.
- Om te schakelen naar het vorige display, op < drukken.

Wanneer u het apparaat gedurende een langere periode niet bedient, dan gaat het apparaat terug naar het vorige apparaatdisplay.

- Druk op ► om de werking te starten.

Werking onderbreken en voortzetten

- Druk op ■ om de werking te onderbreken.
- Druk op ► om de werking te hervatten.

9.3 Grill toevoegen

Met de grill kunt u uw gerechten roosteren of gratineren.

De functie "Grill toevoegen" is beschikbaar voor de verwarmingsmethode "Hete lucht".

Na ca. 4 minuten schakelt het apparaat de grill uit. Indien gewenst kunt u de grill opnieuw inschakelen.

Grill inschakelen

LET OP!



Temperaturen boven de 250 °C beschadigen de kerntemperatuursensor.

- Schuif wanneer u de kerntemperatuursensor gebruikt, het product niet op het hoogste niveau in het apparaat.

- Met de bedieningsring de verwarmingsmethode "Hete lucht" voor de grill selecteren.
- Druk op .
- ✓  brandt.
- ✓ Het apparaat schakelt de grill voor de vastgelegde bereidingstijd in.

Grill deactiveren

Vereiste:  brandt oranje.

- Druk op .
- ✓  brandt wit.
- ✓ De grill is gedeactiveerd.

10 Combi

Om de bereidingsduur te verkorten en uw gerechten te bruinen, kunt u de verwarmingsmethoden "Hete lucht" of "Grill + luchtcirculatie" in combinatie met een magnetronvermogen gebruiken.

Opmerking: U kunt magnetronvermogens bijschakelen tot 450 Watt.

10.1 Gecombineerde werking instellen

1. Met de bedieningsring de verwarmingsmethode "Hete lucht" of "Grill + luchtcirculatie" kiezen.
2. Druk op de verwarmingsmethode of <.

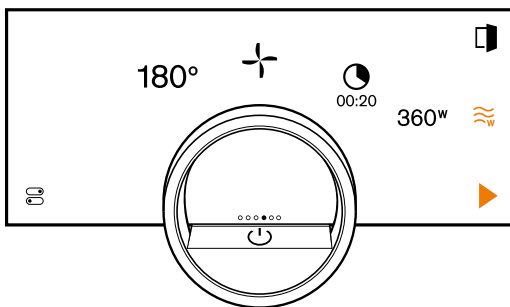

3. Voeg met \approx_w een magnetronvermogen toe. U kunt de magnetronfunctie ook toevoegen wanneer een verwarmingsproces actief is.
 - ✓ Het display toont het vooringestelde magnetronvermogen voor de ingestelde bakoven-verwarmingsmethode en een vooringestelde bereidingstijd.
4. Druk op \odot .
 - ✓ Het display toont h : min voor uren en minuten.
5. Druk op de gewenste waarde voor de bereidingstijd → *Pagina 23* en wijzig de waarde met de bedieningsring.
 - De bedieningsring langzaam draaien om de waarden in kleinere stappen te wijzigen.
 - De bedieningsring snel draaien om de waarde in grotere stappen te wijzigen.

De maximaal mogelijke bereidingstijd is afhankelijk van de verwarmingsmethode.
6. Druk op < of op de geselecteerde bereidingstijd, om te schakelen naar het vorige apparaatdisplay. Wanneer u het apparaat gedurende een langere periode niet bedient, dan slaat het apparaat de instellingen op en het display schakelt terug naar het vorige apparaatdisplay.
7. Druk op het magnetronvermogen en kies het gewenste magnetronvermogen met de bedieningsring. Wanneer u het apparaat gedurende een langere periode niet bedient, dan gaat het display terug naar het vorige apparaatdisplay.
8. De bereidingstijd → *Pagina 23* of de kerntemperatuur → *Pagina 29* instellen.
9. Druk op ▶.
 - ✓ Het programma start. De bereidingstijd loopt zichtbaar af.
 - ✓ Na het verstrijken van de bereidingstijd klinkt een signaal.

- ✓ Na een bepaalde tijdsperiode zonder verdere bediening beëindigt het apparaat het geluidssignaal. U kunt de tijdsduur van het geluidssignaal instellen in de basisinstellingen → *Pagina 35*.
 - ✓ De werking is beëindigd.
 - ✓ Na ca. 1 minuut toont het display de van te voren ingestelde temperatuur, verwarmingsmethode, het magnetronvermogen en de tijd die sinds het einde van het gebruik is verstreken.
10. Om de extra bereidingstijd-timer te beëindigen, op het display drukken.

Opmerking: Wanneer u na het geluidssignaal het apparaat weer bedient, dan toont het display de functie "Standtijd timer" met het symbool +. Het display toont hoeveel tijd er is verstreken sinds het einde van de bereidingstijd. Na ca. 20 minuten zonder verdere bediening gaat het apparaat in de standby-stand.

Instellingen wijzigen

1. Om de verwarmingsmethode te wijzigen, op de verwarmingsmethode drukken en met de bedieningsring een andere verwarmingsmethode kiezen. Wanneer u een verwarmingsmethode kiest, waarvoor een gecombineerde werking beschikbaar is, dan schakelt het apparaat naar de bakovenmodus.
2. Druk om de temperatuur te wijzigen op de temperatuur en kies een andere temperatuur met de bedieningsring.
3. Druk om het magnetronvermogen te wijzigen op het magnetronvermogen en kies een ander magnetronvermogen met de bedieningsring.
4. De bereidingstijd wijzigen → *Pagina 23*.
5. Druk op ▶ om te starten.

Werking onderbreken en voortzetten

1. Druk op ■ om de werking te onderbreken.
 - ✓ Het display toont de temperatuur, de verwarmingsmethode en de bereidingstijd. Bij de gecombineerde werking toont het display tevens het magnetronvermogen.
 2. Druk op ▶ om de werking te hervatten.
- Opmerking:** De ventilator kan ook bij geopende deur blijven draaien. Dit is normaal.

10.2 Magnetronfunctie verwijderen

Vereiste: De verwarmingsmethode "Hete lucht" of "Grill + luchtcirculatie" is geselecteerd.

- ▶ Druk op \approx_w . U kunt de magnetronfunctie ook verwijderen terwijl een verwarmingsproces actief is.
- ✓ Het display toont de verwarmingsmethode en de vooringestelde bereidingstijd voor de verwarmingsmethode.
- ✓ Het display toont \approx_w .

10.3 Van gecombineerde werking naar magnetronfunctie schakelen



1. Druk op ■ om de werking te onderbreken.
2. Veeg net zo vaak van links naar rechts, totdat het display de mogelijke instellingen voor de magnetronfunctie toont.

11 Timer-functies

Uw apparaat beschikt over verschillende timerfuncties waarmee u de werking kunt regelen.

11.1 Overzicht van de timerfuncties

Met  kiest u de verschillende timerfuncties.

Timerfunctie	Gebruik
	Bereidingstijd
	Einde bereidingstijd

De instelling van een bereidingstijd of een bereidings-tijdeinde is uitsluitend mogelijk in combinatie met een verwarmingsmethode.

De functies "Bereidingstijd" en "Kerntemperatuurmeter" zijn niet tegelijkertijd beschikbaar.

11.2 Timermenu oproepen

- ▶ Druk op .
- ✓ Afhankelijk van de ingestelde verwarmingsmethode toont het display min en s voor minuten en seconden of h en min voor uren en minuten.
- ✓ Het display toont de aanwijzing voor de minuten ver-groot in de 12-uur positie.

11.3 Timermenu verlaten

- ▶ Druk op < of op de geselecteerde bereidingstijd, om te schakelen naar het vorige apparaatdisplay.
- ✓ Het timermenu is gesloten.

11.4 Bereidingstijd

Wanneer u de bereidingstijd voor uw gerecht instelt, dan schakelt het apparaat automatisch uit na her ver-strijken van deze tijd. De maximaal mogelijke berei-dingstijd is afhankelijk van de ingestelde verwarmings-methode.

Afhankelijk van de verwarmingsmethode kunt u een be-reidingstijd van 1 minuut tot 30 minuten, 90 minuten of 24 uur instellen.

Bij de verwarmingsmethode "Drogen" bedraagt de maximale bereidingstijd 72 uur.

Terwijl de bereidingstijd verstrijkt, kunt u de verwar-mingsmethode en de temperatuur wijzigen.

Bereidingstijd instellen

Vereiste: Een kerntemperatuur is niet ingesteld. U kunt de functies "Bereidingstijd" en "Kerntemperatuurmeter" niet tegelijkertijd gebruiken.

1. Plaats het gerecht in de binnenruimte.
2. Druk op .
- ✓ Afhankelijk van de verwarmingsmethode toont het display min : s voor minuten en seconden of h : min voor uren en minuten.
3. Druk op de gewenste waarde en wijzig de waarde met de bedieningsring.
 - De bedieningsring langzaam draaien om de waarden in kleinere stappen te wijzigen.
 - De bedieningsring snel draaien om de waarde in grotere stappen te wijzigen.

De maximaal mogelijke bereidingstijd is afhankelijk van de verwarmingsmethode.

- ✓ Het toestel berekent automatisch de tijd voor het einde van de bereidingstijd.
- 4. Druk op < of op de geselecteerde bereidingstijd, om te schakelen naar het vorige apparaatdisplay. Wanneer u het apparaat gedurende een langere pe-riode niet bedient, dan slaat het apparaat de instel-lingen op en het display schakelt terug naar het vo-rige apparaatdisplay.
- ✓ Wanneer het apparaat in bedrijf is, dan toont het display de temperatuur of het magnetronvermogen, de functie en de resterende bereidingstijd.
- ✓ Bij een bereidingstijd van meer dan 59 minuten ge-bruikt het display het formaat h : min voor uren en minuten.
- ✓ Bij een bereidingstijd van minder dan 60 minuten en afhankelijk van de ingestelde verwarmingsmethode gebruikt het display het formaat min : s voor minu-ten en seconden.
- ✓ 3 Minuten voor het einde van de bereidingstijd geeft het display de resterende bereidingstijd vergroot weer.
- ✓ Na het verstrijken van de bereidingstijd toont het display 00:00 en klinkt er een geluidssignaal.
- 5. Draai aan de bedieningsring of open de apparaat-deur. De apparaatdeur opent automatisch wanneer u de-zee functie heeft geactiveerd.
→ "Apparaatdeur automatisch na het bereiden ope-nen", Pagina 17
- ✓ Het geluidssignaal gaat uit.

Opmerking: Wanneer u na het geluidssignaal het ap-paraat weer bedient, dan toont het display de functie "Standtijd timer" met het symbool +. Het display toont hoeveel tijd er is verstreken sinds het einde van de be-reidingstijd. Na ca. 20 minuten zonder verdere bedie-ning gaat het apparaat in de standby-stand.

Bereidingstijd wijzigen

Bij verwarmingsmethoden met een benodigde berei-dingstijd kunt u de bereidingstijd wijzigen. Bij verwar-mingsmethoden zonder benodigde bereidingstijd kunt u de bereidingstijd wijzigen of wissen.

Vereiste: U hebt een verwarmingsmethode ingesteld.

1. Druk op .
- ✓ Afhankelijk van de verwarmingsmethode toont het display min : s voor minuten en seconden of h : min voor uren en minuten.
2. Op de gewenste waarde drukken en met C de waar-de wissen of met de bedieningsring de waarde wijzi-gen.
 - De bedieningsring langzaam draaien om de waarden in kleinere stappen te wijzigen.
 - De bedieningsring snel draaien om de waarde in grotere stappen te wijzigen.

Bij verwarmingsmethoden met een benodigde berei-dingstijd kunt u de bereidingstijd niet wissen, maar met  op de vooringestelde bereidingstijd terugzet-ten.

De maximaal mogelijke bereidingstijd is afhankelijk van de verwarmingsmethode.

- ✓ Het toestel berekent automatisch de tijd voor het einde van de bereidingstijd.
- 3. Druk op < of op de geselecteerde bereidingstijd, om te schakelen naar het vorige apparaatdisplay. Wanneer u het apparaat gedurende een langere periode niet bedient, dan gaat het display terug naar het vorige apparaatdisplay.
- ✓ Het display geeft de temperatuur, of het magnetronvermogen, de functie, de resterende bereidingstijd en het einde van de bereidingstijd weer.

Bereidingstijd wissen of resetten

Opmerking: Bij verwarmingsmethoden met een benodigde bereidingstijd kunt u de bereidingstijd niet wissen.

Bij verwarmingsmethoden zonder benodigde bereidingstijd kunt u in het apparaatdisplay "Handmatig" (bakovenmodus) dubbelklikken op de bereidingstijd, om de bereidingstijd te wissen, zonder naar de timerinstellingen te gaan.

1. Druk op .
- ✓ Afhankelijk van de verwarmingsmethode toont het display min : s voor minuten en seconden of h : min voor uren en minuten.
2. Druk op de gewenste waarde en met C de waarde wissen.
- ✓ Het display toont --:--.
3. Druk op < of op de geselecteerde bereidingstijd, om te schakelen naar het vorige apparaatdisplay. Wanneer u het apparaat gedurende een langere periode niet bedient, dan gaat het display terug naar het vorige apparaatdisplay.
- ✓ Het display toont geen bereidingstijd.

11.5 Einde bereidingstijd

Zodra u een bereidingstijd instelt, toont het display het einde van de bereidingstijd. U kunt het einde van de bereidingstijd met maximaal 12 uur verschuiven. Wanneer u bijv. een bereidingstijd van 90 minuten om 10 uur instelt, dan kunt u het einde van de bereidingstijd zo verschuiven, dat het bereidingsproces uiterlijk om 22:30 uur eindigt.

Bij de verwarmingsmethode "Drogen" bedraagt de maximale bereidingstijd 72 uur. Let erop dat levensmiddelen die snel bederven niet te lang in het apparaat mogen staan.

Einde bereidingstijd verschuiven

Vereiste: Een kerntemperatuur is niet ingesteld. U kunt de functies "Bereidingstijd" en "Kerntemperatuurmeter" niet tegelijkertijd gebruiken.

1. Plaats het gerecht in de binnenruimte.
2. Druk op .
- ✓ Afhankelijk van de verwarmingsmethode toont het display min : s voor minuten en seconden of h : min voor uren en minuten.
3. De bereidingstijd instellen. → *Pagina 23*
- ✓ Het toestel berekent automatisch de tijd voor het einde van de bereidingstijd.

4. Druk op < of op de geselecteerde bereidingstijd, om te schakelen naar het vorige apparaatdisplay. Wanneer u het apparaat gedurende een langere periode niet bedient, dan gaat het display terug naar het vorige apparaatdisplay.
5. Op einde bereidingstijd drukken.
6. Stel het gewenste einde van de bereidingstijd in met de bedieningsring.
7. Druk op .
- ✓ Het apparaat gaat in de wachtstand.
- ✓ Het display geeft de temperatuur of het magnetronvermogen, de functie en het einde van de bereidingstijd weer.
- ✓ Als het einde van de bereidingstijd een of meerdere dagen in de toekomst ligt, geeft het display "+1d" weer.
- ✓ Het toestel start op het berekende tijdstip en schakelt automatisch uit als de bereidingstijd is verstreken.
- ✓ Na het verstrijken van de bereidingstijd toont het display 00:00 en klinkt er een geluidssignaal.
8. Draai aan de bedieningsring of open de apparaatdeur. De apparaatdeur opent automatisch wanneer u deze functie heeft geactiveerd.
→ *"Apparaatdeur automatisch na het bereiden openen", Pagina 17*
- ✓ Het geluidssignaal gaat uit.

Opmerking: Wanneer u na het geluidssignaal het apparaat weer bedient, dan toont het display de functie "Standtijd timer" met het symbool +. Het display toont hoeveel tijd er is verstreken sinds het einde van de bereidingstijd. Na ca. 20 minuten zonder verdere bediening gaat het apparaat in de standby-stand.

Verschuiving van het einde van de bereidingstijd resetten

Opmerking: Dubbelklik in het apparaatdisplay "Magnetron" of in het apparaatdisplay "Handmatig" (bakovenmodus) op einde bereidingstijd, om de verschuiving van het einde van de bereidingstijd ongedaan te maken, zonder naar de timerinstellingen te gaan.

Vereiste: U hebt het einde van de bereidingstijd via de bedieningsring handmatig ingesteld.

1. Druk op .
2. Druk op  om de verschuiving van het einde van de bereidingstijd te resetten.
- ✓ Het apparaat berekent het einde van de bereidingstijd met behulp van de bereidingstijd.
- ✓ Het display toont het einde van de bereidingstijd.
3. Druk op < of op einde bereidingstijd, om terug te schakelen naar het vorige apparaatdisplay. Wanneer u het apparaat gedurende een langere periode niet bedient, dan gaat het display terug naar het vorige apparaatdisplay.

11.6 Oplopende timer totale kooktijd

Wanneer u geen bereidingstijd instelt, dan toont het display de verstreken tijd sinds de aanvang van het proces.

In de basisinstellingen kunt u de functie "Oplopende automatische kooktijd" inschakelen of uitschakelen.s

12 Timer voor lange bereidingstijden¹

Met deze functie kunt u tot wel 74 uur lang gerechten warmhouden en bereiden, zonder het apparaat in- of uit te schakelen. U kunt de verwarmingsmethode "Hete lucht", de temperatuur en de gewenste tijdsduur kiezen. Let erop dat levensmiddelen die snel bederven niet te lang in het apparaat mogen staan.

Met de timer voor lange bereidingstijden kunt u 9 verschillende verwarmingscycli met een tijdsduur van in totaal 74 uur programmeren. U stelt de start- en eindtijd in. Het display geeft aan welke instellingen u heeft gekozen.

U kunt vastleggen of de verlichting van de binnenruimte tijdens de gekozen tijdsduur is in- of uitgeschakeld. Aan het einde van de gekozen tijdsduur deactiveert het apparaat de functie automatisch. Indien gewenst kunt u de timer voor lange bereidingstijden te allen tijde via de aan/uit-knop  deactiveren.

Wanneer de timer voor lange bereidingstijden actief is, dan wijzigt de displayweergave niet wanneer u het apparaat nadert.

Wanneer de timer voor lange bereidingstijd actief is, dan kunt u het apparaat niet via het display en de bedieningsring bedienen.



Wanneer de timer voor lange bereidingstijden actief is, dan is de functie "automatische deuropening bij einde van het bereidingsproces" niet beschikbaar.

12.1 Timer voor lange bereidingstijden openen

Vereiste: De functie "Timer lange ber. tijden" is in de Basisinstellingen → *Pagina 35* op "Aan" ingesteld.

1. Net zo vaak van links naar rechts vegen, tot het display "Modi en Service" weergeeft.
 2. Met de bedieningsring "Timer lange ber. tijden" kiezen.
 3. De schakelaar rechts naast het lijstitem "Timer lange ber. tijden" op "Aan" zetten.
- ✓ Het display toont het start- en eindtijdstip.

12.2 Tijdsperiode voor timer voor lange bereidingstijden selecteren

1. Druk op het starttijdstip.
 2. Met de bedieningsring het starttijdstip wijzigen.
 3. Druk op .
- ✓ Het apparaat berekent automatisch de tijd voor het eindtijdstip.
- ✓ Het display toont het start- en eindtijdstip.
4. Druk op het eindtijdstip.
 5. Met de bedieningsring het eindtijdstip wijzigen.
- ✓ Het display toont het start- en eindtijdstip.
6. Bevestig met .
- ✓ Het display toont .







12.3 Instellingen voor de verlichting van de binnenruimte tijdens de timer voor lange bereidingstijden kiezen

Vereiste: Er is een start- en eindtijdstip gekozen.

→ *"Tijdsperiode voor timer voor lange bereidingstijden selecteren"*, *Pagina 25*

1. Druk op .
 2. Om de verlichting van de binnenruimte tijdens de gehele tijdsduur van de timer voor lange bereidingstijden op de laagste verlichtingsstand te schakelen, de schakelaar voor de verlichting van de binnenruimte op "Aan" zetten.
 3. Om de verlichting van de binnenruimte tijdens de gehele tijdsduur van de timer voor lange bereidingstijden uit te schakelen, de schakelaar voor de verlichting van de binnenruimte op "Uit" instellen.
- ✓ Het display toont het start- en eindtijdstip.
4. Druk op + om de eerste verwarmingscyclus te programmeren.
- *"Verwarmingscycli instellen"*, *Pagina 25*



12.4 Verwarmingscycli instellen

1. Druk op .
- ✓ Het display toont de gekozen instellingen voor de timer voor lange bereidingstijden.
2. Druk op "Samenvatting".
 3. Druk op .
 4. Druk op +.
 5. Druk op de temperatuur om de temperatuur in te stellen.
 - Kies de gewenste temperatuur met de bedieningsring en druk op .
 6. Druk op het symbool van de verwarmingsmethode om de verwarmingsmethode in te stellen.
 - Kies de gewenste verwarmingsmethode met de bedieningsring en druk op .
 7. Druk op het starttijdstip om het starttijdstip te wijzigen.
 - Selecteer het starttijdstip met de bedieningsring en druk op .
 8. Druk op het eindtijdstip om het eindtijdstip te wijzigen.
 - Selecteer het eindtijdstip met de bedieningsring en druk op .
- ✓ Het display toont de instellingen voor de eerste verwarmingscyclus.
9. Bevestig met .
 10. Druk op + om indien gewenst nog een verwarmingscyclus te programmeren.
 - De instellingen voor de volgende verwarmingscyclus programmeren.
 U kunt maximaal 9 verwarmingscycli programmeren.
 - ✓ Het display toont de instellingen voor de geprogrammeerde verwarmingscyclus.
 - ✓ Het display toont het starttijdstip en het eindtijdstip voor de timer voor lange bereidingstijden.



¹ Beschikbaar al naar gelang de softwareversie.

11. Raak de bedieningsring aan.
 - ✓ Het display toont de instellingen voor de geprogrammeerde verwarmingscycli.
12. Met de bedieningsring door het lijstmenu van de geprogrammeerde verwarmingscycli navigeren.

12.5 Tijdsperiode voor timer voor lange bereidingstijden wijzigen



1. Druk op .
- ✓ Het display toont de gekozen instellingen voor de timer voor lange bereidingstijden.
2. Druk op "Samenvatting".
3. Druk op .
4. Druk op .
- ✓ Het display toont het start- en eindtijdstip.
5. Druk op het starttijdstip en wijzig het starttijdstip met de bedieningsring.

12.6 Instellingen voor de verlichting van de binnenruimte wijzigen



1. Druk op .
- ✓ Het display toont de gekozen instellingen voor de timer voor lange bereidingstijden.
2. Druk op "Samenvatting".
3. Druk op .
4. Om de verlichting van de binnenruimte tijdens de gehele tijdsduur van de timer voor lange bereidingstijden op de laagste verlichtingsstand te schakelen, de schakelaar voor de verlichting van de binnenruimte op "Aan" zetten.
5. Om de verlichting van de binnenruimte tijdens de gehele tijdsduur van de timer voor lange bereidingstijden uit te schakelen, de schakelaar voor de verlichting van de binnenruimte op "Uit" instellen.

12.7 Verwarmingscyclus wijzigen

1. Druk op .
- ✓ Het display toont de gekozen instellingen voor de timer voor lange bereidingstijden.

2. Druk op "Samenvatting".
3. Druk op .
4. Met de bedieningsring door het lijstmenu van de geprogrammeerde verwarmingscycli navigeren en op de gewenste verwarmingscyclus drukken.
5. Druk op de betreffende instellingen om de instellingen voor de verwarmingscyclus te wijzigen.
6. Druk op  om de gewijzigde instellingen op te slaan.

12.8 Verwarmingscyclus wissen

1. Druk op .
- ✓ Het display toont de gekozen instellingen voor de timer voor lange bereidingstijden.
2. Druk op "Samenvatting".
3. Druk op .
4. Met de bedieningsring door het lijstmenu van de geprogrammeerde verwarmingscycli navigeren en de gewenste verwarmingscyclus kiezen.
5. Druk op .

12.9 Timer voor lange bereidingstijden starten

- ▶ Start met .
- ✓ De timer voor lange bereidingstijden start.
- ✓ Na het verstrijken van de timer voor lange bereidingstijden schakelt het apparaat uit.

12.10 Timer voor lange bereidingstijden uitschakelen

1. Net zo vaak van links naar rechts vegen, tot het display "Modi en Service" weergeeft.
2. Met de bedieningsring "Timer lange ber. tijden" kiezen.
3. De schakelaar rechts naast het lijstitem "Timer lange ber. tijden" op "Uit" zetten.

13 Kinderslot

Activeer de functie "kinderslot" zodat kinderen het apparaat niet per ongeluk inschakelen of instellingen wijzigen.

Wanneer het kinderslot is geactiveerd, dan is bediening via het display en de bedieningsring niet mogelijk.

Wanneer het kinderslot is geactiveerd en de stroom valt uit, dan kan het zijn dat wanneer de stroom weer is hersteld het kinderslot is gedeactiveerd.

U kunt het kinderslot ook tijdens bedrijf activeren.

13.1 Kinderslot inschakelen

Vereiste: In de Basisinstellingen → *Pagina 35* is bij de functie "Display child lock" de optie "Aan" ingesteld.

1. Druk op .
2. Druk op .
- ✓ Het display toont .
- ✓ De functie "kinderslot" is geactiveerd.

13.2 Kinderslot deactiveren

1.  gedurende 2 seconden ingedrukt houden.
- ✓ De functie "kinderslot" is gedeactiveerd.
2. Stel het apparaat in zoals u gewend bent.

14 Programma's

In het apparaatdisplay "Programma's" bevinden zich automatische programma's en instelaanbevelingen.

14.1 Automatische programma's

Met de functie "Automatisch Programma" kunt u de meest uiteenlopende gerechten bereiden. Het apparaat kiest voor u de optimale instelling.

Bij automatische programma's legt het apparaat de optimale instellingen vast, nadat u bijv. het gewicht en het gewenste kookresultaat invoert. De automatische programma's zijn in de overzichtslijst met een vinkje aangegeven.

Informatie over accessoires of inschuifniveaus vindt u in de tip van het betreffende programma.

Opmerking: In de Basisinstellingen → *Pagina 35* kunt u automatische programma's filteren, bijv. met de volgende filters "Vegetarisch" of "Geen vlees en gevogelte".

Aanwijzingen bij de instellingen van de automatische programma's

Houd u aan de aanwijzingen van de instellingen van de automatische programma's.

- Het bereidingsresultaat is afhankelijk van de kwaliteit van de levensmiddelen en de grootte en de aard van de vormen. Gebruik voor een optimaal bereidingsresultaat alleen ongeschonden levensmiddelen en vlees op koelkasttemperatuur. Gebruik bij diepvriesgerechten alleen levensmiddelen die direct uit de diepvries komen.
- De gerechten zijn in categorieën onderverdeeld. In elke categorie vindt u één of meerdere gerechten. Het display toont het laatst gekozen gerecht.
- Bij sommige gerechten vraagt het apparaat u bijvoorbeeld het gewicht of de dikte van de gerechten, of de mate van gaarheid van gerechten in te voeren.
- Bij sommige gerechten verwarmt u de binnenruimte voor een optimaal kookresultaat voor. Doe het gerecht pas in de binnenruimte als het voorverwarmen is beëindigd en er een melding op het display verschijnt.
- Bij de volgende keer toont het apparaat de gekozen instellingen als voorstel.
- Bij sommige programma's hebt u de kerntemperatuursensor nodig. Gebruik bij deze programma's de kerntemperatuursensor → *Pagina 29*.
- Om goede resultaten te bereiken, mag de binnenruimte voor het gekozen gerecht niet te heet zijn. Wanneer de binnenruimte te heet is, toont het display een aanwijzing. Laat het apparaat afkoelen en start het opnieuw.

Automatisch programma selecteren

1. Veeg net zo vaak van rechts naar links, tot het display "Programma's" weergeeft.
 - ✓ Het display toont het eerste programma in de categorie "Groente" of het laatst ingestelde programma.
 - ✓ Het display toont de vooringestelde waarden voor het programma of de laatst ingestelde waarden.

- ✓ Het display toont een tip en symbolen voor de categorie, Favorieten → *Pagina 29* en de programmas-tart.
- 2. Met de bedieningsring het gewenste gerecht selecteren en op het gewenste gerecht drukken.
 - ✓ Het display toont de namen van het geselecteerde gerecht en de daarbij horende waarden.

Categorie wijzigen

1. Druk op het categorie-symbool.
 - ✓ Het display toont in het ringmenu de beschikbare categorieën.
2. Met de bedieningsring de gewenste categorie kiezen.
3. Druk op < of op de gewenste categorie, om de selectie te bevestigen.
 - ✓ Het display toont het eerste gerecht van de gekozen categorie en de daarbij behorende waarden.

Programma wijzigen

1. Druk op de naam van het gerecht.
2. Indien gewenst met de bedieningsring door het lijstmenu van de gerechten navigeren.
3. Druk op het gewenste gerecht.
 - ✓ Het display toont de namen van de gekozen gerechten en de daarbij behorende instellingen.
4. Op de instelling drukken.
5. Met de bedieningsring de instelling wijzigen en op de gewenste instelling drukken. Niet alle instellingen kunnen worden gewijzigd. De verwarmingsmethode kunt u niet wijzigen.
6. Druk op <.
 - ✓ Het display toont de namen van de gekozen gerechten en de daarbij behorende instellingen.
7. Druk op .
 - ✓ Het display toont aanwijzingen omtrent de accessoires en de bereiding.
8. Volg de aanwijzingen op het display.

Automatisch programma starten

- ▶ Druk op ▶.
- ✓ Wanneer de bereidingstijd is beëindigd, klinkt een signaal.
- ✓ Het apparaat verwarmt niet langer.

Opmerking: Wanneer u de apparaatdeur tijdens het verloop van een automatisch programma opent, dan beïnvloedt u het kookresultaat. Open de apparaatdeur niet of slechts kort. Het apparaat onderbreekt het automatische programma en loopt verder nadat u de apparaatdeur sluit.

Bereiding verlengen

Bent u nog niet tevreden met het bereidingsresultaat, dan kunt u de bereidingstijd verlengen.

Vereiste: Het display toont de vraag, of u extra bereidingstijd wilt toevoegen.

1. Bevestig met ✓.
2. Kies de gewenste bereidingstijd.
3. Bevestig met ✓.

Automatische programma annuleren

Opmerking: Nadat u het automatische programma heeft gestart, kunt u de instellingen niet meer wijzigen.

- ▶ Druk op ■.
- ✓ Het apparaat beëindigt het automatische programma.

Programma als favoriet opslaan

U kunt een programma aan het begin of einde van een automatisch programma als favoriet opslaan.

1. Druk op □.
- ✓ Het display toont het apparaatdisplay "Favorieten".
2. Druk op _/.
3. Voer een naam in middels het toetsenbord.
4. Druk op ✓.
De instellingen van een opgeslagen favoriet kunt u slechts via de Home Connect app wijzigen.

14.2 Insteladvies

Bij insteladviezen legt het apparaat de optimale verwarmingsmethode vast.

De insteladviezen zijn in de overzichtslijst met een vinkje aangegeven.

Wanneer in een tip een gewicht is aangegeven, dan hebben de aanbevolen temperatuur en de bereidingstijd betrekking op dit gewicht. U kunt de temperatuur en de bereidingstijd binnen de beschikbare bereiken aanpassen.

Informatie over accessoires of inschuifniveaus vindt u in de tip van het betreffende programma.

Aanwijzingen omtrent de insteladviezen

Houd de aanwijzingen omtrent de insteladviezen aan.

- Het bereidingsresultaat is afhankelijk van de kwaliteit van de levensmiddelen en de grootte en de aard van de vormen. Gebruik voor een optimaal bereidingsresultaat alleen ongeschonden levensmiddelen en vlees op koelkasttemperatuur. Gebruik bij diepvriesgerechten alleen levensmiddelen die direct uit de diepvries komen.
- De gerechten zijn in categorieën onderverdeeld. In elke categorie vindt u één of meerdere gerechten. Het display toont het laatst gekozen gerecht.
- Bij de insteladviezen legt het apparaat de verwarmingsmethode vast.
- U kunt de temperatuur en de bereidingstijd in bepaalde bereiken wijzigen.
- Bij sommige gerechten verwarmt u de binnenruimte voor een optimaal kookresultaat voor. Doe het gerecht pas in de binnenruimte als het voorverwarmen is beëindigd en er een melding op het display verschijnt.
- Bij de volgende keer toont het apparaat de gekozen instellingen als voorstel.
- Om goede resultaten te bereiken, mag de binnenruimte voor het gekozen gerecht niet te heet zijn. Wanneer de binnenruimte te heet is, toont het display een aanwijzing. Laat het apparaat afkoelen en start het opnieuw.

Insteladviezen selecteren

1. Veeg net zo vaak van rechts naar links, tot het display "Programma's" weergeeft.
- ✓ Het display toont het eerste programma in de categorie "Groente" of het laatst ingestelde programma.
- ✓ Het display toont de vooringestelde waarden voor het programma of de laatst ingestelde waarden.

- ✓ Het display toont een tip en symbolen voor de categorie, Favorieten → *Pagina 29* en de programmas-tart.
- 2. Met de bedieningsring het gewenste gerecht selecteren en op het gewenste gerecht drukken.
- ✓ Het display toont de namen van het geselecteerde gerecht en de daarbij horende waarden.

Categorie wijzigen

1. Druk op het categorie-symbool.
- ✓ Het display toont in het ringmenu de beschikbare categorieën.
2. Met de bedieningsring de gewenste categorie kiezen.
3. Druk op < of op de gewenste categorie, om de selectie te bevestigen.
- ✓ Het display toont het eerste gerecht van de gekozen categorie en de daarbij behorende waarden.

Programma wijzigen

1. Druk op de naam van het gerecht.
2. Indien gewenst met de bedieningsring door het lijstmenu van de gerechten navigeren.
3. Druk op het gewenste gerecht.
- ✓ Het display toont de namen van de gekozen gerechten en de daarbij behorende instellingen.
4. Op de instelling drukken.
5. Met de bedieningsring de instelling wijzigen en op de gewenste instelling drukken.
Niet alle instellingen kunnen worden gewijzigd. De verwarmingsmethode kunt u niet wijzigen.
6. Druk op <.
- ✓ Het display toont de namen van de gekozen gerechten en de daarbij behorende instellingen.
7. Druk op □.
- ✓ Het display toont aanwijzingen omtrent de accessoires en de bereiding.
8. Volg de aanwijzingen op het display.

Insteladviezen starten

- ▶ Druk op ▶.
- ✓ Wanneer de bereidingstijd is beëindigd, klinkt een signaal.
- ✓ Het apparaat verwarmt niet langer.

Opmerking: Wanneer u de apparaatdeur tijdens het verloop van een insteladvies opent, dan beïnvloedt u het kookresultaat. Open de apparaatdeur niet of slechts kort. Het apparaat onderbreekt het insteladvies en loopt verder, nadat u de apparaatdeur sluit.

Bereiding verlengen

Bent u nog niet tevreden met het bereidingsresultaat, dan kunt u de bereidingstijd verlengen.

Vereiste: Het display toont de vraag, of u extra bereidingstijd wilt toevoegen.

1. Bevestig met ✓.
2. Kies de gewenste bereidingstijd.
3. Bevestig met ✓.

Insteladvies wijzigen

Opmerking: Nadat u het insteladvies heeft gestart, kunt u de instellingen wijzigen.



1. Druk op insteladvies.
2. De gewenste instellingen wijzigen.

Programma als favoriet opslaan

U kunt een programma aan het begin of einde van een insteladvies als favoriet opslaan.

Vereisten

- De temperatuur en de verwarmingsmethode zijn ingesteld.
- De bereidingstijd of de kerntemperatuur is ingesteld.

1. Druk op .
 - ✓ Het display toont het apparaatdisplay "Favorieten".
 2. Druk op .
 3. Voer een naam in middels het toetsenbord.
 4. Druk op .
- De instellingen van een opgeslagen "Favorieten" kunt u uitsluitend via de Home Connect app wijzigen.

15 Favorieten

In het apparaatdisplay "Favorieten" kunt u voorkeurs-automatische programma's, insteladviezen of combinaties van verwarmingsmethode, temperatuur, kerntemperatuur of bereidingstijd opslaan. Het apparaat neemt de gekozen instellingen zoals magnetronvermogen, temperatuur, bereidingstijd, gewicht of bruiningsgraad over voor de favorieten.

De namen van de favorieten kunt u individueel kiezen. De opgeslagen instellingen van de favorieten of de volgorde van de favorieten kunt u wijzigen via de Home Connect app.



Na de start van de favorieten kunt u de instellingen wijzigen.

→ "Favoriet wijzigen", Pagina 29

15.1 Eerste favorieten aanmaken

Opmerking: U kunt een gerecht aan het begin of het einde van een automatisch programma of een insteladvies als favoriet opslaan.

Vereiste: De instellingen voor de favorieten zijn gekozen of een verwarmingsprocedure is beëindigd.

1. Druk op .
- ✓ Het display toont het apparaatdisplay "Favorieten".
2. Druk op .
3. Voer een naam in middels het toetsenbord.
4. Druk op .



15.2 Favoriet selecteren

1. Veeg net zo vaak van rechts naar links, tot het display "Favorieten" weergeeft.
→ "Apparaatdisplays", Pagina 10
2. Selecteer de gewenste favorieten met de bedieningsring.
3. Druk op de favorieten.

15.3 Favoriet hernoemen

Vereiste: De favoriet is gekozen.

→ "Favoriet selecteren", Pagina 29

1. Druk op .
2. Voer de naam van de favoriet in.
3. Bevestig met .

15.4 Favoriet starten



Vereiste: De favoriet is gekozen.

→ "Favoriet selecteren", Pagina 29

- ▶ Start met .

15.5 Favoriet wijzigen

Vereisten

- De favoriet is gekozen.
→ "Favoriet selecteren", Pagina 29
 - De favoriet is gestopt.
1. De gekozen instellingen wijzigen, bijv. de temperatuur, de verwarmingsmethode of de bereidingstijd.
 2. Druk op .
 3. Start met .
- ✓ De werking start met de gewijzigde instellingen.

Opmerking: Het apparaat slaat de gewijzigde instellingen niet in de favorieten. Wanneer u de favorieten opnieuw kiest, komen de instellingen overeen met de instellingen bij het aanmaken van de favoriet. Met de Home Connect app kunt u de instellingen voor de favorieten wijzigen.

15.6 Favoriet verwijderen

Vereiste: De favoriet is gekozen.

→ "Favoriet selecteren", Pagina 29

1. Druk op .
2. Bevestig met .

16 Kerntemperatuursensor

De kerntemperatuursensor maakt een hele precieze bereiding mogelijk. De kerntemperatuursensor meet de temperatuur op 3 meetpunten binnenin het product. Wanneer de gewenste kerntemperatuur is bereikt, dan schakelt het apparaat automatisch uit en zorgt het ervoor dat het product perfect is bereid.

WAARSCHUWING – Kans op brandwonden!

De binnenruimte en de kerntemperatuursensor worden zeer heet.

- ▶ Gebruik voor het insteken en losmaken van de kerntemperatuursensor ovenhandschoenen.

⚠ WAARSCHUWING – Kans op elektrische schok!

Bij een verkeerde kerntemperatuursensor kan de hitte de isolatie beschadigen.

- ▶ Gebruik alleen de voor dit apparaat bestemde kerntemperatuursensor.

LET OP!

De kerntemperatuursensor kan beschadigd raken door agressieve reinigingsmiddelen.

- ▶ De kerntemperatuursensor niet in de vaatwasmachine reinigen.

⚠ WAARSCHUWING – Kans op letsel!

Kerntemperatuursensor is puntig.

- ▶ Hanteer de kerntemperatuursensor voorzichtig.

Gebruik uitsluitend de voor dit apparaat bedoelde kerntemperatuursensor. De kerntemperatuursensor

→ Pagina 15 kunt u als reserve-onderdeel via de klantenservice of in de webshop verkrijgen. U kunt ook de kerntemperatuursensor van de Gaggenau bakoven of combi-stoomoven uit dezelfde apparaatserie gebruiken. Schuif wanneer u de kerntemperatuursensor gebruikt, het product niet op het hoogste niveau in het apparaat. Verwijder de kerntemperatuursensor na gebruik altijd uit de binnenruimte. Bewaar de kerntemperatuursensor nooit in de binnenruimte.

Maak de kerntemperatuursensor na gebruik altijd schoon met een vochtige doek.

Het meetbereik ligt tussen 15°C t/m 100°C. Buiten het meetbare bereik toont het display "<15 °C" of ">100 °C" voor de actuele kerntemperatuur.

Wanneer u het product na afloop van de bereidingstijd nog enige tijd in de binnenruimte laat staan, stijgt de kerntemperatuur nog licht vanwege de restwarmte in de binnenruimte.

16.1 Steek de kerntemperatuursensor in het te bereiden product

1. Steek de kerntemperatuursensor volledig in het te bereiden product.
2. Steek de kerntemperatuursensor niet in het vet.
3. Zorg ervoor dat de kerntemperatuursensor geen vorm en geen bot aanraakt.
4. Plaats het gerecht in de binnenruimte.

Kerntemperatuursensor in vlees steken

1. Steek de kerntemperatuursensor aan de zijkant in het dikste stuk tot in de aanslag in het vlees.

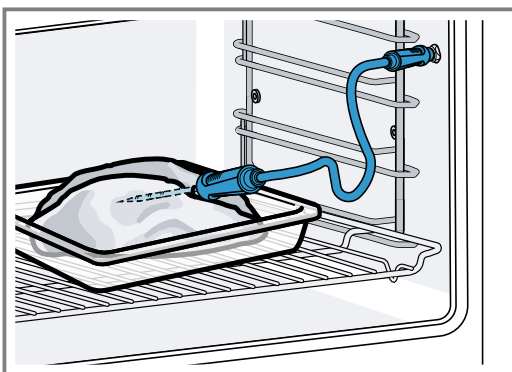

2. Steek wanneer er meerdere stukken zijn de kerntemperatuursensor in het midden van het dikste stuk.

Kerntemperatuursensor in gevogelte steken

1. Steek de kerntemperatuursensor door de dikste plaats van de gevogelteborst tot de aanslag er in.

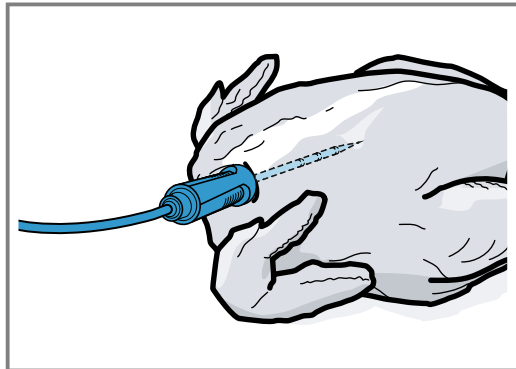

2. Afhankelijk van de kwaliteit van het gevogelte de kerntemperatuurvoeler dwars of langs erin steken.

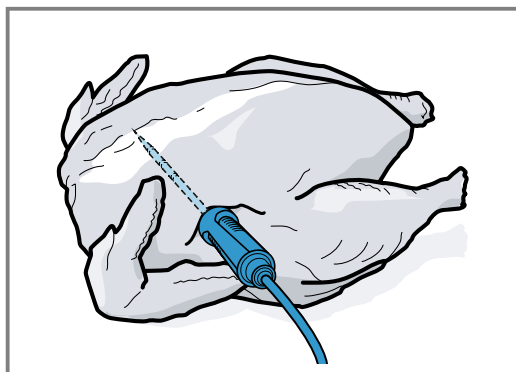

3. Let er bij gevogelte op dat de punt van de kerntemperatuursensor niet in de holle ruimte steekt.

Kerntemperatuursensor in vis steken

1. Steek de kerntemperatuursensor achter de kop, in de richting van de middelste graten tot de aanslag er in.

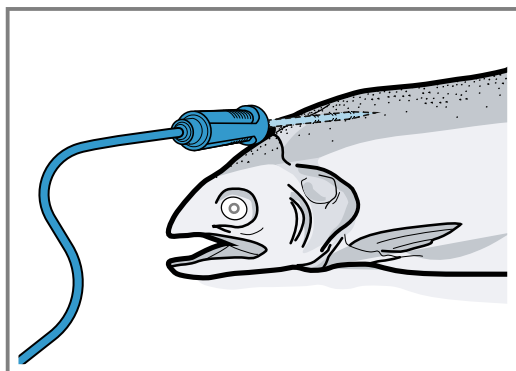

2. Plaats een hele vis met behulp van een halve aardappel in de "zwemstand" op het rooster.

16.2 Product keren

1. Trek de kerntemperatuursensor bij het keren van het product eruit.
2. Het product keren.
3. Controleer na het keren of de kerntemperatuursensor goed in het product is geplaatst.

16.3 Kerntemperatuursensor instellen

LET OP!



De hitte van de grill kan de kerntemperatuursensor beschadigen.

- ▶ Zorg ervoor dat de afstand tussen de grill en de kerntemperatuursensor en de kabel van de kerntemperatuursensor enkele centimeters bedraagt. Houd er daarbij rekening mee dat het vlees tijdens het bereiden kan uitzetten.

U kunt de kabel van de kerntemperatuursensor met de apparaatdeur beschadigen.

- ▶ Zorg ervoor dat het snoer van de kerntemperatuursensor niet beklemd raakt.

Vereiste: Een einde bereidingstijd is niet ingesteld. De functie einde bereidingstijd en kerntemperatuursensor zijn niet tegelijkertijd beschikbaar.

- Schuif het product met ingestoken kerntemperatuursensor in de binnenruimte.
- Steek de kerntemperatuursensor in de bus in de binnenruimte.
- Sluit de deur van het apparaat.
 - ✓ Het display toont de actuele temperatuur van de binnenruimte en het symbool voor de kerntemperatuursensor .
- Kies de gewenste verwarmingsmethode en temperatuur van de binnenruimte met de bedieningsring.
- Druk op .
- Kis de gewenste Kerntemperatuur → *Pagina 31* met de bedieningsring.
 - Zorg ervoor dat de ingestelde kerntemperatuur hoger is dan de actuele kerntemperatuur.
 U kunt de ingestelde kerntemperatuur op elk moment wijzigen.
- Indien nodig met C of de bedieningsring de ingestelde kerntemperatuur wissen en opnieuw instellen.
- Druk op < of op de ingestelde kerntemperatuur.
- Druk op ▶.
 - ✓ Het apparaat verwarmt met de ingestelde verwarmingsmethode.
 - ✓ Wanneer u geen kerntemperatuur heeft ingesteld, toont het display de verwarmingsmethode en de actuele kerntemperatuur.
 - ✓ Wanneer u een kerntemperatuur heeft ingesteld, dan toont het display de verwarmingsmethode en schakelt naar de weergave van de geschatte tijd → *Pagina 32*, totdat de kerntemperatuur bereikt is en de actuele en de ingestelde kerntemperatuur.
 - ✓ Wanneer de actuele kerntemperatuur zich 5°C onder de ingestelde kerntemperatuur bevindt, toont het display de actuele en de ingestelde kerntemperatuur vergroot.
 - ✓ Wanneer de kerntemperatuur in het product is bereikt, dan toont het display de gewenste kerntemperatuur naast de ingestelde kerntemperatuur en klinkt er een geluidssignaal.
 - ✓ Het apparaat beëindigt de bereiding automatisch.

Opmerking: Wanneer u na het geluidssignaal het apparaat niet verder bedient, dan toont het display hoeveel tijd er is verstreken, sinds het product de kerntemperatuur heeft bereikt.

Wanneer u het apparaat opnieuw bedient, dan wist het apparaat deze tijdsindicatie. Na ca. 20 minuten zonder verdere bediening gaat het apparaat in de standbystand.

16.4 Ingestelde kerntemperatuur wissen

- ▶ Dubbelklik op het apparaatdisplay "Magnetron" of "Handmatig" (bakovenmodus) op de temperatuur.
- ✓ Het display toont de actuele kerntemperatuur.

16.5 Ingestelde kerntemperatuur wijzigen

- Druk op .
- De ingestelde kerntemperatuur met de bediening wijzigen.
 - Wanneer het display de ingestelde kerntemperatuur vergroot in de 12-uur positie toont, dan kunt u de kerntemperatuur direct met de bedieningsring wijzigen.

16.6 Richtwaarden voor de kerntemperatuur

In het volgende overzicht vindt u richtwaarden voor de kerntemperatuur. De richtwaarden zijn afhankelijk van de kwaliteit en de aard van het product.

Gebruik alleen verse- en geen diepvrieslevensmiddelen. Zorg er vanwege hygiënische redenen voor, dat gevoelige levensmiddelen zoals vis en wild tenminste een kerntemperatuur van 62 tot 70°C en gevogelte en gehakt minimaal 80 tot 90°C bereiken.

Te bereiden product	Richtwaarde voor kerntemperatuur in °C
Rundvlees	
Rosbief, runderfilet, entrecote, gebraden rundvlees, rare	47-55
Rosbief, runderfilet, entrecote, gebraden rundvlees, rosé	56-63
Rosbief, runderfilet, entrecote, gebraden rundvlees, medium	64-70
Rosbief, runderfilet, entrecote, gebraden rundvlees, doorbakken	71-75
Varkensvlees	
Gebraden varkensvlees	75-80
Varkensrug, rosé	65-70
Varkensrug, medium	71-75
Varkensrug, doorbakken	76-80
Gehaktbrood	85
Varkensfilet, rosé	65-70
Varkensfilet, medium	71-75
Kalf	
Kalfsvlees, doorbakken	75-80
Kalfsborst, gevuld, doorbakken	75-80
Kalfsrug, medium	64-70
Kalfsrug, doorbakken	71-75
Kalfsfilet, rare	50-55
Kalfsfilet, rosé	56-63
Kalfsfilet, medium	64-70
Kalfsfilet, doorbakken	71-75

Te bereiden product	Richtwaarde voor kern-temperatuur in °C
Wild	
Reerug	60-70
Reebout	70-75
Hertenrugsteaks	65-70
Hazenrug, konijnenrug	65-70
Gevogelte	
Kip	90
Parelhoen	80-85
Gans, kalkoen, eend	85-90
Eendenborst, rosé	55-60
Eendenborst, medium	61-70
Eendenborst, doorbakken	71-80
Struisvogelsteak	60-65
Lamsvlees	
Lamsbout, medium	65-69
Lamsbout, doorbakken	70-80
Lamsrug, rosé	55-60
Lamsrug, medium	61-64
Lamsrug, doorbakken	65-75
Schapenvlees	
Schapebout, rosé	70-75
Schapebout, medium	76-80
Schapebout, doorbakken	81-85
Schapebouw, medium	70-75

Te bereiden product	Richtwaarde voor kern-temperatuur in °C
Rug van het schaap, doorbakken	76-80
Vis	
Filet, heel, medium	58-64
Filet, heel, doorgegaard	65-68
Terrine	62-65
Diversen	
Brood	96
Pasteitje	72-75
Terrine	70-75
Foie gras	45-60
Gerechten opwarmen	75

16.7 Schatting van de bereidingstijd

Bij een temperatuurinstelling boven 120°C en bij ingestoken kerntemperatuursensor geeft het display na het voorverwarmen na enkele minuten een schatting van de bereidingstijd weer. Het apparaat actualiseert de schatting van de bereidingstijd voortdurend.

De schatting van de bereidingstijd is alleen beschikbaar, wanneer u uw apparaat met de Home Connect app verbindt.

Hoe langer de bereiding duurt, des te nauwkeuriger wordt de schatting van de bereidingstijd. Open de apparaatdeur niet, dit leidt tot een verstoring van de schatting van de bereidingstijd.

Het display toont de schatting van de bereidingstijd bij handmatig bedrijf en in het automatische programma. Om de actuele kerntemperatuur weer te geven, drukt u op de ingestelde kerntemperatuur.

17 Home Connect

Dit apparaat is geschikt voor netwerken. Verbind uw apparaat met een mobiel eindapparaat om functies te kunnen bedienen via de Home Connect app, basisinstellingen aan te passen of de actuele gebruikstoestand te bewaken.

De Home Connect diensten zijn niet in elk land beschikbaar. De beschikbaarheid van de functie Home Connect is afhankelijk van de beschikbaarheid van de Home Connect diensten in uw land. Informatie hierover vindt u op: www.home-connect.com.

De Home Connect app leidt u door het gehele aanmeldingsproces. Volg de aanwijzingen in de Home Connect app om de instellingen aan te brengen.

Tip: Neem ook de aanwijzingen in de Home Connect app in acht.

Opmerkingen

- Houd u aan de veiligheidsinstructies in deze gebruiksaanwijzing en zorg ervoor dat deze ook worden nageleefd wanneer u het apparaat via de Home Connect app bedient.
→ "Veiligheid", Pagina 2
- De bediening aan het apparaat heeft altijd voorrang. Gedurende deze tijd is de bediening via de Home Connect app niet mogelijk.

- In de netwerkgebonden stand-by-stand heeft het apparaat max. 2 W nodig.

17.1 Home Connect app instellen

1. Installeer de Home Connect app op het mobiele eindapparaat.
2. De Home Connect app starten en de toegang voor Home Connect instellen.
De Home Connect app leidt u door het gehele aanmeldingsproces.

17.2 Home Connect instellen

Vereisten

- Het apparaat is verbonden met het stroomnet en ingeschakeld.
- U beschikt over een mobiel eindapparaat met een actuele versie van het iOS- of Android-besturingssysteem, bijvoorbeeld een smartphone.
- De Home Connect app is op het mobiele eindapparaat geïnstalleerd.
- Het apparaat heeft op de plaats van opstelling ontvangst van het thuisnetwerk (wifi).
- Het mobiele eindapparaat en het apparaat bevinden zich binnen het bereik van het WiFi-signaal van uw thuisnetwerk.

1. De Home Connect app openen en de volgende QR-code scannen.



2. De aanwijzingen van de Home Connect app opvolgen.

17.3 Home Connect Instellingen

In de basisinstellingen van uw apparaat kunt u de thuisnetwerkinstellingen aanpassen.

Welke instellingen het display toont, hangt ervan af of Home Connect geconfigureerd is en of het apparaat met het thuisnetwerk is verbonden.

U kunt de netwerkverbinding naar behoefte inschakelen of uitschakelen. Na het uitschakelen blijft de netwerkinformatie behouden. Wacht na het inschakelen enkele seconden tot het apparaat opnieuw met het netwerk is verbonden.

Het display toont de verbindingsterkte met de router middels verschillende symbolen.

Opmerking: Bij netwerkgebonden standby verbruikt het apparaat maximaal 2 Watt.

Met de Home Connect app kunt u toegang krijgen tot de functies van het apparaat. Wanneer u in de Basisinstellingen → *Pagina 35* bij "Start op afstand" de instelling "Uit (alleen bewaken)" kiest, dan toont de Home Connect app slechts de bedrijfsstatus van het apparaat en kunt u de instellingen configureren.

Wanneer u in de Basisinstellingen → *Pagina 35* bij "Start op afstand" de instelling "Permanent" kiest, dan kunt u te allen tijde uw apparaat starten en bedienen zonder een voorgaande vrijgave op het apparaat.

Wanneer u in de Basisinstellingen → *Pagina 35* bij "Start op afstand" de instelling "Handmatig" kiest, dan heeft het apparaat een vrijgave in het Controlecenter nodig, om een functie te starten.

In de Basisinstellingen → *Pagina 35* kunt u via "Netwerkinformatie" de netwerkinformatie weergeven.

In de Basisinstellingen → *Pagina 35* kunt u via "Netwerkgegevens reset" alle netwerktoegangsgegevens te allen tijde van het apparaat verwijderen.

17.4 Functies met Home Connect app via handmatige "Start op afstand" starten

Met de Home Connect app kunt u het apparaat via de functie "Start op afstand" op afstand instellen. Wanneer u in de basisinstellingen bij "Start op afstand" de instelling "Handmatig" kiest, dan heeft het apparaat een vrijgave in het Controlecenter nodig, om een functie te starten.

⚠ WAARSCHUWING – Kans op brand!

In de binnenruimte bewaarde brandbare voorwerpen kunnen vlam vatten.

- ▶ Bewaar nooit brandbare materialen in de binnenruimte.
- ▶ Wanneer er rook wordt geproduceerd moet het apparaat worden uitgeschakeld of de zekering worden uitgeschakeld en moet de deur gesloten worden gehouden om eventueel optredende vlammen te doven.

Vereisten

- Het apparaat is met het thuisnetwerk en met de Home Connect app verbonden.
- Voor het starten van een functie is in de basisinstellingen bij "Start op afstand" de instelling "Handmatig" gekozen.

1. Druk op de handmatige start op afstand te activeren op en vervolgens op .
2. Een instelling in de Home Connect app invoeren en naar het apparaat sturen.
3. Een functie starten.

Opmerking: Wanneer u de apparaatdeur na meer dan 15 minuten na het activeren van de start op afstand of aan het einde van het gebruik opent, dan deactiveert het apparaat de handmatige start op afstand.

24 uur na de activering van de start op afstand activeert het apparaat de handmatige start op afstand.

17.5 Functies met Home Connect app via permanent geactiveerde "Start op afstand" starten

Met de Home Connect app kunt u het apparaat via de functie "Start op afstand" vanuit de verte instellen en starten. Wanneer u in de basisinstellingen bij "Start op afstand" de instelling "Permanent" kiest, dan heeft het apparaat geen vrijgave in het Controlecenter nodig, om een functie te starten.

⚠ WAARSCHUWING – Kans op brand!

In de binnenruimte bewaarde brandbare voorwerpen kunnen vlam vatten.

- ▶ Bewaar nooit brandbare materialen in de binnenruimte.
- ▶ Wanneer er rook wordt geproduceerd moet het apparaat worden uitgeschakeld of de zekering worden uitgeschakeld en moet de deur gesloten worden gehouden om eventueel optredende vlammen te doven.

Vereisten

- Het apparaat is met het thuisnetwerk en met de Home Connect app verbonden.
- Voor het starten van een functie is in de basisinstellingen bij "Start op afstand" de instelling "Permanent" gekozen.

1. Een instelling in de Home Connect app invoeren en naar het apparaat sturen.
2. Een functie starten.

17.6 Instellingen met Home Connect app wijzigen

Met de Home Connect app kunt u het apparaat ook op afstand instellen.

WAARSCHUWING – Kans op brand!

In de binnenruimte bewaarde brandbare voorwerpen kunnen vlam vatten.

- ▶ Bewaar nooit brandbare materialen in de binnenruimte.
- ▶ Wanneer er rook wordt geproduceerd moet het apparaat worden uitgeschakeld of de zekering worden uitgeschakeld en moet de deur gesloten worden gehouden om eventueel optredende vlammen te doven.

Vereiste: Het apparaat is met het thuisnetwerk en met de Home Connect app verbonden.

- ▶ Een instelling in de Home Connect app invoeren en naar het apparaat sturen.

17.7 Software-update

Met de functie software-update wordt de software van uw apparaat bijgewerkt, bijv. voor optimalisatie, verhelpen van fouten, voor veiligheidsrelevante updates alsmede voor extra functies en diensten.

Voorwaarde is wel dat u een geregistreerde Home Connect gebruiker bent, de app op uw mobiele eindapparaat hebt geïnstalleerd en een verbinding met de Home Connect server hebt gemaakt.

Zodra er een software-update beschikbaar is, wordt u hierover via de Home Connect app geïnformeerd en kunt u de software-update via de app starten. Na het succesvol downloaden kunt u de installatie via de Home Connect app starten als u in uw WLAN-thuisnetwerk (WiFi) bent. Over een succesvol uitgevoerde installatie wordt u via de Home Connect app geïnformeerd.

Opmerkingen

- De software-update bestaat uit twee stappen.
 - In de eerste stap van de download.
 - In de tweede stap de installatie op uw apparaat.
- Tijdens de download kunt u uw apparaat gewoon blijven gebruiken. Afhankelijk van de persoonlijke instellingen in de app kunnen software-updates ook automatisch worden gedownload.

- De installatie duurt enkele minuten. Tijdens de installatie kunt u uw apparaat niet gebruiken.
- In geval van een veiligheidsrelevante update is het raadzaam deze zo snel mogelijk te installeren.

17.8 Afstandsdiagnose

De klantenservice kan via de diagnose op afstand toegang verkrijgen tot uw apparaat als u zich met de desbetreffende wens tot de klantenservice richt, uw apparaat met de Home Connect server verbonden is en de diagnose op afstand in het land waarin u het apparaat gebruikt, beschikbaar is.

Tip: Meer informatie alsook aanwijzingen over de beschikbaarheid van de diagnose op afstand in uw land vindt u in het gedeelte service/support van de lokale website: www.home-connect.com.

17.9 Bescherming persoonsgegevens

Neem de aanwijzingen m.b.t. de bescherming van de persoonsgegevens in acht.

Wanneer uw apparaat voor de eerste keer wordt verbonden met een thuisnetwerk dat op het internet is aangesloten, geeft het de volgende gegevenscategorieën door aan de Home Connect server (eerste registratie):

- Eenduidige identificatie van het apparaat (bestaande uit apparaatsleutels en het MAC-adres van de ingebouwde WiFi communicatiemodule).
- Veiligheidscertificaat van de WiFi-communicatiemodule (voor de informatietechnische beveiliging van de verbinding).
- De actuele software- en hardwareversie van uw huishoudapparaat.
- Status van een eventuele eerdere reset naar de fabrieksinstellingen.

Bij de eerste registratie wordt het gebruik van de Home Connect functionaliteiten voorbereid. Deze registratie dient pas te worden uitgevoerd op het moment dat u voor het eerst van de Home Connect functionaliteiten gebruik wilt maken.

Opmerking: Let erop dat de Home Connect functionaliteiten alleen kunnen worden gebruikt in combinatie met de Home Connect app. Informatie over gegevensbescherming kan worden opgeroepen in de Home Connect app.

18 Basisinstellingen

U kunt de basisinstellingen van uw apparaat volgens uw wensen instellen.

18.1 Overzicht van de basisinstellingen

Hier vindt u een overzicht van de basis- en fabrieksinstellingen. De basisinstellingen zijn afhankelijk van de uitvoering van uw apparaat.

Symbol	Basisinstelling	Instelling	Keuze	Gebruik
	Thuisnetwerk	WiFi	<ul style="list-style-type: none"> ■ Aan ■ Uit¹ 	WiFi in- of uitschakelen Opmerking: De instellingen Aan en Uit zijn alleen beschikbaar, wanneer een verbinding met de Home Connect server werd gerealiseerd. Bij het uitschakelen blijven alle instellingen behouden. WiFi inschakelen, om de apparaatbesturing via app en het gebruik van verdere apparaatfuncties mogelijk te maken.
		Home Connect Assistent	<ul style="list-style-type: none"> ■ Bij de eerste verbinding met de Home Connect app: "Start" ■ Bij een succesvolle verbinding met de Home Connect app: "Nu verbinden" 	Home Connect instellen → <i>Pagina 32</i>
		Start op afstand	<ul style="list-style-type: none"> ■ Uit (alleen bewaken) ■ Handmatig¹ ■ Permanent Opmerking: De instellingen zijn alleen beschikbaar, wanneer u bij WiFi de instelling "Aan" heeft gekozen.	"Start op afstand" instellen → <i>"Functies met Home Connect app via handmatige 'Start op afstand' starten", Pagina 33</i>
		Netwerkinformatie	<ul style="list-style-type: none"> ■ MAC-adres ■ WiFi SSID ■ IPv4-adres ■ IPv6-adres Opmerking: De instellingen zijn alleen beschikbaar, wanneer u bij WiFi de instelling "Aan" heeft gekozen.	"Netwerkinformatie" weergeven



¹ Fabrieksinstelling (kan afhankelijk van het apparaattype afwijken)

Symbol	Basisinstelling	Instelling	Keuze	Gebruik
		Netwerkgegevens reset	<ul style="list-style-type: none"> ▪ Bevestigen <p>De verbindingen werden gereset. Het apparaat wist opgeslagen netwerktoegangsgegevens.</p> <p>Opmerking: De instellingen zijn alleen beschikbaar, wanneer u bij WiFi de instelling "Aan" heeft gekozen.</p>	Netwerktoegangsgegevens resetten
	Display	Helderheid	<ul style="list-style-type: none"> ▪ 1 ▪ 2 ▪ 3 ▪ 4¹ ▪ 5 ▪ 6 	Lichtsterkte in stappen instellen
		Afstand weergave	<ul style="list-style-type: none"> ▪ "Aan"¹: Het display toont minder content, wanneer u zich op grotere afstand bevindt. ▪ "Uit": Het display toont altijd dezelfde content. 	Afstandswaergave in- of uitschakelen
		Schermin uit-stand	<ul style="list-style-type: none"> ▪ GAGGENAU-Logo"wordt getoond bij naderen"¹ ▪ Geen 	Standby-waergave → <i>Pagina 13</i> instellen
		Ringgedrag	<ul style="list-style-type: none"> ▪ "Standaard": Druk op de gewenste functie en wijzig de functie met de bedieningsring ▪ "Snelle selectie"¹: De functie met de bedieningsring wijzigen, welke zich boven de bedieningsring bevindt 	Gedrag bedieningsring instellen
		Display child lock	<ul style="list-style-type: none"> ▪ "Aan"¹: Het symbool voor de functie "Display child lock" is alleen zichtbaar in de statusregel, wanneer de functie "Display child lock" actief is. Bedieningsring en tiptoetsen zijn geblokkeerd. ▪ "Uit": De functie "Display child lock" kan niet worden geactiveerd. 	Symbool van het Kinderslot → <i>Pagina 26</i> in het Controlecenter weergeven of onderdrukken





¹ Fabrieksinstelling (kan afhankelijk van het apparaattype afwijken)

Symbol	Basisinstelling	Instelling	Keuze	Gebruik
		Deurslot	<ul style="list-style-type: none"> ■ Geactiveerd ■ Uit¹ 	<p>Deurbeveiliging activeren of deactiveren</p> <p>Opmerking: De Deurbeveiliging → <i>Pagina 14</i> voorkomt het onbedoeld openen van de apparaatdeur. Dit is met name nuttig bij de inbouw van het apparaat onder het werkblad.</p>
		Display-uitlijning	<ul style="list-style-type: none"> ■ Verticaal¹ ■ Horizontaal 	<p>Afhankelijk van de inbouwsituatie van het apparaat of de lichaamslengte van de gebruiker het display horizontaal en verticaal uitlijnen</p>
	Geluiden	Aan/uit-geluiden	<ul style="list-style-type: none"> ■ Stil ■ Standaard¹ ■ Luid 	<p>Geluidsvolume van de in-/uitschakeltonen instellen</p>
		Meldingsgeluiden	<ul style="list-style-type: none"> ■ Uit ■ Stil ■ Standaard¹ ■ Luid 	<p>Geluidsvolume van de meldingstonen instellen</p> <p>Opmerking: De meldingstonen van de waarschuwingen en fouten blijven altijd ingeschakeld.</p>
		Procesgeluiden	<p>Volume</p> <ul style="list-style-type: none"> ■ Uit ■ Stil ■ Standaard¹ ■ Luid <p>"Herhalingen":</p> <ul style="list-style-type: none"> ■ 1x ■ "10 s": Het apparaat herhaalt het geluidssignaal gedurende 10 seconden. ■ "30 s"¹: Het apparaat herhaalt het geluidssignaal gedurende 30 seconden. ■ "3 min": Het apparaat herhaalt het geluidssignaal gedurende 3 minuten. <p>"Voorverwarmingssignaal":</p> <ul style="list-style-type: none"> ■ "Aan"¹ ■ Uit 	<ul style="list-style-type: none"> ■ Geluidsvolume van de procestonen instellen ■ De gewenste maximale tijdsduur van de procestonen instellen ■ Procestoon na het voorverwarmen activeren of deactiveren
		Visuele terugkoppeling	<ul style="list-style-type: none"> ■ Aan ■ Uit¹ 	<p>Pulserend licht bij programma-einde, aanwijzingen of foutmeldingen in- of uitschakelen</p>

¹ Fabrieksinstelling (kan afhankelijk van het apparaattype afwijken)

Symbol	Basisinstelling	Instelling	Keuze	Gebruik
		Volumereductie	<ul style="list-style-type: none"> ▪ "Aan": geluidsvolume van alle tonen in een gedefinieerde periode met een geluidsvolumestap verlagen ▪ "Gereduceerd": Geluidsvolume van alle geluidssignalen in een gedefinieerde periode tot de geluidsstand "Stil" reduceren en de geluidssignalen voor de reiniging uitschakelen ▪ "Uit"¹: Alle tonen in een gedefinieerde periode uitschakelen Starttijd <ul style="list-style-type: none"> ▪ "22 uur"¹ Eindtijd <ul style="list-style-type: none"> ▪ "7 uur"¹ 	Verlaging van het geluidsvolume instellen Opmerking: De geluidssignalen bij waarschuwingen, foutmeldingen en het in- en uitschakelen blijven altijd ingeschakeld.
	Binnenverlichting	Helderheid	<ul style="list-style-type: none"> ▪ Donker ▪ Standaard¹ ▪ Helder 	Helderheid van de verlichting van de binnenruimte instellen
		Activering	<ul style="list-style-type: none"> ▪ Automatisch¹ ▪ Handmatig 	Verlichting van de binnenruimte → <i>Pagina 8</i> automatisch of handmatig inschakelen
	Licht-interactie	<ul style="list-style-type: none"> ▪ Aan¹ ▪ Uit 	Lichtinteractie instellen Opmerking: Wanneer u zich buiten het bereik bevindt dat het apparaat herkent, dan reduceert het apparaat de verlichting van de binnenruimte tot het minimale.	
	Meldingen	Info-i	<ul style="list-style-type: none"> ▪ Aan¹ ▪ Uit 	Extra informatie weer geven of onderdrukken Tip: Wanneer u op  drukt, dan toont het display extra informatie → <i>Pagina 14</i> . Wanneer u de functie uitschakelt, dan toont het display geen symbool en geen extra informatie.
		Pop-up tips	<ul style="list-style-type: none"> ▪ Aan¹ ▪ Uit 	Pop-up-aanwijzingen → <i>Pagina 14</i> weergeven of onderdrukken
	Verborgen meldingen	Herstellen		Onderdrukte meldingen weer tonen

¹ Fabrieksinstelling (kan afhankelijk van het apparaattype afwijken)



Symbol	Basisinstelling	Instelling	Keuze	Gebruik
	Taal	-	<ul style="list-style-type: none"> ■ Nederlands ■ Frans ■ [...] ■ Engels¹ 	Taal instellen
	Tijd en eenheden	Tijd	<ul style="list-style-type: none"> ■ Tijd¹ ■ "Automatisch": Kies de optie automatisch wanneer uw apparaat met Home Connect verbonden is. 	Tijd instellen
		Tijdweergave	<ul style="list-style-type: none"> ■ 12 ■ 24¹ 	Tijdformaat instellen
		Temperatuureenheid	<ul style="list-style-type: none"> ■ °C¹ ■ °F 	Temperatuureenheid instellen
		Gewichtseenheid	<ul style="list-style-type: none"> ■ "Metrisch": "g/kg" ■ "Anglo-Amerikaans": "oz/lb" 	Gewichtseenheid instellen
	Geavanceerd	Display timer lange bereidingstijden	<ul style="list-style-type: none"> ■ Aan ■ Uit¹ 	Timer voor lange bereidingstijden weergeven of onderdrukken
		Demostand	<ul style="list-style-type: none"> ■ Aan ■ Uit¹ 	Demonstratiemodus activeren of deactiveren Opmerking: De instelling is slechts in de eerste 3 minuten na het aansluiten op het elektriciteitsnetwerk beschikbaar.
		Fabrieksinstellingen	<ul style="list-style-type: none"> ■ Herstellen 	Apparaat terugzetten naar de fabrieksinstellingen Opmerking: Het apparaat start met de initialisatie. Het display vraagt na de weergave van de instellingen die de monteur van het apparaat heeft gemaakt.
	Apparaat	Startscherm	<ul style="list-style-type: none"> ■ Magnetron¹ ■ Handmatig ■ Favorieten ■ Programma's 	Display selecteren dat na het inschakelen wordt getoond "Handmatig" komt overeen met de bakovenmodus.
		Productvoorkeur	<ul style="list-style-type: none"> ■ Uit¹ ■ Vegetarisch ■ Geen vlees en gevogelte ■ Geen vis en zeevruchten ■ Geen varkensvlees ■ Kosher 	Voorkeurslevensmiddelen voor automatische programma's en insteladviezen kiezen

¹ Fabrieksinstelling (kan afhankelijk van het apparaattype afwijken)

Symbol	Basisinstelling	Instelling	Keuze	Gebruik
		Automatisch hervat- ten magnetron	<ul style="list-style-type: none"> ■ Aan ■ Uit¹ 	Wanneer de deur wordt geopend terwijl de magnetron actief is, dan hervat het apparaat automatisch de werking wanneer de deur weer wordt gesloten.
		Oplopende automatische kooktijd	<ul style="list-style-type: none"> ■ Aan¹ ■ Uit 	Timer totale kooktijd instellen Opmerking: De lopende bereidingstijd wordt automatisch opgeteld wanneer er geen bereidingstijd werd vastgelegd.
		Gebruikersdetectie	"Gedrag": <ul style="list-style-type: none"> ■ Automatisch ■ "Onder 1,2 m"- "Onder 0,1 m" "Installatiehoogte": <ul style="list-style-type: none"> ■ Onder 91,4 cm/ 36" ■ Tussen 91,4 cm/ 36" en 150 cm/ 59"¹ ■ Hoger dan 150 cm/59" 	<ul style="list-style-type: none"> ■ Stel de afstand in vanaf waar de nabijheidssensor de gebruiker herkent ■ Installatiehoogte van het apparaat instellen Opmerkingen <ul style="list-style-type: none"> ■ Om ervoor te zorgen dat de nabijheidssensor de gebruiker optimaal herkent, legt u de inbouwhoogte van de bovenkant van het apparaat vast. ■ Wanneer u "Uit in standby" of de reikwijdte onder de 1 m instelt, dan is starten op afstand niet mogelijk.
		Introductie van het apparaat	Start	Apparaatintroductie starten Opmerking: De apparaatintroductie omvat een korte beschrijving van de elementaire functies.

¹ Fabrieksinstelling (kan afhankelijk van het apparaattype afwijken)

18.2 Basisinstellingen wijzigen

1. Net zo vaak van links naar rechts vegen, tot het display Basisinstellingen → *Pagina 35* weergeeft.
 - ✓ Het display toont de symbolen van de beschikbare instellingen in een ringmenu.
2. Kies de gewenste basisinstelling met de bedieningsring.
3. Druk op de gewenste basisinstelling.
 - ✓ Het display toont de instellingen van de gekozen basisinstelling.
4. Afhankelijk van de gekozen basisinstelling de instelling met de bedieningsring selecteren of op de gewenste instelling drukken.
 - Zorg er bij een lijstmenu voor dat de gewenste instelling zich boven de horizontale lijn bevindt.
5. Druk op .
6. Met  de instelling activeren of met de bedieningsring de optie van de instelling selecteren en op de instelling drukken.
7. Indien nodig met < schakelen naar de vorige weergave.
8. Veeg net zo vaak van rechts naar links, tot het display "Magnetron" weergeeft.

19 Reiniging en onderhoud

Reinig en onderhoud uw apparaat zorgvuldig om er voor te zorgen dat het lang goed blijft werken.

19.1 Reinigingsmiddelen

Gebruik om de verschillende oppervlakken van het apparaat niet te beschadigen geen ongeschikte schoonmaakmiddelen.

WAARSCHUWING – Kans op elektrische schok!

Binnendringend vocht kan een elektrische schok veroorzaken.

- ▶ Geen stoomreiniger of hogedrukreiniger gebruiken om het apparaat te reinigen.

WAARSCHUWING – Kans op brandwonden!

Tijdens het gebruik worden het apparaat en haar onderdelen die men kan aanraken heet.

- ▶ Wees voorzichtig om het aanraken van verwarmingselementen te voorkomen.
- ▶ Kinderen jonger dan 8 jaar moeten uit de buurt worden gehouden.

WAARSCHUWING – Kans op letsel!

Wanneer er krassen op het glas van de apparaatdeur zitten, kan dit barsten.

- ▶ Gebruik geen scherp of schurend reinigingsmiddel of scherpe metalen schraper voor het reinigen van het glas van de apparaatdeur omdat dit het oppervlak kan beschadigen.

LET OP!

Ongeschikte reinigingsmiddelen beschadigen de oppervlakken van het apparaat.

- ▶ Gebruik geen scherpe of schurende reinigingsmiddelen.
- ▶ Gebruik geen sterk alcoholhoudende reinigingsmiddelen.
- ▶ Gebruik geen harde schuursponsjes of afwassponsjes.
- ▶ Geen speciale reinigingsmiddelen gebruiken voor de warmtereiniging.
- ▶ Glasreinigers, schrapers of onderhoudsmiddelen voor roestvrij staal alleen gebruiken wanneer deze in de gebruiksaanwijzing voor het betreffende onderdeel worden aanbevolen.

Het zout dat in nieuwe absorberende vaatdoekjes zit kan oppervlakken beschadigen.

- ▶ Nieuwe vaatdoekjes voor het gebruik grondig uitwassen.

Ovenreiniger in de warme binnenruimte beschadigt de roestvrijstalen oppervlakken.

- ▶ Gebruik nooit ovenreiniger in de warme binnenruimte.
- ▶ Vóór het opnieuw opwarmen de resten uit de binnenruimte en van de apparaatdeur volledig verwijderen.

WAARSCHUWING – Kans op brand!

Losse voedselresten, vet en vleessap kunnen in brand vliegen.

- ▶ Voor gebruik dient u de binnenruimte, de verwarmingselementen en de accessoires vrij te maken van grove verontreiniging.

Geschikte schoonmaakmiddelen

Gebruik alleen geschikte reinigingsmiddelen voor de verschillende oppervlakken van uw apparaat.

Apparaatdeur

Gebied	Geschikte schoonmaakmiddelen	Aanwijzingen
Deurglas	<ul style="list-style-type: none"> ▪ Glasreiniger 	Gebruik geen schraper voor vitrokeramische kookplaat. Reinigen met een zachte doek of een microvezeldoekje.
Bedieningsring	<ul style="list-style-type: none"> ▪ Zeepsop 	Reinigen met een zachte, licht vochtig gemaakte doek. Niet inspuiten met een reinigingsmiddel.

Binnenruimte

Gebied	Geschikte schoonmaakmiddelen	Aanwijzingen
Wanden van de binnenruimte	<ul style="list-style-type: none"> ▪ Warm zeepsop 	<p>Reinigen met een schoonmaakdoekje en nadrogen met een zachte doek.</p> <p>Een voor het apparaat geschikte RVS-reiniger kunt u verkrijgen bij de klantenservice of via het internet.</p> <p>Verwijder kalk-, vet-, zetmeel- en eiwitvlekken op roestvaststalen oppervlakken onmiddellijk om corrosie te vermijden. Onder zulke vlekken kan corrosie ontstaan.</p> <p>Gebruik geen ovenspray of andere agressieve reinigingsproducten of schuurmiddelen. Ook schuursponsjes, ruwe sponsjes en schoonmaakmiddelen voor pannen zijn niet geschikt. Deze middelen maken krassen op het oppervlak.</p> <p>Maak het kookcompartiment altijd droog na de reiniging.</p> <p>Opmerking: Schoonmaakmiddelresten leiden tot de vorming van vlekken bij het opwarmen. Verwijder resten van reinigingsmiddel of verzorgingsmiddelen voor het drogen van de binnenruimte grondig met schoon water.</p> <p>Tip: Om onaangename geuren te verhelpen, een kopje water met een paar druppels citroensap gedurende 1 tot 2 minuten met maximaal magnetronvermogen verwarmen. Om kookvertraging te vermijden altijd een lepel er in plaatsen.</p>
Sterk verontreinigde binnenruimte	<ul style="list-style-type: none"> ▪ Reinigingshulp 	De reinigingshulp → <i>Pagina 43</i> herkent sterke verontreinigingen.
Grill	<ul style="list-style-type: none"> ▪ Warm zeepsop 	Reinigen met een vaatdoek of spons en nadrogen met een zachte doek.
Glazen afscherming van de ovenlamp	<ul style="list-style-type: none"> ▪ Warm zeepsop 	Reinigen met een schoonmaakdoekje.
Glazen bodem	<ul style="list-style-type: none"> ▪ Warm zeepsop ▪ Glasreiniger 	Gebruik geen schraper voor vitrokeramische kookplaat. Met een zachte vaatdoek reinigen en een zachte doek nadrogen.
Inschuifrooster	<ul style="list-style-type: none"> ▪ Warm zeepsop 	<p>Opmerking: Verwijder indien nodig de inschuifroosters voor reiniging.</p> <p>→ "<i>Inschuifroosters uitnemen</i>", <i>Pagina 42</i></p> <p>Pas bij sterke verontreiniging inweken toe en gebruik een borstel. Niet in de vaatwasser reinigen.</p>
Rooster	<ul style="list-style-type: none"> ▪ Warm zeepsop 	Pas bij sterke verontreiniging inweken toe en gebruik een borstel. Niet in de vaatwasser reinigen.
Glazen bak	<ul style="list-style-type: none"> ▪ Vaatwasser ▪ Warm zeepsop 	Week ingebrande resten in en maak schoon met een borstel.
Kerntemperatuursensor	<ul style="list-style-type: none"> ▪ Warm zeepsop 	Neem af met een vochtige doek Niet in de vaatwasser reinigen.

19.2 Microvezeldoekje

Het microvezeldoekje met raatstructuur is bijzonder geschikt voor het schoonmaken van gevoelige oppervlakken, zoals glas, glaskeramiek, roestvrij staal of aluminium. Het microvezeldoekje verwijdert in één keer vochtig en vethoudend vuil. U kunt microvezeldoekjes verkrijgen via de klantenservice of in de webshop.

19.3 Inschuifroosters uitnemen

1. Leg om het edelstaal tegen krassen te beschermen een theedoek in de binnenruimte.

2. Draai de kartelmoeren los.

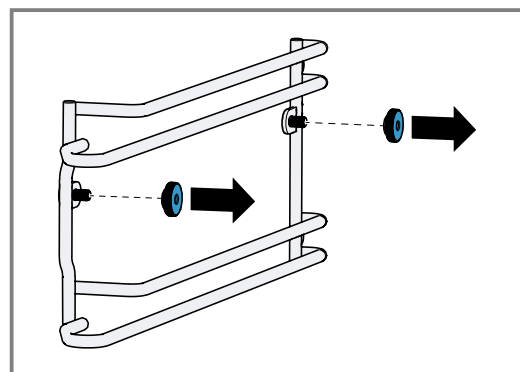

- Trek het inschuifrooster iets zijwaarts van de schroeven weg ① en trek het naar voren er uit ②.

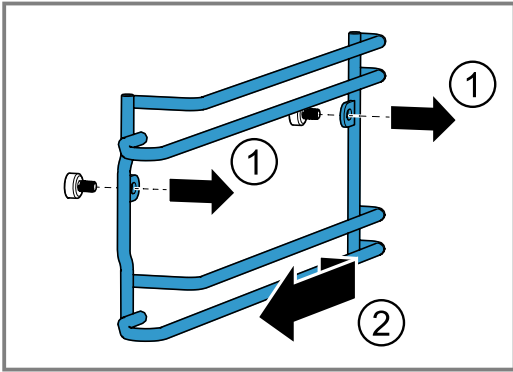

- Het rooster met heet zeepsop reinigen.

19.4 Reinigingshulp

De reinigingshulp lost hardnekkig vuil in de binnenruimte op en vergemakkelijkt de reiniging.

Laat de reinigingshulp altijd tot het einde aflopen. U kunt de reinigingshulp niet afbreken.

Reinigingshulp voorbereiden

Vereiste: De temperatuur van de binnenruimte is lager dan 40°C.

- Alle toebehoren uit de binnenruimte nemen.
- De inschuifroosters uit de binnenruimte verwijderen. → Pagina 42
- Accessoires en roosters aan zijkant separaat reinigen.
- Grove verontreinigingen er uit vegen.
- Breng een reinigingsmiddel aan op verontreinigde oppervlakken van de binnenruimte.
- Een voor de magnetron geschikte schaal met een druppel afwasmiddel en 300 ml water in het midden van het kookcompartiment zetten.
- Sluit de apparaatdeur.

Reinigingshulp starten

Opmerking: Het apparaat leidt u door de noodzakelijke stappen.

- Net zo vaak van links naar rechts vegen, tot het display "Modi en Service" weergeeft.
 - ✓ Het display toont de beschikbare functies in een lijstmenu.
- Kies met de bedieningsring de functie "Reinigingshulp".
- Druk op het lijstitem "Reinigingshulp".
- Met → naar het volgende aanwijzingvenster schakelen.
- Start met ▶.
 - ✓ De reinigingsduur loopt af.
 - ✓ De lamp in de binnenruimte blijft uitgeschakeld.
 - ✓ Na het verstrijken van de reinigingsduur is een signaal te horen.
 - ✓ Het display geeft een melding weer.
- De binnenruimte schoonmaken.
- Veeg de binnenruimte droog met een zachte doek.
- Verwijder voor de volgende bereiding alle resten van het reinigingsmiddel uit de binnenruimte.
- Het kookcompartiment bij geopende deur laten drogen.
- De inschuifroosters inbrengen. → Pagina 43

Opmerking: Wanneer een stroomstoring de reinigingshulp afbreekt, start dan de reinigingshulp voor de volgende keer bereiden opnieuw, om reinigingsresten uit het apparaat te verwijderen.

19.5 Inschuifroosters inbrengen

⚠ WAARSCHUWING – Kans op brandwonden!

Losse kartelschroeven kunnen bij het gebruik erg heet worden.

- ▶ Zorg ervoor dat de kartelschroeven voor de montage van de inschuifroosters vastgeschroefd zijn.

LET OP!

Loszittende kartelschroeven kunnen bij gebruik van de magnetron tot vonkvorming leiden. Het apparaat wordt door de vonkvorming beschadigd.

- ▶ Zorg ervoor dat de kartelschroeven voor de montage van de inschuifroosters vastgeschroefd zijn.

Incorrecte reserve-onderdelen leiden tot corrosie in de binnenruimte.

- ▶ Gebruik uitsluitend de originele gekartelde moeren.

- De inschuifroosters aan de juiste zijde van het kookcompartiment inhangen.

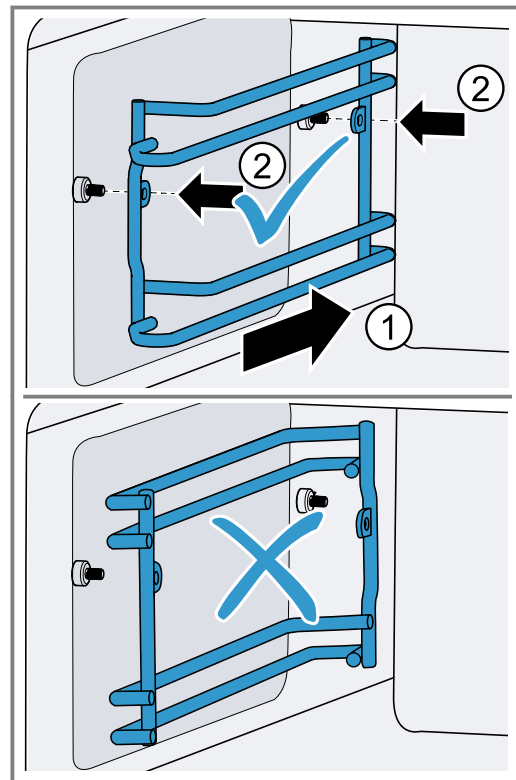

De inschuifroosters voor de linker en rechter kant van het kookcompartiment zijn verschillend.

- De kartelmoeren vastdraaien.

Opmerking: Wanneer een kartelmoer zoek raakt, dan kunt u deze als reserveonderdeel bij onze servicedienst bestellen.

19.6 Accessoires reinigen

- De aanwijzingen voor de reinigingsmiddelen in acht nemen. → Pagina 41
- Ingebrande etensresten met een vochtige vaatdoek en heet zeepsop losweken.
- De accessoires met heet zeepsop en een vaatdoek of een afwasborstel reinigen.

4. Het rooster reinigen.
Gebruik bij sterke verontreiniging ovenreiniger.
5. Met een zachte doek nadrogen.

19.7 Glazen bodem reinigen

1. De aanwijzingen voor de reinigingsmiddelen in acht nemen. → *Pagina 41*

2. De glazen bodem met heet zeepsop of een glasreiniger en een zachte vaatdoek reinigen.
Gebruik geen schraper voor vitrokeramische kookplaat.
3. Met een zachte doek nadrogen.

20 Storingen verhelpen

Kleinere storingen aan het apparaat kunt u zelf verhelpen. Raadpleeg voordat u contact opneemt met de klantenservice de informatie over het verhelpen van storingen. Zo voorkomt u onnodige kosten.

⚠ WAARSCHUWING – Kans op letsel!

Ondeskundige reparaties zijn gevaarlijk.

- ▶ Alleen geschoold vakpersoneel mag reparaties aan het apparaat uitvoeren.
- ▶ Bel de servicedienst als het apparaat defect is.
→ *"Servicedienst", Pagina 46*

⚠ WAARSCHUWING – Kans op elektrische schok!

Ondeskundige reparaties zijn gevaarlijk.

- ▶ Alleen daarvoor geschoold vakpersoneel mag reparaties aan het apparaat uitvoeren.
- ▶ Er mogen uitsluitend originele reserveonderdelen worden gebruikt voor reparatie van het apparaat.
- ▶ Als het netsnoer van dit apparaat beschadigd raakt, moet het ter vermindering van risico's worden vervangen door de fabrikant, de servicedienst of een andere gekwalificeerde persoon.

20.1 Functiestoringen

Storing	Oorzaak en probleemoplossing
Apparaat werkt niet.	<p>Netstekker van de stroomkabel is niet ingestoken.</p> <ul style="list-style-type: none"> ▶ Apparaat aansluiten op het elektriciteitsnet. <p>De zekering in de zekeringenkast is in werking getreden.</p> <ul style="list-style-type: none"> ▶ Controleer de zekering in de meterkast. <p>Stroomvoorziening is uitgevallen.</p> <ul style="list-style-type: none"> ▶ Controleer of de verlichting van de binnenruimte of andere apparaten functioneren. <p>Storing</p> <ol style="list-style-type: none"> 1. Schakel daarbij ook de zekering in de meterkast uit. 2. Schakel de zekering na ca. 10 seconden in. 3. Als de functiestoring opnieuw optreedt, neem dan contact op met de klantenservice.
Apparaat kan niet worden gestart	<p>Apparaatdeur is niet helemaal gesloten.</p> <ul style="list-style-type: none"> ▶ Sluit de apparaatdeur.
Apparaat kan niet via de Home Connect app worden gestart.	<p>Het apparaat is niet verbonden met de Home Connect app.</p> <ul style="list-style-type: none"> ▶ Start de verbinding tussen apparaat en de Home Connect app. → <i>"Home Connect instellen", Pagina 33</i> <p>Apparaat is met de Home Connect app verbonden, maar de functie afstandsbediening is niet geactiveerd.</p> <ul style="list-style-type: none"> ▶ Activeer de functie afstandsbediening in de Home Connect instellingen → <i>Pagina 33.</i>
De gerechten worden langzamer warm dan voorheen.	<p>Magnetronvermogen is te laag ingesteld.</p> <ul style="list-style-type: none"> ▶ Stel een hoger magnetronvermogen in. → <i>Pagina 19</i> <p>Er is een grotere hoeveelheid dan gebruikelijk in het apparaat gedaan.</p> <ul style="list-style-type: none"> ▶ Stel een langere bereidingstijd in. Voor een dubbele hoeveelheid heeft u de dubbele hoeveelheid tijd nodig. <p>Gerechten zijn kouder dan gewoonlijk.</p> <ul style="list-style-type: none"> ▶ Keer de gerechten of roer de gerechten tussendoor om.
Apparaat werkt niet. Display reageert niet. Op het display wordt het symbool voor het kinderslot weergegeven  .	<p>Kinderbeveiliging is geactiveerd.</p> <ul style="list-style-type: none"> ▶ Deactiveer het kinderslot. → <i>Pagina 26</i>

Storing	Oorzaak en probleemoplossing
Het apparaat schakelt zich zelfstandig uit.	Veiligheidsuitschakeling: geen bediening meer gedurende meer dan 12 uur. <ol style="list-style-type: none"> 1. Bevestig de melding met ✓. 2. Schakel het apparaat uit.
Het apparaat warmt niet op, het display toont het symbool voor de demonstratiemodus  .	Het apparaat bevindt zich in de demonstratiemodus. <ul style="list-style-type: none"> ▶ Deactiveer de demonstratiemodus in de Basisinstellingen → <i>Pagina 35</i>.
Verlichting functioneert niet.	Verlichting is defect. <ul style="list-style-type: none"> ▶ Neem contact op met de → "Servicedienst", <i>Pagina 46</i>.

20.2 Aanwijzingen op het display

Storing	Oorzaak en probleemoplossing
Op het display wordt de foutmelding "Exx" weergegeven.	Er is een fout opgetreden. <ol style="list-style-type: none"> 1. Druk wanneer het display een foutmelding weergeeft op . ✓ Wanneer het display de foutmelding niet meer weergeeft, dan was het een eenmalig probleem. 2. Wanneer het display de foutmelding weer of herhaaldelijk weergeeft, neem dan contact op met de klantenservice → <i>Pagina 46</i> en geef aan wat de foutcode is.
Het display toont "Initialisatie".	Het eerste in gebruikstelling werd niet succesvol afgerond. <ul style="list-style-type: none"> ▶ Voer eerst de eerste ingebruikstelling uit. → "Eerste gebruik", <i>Pagina 16</i>
	Het apparaat werd na de fabrieksinstellingen gereset. <ul style="list-style-type: none"> ▶ Voer eerst de eerste ingebruikstelling uit. → "Eerste gebruik", <i>Pagina 16</i>
	De demonstratiemodus werd tijdens de eerste ingebruikstelling geactiveerd en werd nu gedeactiveerd. <ul style="list-style-type: none"> ▶ Voer eerst de eerste ingebruikstelling uit. → "Eerste gebruik", <i>Pagina 16</i>

20.3 Stroomuitval

Uw apparaat kan een stroomuitval van enkele seconden overbruggen. De werking wordt voortgezet. Wanneer de stroomuitval langer duurt, en het apparaat was in bedrijf, dan toont het display een melding. De werking is onderbroken.

Apparaat na een stroomuitval weer in gebruik nemen

1. Druk op .
2. Neem het apparaat zoals gebruikelijk weer in bedrijf.

20.4 Demonstratiemodus

Als op het display het symbool  verschijnt, is de demonstratiemodus geactiveerd. Het apparaat warmt niet op.

Demonstratiemodus deactiveren

1. Om het apparaat even te ontkoppelen van het net, de zekering of automaat in meterkast uitschakelen.
2. Deactiveer de demonstratiemodus binnen 3 minuten in de Basisinstellingen → *Pagina 35*.

21 Afvoeren

21.1 Afvoeren van uw oude apparaat

Door een milieuvriendelijke afvoer kunnen waardevolle grondstoffen opnieuw worden gebruikt.

- ▶ Voer het apparaat milieuvriendelijk af. Bij uw dealer en uw gemeente- of deelraadskantoor kunt u informatie verkrijgen over de actuele afvoermethoden.



Dit apparaat is gekenmerkt in overeenstemming met de Europese richtlijn 2012/19/EU betreffende afgedankte elektrische en elektronische apparatuur (waste electrical and electronic equipment - WEEE).

De richtlijn geeft het kader aan voor de in de EU geldige terugname en verwerking van oude apparaten.

22 Servicedienst

Originele vervangende onderdelen die relevant zijn voor de werking in overeenstemming met de desbetreffende Ecodesign-verordening kunt u voor de duur van ten minste 10 jaar vanaf het moment van in de handel brengen van het apparaat binnen de Europese Economische Ruimte bij onze servicedienst verkrijgen.

Opmerking: Het inschakelen van de servicedienst in het kader van de fabrieksgarantievoorwaarden is gratis.

Gedetailleerde informatie over de garantieperiode en garantievoorwaarden in uw land kunt u opvragen bij onze servicedienst, uw dealer of op onze website. Als u contact opneemt met de servicedienst, hebt u het productnummer (E-Nr.), het productienummer (FD) en het volgnummer (Z-Nr.) van het apparaat nodig. De contactgegevens van de servicedienst vindt u in de meegeleverde servicedienstlijst of op onze website. Dit product bevat lichtbronnen van de energieklassen F. De lichtbronnen zijn leverbaar als reserveonderdeel en mogen uitsluitend door een hiervoor getrainde monteur worden vervangen.

22.1 Productnummer (E-Nr.), productienummer (FD) en volgnummer (Z-Nr.)

Het productnummer (E-Nr.), het productienummer (FD) en het volgnummer (Z-Nr.) vindt u op het typeplaatje van het apparaat.

Het typeplaatje met de nummers vindt u wanneer u de apparaatdeur opent.

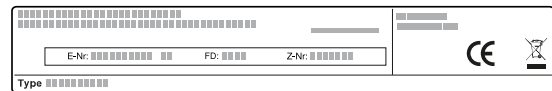

Om uw apparaatgegevens en de servicedienst-telefoonnummers snel terug te kunnen vinden, kunt u de gegevens noteren.

23 Zo lukt het

Voor verschillende gerechten vindt u hier de bijpassende instellingen alsmede de beste accessoires en vormen. Wij hebben het advies optimaal op uw apparaat afgestemd.

23.1 Zo kunt u het best te werk gaan

Tip

Aanwijzingen voor de bereiding

- De insteladviezen gelden altijd voor het koude en lege kookcompartiment.
- De opgegeven tijden in de overzichten zijn richtwaarden. Ze zijn afhankelijk van de kwaliteit en de aard van de levensmiddelen.

⚠ WAARSCHUWING – Kans op brandwonden!

Levensmiddelen met een vaste schil of pel kunnen tijdens, maar ook nog na het opwarmen, exploderen.

- ▶ Nooit eieren in de eierschaal koken of hardgekookte eieren in de eierschaal opwarmen.
- ▶ Nooit schaal- en kreeftachtige dieren koken.
- ▶ Bij spiegeleieren of eieren in een glas dient u eerst de dooier door te prikken.
- ▶ Bij levensmiddelen met een vaste schil of pel, bijv. appels, tomaten, aardappelen en worstjes, kan de schil knappen. Prik voor het opwarmen gaatjes in de schil of vel.

LET OP!

Zuurhoudende levensmiddelen kunnen het rooster beschadigen

- ▶ Leg zuurhoudende levensmiddelen zoals bijv. fruit of met zuurhoudende marinade gekruide grillproducten niet direct op het rooster.

Opmerking: Instructie voor mensen met nikkelallergie

In zeldzame gevallen kunnen geringe sporen van nikkel worden overgedragen aan levensmiddelen.

1. Vóór het gebruik niet benodigd kookgerei uit de binnenruimte verwijderen.
2. Kies een gewenst gerecht uit de insteladviezen.
3. Doe het gerecht in een geschikt kookgerei.
4. Plaats het kookgerei in het midden op de bodem van het kookcompartiment.
Zo kunnen de microgolven de gerechten van alle kanten bereiken.
5. Stel het apparaat in overeenkomstig het insteladvies.
Eerst de kortste bereidingstijd instellen. Indien nodig de bereidingstijd verlengen.
6. Gebruik pannenlappen wanneer u hete schotels uit de binnenruimte neemt.

23.2 Algemene aanwijzingen voor de bereiding

Houd deze informatie aan bij het bereiden van alle gerechten.

- De aangegeven bereidingstijden dienen als richtlijn. De daadwerkelijke bereidingstijd wordt beïnvloed door de kwaliteit, de uitgangstemperatuur en het gewicht en de dikte van de producten.
- Gebruik het opgegeven bakgerei. Gebruikt u andere vormen, dan kunt u de bereidingstijden langer of korter maken.
- Gebruik borden, bakvormen of ovenschotels altijd met het rooster.
- Begin wanneer u weinig ervaring heeft met een bepaald gerecht met de kortste opgegeven tijd. Indien nodig kunt u het gerecht langer laten garen.
- Open de deur van de binnenruimte van het voorverwarmde apparaat slechts kort en vul het apparaat snel.

- Bij het ontdooien, bereiden en regenereren kunt u 2 niveaus tegelijkertijd gebruiken (niveaus 1 en 2). De aangegeven bereidingstijden kunnen bij grote hoeveelheden echter langer zijn.
- Wanneer u slechts op één niveau bakt, gebruik dan niveau 1.
- Zorg ervoor dat het product niet tegen de wanden of de achterplaat ligt.
- Bij bereiden is bij temperaturen tot 100°C voorverwarmen niet nodig. Plaats het gerecht in het koude kookcompartiment en schakel vervolgens het apparaat in. Alleen bij de verwarmingsmethode "Hete-luchtfunctie" en temperaturen hoger dan 100°C is voorverwarmen noodzakelijk.

23.3 Testgerechten

Deze overzichten werden voor testinstituten gemaakt, om het testen van het apparaat conform EN 60350-1:2013 resp. IEC 60350-1:2011 en volgens de norm EN 60705:2012, IEC 60705:2010 te vergemakkelijken.





Ontdooien met de magnetron

Instellingsadviezen voor het ontdooien van levensmiddelen en gerechten aanhouden.

Voedings- waar	Accessoire/ servies	Niveau	Magnetron- vermogen	Verwar- mingsmetho- de	Temperatuur in °C	Bereidings- tijd in min.	Opmerkin- gen
Frambozen, 250 g	Magnetron- bestendig servies	0	180 W		-	6-10	



Bereiden met de magnetron

Neem de insteladviezen voor het opwarmen met de magnetron in acht.

Voedings- waar	Accessoire/ servies	Niveau	Magnetron- vermogen	Verwar- mingsmetho- de	Temperatuur in °C	Bereidings- tijd in min.	Opmerkin- gen
Kandeeel, 1 kg	Magnetron- bestendig servies	0	1. 600 2. 90		-	1. 14-16 2. 50-55	
Biscuit, 475 g	Magnetron- bestendig servies	0	600		-	8-10	
Gebraden gehakt, 900 g	Magnetron- bestendig servies	0	600		-	20-25	
Gehakt, 500 g	Magnetron- bestendig servies	0	1. 180 2. 90		-	1. 8-10 2. 8-12	







Bereiden met magnetron en grill

Neem de insteladviezen voor het grillen met de magnetron in acht.

Voedings- waar	Accessoire/ servies	Niveau	Magnetron- vermogen	Verwar- mingsmetho- de	Temperatuur in °C	Bereidings- tijd in min.	Opmerkin- gen
Aardappel- gratin, 1,1 kg	Magnetron- bestendig servies	0	360 W		220	25-30	
Kip, 1,2 kg	Magnetron- bestendig servies	1	360 W		180	30-35	



Bakken

Houd het insteladvies voor het bakken aan.

Voedings- waar	Accessoire/ servies	Niveau	Magnetron- vermogen	Verwar- mingsmetho- de	Temperatuur in °C	Bereidings- tijd in min.	Opmerkin- gen
Taart, 925 g	Magnetron- bestendig servies	1	180 W +		190	20-25	Voorverwar- men.
Spritsgebak	Glazen vorm	1	-		140	50	Voorverwar- men.
Spritsgebak	Glazen vorm	2+1	-		140	50	Voorverwar- men.
Kleine taart- jes	Glazen vorm	1	-		160	30	Voorverwar- men.
Kleine taart- jes	Glazen vorm	2+1	-		150	40	Voorverwar- men.
Biscuitgebak	Springvorm	1	-		150	35	Voorverwar- men.
Appeltaart	Springvorm	1	-		170	90	Voorverwar- men.

Grillen

Neem de insteladviezen voor het grillen met de magnetron in acht.

Voedings- waar	Accessoire/ servies	Niveau	Magnetron- vermogen	Verwar- mingsmetho- de	Temperatuur in °C	Bereidings- tijd in min.	Opmerkin- gen
Toast brui- nen	Rooster	2	-		230	8-10	
Rundvlees- burger, 12 delen	Roos- ter + glazen bak	2+1	-		230	30	

24 Informatie over vrije software en opensourcesoftware

Dit product bevat softwarecomponenten die door de houders van de intellectuele eigendom als vrije software of opensourcesoftware zijn gelicentieerd. De informatie over de betreffende licentie is in het huis-houdapparaat opgeslagen. Daarnaast kunt u deze li-centie-informatie via de Home Connect app raadple-gen: 'Profiel -> Juridische informatie -> Licentie-informatie'.¹ Verder kunt u de licentie-informatie downlo-aden via de productwebsite. (Zoek daarvoor op de pro-ductwebsite naar uw apparaatmodel en de bijbehoren-de documentatie.) In plaats daarvan kunt u de betref-fende informatie ook aanvragen via ossre-quest@bshg.com of BSH Hausgeräte GmbH, Carl-Wery-Str. 34, D-81739 München.

De broncode wordt u op verzoek ter beschikking ge-steld.

Zend een daartoe strekkend verzoek naar ossre-quest@bshg.com of BSH Hausgeräte GmbH, Carl-Wery-Str. 34, D-81739 München.

Onderwerp: „OSSREQUEST“

De kosten voor de afhandeling van uw verzoek worden u in rekening gebracht. Dit aanbod geldt gedurende drie jaar vanaf de datum van aankoop of ten minste ge-durende de periode waarin wij support en reserveon-derdelen voor het betreffende apparaat bieden.

¹ Afhankelijk van de apparaatuitvoering

25 Conformiteitsverklaring

Hierbij verklaart BSH Hausgeräte GmbH dat het apparaat met Home Connect functionaliteit voldoet aan de fundamentele vereisten en de overige toepasselijke bepalingen van de Richtlijn 2014/53/EU.

Een uitvoerige RED conformiteitsverklaring vindt u op het internet onder www.gaggenau.com op de productpagina van uw apparaat bij de aanvullende documenten.



2,4-GHz-band (2400–2483,5 MHz): max. 100 mW
5-GHz-band (5150–5350 MHz + 5470–5725 MHz): max. 150 mW

	BE	BG	CZ	DK	DE	EE	IE	el	ES
	FR	HR	IT	CY	LI	LV	LT	LU	HU
	MT	NL	AT	PL	PT	RO	SI	SK	FI
	SE	NO	CH	TR	IS	UK (NI)			

5 GHz WLAN (WiFi): alleen voor het gebruik binnenshuis.

AL	GA	MD	ME	MK	RS	UK	UA
----	----	----	----	----	----	----	----

5 GHz WLAN (WiFi): alleen voor het gebruik binnenshuis.

26 Montagehandleiding

Houd rekening met deze informatie bij de montage van het apparaat.

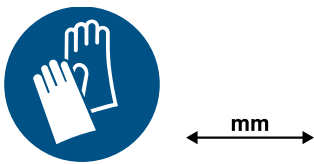

26.1 Veilige montage

Neem bij het monteren van het apparaat de veiligheidsaanwijzingen in acht.

- De veiligheid is alleen gewaarborgd bij een deskundige montage volgens de montagehandleiding. De installateur is verantwoordelijk voor een goede werking op de plaats van opstelling.
- Het apparaat na het uitpakken controleren. Niet aansluiten in geval van transportschade.
- Voor het eerste gebruik verpakkingsmateriaal en plakfolie verwijderen uit de binnerruimte en van de deur.
- Bij de inbouw van accessoires dient u zich te houden aan de beschrijving in de montagebladen.
- Inbouwmeubels dienen bestand te zijn tegen een temperatuur tot maximaal 95°C, aangrenzende meubelfronten tot 70°C.

- Het apparaat niet inbouwen achter een decor- of meubeldeel. Er bestaat gevaar van oververhitting.
- Voer uitsnijdingswerkzaamheden aan het meubel uit voordat het apparaat wordt geplaatst. Spanen verwijderen. Deze kunnen invloed hebben op de werking van elektrische componenten.
- Apparaten zonder stekker mogen alleen door geschoold personeel worden aangesloten. Bij schade door een verkeerde aansluiting kunt u geen aanspraak maken op garantie.
- Het apparaat niet aan de deur of het apparaatframe optillen.

WAARSCHUWING – Kans op letsel!

Onderdelen die tijdens de montage toegankelijk zijn, kunnen scherp zijn en tot snijletsels leiden.

- ▶ Veiligheidshandschoenen dragen.

⚠ WAARSCHUWING – Kans op brand!

Het gebruik van een verlengd netsnoer en niet-toegestane adapters is gevaarlijk.

- ▶ Geen verlengsnoeren of meervoudige stopcontacten gebruiken.
- ▶ Alleen door de fabrikant goedgekeurde adapters en netsnoeren gebruiken.
- ▶ Wanneer het netsnoer te kort is en er geen langer netsnoer beschikbaar is, neem dan contact op met een elektrospécialzaak om de huisinstallatie aan te passen.

⚠ WAARSCHUWING – Kans op letsel!

Het toestel is zwaar.

- ▶ Om het apparaat te bewegen, zijn 2 personen vereist.
- ▶ Alleen geschikte hulpmiddelen gebruiken.

LET OP!

Door het apparaat aan de deurgreep te dragen kan deze afbreken. De deurgreep houdt het gewicht van het apparaat niet.

- ▶ Het apparaat niet aan de deurgreep vasthouden of dragen.

Door het dragen van het apparaat aan het apparaatframe kan dit verbuigen. Het apparaatframe houdt het gewicht van het apparaat niet.

- ▶ Het apparaat niet optillen aan het apparaatframe.
- ▶ Het apparaat altijd aan de behuizing optillen.

26.2 QR-code montagevideo

Hier vindt u de QR-code voor de montagevideo.



26.3 Planningsaanwijzingen

Houd de volgende planningsinstructies aan voor de inbouw van het apparaat.

- De draairichting is niet wisselbaar.
- De afstand van de meubelromp tot het deurfrontoppervlak bedraagt 42 mm.
- Houd rekening met het uitsteeksel bij het front voor het openen van laden aan de zijkant.

- Houd bij de planning van een hoekoplossing rekening met een deuropeningshoek van tenminste 90°.
- Bij de installatie boven de volautomatische espressomachine het tussenschot of de hoek van metaal gebruiken. Het tussenschot en de hoek van metaal kunt u bij de klantenservice of in de onlineshop verkrijgen.
- Bij de installatie van twee apparaten boven elkaar direct naast een volautomatische espressomachine het tussenschot of de hoek van metaal tussen de vier apparaten gebruiken.

26.4 Inbegrepen in de levering

Controleer na het uitpakken alle onderdelen op transportschade en de volledigheid van de levering.

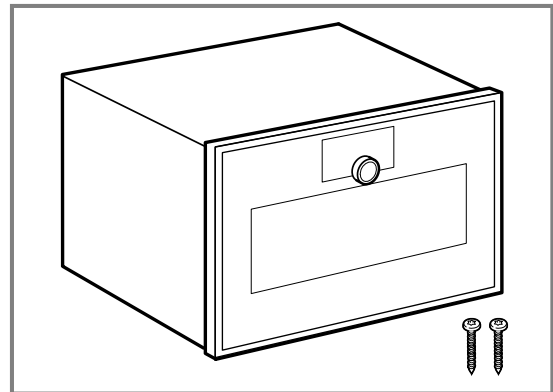

26.5 Afmetingen van het apparaat

Hier vindt u de afmetingen van het apparaat.

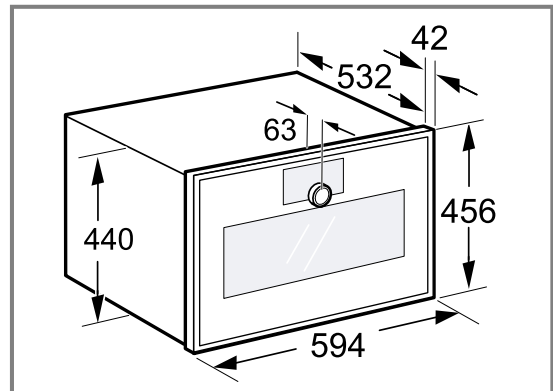

26.6 Meubel voorbereiden

Dit apparaat is uitsluitend voor inbouw bedoeld. Dit apparaat is niet bedoeld voor gebruik op tafel of in een kast.

Vereiste: Inbouwmeubels dienen tot 90°C en aangrenzende meubelfronten tot 70°C temperatuurbestendig te zijn.

1. Zorg ervoor dat de aansluitdoos zich buiten de inbouwnis bevindt.
2. De uitsnijdingswerkzaamheden aan het meubel uitvoeren en dan het apparaat plaatsen.
3. Verwijder na de uitsnijwerkzaamheden de spanen. Spanen kunnen de werking van elektrische componenten hinderen.

4. Niet-bevestigde meubels met een gebruikelijke, in de handel verkrijgbare montagehoek aan de wand bevestigen.
5. Het apparaat slechts zo hoog inbouwen dat de klant de passende toebehoren zonder probleem kan verwijderen.
6. De ventilatiesleuven en de aanzuigopeningen niet afdekken.
7. De achterwand van de inbouwkast achter het toestel verwijderen of voor een voldoende grote uitsparing in het tussenschot zorgen.
8. Tussen de wand en de bodem van de kast of de achterwand van de kast erboven een afstand van minstens 45 mm aanhouden.

26.7 Elektrische aansluiting

Om het apparaat elektrisch veilig te kunnen aansluiten, dient u deze aanwijzingen in acht te nemen.

- Het apparaat voldoet aan beveiligingsklasse I en mag alleen met een geaarde aansluiting worden gebruikt.
- De zekering dient in overeenstemming te zijn met de vermogensopgave op het typeplaatje en de lokale voorschriften.
- Het apparaat moet bij alle montagewerkzaamheden spanningsloos zijn.
- De bescherming tegen aanraking dient door de inbouw te zijn gewaarborgd.
- Wanneer de stekker na het inbouwen niet meer toegankelijk is, moet een alpolige schakelaar met een contactafstand van minstens 3 mm worden geïnstalleerd.

Apparaat zonder geaarde stekker elektrisch aansluiten

Opmerking: Het apparaat mag alleen door geschoold personeel worden aangesloten. Bij schade door een verkeerde aansluiting kunt u geen aanspraak maken op garantie.

In de vast geplaatste elektrische installatie moet een scheidingsinrichting volgens de installatievoorschriften zijn ingebouwd.

1. Fase- en neutraal- ("nul-") leider in het stopcontact identificeren.
Bij een verkeerde aansluiting kan het apparaat worden beschadigd.
2. Zie voor de spanning het typeplaatje.
3. De aders van de elektrische aansluitleiding overeenkomstig de kleurcodering aansluiten:
 - groen-geel = aarddraad \oplus
 - blauw = neutraal- ("nul-") leiding
 - bruin = fase (buitendraad)

26.8 Apparaat in een hoge kast inbouwen

LET OP!

Het bedieningspaneel kan doordat het op de grond wordt geplaatst beschadigd raken.

- ▶ Plaats nooit apparaten met het bedieningspaneel op de grond. Leg er een houten lat onder.
- ▶ Nooit apparaten met het bedieningspaneel onder van achter schuin optillen.

Opmerking: Het rode bord dat uit de apparaatdeur steekt, dient ter ondersteuning van de installatie. Voor de elektrische aansluiting aan het rode bord trekken om de apparaatdeur te openen.

1. Houd bij inbouw in een hoge kast de afstanden aan.
 - Met het oog op de luchttoevoer van het apparaat dienen de tussenschotten te beschikken over een ventilatie-opening.
 - Het apparaat slechts zo hoog inbouwen, dat de accessoires er zonder probleem uitgehaald kunnen worden.

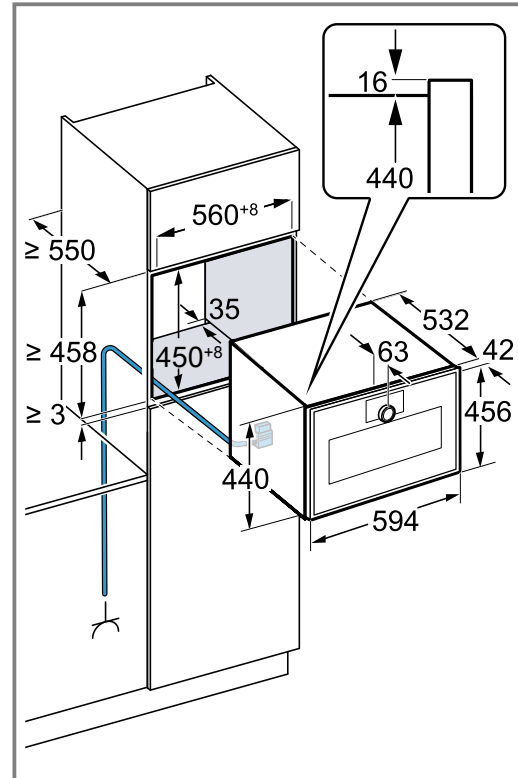

Afhankelijk van de apparaatvariant is het apparaat met of zonder stekker uitgerust.

2. Houd er bij inbouw naast een wand rekening mee dat de mogelijke openingshoek van de apparaatdeur afhankelijk is van de minimale afstanden tot de wand.

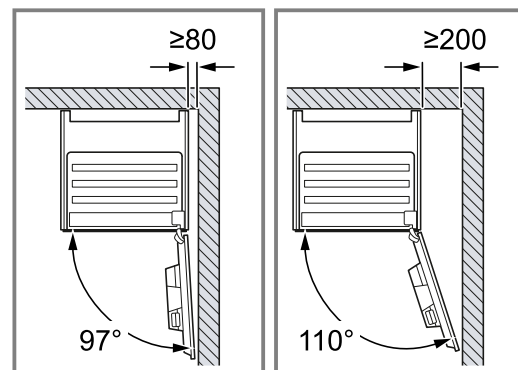

3. Wanneer de bovenkast naast de element-achterwand nog een achterwand heeft, dient deze verwijderd te worden.

4. Verifieer dat de afstand tussen het apparaat en de wand 35 mm bedraagt.

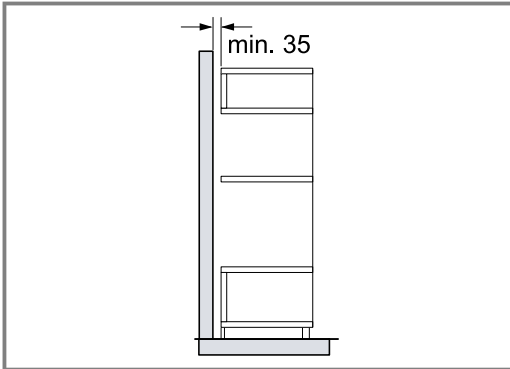

5. Bij inbouw van 2 apparaten boven elkaar de afstanden aanhouden.

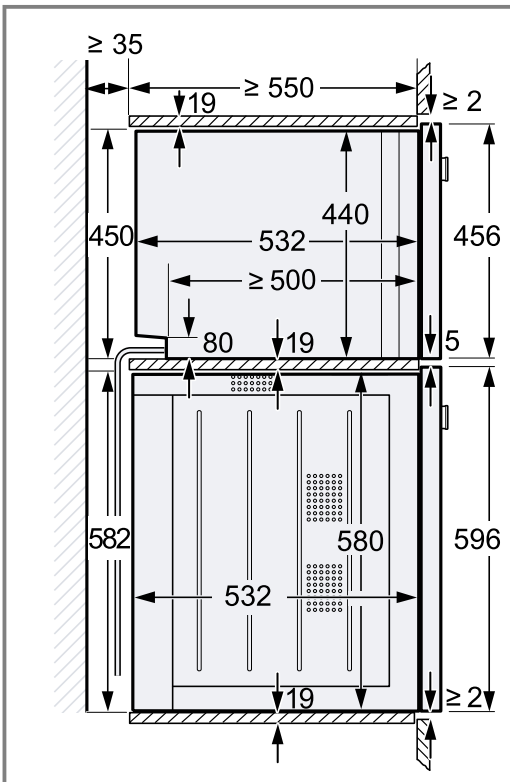

6. Wanneer er zich geen tussenschot boven het apparaat bevindt, borg dan het apparaat tegen kantelen in de kast. Bevestig 2 standaard hoekbeugels in de kast op 450 mm diepte, 5 mm boven de apparaat-hoogte.

7. **Opmerking:** Zorg ervoor dat u beide witte kunststof elementen links en rechts aan het apparaat aanpast.

Wanneer de dikte van de zijdelen van het meubel 16 mm bedraagt, de witte kunststof elementen niet verwijderen.

De witte kunststofelementen ondersteunen bij het centraal uitlijnen het apparaat.

8. Wanneer de dikte van de zijdelen van het meubel 20 mm bedraagt, de witte kunststof elementen verwijderen.

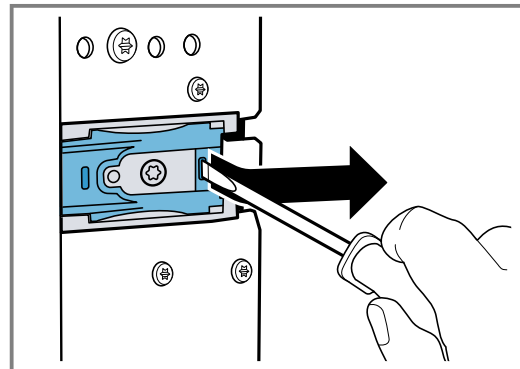

9. Wanneer de dikte van de zijdelen van het meubel 19 mm bedraagt, de witte kunststof elementen verwijderen ①, 180° draaien ② en weer terugplaatsen ③.

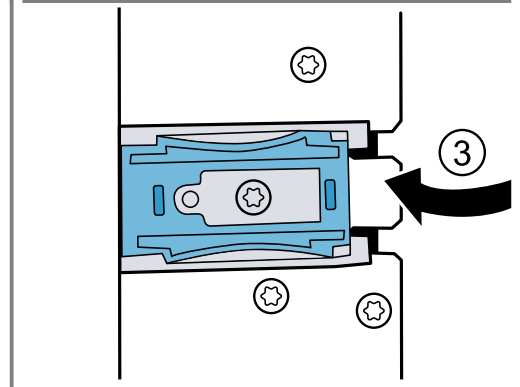
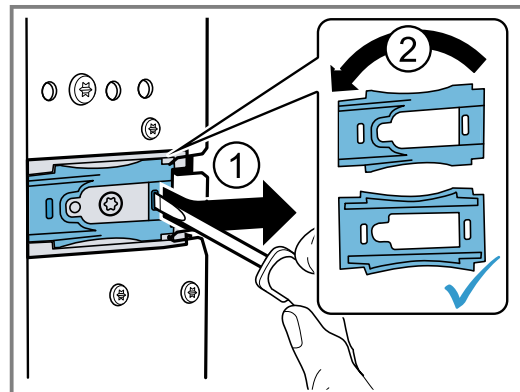

10. Schuif het apparaat volledig in het inbouwmeubel.
 - De aansluitkabel niet knikken of inklemmen.
 - Ter vereenvoudiging van de installatie het apparaat in de richting van de scharnieren schuiven.

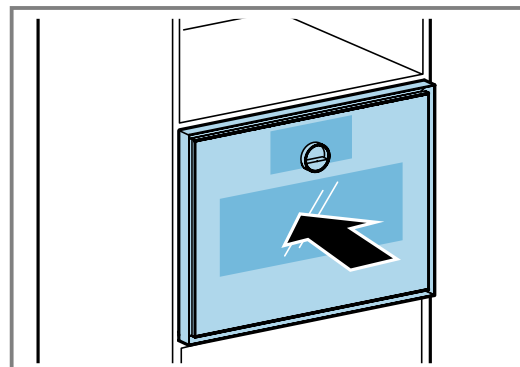

11. Lijn het apparaat gecentreerd uit.

Tussen het apparaat en de aangrenzende meubelfronten is een luchtspleet van minstens 5 mm noodzakelijk.

12. Stel het apparaat met de waterpas exact horizontaal.

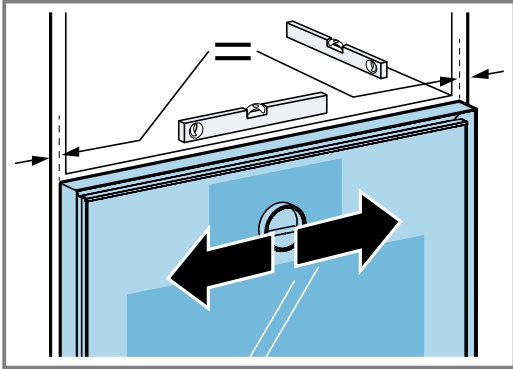

13. Open de apparaatdeur.

14. Het toestel met de meegeleverde schroeven op het meubel vastschroeven.

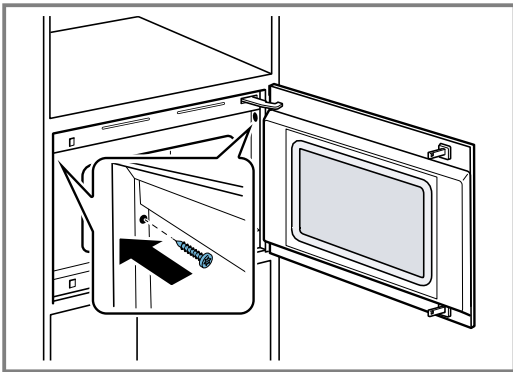

15. Verwijder de transportbeveiliging van rood kunststof van de bovenste deursluiting.

16. Verwijder verpakkingsmateriaal en plakfolie uit de binnenruimte en van de deur.

26.9 Instelbaar tussenschot

Voor uw apparaat zijn het instelbare tussenschot GA601010 en GA301010 beschikbaar.

LET OP!

Wanneer u te zware apparaten op het tussenschot GA601010 of GA301010 installeert, dan kunnen de tussenschotten verbuigen.

- ▶ Installeer de tussenschotten GA601010 of GA301010 niet onder een bakoven.

Wanneer u het apparaat niet correct op het tussenschot GA601010 of GA301010 positioneert, dan kunnen de tussenschotten verbuigen.

- ▶ Het apparaat niet schuin in de inbouwnis op het tussenschot positioneren.
- ▶ Het apparaat parallel aan de zijwanden van de inbouwnis in de hoge kast schuiven.

Opmerking: Installeer een magnetron niet onder een volautomatische espressomachine.

Installeer de tussenschotten uitsluitend:

- onder een combi-stoomoven van dezelfde apparaatserie.
- onder een magnetron van dezelfde apparaatserie.
- onder een volautomatische espressomachine, welke u boven een bakoven van dezelfde serie installeert.

- onder een volautomatische espressomachine, welk u boven een combi-stoomoven van dezelfde apparaatserie installeert.

Installeer de tussenschotten niet:

- onder een bakoven.
- tussen twee volautomatische espressomachines, welke u boven elkaar wilt installeren.
- boven een combi-stoomoven van dezelfde apparaatserie.

Apparaat boven tussenschot installeren

- ▶ Het apparaat niet schuin in de inbouwnis op het tussenschot positioneren. Het apparaat parallel aan de zijwanden van de inbouwnis in de hoge kast schuiven.

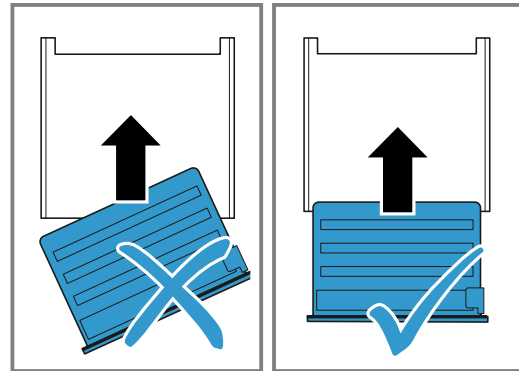

26.10 Stellen van de apparaatdeur

De apparaatdeur is bij levering gesteld. Stellen is normaal gesproken niet nodig.

Stel indien nodig de deur bij het scharnier, om een exacte spleetmaat te realiseren.

U kunt de hoogte van de apparaatdeur niet stellen.

Toesteldeurhoogte corrigeren

1. Het apparaat uit de inbouwnis trekken.
2. De twee schroeven aan de toestelzijde losdraaien.

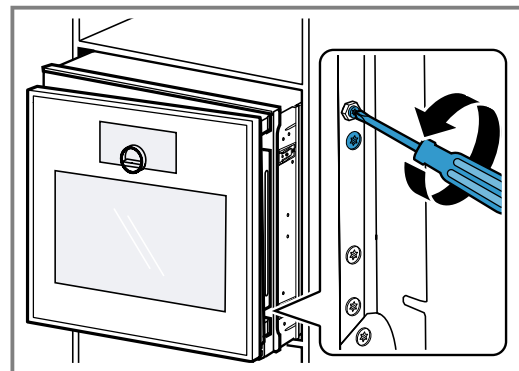

3. De apparaatdeur openen.

4. De inbusleutel naar links draaien om de deurhoogte van het toestel te corrigeren.

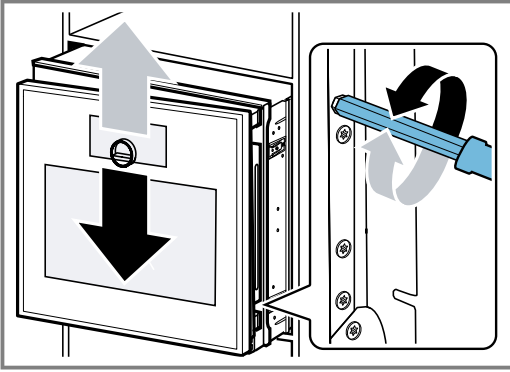

5. De twee schroeven aan de toestelzijkant vastschroeven.
6. Schuif het apparaat in de inbouw nis.

Deuropeningshoek wijzigen

Twee openingshoeken zijn voor de apparaatdeur beschikbaar.

1. Trek het apparaat iets uit de inbouw nis.
2. De schroef aan de rechterzijde meer naar achteren op het apparaat iets losdraaien.

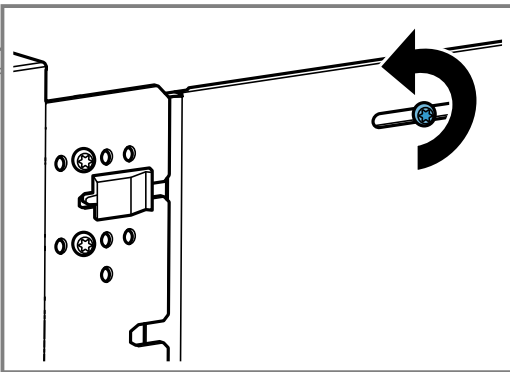

3. De beide zwarte schroeven voor het zwarte kunststofelement verwijderen.

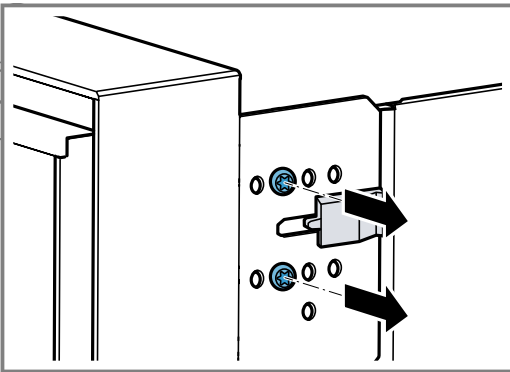

4. Het zwarte kunststof element naar rechts verschuiven.

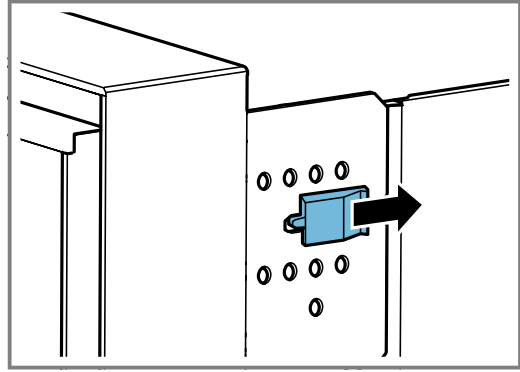

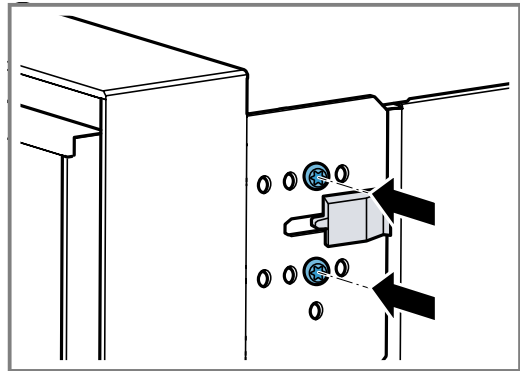

5. De beide schroeven in de gaten verder naar rechts op het apparaat vastschroeven.



Hoe verder naar rechts u de schroeven op het apparaat vastschroeft, des te kleiner de openingshoek. Bij de juiste positie van de schroeven bedraagt de openingshoek van de apparaatdeur ca. 97°.

26.11 Apparaat na installatie in bedrijf nemen

Vereiste: Het apparaat is ingebouwd en aangesloten.

1. Druk op  op de bedieningsring.
- ✓ Het display toont gedurende ca. 30 seconden het GAGGENAU-logo en vervolgens "Initialisatie".
2. De taal instellen.
3. De aanwijzingen van de installatie-assistent op het display volgen.
 - Druk op  of draai aan de bedieningsring.
4. De instellingen voor de "Installatiehoogte" uitvoeren.
5. Afhankelijk van de inbouwsituatie of lichaamsgrootte van de gebruiker het display horizontaal of verticaal uitlijnen.
6. De demonstratiemodus activeren.

26.12 Combineer het apparaat met een bakoven

1. Combineer uitsluitend geschikte apparaten van hetzelfde merk en dezelfde serie.
2. Eerst de magnetron, en vervolgens de bakoven inbouwen.
3. Bij het inbouwen van het apparaat naast de oven ervoor zorgen dat de deuren van het toestel in de tegenovergestelde richting openen.

26.13 Apparaat met stoomoven combineren

1. Combineer uitsluitend geschikte apparaten van hetzelfde merk en dezelfde serie.
2. Eerst de magnetron, en vervolgens de combi-stoomoven inbouwen.

26.14 Apparaat met volautomatische espressomachine combineren

1. Combineer uitsluitend geschikte apparaten van hetzelfde merk en dezelfde serie.
2. Houd de montagehandleiding van de volautomatische espressomachine aan.
3. Bij de installatie boven de volautomatische espressomachine het tussenschot of de hoek van metaal gebruiken. Het tussenschot en de hoek van metaal kunt u bij de klantenservice of in de onlineshop verkrijgen.
4. Bij de installatie van twee apparaten boven elkaar direct naast een volautomatische espressomachine het tussenschot of de hoek van metaal tussen de vier apparaten gebruiken.

26.15 Apparaat met warmhoudlade combineren

LET OP!

Scherpe kanten op het apparaat kunnen de frontplaat van de warmhoudlade beschadigen.

- ▶ Bij het inschuiven van het apparaat de frontplaat van de warmhoudlade niet beschadigen.
 - ▶ Voor de installatie van nog een apparaat de warmhoudlade openen, een doek over de frontplaat leggen en de warmhoudlade sluiten, om de frontplaat van de warmhoudlade tegen beschadigingen te beschermen.
1. Combineer uitsluitend geschikte apparaten van hetzelfde merk en dezelfde serie.
 2. Bouw eerst de warmhoudlade in.
 3. Houd het installatievoorschrift van de warmhoudlade aan.
 4. Schuif het apparaat op de warmhoudlade in de inbouwkast.

26.16 Apparaat demonteren

1. Maak het apparaat spanningsloos.
2. Draai de bevestigingsschroeven los.
3. Til het apparaat iets op en trek het helemaal naar buiten.

BSH Hausgeräte GmbH
Carl-Wery-Straße 34
81739 München, GERMANY
www.gaggenau.com

GAGGENAU



9001954853 nl (041109)