

SIEMENS

WQ45H2BCFG

Sèche-linge



FR Manuel d'utilisation et notice d'installation



Pour plus d'informations, veuillez vous reporter au Guide de l'utilisateur numérique.



Table des matières

1 Sécurité.....	4	8 Programmes.....	26
1.1 Indications générales.....	4	8.1 Programmes automatiques.....	26
1.2 Utilisation conforme.....	4	8.2 Programmes de temps.....	28
1.3 Restrictions du périmètre utilisateurs.....	4	9 Accessoires.....	29
1.4 Installation sécurisée.....	5	10 Linge.....	30
1.5 Utilisation sûre.....	7	10.1 Préparation du linge.....	30
1.6 Nettoyage et entretien sûrs.....	10	11 Utilisation.....	30
2 Prévention des dégâts matériels.....	12	11.1 Mise sous tension de l'appareil.....	30
3 Protection de l'environnement et économies d'énergie ...	12	11.2 Réglage d'un programme.....	30
3.1 Élimination de l'emballage.....	12	11.3 Enregistrement des réglages du programme.....	30
3.2 Économies d'énergie.....	13	11.4 Ouvrir la porte.....	31
3.3 Mode économie d'énergie.....	13	11.5 Introduction du linge.....	31
4 Installation et branchement.....	13	11.6 Départ du programme.....	31
4.1 Déballage de l'appareil.....	13	11.7 Rajout de linge.....	31
4.2 Contenu de la livraison.....	13	11.8 Annulation d'un programme..	31
4.3 Exigences sur le lieu d'installation.....	14	11.9 Retirer le linge.....	31
4.4 Tuyau d'évacuation d'eau.....	15	11.10 Placer l'appareil en mode veille.....	32
4.5 Alignement de l'appareil.....	17	11.11 Filtre à peluche.....	32
4.6 Raccordement électrique de l'appareil.....	17	11.12 Réservoir d'eau de condensation.....	33
5 Description de l'appareil.....	18	12 Objectif de séchage.....	34
5.1 Appareil.....	18	12.1 Modifier l'objectif de séchage.....	35
5.2 Bandeau de commande.....	19	12.2 Adapter l'objectif de séchage.....	35
5.3 Logique de commande.....	19	13 Sécurité enfants.....	35
6 Affichage.....	20	13.1 Activation de la sécurité enfants.....	35
7 Touches.....	23	13.2 Désactivation de la sécurité enfants.....	35

14 Home Connect	35	20 Service après-vente	47
14.1 Configurer l'appli Home Connect	36	20.1 Numéro de produit (E-Nr.), numéro de fabrication (FD) et numéro de série (Z-Nr.).....	48
14.2 Configurer Home Connect	36	21 Paramètres de consumma- tion	49
14.3 Activation du Wi-Fi sur l'ap- pareil.....	36	22 Données techniques	50
14.4 Désactivation du Wi-Fi sur l'appareil	36	23 Déclaration de conformité	51
14.5 Installer la mise à jour logi- cielle	37		
14.6 Réinitialisation des ré- glages réseau de l'appareil... ..	37		
14.7 Démarrage à distance.....	37		
14.8 Recommandation de pro- gramme intelligente.....	37		
14.9 Diagnostic à distance.....	38		
14.10 Protection des données	38		
15 Réglages de base.....	38		
15.1 Vue d'ensemble des ré- glages de base	38		
15.2 Modification des réglages de base	39		
16 Entretien de l'appareil.....	39		
16.1 Préparer l'entretien de l'ap- pareil.....	39		
16.2 Appeler l'entretien de l'ap- pareil.....	40		
16.3 Effectuer un entretien simple de l'appareil	40		
16.4 Effectuer un entretien inten- sif de l'appareil	41		
17 Nettoyage et entretien	42		
17.1 Capteur d'humidité	42		
17.2 Filtre du réservoir d'eau de condensation.....	42		
18 Dépannage	43		
19 Transport, stockage et éli- mination.....	47		
19.1 Mettre au rebut un appareil usagé.....	47		



1 Sécurité

Respectez les consignes de sécurité suivantes.

1.1 Indications générales



- Lisez attentivement cette notice.
- Conservez la notice ainsi que les informations produites en vue d'une réutilisation ultérieure ou pour un futur nouveau propriétaire.
- Ne branchez pas l'appareil si ce dernier a été endommagé durant le transport.

1.2 Utilisation conforme

Utilisez l'appareil uniquement :

- pour sécher et rafraîchir des textiles lavés à l'eau et adaptés au sèche-linge.
- pour un usage privé et dans les pièces fermées d'un domicile.
- jusqu'à une altitude maximale de 4 000 m au-dessus du niveau de la mer.

1.3 Restrictions du périmètre utilisateurs

Les enfants de 8 ans et plus, les personnes souffrant d'un handicap physique, sensoriel ou mental ou ne détenant pas l'expérience et/ou les connaissances nécessaires pourront utiliser cet appareil à condition de le faire sous surveillance, ou que son utilisation sûre leur ait été enseignée et qu'ils aient compris les dangers qui en émanent.

Les enfants ne sont pas autorisés à jouer avec l'appareil.

Le nettoyage de l'appareil, et l'entretien par l'utilisateur, sont des activités que les enfants ne peuvent pas effectuer sans surveillance.

Les enfants de moins de 3 ans et les animaux doivent être tenus à distance de l'appareil.

1.4 Installation sécurisée

⚠ AVERTISSEMENT – Risque d'électrocution !

Les installations non conformes sont dangereuses.

- ▶ Pour le raccordement et l'utilisation de l'appareil, respectez impérativement les indications figurant sur la plaque signalétique.
- ▶ L'appareil doit être branché uniquement à une source d'alimentation avec courant alternatif à l'aide d'une prise murale correctement installée et reliée à la terre.
- ▶ Le système à conducteur de protection de l'installation électrique de la maison doit être conforme. L'installation doit avoir une section de câble suffisamment grande.
- ▶ En cas d'utilisation d'un disjoncteur différentiel, n'utilisez qu'un seul type avec le symbole .
- ▶ N'alimentez jamais l'appareil par l'intermédiaire d'un appareil de commutation externe, par ex. une minuterie ou une télécommande.
- ▶ Ne connectez jamais l'appareil à un circuit qui est régulièrement allumé et éteint par l'alimentation électrique.
- ▶ Si l'appareil est encastré, la fiche du cordon d'alimentation secteur doit être librement accessible ou, si un accès libre est impossible, un dispositif de sectionnement tous pôles doit être installé dans l'installation électrique fixe, conformément aux réglementations d'installation.
- ▶ Lors de l'installation de l'appareil, veiller à ce que le cordon d'alimentation secteur ne soit pas coincé ni endommagé.

Le cordon d'alimentation pose un danger si sa gaine de protection est endommagée.

- ▶ Ne mettez jamais en contact le cordon d'alimentation avec des sources de chaleur et des pièces chaudes de l'appareil.
- ▶ Ne mettez jamais en contact le cordon d'alimentation avec des pointes acérées ou arêtes tranchantes.
- ▶ Ne pliez, n'écrasez ou ne modifiez jamais le cordon d'alimentation.

⚠ AVERTISSEMENT – Risque d'incendie !

Il est dangereux d'utiliser un cordon d'alimentation secteur avec une rallonge ou un adaptateur non autorisé.

- ▶ Ne pas utiliser de rallonge ni de bloc multiprise.
- ▶ Utiliser uniquement des adaptateurs et cordons d'alimentation secteur agréés par le fabricant.
- ▶ Si le cordon d'alimentation secteur est trop court et qu'aucun cordon d'alimentation plus long n'est disponible, contacter un électricien spécialisé pour adapter l'installation domestique.

⚠ AVERTISSEMENT – Risque de blessure !

Le soulèvement du poids élevé de l'appareil peut entraîner des blessures.

- ▶ Ne soulevez jamais seul l'appareil.

Si cet appareil n'est pas installé correctement dans une colonne lave-linge/sèche-linge, il peut tomber.

- ▶ Empilez le sèche-linge sur un lave-linge uniquement à l'aide du kit de raccordement du fabricant du sèche-linge
→ "*Accessoires*", Page 29. Aucune autre méthode d'installation n'est autorisée.
- ▶ N'installez pas l'appareil dans une colonne de lave-linge/sèche-linge si le fabricant ne propose pas de kit de raccordement approprié.
- ▶ N'installez pas d'appareils de différents fabricants et de profondeurs et largeurs différentes dans une colonne de lave-linge/sèche-linge.
- ▶ Ne placez pas une colonne de lave-linge/sèche-linge sur un socle, les appareils peuvent basculer.

⚠ AVERTISSEMENT – Risque d'asphyxie !

Les enfants risquent de s'envelopper dans les matériaux d'emballage ou de les mettre sur la tête et de s'étouffer.

- ▶ Conserver les matériaux d'emballage hors de portée des enfants.
- ▶ Ne jamais laisser les enfants jouer avec les emballages.

⚠ PRUDENCE – Risque de blessure !

L'appareil peut vibrer ou bouger pendant le fonctionnement.

- ▶ Installez l'appareil sur une surface propre, plane et solide.
- ▶ Alignez l'appareil avec les pieds de l'appareil et un niveau à bulle.

Il existe un risque de trébuchement si les flexibles et les cordons d'alimentation secteur ne sont pas installés correctement.

- ▶ Disposez les flexibles et le cordon d'alimentation secteur de manière à éviter tout risque de chute.

Si l'appareil est déplacé par ses parties saillantes, telles que le hublot de l'appareil, les pièces peuvent se détacher.

- ▶ Ne déplacez pas l'appareil par ses parties frontales.

⚠ PRUDENCE – Risque de coupure !

Vous risquez de vous couper en touchant les arêtes vives de l'appareil.

- ▶ Ne touchez pas les arêtes vives de l'appareil.
- ▶ Utilisez des gants de protection pour transporter et installer l'appareil.

1.5 Utilisation sûre**⚠ AVERTISSEMENT – Risque d'électrocution !**

Un appareil endommagé ou un cordon d'alimentation secteur endommagé est dangereux.

- ▶ N'utilisez jamais un appareil endommagé.
- ▶ Ne tirez jamais sur le cordon d'alimentation secteur pour débrancher l'appareil du secteur. Débranchez toujours la fiche du cordon d'alimentation secteur.
- ▶ Si l'appareil ou le cordon d'alimentation secteur est endommagé, débranchez immédiatement le cordon d'alimentation secteur ou coupez le fusible dans le boîtier à fusibles.
- ▶ Appelez le service après-vente. → *Page 47*

L'infiltration d'humidité peut occasionner un choc électrique.

- ▶ Utiliser l'appareil uniquement dans des pièces fermées.
- ▶ Ne jamais exposer l'appareil à une forte chaleur ou humidité.
- ▶ Ne pas utiliser de nettoyeur vapeur ou haute pression, de tuyaux ou de douchettes pour nettoyer l'appareil.

⚠ AVERTISSEMENT – Risque de préjudice pour la santé !

Des enfants risquent de s'enfermer dans l'appareil et de mettre leur vie en danger.

- ▶ Ne pas installer l'appareil derrière une porte susceptible de bloquer ou d'empêcher l'ouverture de la porte de l'appareil.
- ▶ En cas d'appareils usagés, débranchez la fiche secteur du câble d'alimentation secteur, puis coupez ce dernier et détruisez la serrure de la porte de l'appareil de sorte qu'il soit impossible de fermer le hublot.

⚠ AVERTISSEMENT – Risque d'asphyxie !

Les enfants risquent d'inhaler ou d'avalier des petits morceaux et s'étouffer.

- ▶ Conserver les petites pièces hors de portée des enfants.
- ▶ Ne pas laisser les enfants jouer avec les petites pièces.

⚠ AVERTISSEMENT – Risque d'explosion !

La poussière de charbon ou la farine à proximité de l'appareil peut provoquer une explosion.

- ▶ Gardez l'environnement de l'appareil propre pendant le fonctionnement.

⚠ AVERTISSEMENT – Risque d'empoisonnement !

L'eau de condensation de cet appareil n'est pas potable et peut contenir des peluches.

- ▶ Ne buvez pas et n'utilisez pas l'eau de condensation de l'appareil.

L'ingestion de lessive et de produit d'entretien risque de provoquer un empoisonnement.

- ▶ Consultez un médecin en cas d'ingestion accidentelle.
- ▶ Rangez la lessive et les produits d'entretien hors de portée des enfants.

⚠ AVERTISSEMENT – Risque d'incendie !

Le réfrigérant R290 de cet appareil est respectueux de l'environnement mais combustible, et peut s'enflammer au contact d'un feu ouvert ou de sources d'inflammation.

- ▶ Éloignez l'appareil de toute flamme nue et de toute source d'in-

flammation.

**⚠ AVERTISSEMENT – Risque d'explosion !**

Les résidus présents dans le filtre à peluche peuvent s'enflammer pendant le séchage.

- ▶ Nettoyez régulièrement le filtre à peluche.

Les objets facilement inflammables, tels que les briquets ou les allumettes, peuvent s'enflammer pendant le séchage.

- ▶ Avant de sécher du linge, retirez tous les objets facilement inflammables des poches.

Du linge non lavé et étant entré en contact avec du dissolvant, de l'huile, de la cire, du décapant, de la peinture, de la graisse ou du détachant, peut s'enflammer lors du séchage.

- ▶ Ne séchez pas du linge non lavé dans cet appareil.
- ▶ Rincez soigneusement le linge à l'eau chaude additionnée de lessive avant de le sécher.
- ▶ N'utilisez pas l'appareil si le linge a été préalablement nettoyé avec des produits chimiques industriels.

⚠ AVERTISSEMENT – Risque d'incendie !

Si le processus de séchage est interrompu prématurément, le linge n'est pas suffisamment refroidi et peut s'enflammer.

- ▶ N'annulez pas prématurément le programme de séchage.
- ▶ Si le processus de séchage est interrompu prématurément, retirez immédiatement le linge et étendez-le.

⚠ PRUDENCE – Risque de blessure !

Si vous montez ou grimpez sur l'appareil, la plaque de protection peut se casser.

- ▶ Ne montez et ne grimpez pas sur l'appareil.

Si vous prenez appui sur le hublot de l'appareil, ce dernier peut basculer.

- ▶ Ne vous appuyez pas et ne vous asseyez pas sur le hublot de l'appareil.
- ▶ Ne déposez aucun objet sur le hublot de l'appareil.

Si vous introduisez vos mains dans le tambour en rotation, vous risquez de vous blesser les mains.

- ▶ Patientez jusqu'à l'arrêt complet du tambour avant de mettre les mains dedans.

1.6 Nettoyage et entretien sûrs

⚠ AVERTISSEMENT – Risque d'électrocution !

Les réparations non conformes sont dangereuses.

- ▶ Ne modifiez jamais techniquement l'appareil ou les caractéristiques de l'appareil.
- ▶ Seul un personnel dûment qualifié peut entreprendre des réparations sur l'appareil.
- ▶ Seules des pièces de rechange d'origine peuvent être utilisées pour réparer l'appareil.
- ▶ Afin d'écartier tout danger quand le cordon d'alimentation secteur de cet appareil est endommagé, seul le fabricant ou son service après-vente ou toute autre personne de qualification équivalente est habilité à le remplacer.

L'infiltration d'humidité peut occasionner un choc électrique.

- ▶ Avant le nettoyage, retirez la fiche secteur ou coupez le disjoncteur.
- ▶ Ne pas utiliser de nettoyeur vapeur ou haute pression, de tuyaux ou de douchettes pour nettoyer l'appareil.

⚠ AVERTISSEMENT – Risque de blessure !

L'utilisation de pièces de rechange et d'accessoires non d'origine est dangereuse.

- ▶ Utilisez uniquement des pièces de rechange d'origine et des accessoires d'origine du fabricant.

⚠ AVERTISSEMENT – Risque d'empoisonnement !

L'utilisation de produits de nettoyage contenant des solvants peut produire des vapeurs toxiques.

- ▶ N'utilisez pas de produits de nettoyage contenant des solvants.

2 Prévention des dégâts matériels

ATTENTION !

Un dosage incorrect de l'assouplissant, de la lessive et des produits d'entretien et de nettoyage peut nuire au bon fonctionnement de l'appareil.

- ▶ Respectez les recommandations de dosage lessiviel du fabricant.

Le dépassement de la quantité de charge maximale altère le fonctionnement de l'appareil.

- ▶ Respectez la quantité de charge maximale pour chaque programme et ne la dépassez pas.
→ "Programmes", Page 26

La surchauffe de l'appareil peut entraver son fonctionnement.

- ▶ Dégagez l'ouverture de ventilation au niveau de l'appareil pendant le fonctionnement.
- ▶ Assurez une ventilation suffisante dans la pièce.

Les objets légers, notamment les cheveux et les peluches, peuvent être aspirés par l'ouverture de ventilation de l'appareil pendant son fonctionnement et gêner le fonctionnement de l'appareil.

- ▶ Gardez l'environnement de l'appareil propre pendant son fonctionnement.
- ▶ Tenez les objets légers à l'écart de l'appareil.

Tout fonctionnement avec une protection contre les peluches manquante, incomplète ou défectueuse (selon l'équipement, par ex. filtre à peluche, dépôt de peluches, matelas filtrant) risque d'endommager l'appareil.

- ▶ N'utilisez pas l'appareil en cas de protection manquante, incomplète ou défectueuse.

Les produits en mousse ou en mousse synthétique peuvent se déformer ou fondre lors du séchage.

- ▶ Ne faites pas sécher de linge contenant de la mousse ou de la mousse synthétique.

Des produits nettoyants inappropriés peuvent endommager les surfaces de l'appareil.

- ▶ Ne pas utiliser de produits de nettoyage agressifs ou récurants.
- ▶ N'utilisez pas de nettoyants fortement alcoolisés.
- ▶ Ne pas utiliser de tampon en paille métallique ni d'éponge à dos récurant.
- ▶ Nettoyez l'appareil uniquement avec de l'eau et un chiffon doux et humide.
- ▶ En cas de contact avec l'appareil, éliminez immédiatement tous les résidus de lessive, de brouillard de pulvérisation ou de résidus.

3 Protection de l'environnement et économies d'énergie

3.1 Élimination de l'emballage

Les emballages sont écologiques et recyclables.

- ▶ Veuillez éliminer les pièces détachées après les avoir triées par matière.



Éliminez l'emballage en respectant l'environnement.

3.2 Économies d'énergie

Si vous respectez les instructions suivantes, votre appareil consommera moins de courant.

- Utilisez l'appareil dans une pièce bien ventilée et maintenez libre l'ouverture de ventilation de l'appareil.
- Essorez le linge dans le lave-linge avant de le sécher.
- Utilisez la totalité de la charge des programmes à chaque cycle de séchage. Programmes
→ *Page 26*
- Ne dépassez pas la quantité de charge maximale des programmes. Programmes
→ *Page 26*
- Nettoyez le filtre à peluche après le séchage. 
→ *"Nettoyer le filtre à peluche", Page 32*
- Désactivez le Wi-Fi non utilisé sur l'appareil.
→ *"Désactivation du Wi-Fi sur l'appareil", Page 36*

3.3 Mode économie d'énergie

Si vous n'utilisez pas l'appareil pendant une courte période, il passe automatiquement en mode économie d'énergie. Tous les affichages s'effacent et  clignote.

Le mode économie d'énergie prend fin lorsque vous utilisez de nouveau l'appareil.

Si vous n'utilisez plus l'appareil pendant une période prolongée, il se met automatiquement en mode veille.

4 Installation et branchement

4.1 Déballage de l'appareil

ATTENTION !

Les objets qui restent dans le tambour et qui ne sont pas destinés au fonctionnement de l'appareil peuvent entraîner des dommages matériels ou endommager l'appareil.

- ▶ Avant utilisation, retirez ces objets et les accessoires fournis du tambour.

1. Retirez entièrement les emballages et les sachets de l'appareil.
→ *"Élimination de l'emballage", Page 12*
2. Vérifiez que l'appareil ne présente pas de dommages visibles.
3. Ouvrez la porte. → *Page 31*
4. Retirez l'accessoire du tambour.
5. Fermez la porte.

4.2 Contenu de la livraison

Après avoir déballé le produit, inspectez toutes les pièces pour détecter d'éventuels dégâts dus au transport et pour vous assurer de l'intégralité de la livraison.

ATTENTION !

Des accessoires incomplets ou défectueux peuvent gêner le fonctionnement de l'appareil, l'endommager ou entraîner des dommages matériels.

- ▶ Ne faites pas fonctionner l'appareil avec des accessoires incomplets ou défectueux.
- ▶ Remplacez les accessoires appropriés avant de faire fonctionner l'appareil.
→ *"Accessoires", Page 29*

La livraison comprend :

- Sèche-linge
- Documents d'accompagnement
- Tuyau d'évacuation d'eau avec adaptateur de raccordement, matériel de fixation et coude.
→ "Tuyau d'évacuation d'eau",
Page 15

4.3 Exigences sur le lieu d'installation

ATTENTION !

Si l'appareil est incliné à plus de 40°, l'eau résiduelle qu'il contient peut s'échapper et provoquer des dommages matériels.

- ▶ Inclinez l'appareil avec précaution.
- ▶ Transportez l'appareil debout.

La présence d'eau résiduelle gelée dans l'appareil peut l'endommager.

- ▶ N'installez et n'utilisez pas l'appareil dans des lieux exposés au risque de gel et/ou en plein air.

Si vous utilisez l'appareil immédiatement après son transport, le liquide réfrigérant qu'il contient peut provoquer des dommages.

- ▶ Après un transport, laissez l'appareil reposer pendant deux heures avant de le mettre en service.

Lieu d'installation	Conditions
Au sol	Posez l'appareil sur une surface propre, plane et ferme. Alignez l'appareil → Page 17.

Lieu d'installation	Conditions
Dans une colonne lave-linge/sèche-linge	<p>Installez cet appareil uniquement dans une colonne lave-linge/sèche-linge à l'aide du kit de raccordement d'origine du fabricant du sèche-linge.</p> <ul style="list-style-type: none"> ■ Kit de raccordement avec plan de travail escamotable → Page 29 ■ Kit de raccordement → Page 29 <p>Posez cet appareil uniquement sur un lave-linge du même fabricant. La profondeur et la largeur de cet appareil doivent correspondre aux dimensions du lave-linge.</p> <p>Ne placez pas une colonne de lave-linge/sèche-linge sur un socle.</p>
Contre un mur	<p>Ne coincez aucun tuyau ni aucun cordon d'alimentation secteur entre le mur et l'appareil.</p>

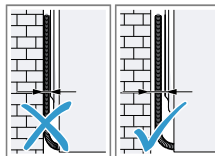

4.4 Tuyau d'évacuation d'eau

Pendant le séchage, il se forme de l'eau de condensation que votre appareil recueille dans le réservoir d'eau de condensation. Utilisez le tuyau d'évacuation d'eau pour évacuer l'excédent d'eau de condensation directement dans les eaux usées.

Remarque

- Utilisez cet appareil avec le tuyau d'évacuation d'eau fourni.
→ "Raccorder le tuyau d'évacuation d'eau", Page 15
Si vous raccordez le tuyau d'évacuation d'eau, vous n'avez pas besoin de vider le réservoir d'eau de condensation régulièrement.
→ "Vider le réservoir d'eau de condensation", Page 34

Raccorder le tuyau d'évacuation d'eau

Si vous ne souhaitez pas vider régulièrement le réservoir d'eau de condensation de l'appareil, raccordez le tuyau d'évacuation d'eau.

ATTENTION !

Si l'appareil fonctionne sans que le tuyau d'eau de condensation ou que le tuyau d'évacuation d'eau ne soit raccordé, du liquide peut s'échapper du manchon.

- ▶ Avant d'utiliser l'appareil, raccordez correctement le tuyau d'eau de condensation ou le tuyau d'écoulement d'eau sur le manchon.

Conditions

- L'appareil et ses accessoires sont déballés.
→ "Déballage de l'appareil", Page 13
 - L'appareil est installé sur le lieu d'installation.
→ "Exigences sur le lieu d'installation", Page 14
1. Tirez le tuyau d'eau de condensation du manchon.

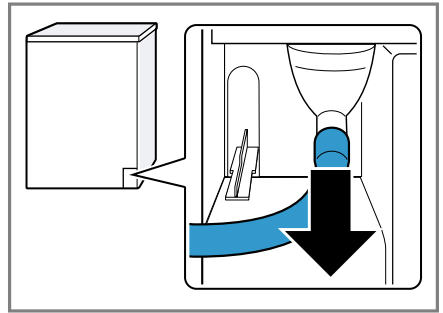

Le tuyau d'eau de condensation est raccordé au manchon en usine.

Remarque : Lorsque vous retirez le tuyau d'eau de condensation, du liquide peut s'échapper du manchon.

2. Faites glisser le tuyau d'eau de condensation sur le support.

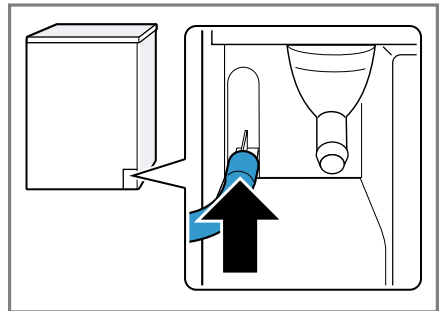

3. Poussez le tuyau d'évacuation d'eau sur le manchon jusqu'en butée.

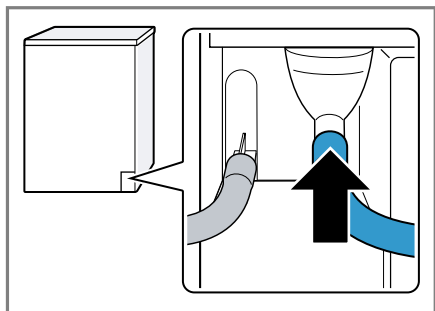

4. Vider le réservoir d'eau de condensation.
→ "Vider le réservoir d'eau de condensation", Page 34
5. Retirez le bouchon de la partie inférieure ① et insérez-le dans la cavité située sur le dessus ②.

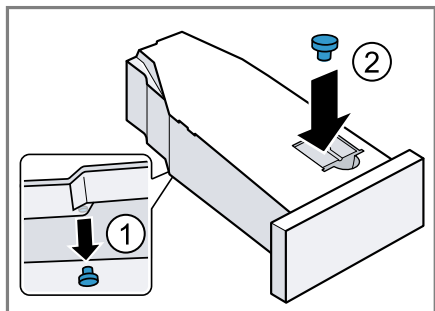

6. Mettez en place le réservoir d'eau de condensation.
→ "Insérer le réservoir à fond", Page 34
7. Raccordez l'appareil à l'évacuation de l'eau.
→ "Types de raccordement à l'évacuation de l'eau", Page 16

Conseil : Pour recueillir à nouveau l'eau de condensation dans le réservoir d'eau de condensation, par exemple, en cas de changement

d'emplacement de l'appareil, exécutez ces étapes dans l'ordre inverse des opérations.

Types de raccordement à l'évacuation de l'eau

ATTENTION !

En cas de sortie bouchée ou fermée, l'eau accumulée risque de s'écouler à nouveau dans l'appareil.

- ▶ Avant de faire fonctionner l'appareil, s'assurer que l'eau d'écoulement s'évacue rapidement et éliminer les bouchages.

Écoulement dans un siphon.

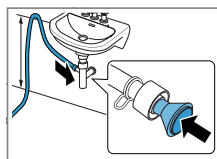

Fixez le point de raccordement avec un collier de serrage (12-22 mm). Fixez le tuyau d'évacuation d'eau avec un guide de flexible à une hauteur minimale de 80 cm et maximale de 100 cm.

Remarque : Le raccord Y → Page 29 vous permet de raccorder le tuyau d'évacuation d'eau d'un appareil supplémentaire, par exemple une machine à laver, au même écoulement du siphon.

Écoulement dans un lavabo.

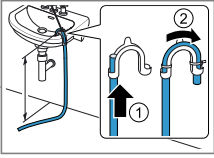

Poussez le tuyau d'évacuation d'eau complètement à travers le coude et fixez-le avec le matériel de fixation. Fixez le coude à une hauteur de 100 cm maximum.

Écoulement dans une bouche d'évacuation.

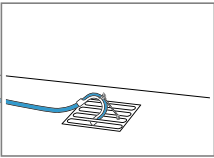

Poussez le tuyau d'évacuation d'eau complètement à travers le coude et fixez-le avec le matériel de fixation. Fixez le coude sur la bouche d'évacuation.

4.5 Alignement de l'appareil

Pour réduire le bruit et les vibrations, alignez correctement l'appareil.

- Pour aligner l'appareil, tournez les pieds de l'appareil. Vérifiez l'horizontalité avec un niveau à bulle.

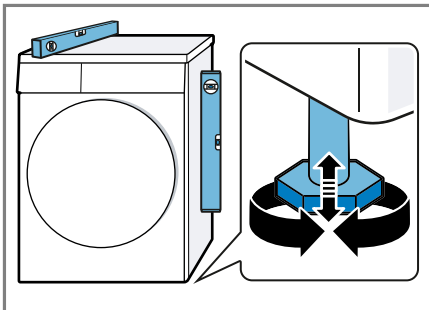

Tous les pieds de l'appareil doivent reposer fermement sur le sol.

4.6 Raccordement électrique de l'appareil

1. Branchez la fiche secteur du cordon d'alimentation de l'appareil dans une prise murale à proximité de l'appareil.

Les données de raccordement de l'appareil figurent dans les données techniques → Page 50.

2. Assurez-vous que la fiche secteur soit correctement branchée.

5 Description de l'appareil

5.1 Appareil

Cette section contient une vue d'ensemble des composants de votre appareil.

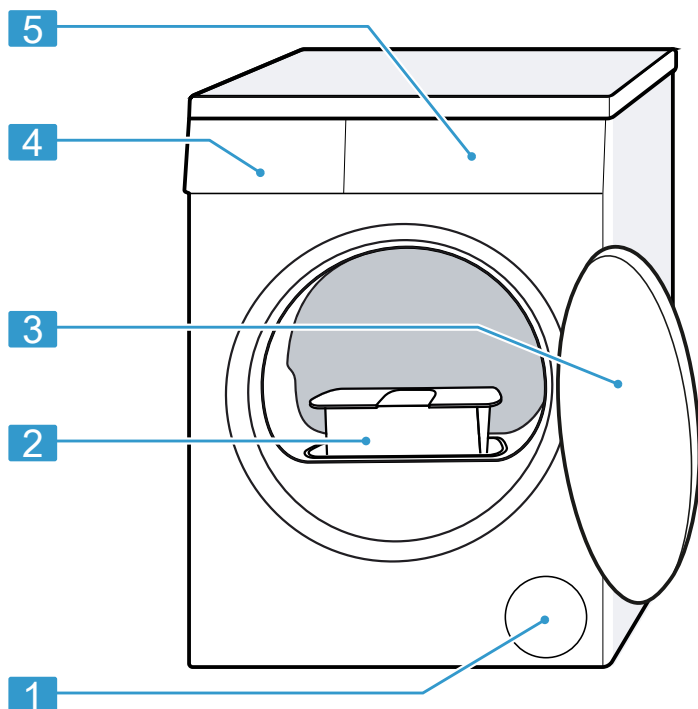

Selon le type d'appareil, les détails illustrés peuvent varier, par exemple la couleur et la forme.

1	Orifice de ventilation
2	Filtre à peluche → Page 32
3	Porte → Page 31

4	Réservoir d'eau de condensation → Page 33
5	Bandeau de commande → Page 19

5.2 Bandeau de commande

Le champ de commande vous permet de configurer toutes les fonctions de votre appareil et vous donne des informations sur l'état de fonctionnement.

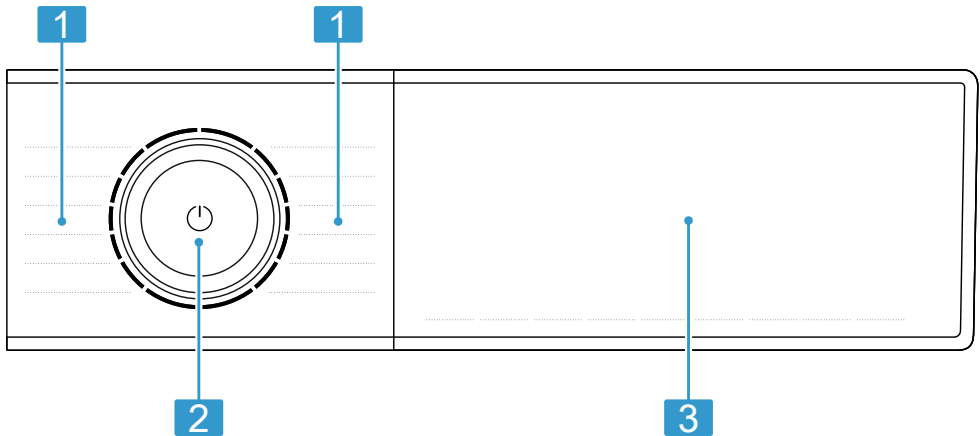

1 Programmes → *Page 26*

2 Touches → *Page 23*

3 Touches → *Page 23* et affichage → *Page 20*

5.3 Logique de commande

Certaines zones de l'écran sont des touches et réagissent au toucher. Vous pouvez activer, désactiver ou modifier les réglages en appuyant sur les touches. Les réglages activés sont mis en surbrillance en couleur à l'écran.



ATTENTION !

Un choc violent sur l'écran peut entraîner des dommages.

- ▶ N'exercez aucune pression forte sur l'écran.
- ▶ N'appuyez pas sur l'écran avec des objets tranchants ou pointus.

6 Affichage

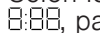
À l'écran sont affichés les valeurs de réglage actuelles, les sélections possibles ou des textes d'information.

Selon le statut du programme, l'écran affiche quelques conseils dans la zone , par exemple .

Remarque : Des fonctions supplémentaires peuvent être disponibles grâce aux mises à jour du logiciel.

→ "Installer la mise à jour logicielle", Page 37



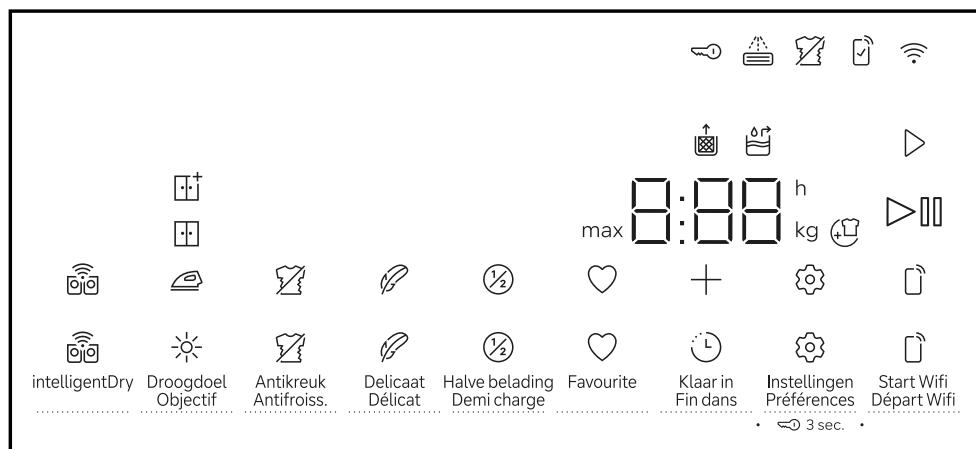











Lorsqu'une mise à jour du logiciel est disponible, vous trouverez de plus amples informations dans l'appli Home Connect.





Exemples d'affichage

Affichage	Description
0:40 ¹	Durée prévisionnelle du programme ou temps restant du programme en heures et minutes.
max 9,0 ¹	Recommandation de quantité de charge maximale en kg pour le programme sélectionné.
+ 10h ¹	Heure de fin du programme → "Touches", Page 25
♥	Mémoriser un programme. → "Touches", Page 24
	<ul style="list-style-type: none"> ■ s'allume : la sécurité enfants est activée. ■ clignote : la sécurité enfants est activée et l'appareil a été utilisé. → "Désactivation de la sécurité enfants", Page 35

¹ Exemple

Affichage	Description
	Démarrer, annuler ou mettre en pause un programme <ul style="list-style-type: none"> ■ s'allume : le programme est en cours d'exécution et peut être interrompu ou mis en pause. ■ clignote : le programme peut être lancé ou poursuivi.
	L'objectif de séchage est activé. → Page 34
	L'objectif de séchage est activé. → Page 34
	L'objectif de séchage est activé. → Page 34
	La fonction Antifroissage du linge est activée. → "Touches", Page 24
	Le séchage délicat pour les textiles délicats est activé. → Page 24
 4.5 kg	La demi-charge est activée. → Page 25
	Vous pouvez retirer ou rajouter du linge et interrompre le programme actuel. → Page 31
	Videz puis mettez en place le réservoir d'eau de condensation. → Page 34
	Nettoyez le filtre à peluche. → Page 32Nettoyez le filtre à peluche.
CrE	Exécutez un programme d'entretien simple de l'appareil. → Page 39
Hot	Le processus de refroidissement refroidit le linge pendant quelques minutes selon le statut du programme, avec le tambour en rotation pour éviter d'endommager le linge. Le processus de refroidissement peut être interrompu en ouvrant la porte. Remarque : Ne modifiez pas le programme réglé.
	L'autonettoyage automatique rince l'échangeur thermique de l'appareil. Remarque : Ne retirez pas le réservoir d'eau de condensation et n'interrompez pas le programme.
	Modifiez les réglages de base. → Page 39
	La recommandation de programme intelligente est activée. → Page 25
	<ul style="list-style-type: none"> ■ s'allume : l'appareil est connecté au réseau domestique via le Wi-Fi. ■ clignote : l'appareil tente de se connecter au réseau domestique via le Wi-Fi. → "Home Connect ", Page 35
	Le démarrage à distance est activé. → Page 25

¹ Exemple

Affichage	Description
	Les réglages qui ne sont pas disponibles sur l'appareil ont été effectués via l'appli Home Connect. Vous trouverez de plus amples informations dans l'appli Home Connect.
	Statut du programme : repassage facile
	Statut du programme : pause
End	Statut du programme : fin du programme
¹ Exemple	





7 Touches



Vous trouverez ici un aperçu des touches et leurs possibilités de réglage.

Remarque : Des fonctions supplémentaires peuvent être disponibles grâce aux mises à jour du logiciel.

→ *"Installer la mise à jour logicielle", Page 37*

Lorsqu'une mise à jour du logiciel est disponible, vous trouverez de plus amples informations dans l'appli Home Connect.

Touche	Sélection	Description
	<ul style="list-style-type: none"> ■ démarrer ■ annuler ■ mettre en pause 	Démarrer un programme, l'annuler ou le mettre en pause.
 (interrupteur principal)	<ul style="list-style-type: none"> ■ allumer ■ Mode veille ■ Redémarrer l'appareil 	Allumer l'appareil ou le placer en mode veille. Si le bandeau de commande ne réagit pas, appuyer environ 5 secondes sur  pour redémarrer l'appareil. → <i>"L'écran et les touches ne réagissent pas.", Page 44</i>
 3 sec.	<ul style="list-style-type: none"> ■ activer ■ désactiver 	Activer ou désactiver la sécurité enfants. Protégez le bandeau de commande contre toute utilisation involontaire. Si la sécurité enfants a été activée et que l'appareil est éteint, la sécurité enfants reste activée. → <i>"Sécurité enfants", Page 35</i>
 Instellingen / Préférences	Sélection multiple	→ <i>"Réglages de base", Page 38</i>

Touche	Sélection	Description
♥ Favourite	<ul style="list-style-type: none"> ■ mémoriser ■ régler 	<p>Si vous appuyez sur la touche pendant environ 3 secondes, vous mémorisez vos réglages de programme individuels. → "Enregistrement des réglages du programme", Page 30</p> <p>Si vous appuyez brièvement sur la touche, vous réglez votre programme avec des réglages de programme individuels.</p>
☼ Droogdoel / Objectif	<ul style="list-style-type: none"> ■  ■  ■  	<p>Le degré de séchage détermine le degré d'humidité ou de séchage du linge après la fin du programme. → "Objectif de séchage", Page 34</p>
☒ Antikreuk/ Antifroiss.	<ul style="list-style-type: none"> ■ activer ■ désactiver 	<p>Activer ou désactiver le séchage délicat. Le tambour déplace le linge à intervalles réguliers après la fin du programme pendant 120 minutes pour réduire le froissement.</p>
🍃 Delicaat / Délicat	<ul style="list-style-type: none"> ■ activer ■ désactiver 	<p>Activer ou désactiver le séchage délicat. La température est réduite pour les textiles délicats, par exemple pour le polyacrylique ou l'élasthanne. La durée du programme s'allonge.</p>

Touche	Sélection	Description
🕒 Klaar in / Fin dans	<ul style="list-style-type: none"> ■ Heure de fin du programme ■ Durée du programme 	<ul style="list-style-type: none"> ■ Définissez l'heure de fin du programme. La durée du programme est déjà comprise dans le nombre d'heures réglé. Après le démarrage du programme, la durée du programme est affichée. ■ Réglez la durée des programmes de temps. → "Programmes de temps", Page 28
🕒 Halve belading / Demi charge	<ul style="list-style-type: none"> ■ activer ■ désactiver 	Faire sécher des pièces de linge individuelles ou de petites charges.
📶 intelligentDry	activer	<p>Après avoir lavé votre linge au lave-linge, le sèche-linge vous recommande un programme approprié au séchage de votre linge.</p> <p>Remarque : Le lave-linge doit être compatible avec Home Connect. Le lave-linge et le sèche-linge doivent être connectés au réseau domestique et enregistrés dans votre appli Home Connect.</p>
📶 Start Wifi / Départ Wifi	<ul style="list-style-type: none"> ■ activer ■ désactiver ■ Ouvrir les réglages Home Connect 	<p>Activer ou désactiver le démarrage à distance. → Page 37</p>

8 Programmes

Vous pouvez faire sécher votre linge à l'aide d'un programme automatique ou d'un programme de temps.

Remarque : Des fonctions supplémentaires peuvent être disponibles grâce aux mises à jour du logiciel.
→ "Installer la mise à jour logicielle",
Page 37

Lorsqu'une mise à jour du logiciel est disponible, vous trouverez de plus amples informations dans l'appli Home Connect.

8.1 Programmes automatiques

Les programmes automatiques sont des programmes dans lesquels des capteurs d'humidité mesurent l'humidité résiduelle du linge pendant le séchage. Le programme se termine uniquement lorsque le degré de séchage fixé est atteint.

Chaque programme automatique a un degré de séchage → Page 34.

Le degré de séchage détermine le degré d'humidité ou de séchage du linge après la fin du programme.

Conseils

- Sélectionnez le degré de séchage en fonction du linge ou du résultat de séchage souhaité.
→ "Objectif de séchage",
Page 34
- Les étiquettes d'entretien sur le linge vous donnent des informations supplémentaires sur le choix du programme.

Programme	Description	charge max. kg
Katoen / Coton	Pour faire sécher des textiles solides et résistants à l'ébullition en coton ou en lin.	9,0
Eco	Pour faire sécher des textiles solides et résistants à l'ébullition en coton ou en lin. Programme d'économie d'énergie.	9,0
Kreukherst. / Synthétiques	Faire sécher des textiles en tissus synthétiques ou mélangés.	3,5
Mix	Faire sécher des textiles en coton ou synthétiques.	3,0
Bedlinnen / Linge de lit	Housses de couette, taies d'oreiller et draps en coton sec. Remarque : Le mouvement du tambour est optimisé pour le séchage de grandes pièces de linge.	3,5
Lingerie	Faire sécher des dessous délicats et lavables, par exemple en dentelle, lycra ou tissus mélangés.	2,0

Programme	Description	charge max. kg
Hygiene / Hygiène	Faire sécher des textiles solides et résistants à l'ébullition en coton ou en lin. Remarque : Convient particulièrement en cas d'exigences élevées en matière d'hygiène.	4,0
Outdoor	Faire sécher des vêtements tout temps et de plein air revêtus d'une membrane, des textiles hydrophobes.	1,5
Hoofdkussen / Oreiller	Faire sécher des oreillers en duvet ou fibres synthétiques. Remarque : Pour répartir le duvet et dissoudre les inclusions humides, secouez les oreillers une fois le programme terminé.	un oreiller
Overhemden / Chemises	Faites sécher des chemises et chemisiers en coton, lin, synthétiques ou tissus mixtes. Remarque : Pour un résultat de séchage optimal, séchez au maximum 5 chemises ou 5 blouses. Après le séchage, repassez le linge ou suspendez-le. L'humidité résiduelle se répartit alors uniformément.	1,5
Super 40'	Faire sécher les textiles en synthétiques et en coton léger.	1,0
Handdoeken / Essuies	Faire sécher des serviettes et peignoirs solides et résistants à l'ébullition en coton ou en lin.	6,0
☐† Programma's via app / Programmes via app	Sélectionnez d'autres programmes directement via l'appli Home Connect. Vous trouverez la description des programmes dans l'appli Home Connect. Remarque : Votre appareil doit être connecté au réseau domestique et enregistré dans votre Home Connectappli. → "Home Connect ", Page 35	–

8.2 Programmes de temps

Les programmes de temps sont des programmes dotés d'une durée de programme définie ou réglée. Le programme se termine une fois le temps écoulé, même si le linge n'est pas encore sec, par exemple. Les programmes de temps conviennent au séchage de pièces de linge individuelles ou de textiles fins.

Conseil : Les étiquettes d'entretien sur le linge vous donnent des informations supplémentaires sur le choix du programme.

Programme	Description	charge max. kg
Tijdprogramma warm / Minuterie chaud	<p>Faire sécher tous les textiles à l'exception de la laine et de la soie. Convient pour un linge pré-séché ou légèrement humide et pour un séchage supplémentaire de linge épais, à plusieurs couches.</p> <p>Remarque : Ce programme est adapté au séchage avec le panier pour les lainages. Si vous utilisez le panier pour les lainages, vous pouvez également sécher des textiles en laine avec ce programme.</p>	3,0
☐† Programma's via app / Programmes via app	<p>Sélectionnez d'autres programmes directement via l'appli Home Connect. Vous trouverez la description des programmes dans l'appli Home Connect.</p> <p>Remarque : Votre appareil doit être connecté au réseau domestique et enregistré dans votre Home Connectappli. → "Home Connect ", Page 35</p>	–

9 Accessoires

Utilisez uniquement des accessoires d'origine. Ils ont été spécialement conçus pour votre appareil.

Conseil : Certains accessoires sont disponibles dans d'autres couleurs. Contactez le service après-vente.
→ Page 47

	Utilisation	Référence
Kit de raccordement	Pour gagner de la place, placez l'appareil au-dessus d'un lave-linge adapté, du même fabricant, de même largeur et de même profondeur.	WZ27510
Kit de raccordement avec plan de travail escamotable	Pour gagner de la place, placez l'appareil au-dessus d'un lave-linge adapté, du même fabricant, de même largeur et de même profondeur. Le plan de travail escamotable facilite le chargement et le déchargement de l'appareil.	WZ27500
Panier pour laine	Pour sécher ou aérer des textiles individuels en laine, des chaussures de sport et des peluches.	WZ20600
Raccord en Y	Permet de raccorder le tuyau d'évacuation d'eau d'un appareil supplémentaire au même écoulement du siphon.	15000490
Produit d'entretien de l'appareil	Pièce de rechange pour la fonction d'entretien intensif des équipements.	00311829
Étrier	Placez l'appareil en position élevée afin de faciliter son chargement et son déchargement.	WZDP20D

10 Linge

10.1 Préparation du linge

ATTENTION !

Les objets restés dans le linge risquent d'endommager le tambour et le linge.

- ▶ Avant le lavage, retirez tous les objets des poches.

Remarque

En préparant votre linge, vous ménagez l'appareil et les textiles.

- À l'aide d'une brosse, retirez le sable et la terre
- Triez le linge par couleur et par textile en respectant les symboles d'entretien
- fermez les fermetures éclair, les velcros, les crochets et les œillets
- Retirez les crochets des rideaux et les rubans de plomb
- Introduisez le linge déplié dans le tambour
- Essorer le linge avant le séchage
- Séchez les pièces de linge en laine, les chaussures de sport et les peluches dans le panier pour laine

11 Utilisation

11.1 Mise sous tension de l'appareil

Remarque : Lorsque vous allumez l'appareil pour la première fois après l'avoir raccordé électriquement, le processus de mise en marche peut durer jusqu'à une minute.

Condition : L'appareil est installé et raccordé correctement. → *Page 13*

- ▶ Appuyez sur .

Le processus de mise en marche prend quelques secondes.

11.2 Réglage d'un programme

1. Tournez le sélecteur de programme sur le programme souhaité.
→ *"Programmes", Page 26*
- ✓ L'affichage indique les réglages du programme.
2. Adaptez les réglages du programme.
→ *"Touches", Page 23*

Respectez les informations relatives à la logique de commande
→ *Page 19.*

Les réglages du programme ne sont pas enregistrés de façon permanente pour le programme.

11.3 Enregistrement des réglages du programme

Vous pouvez enregistrer vos réglages de programme individuels en tant que favoris.

Condition : Un programme est réglé.
→ *Page 30*

- ▶ Appuyez sur  **Favourite** pendant environ 3 secondes.

Pour appeler le programme enregistré, appuyez sur  **Favourite**.

Remarque : Pour écraser le programme enregistré, répétez les étapes.

11.4 Ouvrir la porte

1. Passez la main sous la poignée du hublot et tirez sur le hublot.

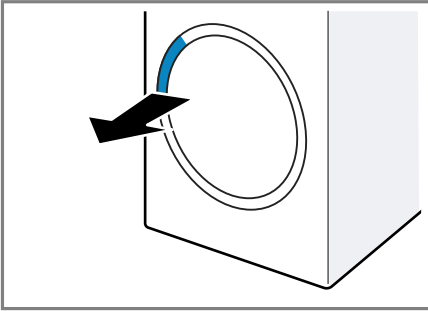

2. Ouvrez la porte.

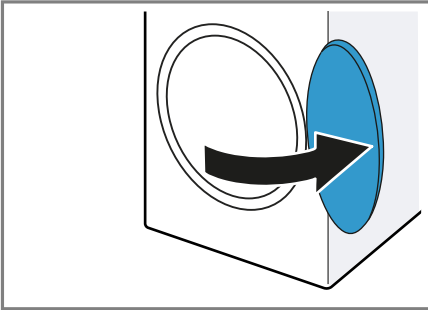

11.5 Introduction du linge

Remarque : Pour éviter de froisser le linge, veuillez respecter la charge maximale du programme.

→ "Programmes", Page 26

Conditions

- Le linge est préparé et trié.
→ "Linge", Page 30
- Le tambour est vide.

1. Ouvrez la porte. → Page 31
2. Introduisez le linge dans le tambour.
3. Fermez la porte.

Assurez-vous qu'aucune pièce de linge n'est coincée dans le hublot.

11.6 Départ du programme

Condition : Un programme est réglé.
→ Page 30

- ▶ Appuyez sur ▷|||.
- ✓ L'affichage indique la durée du programme ou l'heure de fin du programme.
- ✓ Une fois le programme terminé, l'affichage indique : "End".

Remarque : Lorsque l'écran affiche "Hot", l'appareil refroidit le linge. Lorsque "Hot" disparaît, le linge est refroidi.

11.7 Rajout de linge

Après le démarrage du programme, vous pouvez retirer et ajouter du linge à tout moment.

1. Appuyez sur ▷|||.

Le processus de refroidissement démarre automatiquement après environ 30 secondes et refroidit le linge dans le tambour en rotation. Si vous souhaitez éviter ou annuler le processus de refroidissement, ouvrez la porte. → Page 21

2. Ouvrez la porte. → Page 31
3. Rajouter ou retirer du linge.
4. Fermez la porte.
5. Appuyez sur ▷|||.

11.8 Annulation d'un programme

1. Appuyez sur ▷|||.
2. Ouvrez la porte. → Page 31
3. Retirez le linge. → Page 31

11.9 Retirer le linge

1. Ouvrez la porte. → Page 31
2. Retirez le linge du tambour.

11.10 Placer l'appareil en mode veille

- ▶ Appuyez sur .

11.11 Filtre à peluche

Pendant le séchage, les peluches du linge sont recueillies dans le filtre à peluche. Le filtre à peluche protège l'appareil des peluches.

Nettoyer le filtre à peluche

Lorsque le programme de séchage est terminé ou que l'écran affiche un message pendant le fonctionnement, nettoyez le filtre à peluche.

Remarque : Si vous ne nettoyez pas l'appareil comme décrit, le fonctionnement de l'appareil peut être altéré.

Conditions

- L'écran affiche après le séchage : "End"
- ou l'écran affiche pendant le fonctionnement : .

1. Ouvrez la porte.
2. Retirez les peluches de la porte.

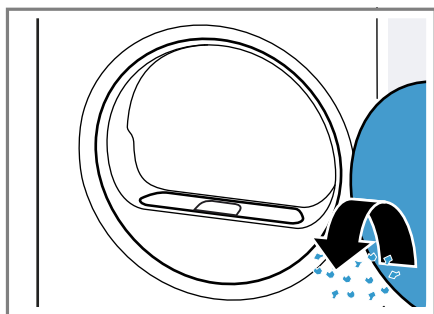

3. Retirez le double filtre à peluches.

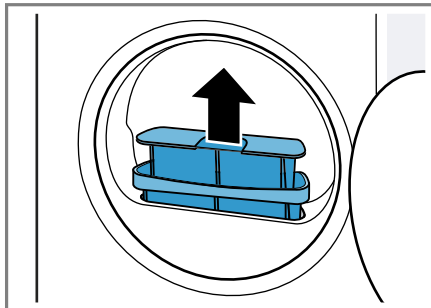

4. Retirez les peluches de la cavité.

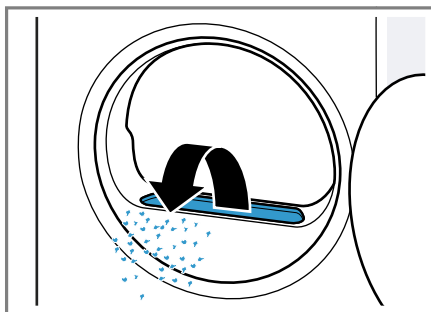

Veillez à ce qu'aucune peluche ne tombe dans la canalisation d'air.

5. Séparez le double filtre à peluche.

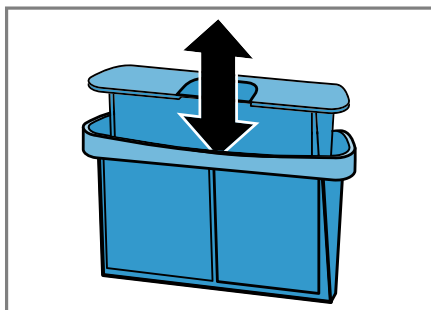

6. Ouvrez les deux filtres à peluche.

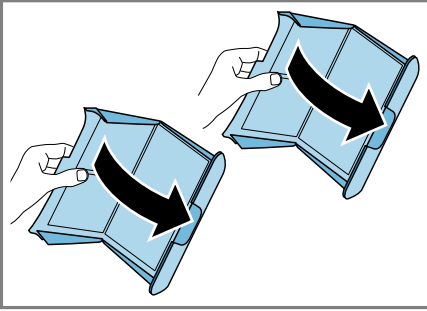

7. Retirez les peluches.

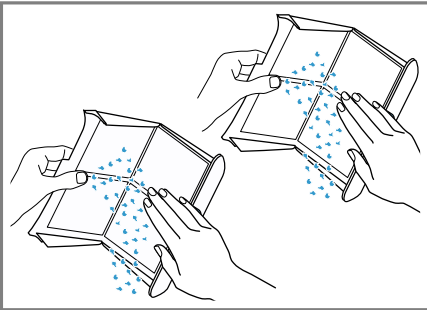

8. Nettoyez soigneusement les deux filtres à peluche à l'eau courante chaude et séchez-les.

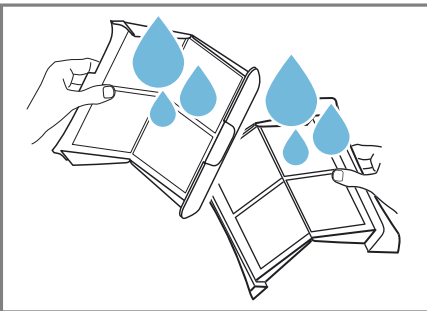

9. Fermez les deux filtres à peluche et assemblez-les.

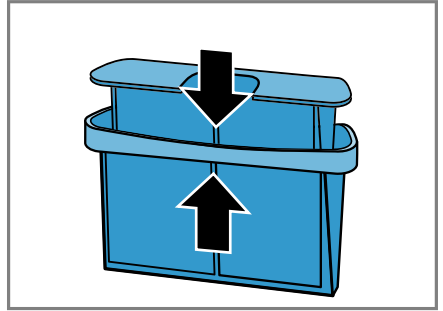

10. Insérez le double filtre à peluche.

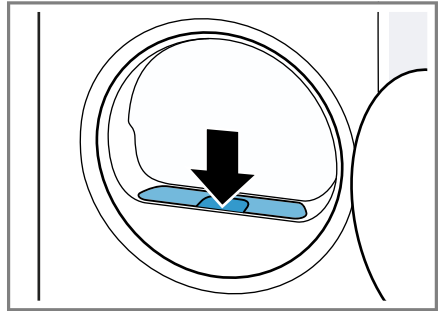

11. Fermez la porte.

11.12 Réservoir d'eau de condensation

Pendant le séchage, il se forme de l'eau de condensation que votre appareil recueille dans le réservoir d'eau de condensation.

Remarque : Utilisez cet appareil avec le tuyau d'évacuation d'eau fourni.
→ Page 15

Si vous raccordez le tuyau d'évacuation d'eau, vous n'avez pas besoin de vider le réservoir d'eau de condensation régulièrement.

→ "Vider le réservoir d'eau de condensation", Page 34

Vider le réservoir d'eau de condensation

Lorsque la fonction séchage est terminée ou que l'écran affiche un message pendant le fonctionnement, videz le réservoir d'eau de condensation.

Conditions

- L'écran affiche après le séchage : "End"
 - ou l'écran affiche pendant le fonctionnement : 
1. Tirez le réservoir d'eau de condensation horizontalement.

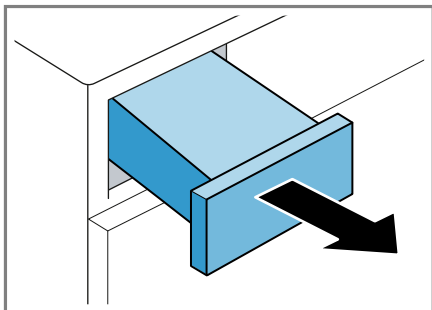

2. Vider le réservoir d'eau de condensation.

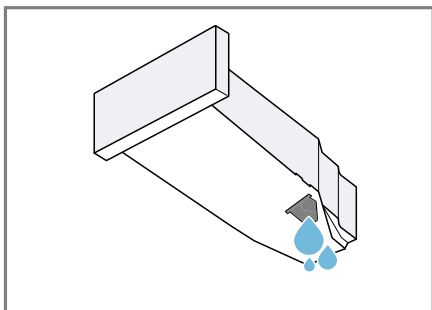

Vérifiez régulièrement le filtre du réservoir d'eau de condensation et nettoyez-le s'il est sale.

→ Page 42

Veillez à insérer le réservoir d'eau de condensation avant d'utiliser l'appareil. → Page 34

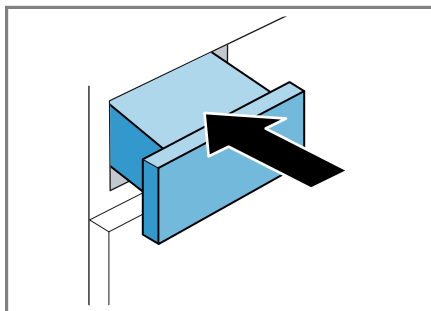

Insérer le réservoir à fond

- ▶ Enfoncez le réservoir d'eau de condensation jusqu'en butée.





12 Objectif de séchage

Un degré de séchage est défini pour chaque programme automatique. Le degré de séchage détermine le degré d'humidité ou de séchage du linge après la fin du programme.

Degré de séchage	Description
	Pour du linge épais constitué de plusieurs épaisseurs, qui sèche difficilement.
	Pour du linge normal comportant une seule épaisseur.
	Pour du linge normal comportant une seule épaisseur. Le linge est encore légèrement humide après la fin du programme. Afin d'éviter que le linge ne soit froissé, repassez-le ou suspendez-le s'il est encore humide.

12.1 Modifier l'objectif de séchage

Pour certains programmes automatiques, vous pouvez modifier l'objectif de séchage pour que votre linge soit plus sec ou plus humide.

1. Réglez un programme automatique. → *Page 26*
- ✓ Le degré de séchage pré-réglé est affiché.
2. Appuyez sur ☼ **Droogdoel / Objectif**.
- ✓ L'affichage indique ,  ou .

12.2 Adapter l'objectif de séchage

Si vous trouvez que le linge est trop humide après l'avoir séché avec un degré de séchage spécifique, vous pouvez ajuster le degré de séchage.



Remarque : Vous pouvez aussi ajuster le degré de séchage dans les réglages de base.

1. Réglez un programme automatique. → *Page 26*
- ✓ Le degré de séchage pré-réglé est affiché.
2. Réglez le degré de séchage souhaité.
3. Appuyez sur ☼ **Droogdoel / Objectif** pendant environ 3 secondes.
- ✓ L'affichage indique "d:0", "d:1", "d:2" ou "d:3".
4. Appuyez sur ☺ **Klaar in / Fin dans** pour ajuster le degré de séchage sélectionné.
Appuyez sur ☼ **Droogdoel / Objectif** pour modifier le degré de séchage à ajuster.
5. Appuyez sur ☼ **Droogdoel / Objectif** pendant environ 3 secondes pour revenir au programme automatique.

13 Sécurité enfants



Protégez votre appareil contre tout actionnement accidentel des commandes.

13.1 Activation de la sécurité enfants

- ▶ Appuyez sur  **3 sec.** pendant environ 3 secondes.
- ✓ L'affichage indique .
- ✓ Les éléments de commande sont bloqués.
- ✓ La sécurité enfants reste activée également en mode prêt à l'emploi/veille et en cas de panne de courant.

13.2 Désactivation de la sécurité enfants

Condition : Pour désactiver la sécurité enfants, l'appareil doit être allumé.

- ▶ Appuyez sur  **3 sec.** pendant environ 3 secondes.
- ✓  s'éteint sur l'affichage.

14 Home Connect

Cet appareil peut être mis en réseau. Connectez votre appareil à un appareil mobile pour le commander via l'application Home Connect, en modifier les réglages de base ou pour surveiller son état de fonctionnement. Les services Home Connect ne sont pas proposés dans tous les pays. La disponibilité de la fonction Home Connect dépend de l'offre des services Home Connect dans votre pays. Vous trouverez de plus amples informations à ce sujet à l'adresse : www.home-connect.com.

L'appli Home Connect vous guide tout au long du processus de connexion. Suivez les étapes recommandées par l'appli Home Connect pour procéder aux réglages.

Conseil : Observez également les consignes dans l'appli Home Connect.

Remarques

- Suivez les consignes de sécurité de la présente notice d'utilisation et assurez-vous qu'elles sont également respectées si vous utilisez l'appareil via l'appli Home Connect.
→ "Sécurité", Page 4
- Les commandes directement effectuées sur l'appareil sont toujours prioritaires. Pendant ce temps, la commande via l'application Home Connect n'est pas possible.

14.1 Configurer l'appli Home Connect

1. Installez l'appli Home Connect sur le terminal mobile.
2. Démarrez l'appli Home Connect et configurez l'accès à Home Connect.
L'appli Home Connect vous guide tout au long du processus de connexion.



14.2 Configurer Home Connect

Conditions

- L'appli Home Connect est configurée sur l'appareil mobile.
 - L'appareil a accès à votre réseau domestique WLAN (Wi-Fi) depuis le lieu d'installation.
1. Appuyez sur  **Start Wifi / Départ Wifi** pendant environ 3 secondes.

2. Suivez les instructions de l'appli Home Connect.



14.3 Activation du Wi-Fi sur l'appareil

1. Appuyez sur  **Start Wifi / Départ Wifi** pendant environ 3 secondes.
2. Appuyez sur  **Start Wifi / Départ Wifi** jusqu'à ce que l'écran affiche "oFF".
3. Appuyez sur  pour activer le Wi-Fi.
✓ L'écran affiche "on".

Remarques

- Lorsque le Wi-Fi est activé, l'écran affiche "on" en alternance et l'intensité du signal de la connexion Wi-Fi.
- Pour quitter les réglages Home Connect, appuyez pendant environ 3 secondes sur  **Start Wifi / Départ Wifi** .

14.4 Désactivation du Wi-Fi sur l'appareil

1. Appuyez sur  **Start Wifi / Départ Wifi** pendant environ 3 secondes.
2. Appuyez sur  **Start Wifi / Départ Wifi** jusqu'à ce que l'écran affiche "on".
3. Appuyez sur  pour désactiver le Wi-Fi.
✓ L'écran affiche "oFF".



Remarque : Pour quitter les réglages Home Connect, appuyez pendant environ 3 secondes sur  **Start Wifi / Départ Wifi** .

14.5 Installer la mise à jour logicielle

Remarque : Lorsqu'une mise à jour du logiciel est disponible, un message apparaît dans l'appli Home Connect.

- ▶ Pour installer la mise à jour du logiciel, suivre les instructions de l'appli Home Connect.
- ✓ Pendant l'installation, le bandeau de commande est partiellement verrouillé.
- ✓ En cas de dysfonctionnement, l'installation peut prendre jusqu'à 40 minutes. Ne réinitialisez pas les paramètres réseau ou l'appareil aux réglages usine.

14.6 Réinitialisation des réglages réseau de l'appareil

1. Appuyez sur  **Start Wifi / Départ Wifi** pendant environ 3 secondes.
 2. Appuyez sur  **Start Wifi / Départ Wifi** jusqu'à ce que l'écran affiche "rES".
 3. Appuyez sur  pendant environ 3 secondes.
- ✓ Les réglages réseau sont réinitialisés.

14.7 Démarrage à distance

Activez l'appareil pour le démarrage à distance via l'appli Home Connect.



Remarque

Le démarrage à distance est désactivé dans les conditions suivantes :

- La porte de l'appareil est ouverte.
-  est enfoncé pour mettre en pause le programme.
- Après une coupure de courant.

Activer le démarrage à distance

Condition : La porte de l'appareil est fermée.

- ▶ Appuyez sur  **Start Wifi / Départ Wifi** .
- ✓  s'allume et l'appareil peut démarrer à distance via l'appli Home Connect.

Désactiver le démarrage à distance

- ▶ Appuyez sur  **Start Wifi / Départ Wifi** .
- ✓  s'éteint.

14.8 Recommandation de programme intelligente

Si vous activez la recommandation de programme intelligente, votre appareil vous recommande un programme approprié au séchage de votre linge après avoir été lavé dans le lave-linge.

Activer la recommandation de programme intelligente

Conditions

- Votre lave-linge est doté de la fonction Home Connect.
- Votre lave-linge et votre sèche-linge doivent être connectés au réseau domestique et enregistrés dans votre appli Home Connect.

1. Appuyez sur  **intelligentDry** .
- ✓ L'appareil détermine un programme approprié. Pour annuler ou modifier le processus, réglez un autre programme ou placez l'appareil en mode veille.
 - ✓ Lorsque l'appareil trouve un programme approprié, l'afficheur de programmes s'allume et l'écran affiche les informations relatives au programme.

- ✓ Si l'appareil ne trouve pas de programme approprié, un signal sonore retentit et l'écran affiche "- —".
- 2. Appuyez sur **▷** .

14.9 Diagnostic à distance

Le service après-vente peut accéder à votre appareil via le diagnostic à distance si vous en faites la demande spécifique, si votre appareil est connecté au serveur Home Connect et si le diagnostic à distance est disponible dans le pays où vous utilisez l'appareil.

Conseil : Pour plus d'informations et pour connaître la disponibilité du service de diagnostic à distance dans votre pays, veuillez consulter la section Service/Support du site internet local : www.home-connect.com.

14.10 Protection des données

Suivez les consignes de protection des données.

Lors de la première connexion de votre appareil à un réseau domestique branché à Internet, votre appareil transmet les catégories de données suivantes au serveur Home Connect (premier enregistrement) :

- Identifiant unique de l'appareil (constitué de codes d'appareil ainsi que de l'adresse MAC du module de communication Wi-Fi intégré).
- Certificat de sécurité du module de communication Wi-Fi (pour la protection des informations de la connexion).
- La version actuelle du logiciel et du matériel de l'électroménager.
- État d'une éventuelle restauration précédente des réglages d'usine.

Ce premier enregistrement prépare l'utilisation des fonctions Home Connect et ne s'avère nécessaire qu'au moment où vous voulez utiliser les fonctions Home Connect pour la première fois.

Remarque : Veuillez noter que les fonctions Home Connect ne sont utilisables qu'avec l'application Home Connect. Vous pouvez consulter les informations sur la protection des données dans l'application Home Connect.

15 Réglages de base

Vous pouvez modifier les réglages de base de votre appareil en fonction de vos besoins.

Remarque : Vous pouvez également ajuster les réglages de base dans l'appli Home Connect. Des fonctions supplémentaires peuvent être disponibles dans l'appli Home Connect.

15.1 Vue d'ensemble des réglages de base

Remarque : Des fonctions supplémentaires peuvent être disponibles grâce aux mises à jour du logiciel. → *"Installer la mise à jour logicielle", Page 37*

Lorsqu'une mise à jour du logiciel est disponible, vous trouverez de plus amples informations dans l'appli Home Connect.

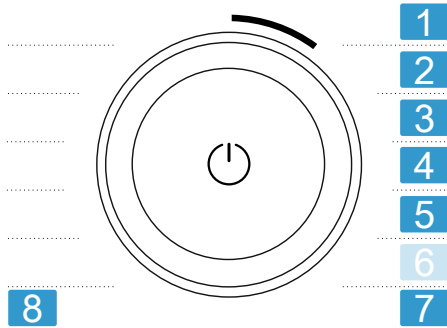

Sélecteur de programme avec positions des programmes

- 1 Régler le volume sonore du signal à la fin du programme : A: 0 (arrêt) à A: 4 (très fort)
- 2 Régler le volume sonore du signal lors de la sélection des touches : b: 0 (arrêt) à b: 4 (très fort)
- 3 Régler la luminosité de l'écran : C: 1 (faible) à C: 4 (très élevé)
- 4 Adapter le degré de séchage → Page 34 : d: 0 (sec) à d: 3 (le plus sec)
- 5 Démarrer l'entretien simple (CP1) ou l'entretien intensif de l'appareil (CP2). → "Entretien de l'appareil", Page 39
- 7 Afficher le nombre de programmes démarrés (PC).
- 8 Réinitialiser l'appareil aux réglages usine (rES).

15.2 Modification des réglages de base

1. Pour appeler les réglages de base, appuyez sur **Instellingen / Préférences** .
- ✓ L'affichage indique .

2. Sélectionnez le réglage de base souhaité à l'aide du sélecteur de programme. → Page 38
3. Adaptez le réglage de base :
 - Pour modifier la valeur, appuyez sur **Klaar in / Fin dans** .
 - Pour réinitialiser l'appareil aux réglages usine, appuyez environ 3 secondes sur .
4. Appuyez sur **Instellingen / Préférences** pour quitter les réglages de base.

16 Entretien de l'appareil

L'appareil propose des programmes de nettoyage pour l'entretien simple et intensif de l'appareil.

16.1 Préparer l'entretien de l'appareil

Préparer l'appareil pour l'entretien

Préparez l'appareil avant de l'entretenir.

Conditions

- Le tambour est vide.
 - L'appareil est en mode veille.
1. Nettoyez le filtre à peluche. → Page 32
 2. Tirez le réservoir d'eau de condensation horizontalement, puis videz-le. → Page 34

Préparer le réservoir d'eau de condensation pour l'entretien de l'appareil

Si vous dérivez l'eau de condensation de l'appareil via le tuyau d'évacuation, préparez le réservoir d'eau de condensation avant l'entretien de l'appareil.

1. Retirez le bouchon de la cavité située sur le dessus ① et insérez-le dans la partie inférieure ②.

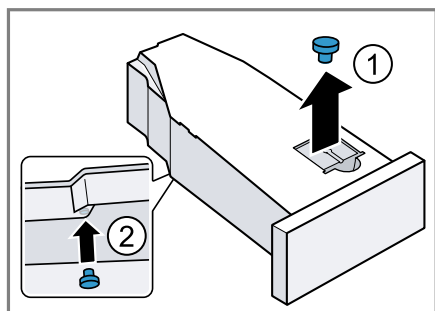

2. Nettoyer le filtre du réservoir d'eau de condensation.

16.2 Appeler l'entretien de l'appareil

Condition : L'entretien de l'appareil est prêt à être effectué. → Page 39

1. Appuyez sur \downarrow .
Le processus de mise en marche prend quelques secondes.
2. Appuyez sur ⚙ **Instellingen / Préférences** .
3. Réglez le programme sur la position 5.
✓ "CP1" et la durée du programme s'affichent en alternance.

16.3 Effectuer un entretien simple de l'appareil

Effectuez l'entretien simple de l'appareil afin d'éliminer les légers dépôts de salissures dans l'appareil.

Remarques

- L'entretien simple de l'appareil dure environ 1 heure.

- Après une longue durée d'utilisation, l'appareil vous rappelle d'effectuer l'entretien simple de l'appareil. Avant le démarrage du programme et après la fin du programme, l'écran affiche la remarque "CrE" . Cette remarque continue à apparaître tant que vous n'avez pas effectué l'entretien simple de votre appareil.

Conditions

- L'entretien de l'appareil est prêt à être effectué. → Page 39
- L'entretien de l'appareil est appelé. → Page 40

1. Versez environ 1,5 litre d'eau chaude du robinet dans le réservoir d'eau de condensation.
Maintenez le réservoir d'eau de condensation rempli à l'horizontale pour qu'aucun liquide ne s'écoule.
2. Enfoncez le réservoir d'eau de condensation jusqu'à ce qu'il s'enclenche.
3. Appuyez sur \triangleright .
✓ L'entretien de l'appareil commence et un signal retentit.
✓ Une fois l'entretien de l'appareil terminé, l'écran affiche "End" et un signal retentit.
4. Tirez le réservoir d'eau de condensation horizontalement, puis videz-le.
5. Si vous évacuez l'eau de condensation avec le tuyau d'évacuation, retirez le bouchon de la partie inférieure du réservoir d'eau de condensation et insérez-le dans la cavité de la partie supérieure du réservoir d'eau de condensation. → Page 39
6. Enfoncez le réservoir d'eau de condensation jusqu'à ce qu'il s'enclenche.
7. Placez l'appareil en mode veille. → Page 32

16.4 Effectuer un entretien intensif de l'appareil

Effectuez l'entretien intensif de l'appareil afin d'éliminer les dépôts de salissures tenaces dans l'appareil, ainsi que les odeurs apparues après une période d'inutilisation de plus d'un mois.

Remarques

- L'entretien intensif de l'appareil dure environ 4 heures et ne peut pas être interrompu.
- Pour l'entretien intensif de votre appareil, vous avez besoin du produit d'entretien d'origine
→ Page 29.

Démarrer l'entretien intensif de l'appareil

Conditions

- L'entretien de l'appareil est prêt à être effectué. → Page 39
- L'entretien de l'appareil est appelé.
→ Page 40

1. Appuyez sur ☺ **Klaar in / Fin dans** .

- ✓ "CP2" et la durée du programme s'affichent en alternance.
2. Versez une bouteille de produit d'entretien de l'appareil et env. 1,5 litre d'eau chaude du robinet dans le réservoir d'eau de condensation. Maintenez le réservoir d'eau de condensation rempli à l'horizontale pour qu'aucun liquide ne s'écoule.
3. Enfoncez le réservoir d'eau de condensation jusqu'à ce qu'il s'enclenche.
4. Appuyez sur ▷▢▢ .
- ✓ L'entretien de l'appareil commence et un signal retentit.
 - ✓ Après environ 3 heures, l'appareil met en pause l'entretien et l'écran affiche la durée du programme restante.

5. Tirez le réservoir d'eau de condensation horizontalement, puis videz-le.
6. Versez environ 1,5 litre d'eau chaude du robinet dans le réservoir d'eau de condensation.
7. Basculez prudemment le réservoir d'eau de condensation horizontalement et videz-le pour rincer les restes de produit d'entretien de l'appareil.

Poursuivre l'entretien intensif de l'appareil

1. Versez environ 1,5 litre d'eau chaude du robinet dans le réservoir d'eau de condensation. Maintenez le réservoir d'eau de condensation rempli à l'horizontale pour qu'aucun liquide ne s'écoule.
2. Enfoncez le réservoir d'eau de condensation jusqu'à ce qu'il s'enclenche.
3. Appuyez sur ▷▢▢ .
- ✓ L'entretien de l'appareil se poursuit.
 - ✓ Une fois l'entretien de l'appareil terminé, l'écran affiche "End" et un signal retentit.
4. Tirez le réservoir d'eau de condensation horizontalement, puis videz-le.
5. Si vous évacuez l'eau de condensation avec le tuyau d'évacuation, retirez le bouchon de la partie inférieure du réservoir d'eau de condensation et insérez-le dans la cavité de la partie supérieure du réservoir d'eau de condensation.
→ Page 39
6. Enfoncez le réservoir d'eau de condensation jusqu'à ce qu'il s'enclenche.
7. Placez l'appareil en mode veille.
→ Page 32

17 Nettoyage et entretien

Pour que votre appareil reste longtemps opérationnel, nettoyez-le et entretenez-le avec soin.

17.1 Capteur d'humidité

Le capteur d'humidité de cet appareil détermine le degré d'humidité de votre linge pendant le séchage. En fonction de l'humidité résiduelle du linge, l'appareil modifie la durée du programme automatique.

Nettoyer le capteur d'humidité

Des résidus de calcaire, de lessive et de produits d'entretien peuvent s'accumuler sur le capteur d'humidité après un certain temps. Nettoyez régulièrement le capteur d'humidité.

ATTENTION !

Des objets durs ou rugueux peuvent endommager le capteur d'humidité.

- ▶ N'utilisez pas d'objets durs ou rugueux, de produits abrasifs ou de laine d'acier pour le nettoyage.

Remarque : Si vous ne nettoyez pas l'appareil comme décrit, le fonctionnement de l'appareil peut être altéré.

1. Ouvrez le hublot.
2. Nettoyez le capteur d'humidité avec une éponge.

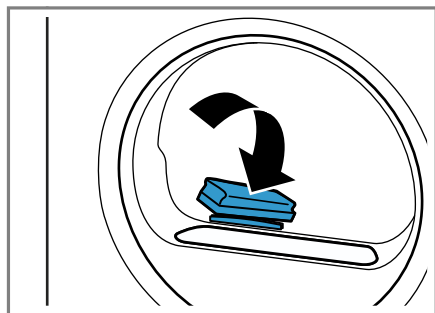

17.2 Filtre du réservoir d'eau de condensation

Pendant le séchage, les peluches du linge se retrouvent dans l'eau de condensation. Le filtre du réservoir d'eau de condensation protège l'appareil des peluches.

Nettoyez le filtre du réservoir d'eau de condensation.

Le filtre est automatiquement nettoyé lors du vidage du réservoir d'eau de condensation. Vérifiez régulièrement le filtre et nettoyez-le s'il est sale.

1. Videz le réservoir d'eau de condensation. → Page 34
2. Retirez le filtre.

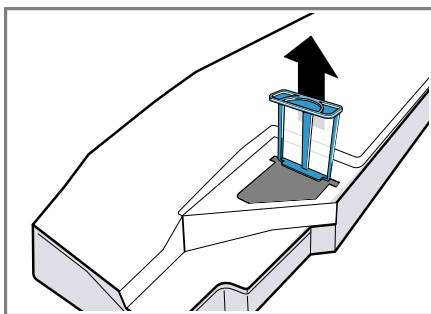

3. Nettoyez le filtre à l'eau chaude courante ou au lave-vaisselle.
4. Introduisez le filtre jusqu'en butée.

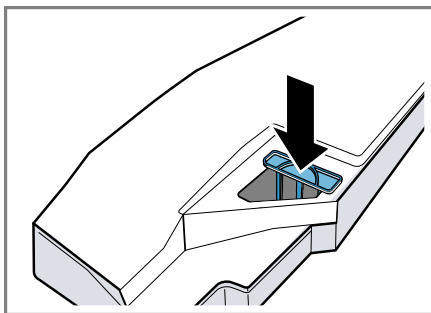

5. Mettez en place le réservoir d'eau de condensation. → Page 34

18 Dépannage

Vous pouvez corriger par vous-même les petits défauts de votre appareil. Lisez les renseignements de dépannage avant de contacter le service consommateurs. Vous vous épargnerez ainsi des dépenses inutiles.











AVERTISSEMENT

Risque d'électrocution !

Les réparations non conformes sont dangereuses.

- ▶ Ne modifiez jamais techniquement l'appareil ou les caractéristiques de l'appareil.
- ▶ Seul un personnel dûment qualifié peut entreprendre des réparations sur l'appareil.
- ▶ Seules des pièces de rechange d'origine peuvent être utilisées pour réparer l'appareil.
- ▶ Afin d'écartier tout danger quand le cordon d'alimentation secteur de cet appareil est endommagé, seul le fabricant ou son service après-vente ou toute autre personne de qualification équivalente est habilité à le remplacer.

Défaut	Cause et dépannage
L'écran s'éteint et  clignote.	Le mode économie d'énergie est actif. ▶ Appuyez sur  .
"Hot" et le tambour tourne.	Il ne s'agit pas d'un défaut. Le processus de refroidissement est actif. Aucune action nécessaire. Remarque : Ne modifiez pas le programme pendant l'exécution du processus de refroidissement. Le processus de refroidissement dure jusqu'à 10 minutes.
 et le programme ont été interrompus.	Le réservoir d'eau de condensation est rempli. ▶ Videz le réservoir d'eau de condensation. → Page 34
	Le tuyau d'évacuation d'eau n'est pas raccordé correctement, plié ou coincé. ▶ Vérifiez le montage du tuyau d'évacuation d'eau. → Page 15
	Le tuyau d'évacuation d'eau est bouché. ▶ Nettoyez le tuyau d'évacuation d'eau avec de l'eau du robinet.
	Le filtre du réservoir d'eau de condensation est encrassé. ▶ Nettoyez le filtre du réservoir d'eau de condensation. → Page 42

Défaut	Cause et dépannage
"CrE"	Un entretien simple de l'appareil doit être effectué. ▶ Réalisez l'entretien simple de l'appareil → Page 39.
	Le filtre à peluches est encrassé. ▶ Nettoyez le filtre à peluches. → Page 32
	Il ne s'agit pas d'un défaut. L'auto-nettoyage automatique rince l'échangeur thermique de l'appareil. Aucune action nécessaire. Remarque : Ne retirez pas complètement le réservoir d'eau de condensation et n'interrompez pas le programme.
L'écran et les touches ne réagissent pas.	Dysfonctionnement logiciel. 1. Après environ 5 secondes, appuyez sur  pour redémarrer l'appareil. 2. Si le dysfonctionnement se reproduit, débranchez l'appareil du secteur pendant au moins 30 secondes. Retirez la fiche du cordon d'alimentation secteur ou désactivez le fusible dans le boîtier à fusibles.
Home Connect ne fonctionne pas correctement.	Différentes causes sont possibles. 1. Réinitialisez les paramètres réseau de l'appareil. → Page 37 2. Configurez de nouveau Home Connect. → Page 36 ▶ Allez sur www.home-connect.com .
Le programme ne démarre pas.	La sécurité enfants est active. ▶ Désactivez la sécurité enfants. → Page 35  Klaar in / Fin dans est activé. ▶ Vérifiez si  Klaar in / Fin dans est activé. → Page 25
La durée du programme se modifie pendant le séchage.	Il ne s'agit pas d'un défaut. Le déroulement du programme est optimisé électroniquement. Aucune action nécessaire.
La durée de séchage est trop longue.	Le filtre à peluches est encrassé. ▶ Nettoyez le filtre à peluches. → Page 32 La température ambiante est inférieure à 15 °C ou supérieure à 30 °C. ▶ Assurez-vous que la température ambiante est comprise entre 15 °C et 30 °C.
	La circulation d'air sur le lieu d'installation de l'appareil est insuffisante. ▶ Ventilez le lieu d'installation de l'appareil.

Défaut	Cause et dépannage
La durée de séchage est trop longue.	<p>Trop peu d'eau de condensation pour l'auto-nettoyage automatique avec séchage permanent de faibles quantités de chargement.</p> <ul style="list-style-type: none"> ▶ Séchez régulièrement une charge de plus de 3 kg de linge humide jusqu'à la fin du programme. <hr/> <p>L'ouverture de ventilation de l'appareil est bloquée.</p> <ul style="list-style-type: none"> ▶ Assurez-vous que l'ouverture de ventilation de l'appareil est dégagée. <hr/> <p>L'échangeur thermique est encrassé.</p> <ul style="list-style-type: none"> ▶ Réalisez l'entretien simple de l'appareil → <i>Page 39</i>.
Bruits de bourdonnement, de ronronnement ou de pompage.	<p>Il ne s'agit pas d'un défaut. Le compresseur ou la ventilation du compresseur est actif, ou la pompe à eau de condensation est active. Aucune action nécessaire.</p>
Le linge est trop humide.	<p>Le programme sélectionné ne convient pas pour le type de textile.</p> <ul style="list-style-type: none"> ▶ Réglez un programme de temps pour un séchage supplémentaire. → <i>Page 28</i> <hr/> <p>La quantité de charge est trop élevée.</p> <ul style="list-style-type: none"> ▶ Tenez compte de la quantité de charge maximale du programme. → <i>Page 26</i> <hr/> <p>Le linge chaud paraît plus humide à la fin du programme qu'il ne l'est réellement.</p> <ol style="list-style-type: none"> 1. Retirez le linge du tambour directement après le séchage. 2. Étalez le linge pour qu'il refroidisse. <hr/> <p>Le degré de séchage réglé ne convient pas.</p> <ul style="list-style-type: none"> ▶ Modifiez le degré de séchage. → <i>Page 35</i> <hr/> <p>Le degré de séchage n'est pas adapté.</p> <ul style="list-style-type: none"> ▶ Adaptez le degré de séchage. → <i>Page 35</i> <hr/> <p>La quantité de charge est trop faible.</p> <ul style="list-style-type: none"> ▶ Réglez un programme de temps pour un séchage supplémentaire. → <i>Page 28</i> <hr/> <p>Le capteur d'humidité est encrassé.</p> <ul style="list-style-type: none"> ▶ Nettoyez le capteur d'humidité. → <i>Page 42</i> <hr/> <p>L'appareil a interrompu le processus de séchage parce que le réservoir d'eau de condensation est rempli.</p> <ul style="list-style-type: none"> ▶ Videz le réservoir d'eau de condensation. → <i>Page 34</i>

Défaut	Cause et dépannage
Froissage.	<p>Le programme sélectionné ne convient pas pour le type de textile.</p> <ul style="list-style-type: none"> ▶ Réglez un programme adapté. → <i>Page 26</i> <hr/> <p>La charge n'est pas adaptée.</p> <ul style="list-style-type: none"> ▶ Tenez compte de la quantité de charge maximale du programme. → <i>Page 26</i> ▶ Préparez le linge. → <i>Page 30</i> <hr/> <p>Le linge est laissé trop longtemps après le séchage dans le tambour.</p> <ol style="list-style-type: none"> 1. Retirez le linge du tambour directement après le séchage. 2. Étalez le linge pour qu'il refroidisse. <hr/> <p>Les textiles d'entretien facile ont été séchés trop longtemps.</p> <ul style="list-style-type: none"> ▶ Modifiez ou adaptez le degré de séchage. → <i>Page 34</i> <hr/> <p>La fonction antifroissage du linge n'est pas activée.</p> <ul style="list-style-type: none"> ▶ Activez la fonction antifroissage du linge. → <i>Page 23</i>
De l'eau fuit.	<p>L'appareil n'est pas correctement aligné.</p> <ul style="list-style-type: none"> ▶ Alignez l'appareil. → <i>Page 17</i> <hr/> <p>Le tuyau d'évacuation d'eau n'est pas raccordé correctement.</p> <ul style="list-style-type: none"> ▶ Vérifiez le montage du tuyau d'évacuation d'eau. → <i>Page 15</i>
De l'eau de condensation s'accumule dans le réservoir d'eau de condensation bien que le tuyau d'évacuation d'eau soit raccordé.	<p>Il ne s'agit pas d'un défaut. Une quantité résiduelle d'eau de condensation peut rester dans le réservoir d'eau de condensation. Aucune action nécessaire.</p> <hr/> <p>Le tuyau d'évacuation d'eau n'est pas raccordé correctement.</p> <ul style="list-style-type: none"> ▶ Vérifiez le montage du tuyau d'évacuation d'eau. → <i>Page 15</i>
Des odeurs se forment dans l'appareil.	<p>Contamination persistante de l'appareil ou arrêt prolongé de l'appareil de plus d'un mois.</p> <ul style="list-style-type: none"> ▶ Réalisez l'entretien intensif de l'appareil. → <i>Page 39</i>

19 Transport, stockage et élimination

19.1 Mettre au rebut un appareil usagé

La destruction dans le respect de l'environnement permet de récupérer de précieuses matières premières.

⚠ AVERTISSEMENT **Risque de préjudice pour la santé !**

Des enfants risquent de s'enfermer dans l'appareil et de mettre leur vie en danger.

- ▶ Ne pas installer l'appareil derrière une porte susceptible de bloquer ou d'empêcher l'ouverture de la porte de l'appareil.
- ▶ En cas d'appareils usagés, débranchez la fiche secteur du câble d'alimentation secteur, puis coupez ce dernier et détruisez la serrure de la porte de l'appareil de sorte qu'il soit impossible de fermer le hublot.

⚠ AVERTISSEMENT **Risque d'incendie !**

Le réfrigérant R290 dans cet appareil est respectueux de l'environnement mais inflammable et peut prendre feu sur les appareils non éliminés dans les règles.

- ▶ Éliminer l'appareil dans les règles.
 - ▶ Ne pas endommager les tubulures du circuit frigorifique.
1. Débrancher la fiche du cordon d'alimentation secteur.
 2. Couper le cordon d'alimentation secteur.
 3. Éliminez l'appareil dans le respect de l'environnement.

Vous trouverez des informations sur les circuits actuels d'élimination auprès de votre revendeur spécialisé ou de l'administration de votre commune/ville.



Cet appareil est marqué selon la directive européenne 2012/19/UE relative aux appareils électriques et électroniques usagés (waste electrical and electronic equipment - WEEE).

La directive définit le cadre pour une reprise et une récupération des appareils usagés applicables dans les pays de la CE.

20 Service après-vente

Les pièces de rechange relatives au fonctionnement de l'appareil et conformes à l'ordonnance d'écoconception correspondante sont disponibles auprès de notre service après-vente pour une durée d'au moins 10 ans à partir de la mise sur le marché de votre appareil dans l'Espace économique européen.

Remarque : Dans le cadre des conditions de la garantie, le recours au service après-vente est gratuit.

Pour plus d'informations sur la durée et les conditions de la garantie dans votre pays, adressez-vous à notre service après-vente, à votre revendeur ou consultez notre site Web. Lorsque vous contactez le service après-vente, vous avez besoin du numéro de produit (E-Nr.), du numéro de fabrication (FD) et du numéro de série (Z-Nr.) de votre appareil.

Vous trouverez les données de contact du service après-vente dans la liste ci-jointe ou sur notre site Web.

20.1 Numéro de produit (E-Nr.), numéro de fabrication (FD) et numéro de série (Z-Nr.)

Le numéro de produit (E-Nr.), le numéro de fabrication (FD) et le numéro de série (Z-Nr.) sont indiqués sur la plaque signalétique de l'appareil. Selon le modèle, la plaque signalétique se trouve :

- sur le côté intérieur du hublot.
- sur le côté intérieur de la trappe d'entretien.
- au dos de l'appareil.







Pour retrouver rapidement les données de votre appareil et le numéro de téléphone du service consommateurs, n'hésitez pas à les recopier ailleurs.







21 Paramètres de consommation

Le programme **Eco** convient pour sécher du linge en coton normalement humide et est le plus efficace pour ce type de linge en termes de consommation d'énergie. Ce programme sert à évaluer la conformité aux règlements (UE) 2023/2533 et (UE) 2023/2534. Il correspond au « Programme coton standard » au sens du règlement (UE) n° 392/2012 et au sens de l'Annexe I, Point 1.1, du règlement (UE) n° 932/2012. Les valeurs de consommation indiquées sur le label énergétique de ce programme se réfèrent à un taux d'humidité du linge de 60 %. Les valeurs indiquées pour les autres programmes sont indicatives et ont été déterminées conformément à la norme applicable EN61121.

Les valeurs réelles peuvent s'écarter des valeurs spécifiées en fonction du type de tissu, de la composition du linge à sécher, de l'humidité résiduelle dans le tissu, du degré de séchage réglé, de la quantité de charge, des conditions ambiantes et de l'activation de fonctions supplémentaires.

La durée prévisionnelle du programme et le temps « Fin dans » qui apparaissent lors de la sélection du programme sont basés sur une vitesse d'essorage du lave-linge à la livraison de l'appareil de 1000 tr/min.

Programme	Humidité finale (%)	Charge (kg)	Vitesse d'essorage (tr/min)	Humidité de départ (%)	Durée du programme (h:min)	Consommation énergétique (kWh/cycle)
Katoen / Coton + 	-1,5	9,0	1400	50	3:16	1,54
Katoen / Coton + 	-1,5	4,5	1400	50	2:23	0,98
Katoen / Coton + 	-1,5	9,0	1000	60	3:38	1,78
Katoen / Coton + 	-1,5	4,5	1000	60	2:36	1,12
Katoen / Coton + 	-1,5	9,0	800	70	4:00	2,01
Katoen / Coton + 	-1,5	4,5	800	70	2:49	1,27
Eco	0,0	9,0	1400	50	2:52	1,36
Eco	0,0	4,5	1400	50	1:54	0,78
Eco	0,0	9,0	1000	60	3:15	1,60
Eco	0,0	4,5	1000	60	2:05	0,89
Eco	0,0	9,0	800	70	3:38	1,84
Eco	0,0	4,5	800	70	2:16	1,00
Katoen / Coton + 	12,0	9,0	1400	50	2:05	0,96

Programme	Humi- dité fi- nale (%)	Charge (kg)	Vitesse d'esso- rage (tr/min)	Humi- dité de départ (%)	Durée du pro- gramm e (h:min)	Conso- mma- tion énergé- tique (kWh/ cycle)
Katoen / Coton + 	12,0	4,5	1400	50	1:22	0,54
Katoen / Coton + 	12,0	9,0	1000	60	2:28	1,21
Katoen / Coton + 	12,0	4,5	1000	60	1:35	0,68
Katoen / Coton + 	12,0	9,0	800	70	2:51	1,45
Katoen / Coton + 	12,0	4,5	800	70	1:48	0,82
Kreukherst. / Synthé- tiques + 	2,0	3,5	800	40	1:08	0,42
Kreukherst. / Synthé- tiques + 	2,0	3,5	600	50	1:20	0,52

22 Données techniques

Hauteur de l'ap- pareil	84,2 cm
Largeur de l'ap- pareil	59,8 cm
Profondeur de l'appareil	59,9 cm
Profondeur de l'appareil avec la porte fermée	63,4 cm
Profondeur de l'appareil avec la porte ouverte	106,9 cm
Poids	54,7 kg
Charge de linge maximale	9,0 kg
Tension secteur	220-240 V, 50 Hz
 Protection mi- nimale de l'instal- lation	10 A

Puissance nomi- nale	600 W
Puissance absor- bée	<ul style="list-style-type: none"> ■ Mode veille : 0,30 W ■ Mode laissé sur marche : 0,30 W
Température am- biente	<ul style="list-style-type: none"> ■ Minimum : 5 °C ■ Maximum : 35 °C
Longueur du cor- don d'alimenta- tion secteur	145 cm

Vous trouverez de plus amples informations sur votre modèle sur Internet à l'adresse <https://eprel.ec.europa.eu/qr/1970319>¹. Cette adresse Internet renvoie à la base de données officielle des produits de l'UE, EPREL.

¹ Valable uniquement pour les pays de l'espace économique européen

23 Déclaration de conformité

BSH Hausgeräte GmbH déclare par la présente que l'appareil doté de la fonction Home Connect est conforme avec les exigences fondamentales et les autres dispositions adaptées de la directive 2014/53/EU.

Vous trouverez une déclaration de conformité RED détaillée sur Internet à l'adresse siemens-home.bsh-

group.com sur la page de votre appareil dans les documents supplémentaires.



Bande de 2,4 GHz (2400–2483,5 MHz) : max. 100 mW
Bande de 5 GHz (5150–5350 MHz + 5470–5725 MHz) : max. 150 mW



BE	BG	CZ	DK	DE	EE	IE	EL	ES
FR	HR	IT	CY	LI	LV	LT	LU	HU
MT	NL	AT	PL	PT	RO	SI	SK	FI
SE	NO	CH	TR	IS	UK (NI)			

WLAN (Wi-Fi) de 5 GHz : uniquement destiné à un usage intérieur.

AL	BA	MD	ME	MK	RS	UK	UA
----	----	----	----	----	----	----	----

WLAN (Wi-Fi) de 5 GHz : uniquement destiné à un usage intérieur.

FR Fabriqué par BSH Hausgeräte GmbH sous la licence de marque de Siemens AG

BSH Hausgeräte GmbH

Carl-Wery-Straße 34

81739 München, GERMANY

siemens-home.bsh-group.com



9001949160

(040725)

fr