



BOSCH



Register your
new device on
MyBosch now and
get free benefits:
[bosch-home.com/
welcome](https://bosch-home.com/welcome)

Pračka

WGB244A2BY

[cs] Návod k obsluze a pokyny
k instalaci

Další informace naleznete v Digitální uživatelské příručce.



Obsah

1 Bezpečnost.....	4	9 Programy	27
1.1 Všeobecné pokyny.....	4	10 Příslušenství.....	31
1.2 Použití k určenému účelu.....	4	11 Prádlo.....	31
1.3 Omezení okruhu uživatelů.....	4	11.1 Příprava prádla.....	31
1.4 Bezpečná instalace.....	5	11.2 Značky pro údržbu na vísáčkách.....	31
1.5 Bezpečné použití.....	7	12 Prací a ošetrovací prostředky	32
1.6 Bezpečné čištění a bezpečná údržba	8	13 Základní ovládání	32
2 Zabránění věcným škodám	10	13.1 Zapnutí spotřebiče	32
3 Ochrana životního prostředí a úspora.....	11	13.2 Nastavení programu.....	32
3.1 Likvidace obalu	11	13.3 Uložení nastavení programu	33
3.2 Úspora energie a zdrojů	11	13.4 Otevření dvířek	33
3.3 Režim šetření energie	11	13.5 Vložení prádla.....	33
4 Instalace a připojení.....	11	13.6 Spuštění programu.....	34
4.1 Vybalení spotřebiče.....	11	13.7 Namáčení prádla.....	34
4.2 Rozsah dodávky.....	11	13.8 Přidání prádla	34
4.3 Požadavky na místo instalace.....	12	13.9 Zrušení programu.....	34
4.4 Odstranění přepravních pojistik	12	13.10 Pokračování programu při nastavení stop po máchání.....	34
4.5 Připojení spotřebiče	13	13.11 Vyjmutí prádla.....	34
4.6 Vyrovnání spotřebiče.....	15	13.12 Přepnutí spotřebiče do pohotovostního režimu (standby)	35
5 Před prvním použitím	15	14 Dětský zámek	35
5.1 Spuštění praní bez prádla	15	14.1 Aktivace dětského zámku	35
6 Seznámení	17	14.2 Deaktivace dětského zámku	35
6.1 Spotřebič	17		
6.2 Násypka na prací prostředky ..	17		
6.3 Ovládací panel	18		
6.4 Logika ovládání	19		
7 Displej.....	20		
8 Tlačítka	23		

15 Inteligentní dávkovací systém	35	20 Přeprava, uskladnění a likvidace	53
15.1 Naplnění tekutého pracího prostředku a aviváže do dávkovacích zásobníků	35	20.1 Demontáž spotřebiče	53
15.2 Použití komory pro manuální dávkování.....	36	20.2 Nasazení přepravních pojistek.....	53
15.3 Změna nastavení dávkovacího zásobníku \otimes/O	36	20.3 Opětovné uvedení spotřebiče do provozu	54
15.4 Nastavení základního dávkovacího množství.....	36	20.4 Likvidace starého spotřebiče.....	54
16 Home Connect	37	21 Zákaznický servis.....	54
16.1 Konfigurace aplikace Home Connect.....	37	21.1 Označení produktu (E-č.), výrobní číslo (FD) a identifikační číslo (Z-č.).....	54
16.2 Nastavení Home Connect	37	21.2 Záruka AQUA-STOP	55
16.3 Aktivace Wi-Fi na spotřebiči..	37	22 Hodnoty spotřeby	56
16.4 Deaktivace Wi-Fi na spotřebiči	38	23 Technické údaje	57
16.5 Instalace aktualizace softwaru.....	38	23.1 Informace o nezávislém a Open Source software	58
16.6 Resetování síťových nastavení spotřebiče	38	24 Prohlášení o shodě	58
16.7 Dálkové spuštění.....	38		
16.8 Vzdálená diagnostika	38		
16.9 Ochrana údajů.....	39		
17 Základní nastavení	39		
17.1 Přehled základních nastavení.....	39		
17.2 Změna základních nastavení	40		
18 Čištění a ošetřování	40		
18.1 Čištění bubnu	40		
18.2 Čištění násypky na prací prostředky	40		
18.3 Čištění čerpadla	42		
18.4 Čištění gumové manžety	44		
19 Odstranění poruch	46		
19.1 Nouzové odblokování.....	53		
19.2 Resetování elektronické karty.....	53		



1 Bezpečnost

Dodržujte následující bezpečnostní pokyny.

1.1 Všeobecné pokyny



- Pečlivě si přečtěte tento návod.
- Uschovejte návod a také informace o výrobku pro pozdější použití nebo pro následujícího majitele.
- V případě poškození při přepravě spotřebič nepřipojujte.

1.2 Použití k určenému účelu

Spotřebič používejte pouze:

- k praní textilu vhodného pro praní v pračce a ručně prané vlny podle etikety doporučující péči.
- s vodou z vodovodu a obvyklými pracími a ošetrovacími prostředky vhodnými pro pračky.
- pro soukromé použití v domácnosti a v uzavřených místnostech domova.
- do maximální nadmořské výšky 4000 m nad mořem.

1.3 Omezení okruhu uživatelů

Tento spotřebič mohou používat děti starší 8 let a osoby s omezenými fyzickými, senzorickými nebo duševními schopnostmi nebo s nedostatečnými zkušenostmi a/nebo znalostmi, pokud jsou pod dohledem nebo byly instruovány o bezpečném použití spotřebiče a pochopily z toho vyplývající nebezpečí.

Děti si nesmí se spotřebičem hrát.

Čištění a údržbu spotřebiče nesmí provádět děti bez dozoru.

Děti mladší 3 let a domácí zvířata udržujte mimo dosah spotřebiče.

1.4 Bezpečná instalace

⚠ VÝSTRAHA – Nebezpečí úrazu elektrickým proudem!

Neodborné instalace jsou nebezpečné.

- ▶ Spotřebič zapojte a používejte pouze v souladu s údaji na typovém štítku.
- ▶ Spotřebič zapojte do sítě střídavého proudu jen pomocí předpisově instalované zásuvky s uzemněním.
- ▶ Systém ochranných vodičů elektrické domovní instalace musí být instalován podle předpisů. Instalace musí mít dostatečně velký průřez vodičů.
- ▶ Při použití proudového chrániče používejte pouze typ se značkou .
- ▶ Spotřebič nikdy nenapájejte prostřednictvím externího spínacího zařízení, např. časového spínače nebo dálkového ovládání.
- ▶ Pokud je spotřebič vestavěný, musí být síťová zástrčka síťového kabelu volně přístupná, nebo pokud není volný přístup možný, musí být do stávající elektrické instalace nainstalován jistič podle předpisů pro instalaci.
- ▶ Při instalaci spotřebiče dbejte na to, aby nedošlo k sevření nebo poškození síťového kabelu.

Poškozená izolace síťového kabelu je nebezpečná.

- ▶ Zajistěte, aby se síťový kabel nikdy nedostal do kontaktu s horkými částmi spotřebiče nebo zdroji tepla.
- ▶ Zajistěte, aby se síťový kabel nikdy nedostal do kontaktu s ostrými rohy nebo hranami.
- ▶ Síťový kabel nikdy nelámejte, nestlačujte a neprovádějte na něm změny.

⚠ VÝSTRAHA – Nebezpečí požáru!

Použití prodlužovacího síťového kabelu a neschválených adaptérů je nebezpečné.

- ▶ Nepoužívejte prodlužovací kabely ani rozbočky.
- ▶ Používejte pouze adaptéry a síťové kabely schválené výrobcem.
- ▶ Pokud je síťový kabel příliš krátký a k dispozici není žádný delší síťový kabel, kontaktujte odbornou společnost, aby přizpůsobila el. instalace domácnosti.

⚠ VÝSTRAHA – Nebezpečí zranění!

Velká hmotnost spotřebiče může při zvedání způsobit poranění.

- ▶ Spotřebič sami nezvedejte.

Je-li tento spotřebič nesprávně instalován v jednotce praní a sušení, může instalovaný spotřebič spadnout.

- ▶ Sušičku stavte na pračku výhradně se spojovací soupravou výrobce sušičky . Jiný způsob instalace není přípustný.
- ▶ Pokud výrobce sušičky nenabízí vhodnou spojovací soupravu, neinstalujte spotřebič v jednotce praní a sušení.
- ▶ V jednotce praní a sušení neinstalujte spotřebiče různých výrobců a s různou hloubkou a šířkou.
- ▶ Jednotku praní a sušení nestavte na podstavec, spotřebiče se mohou překlopit.

⚠ VÝSTRAHA – Nebezpečí udušení!

Děti si mohou obalový materiál přetáhnout přes hlavu nebo se do něj zamotat a udusit se.

- ▶ Obalový materiál uchovávejte mimo dosah dětí.
- ▶ Nedovolte dětem, aby si hrály s obalovým materiálem.

⚠ POZOR – Nebezpečí zranění!

Spotřebič může při provozu vibrovat nebo se může pohybovat.

- ▶ Spotřebič umístěte na čistou, rovnou a pevnou plochu.
- ▶ Vyrovnejte spotřebič pomocí nožiček a vodováhy.

Při nesprávně vedených hadicích a elektrických kabelech hrozí nebezpečí zakopnutí.

- ▶ Hadice a elektrické kabely ved'te tak, aby nehrozilo nebezpečí zakopnutí.

Pokud byste pohybovali spotřebičem za vyčnívající součásti, např. dvířka, mohou se tyto součásti ulomit.

- ▶ Nepohybujte spotřebičem za vyčnívající součásti.

⚠ POZOR – Nebezpečí pořezání!

Ostré hrany spotřebiče mohou při dotknutí způsobit řezná poranění.

- ▶ Nedotýkejte se ostrých hran spotřebiče.
- ▶ Při instalaci a přepravě spotřebiče noste ochranné rukavice.

1.5 Bezpečné použití

⚠ VÝSTRAHA – Nebezpečí úrazu elektrickým proudem!

Poškozený spotřebič nebo poškozený síťový kabel je nebezpečný.

- ▶ V žádném případě nepoužívejte poškozený spotřebič.
- ▶ Při odpojování spotřebiče z elektrické sítě nikdy netahejte za síťový kabel. Vždy tahejte za síťovou zástrčku síťového kabelu.
- ▶ Pokud je spotřebič nebo síťový kabel poškozený, ihned odpojte síťovou zástrčku ze zásuvky nebo vypněte pojistku v pojistkové skříňce a zavřete přívod vody.
- ▶ Kontaktujte zákaznický servis. → *Strana 54*

Pronikající vlhkost může způsobit úraz elektrickým proudem.

- ▶ Spotřebič používejte pouze v uzavřených místnostech.
- ▶ Spotřebič nikdy nevystavujte velkému teplu a vlhkosti.
- ▶ Při čištění spotřebiče nepoužívejte parní nebo vysokotlaké čističe, hadice nebo sprchy.

⚠ VÝSTRAHA – Nebezpečí poškození zdraví!

Ve spotřebiči se mohou zavřít děti a dostat se tak do ohrožení života.

- ▶ Spotřebič neumísťujte za dveře, které blokují nebo brání otvírání dvířek spotřebiče.
- ▶ U starých spotřebičů odpojte síťovou zástrčku síťového kabelu, poté síťový kabel přestříhnete a zničte zámek dvířek spotřebiče tak, aby se dvířka spotřebiče nedaly zavřít.

Při ždímání větších, nepromokavých kusů prádla může docházet k nevyváženosti a ke zranění.

- ▶ Ve spotřebiči neperte a neždímejte větší, nepromokavé kusy prádla, jako přikrývky nebo chrániče matrací.

⚠ VÝSTRAHA – Nebezpečí udušení!

Děti mohou vdechnout nebo spolknout malé části a udusit se.

- ▶ Malé části uchovávejte mimo dosah dětí.
- ▶ Nedovolte dětem, aby si hrály s malými částmi.

⚠ VÝSTRAHA – Nebezpečí otravy!

Prací a ošetřovací prostředky mohou při požití způsobit otravu.

- ▶ Při polknutí z nedopatření vyhledejte lékařskou pomoc.

- ▶ Prací a ošetrovací prostředky uchovávejte tak, aby k nim neměly přístup děti.

⚠ VÝSTRAHA – Nebezpečí výbuchu!

Pokud jste na prádlo předem použili hořlavé čisticí prostředky obsahující rozpouštědla, může ve spotřebiči způsobit výbuch.

- ▶ Předem ošetřené prádlo před praním důkladně vymáchejte ve vodě.

⚠ POZOR – Nebezpečí zranění!

Pokud byste si na spotřebič stoupali, může prasknout krycí deska.

- ▶ Nestoupejte si na spotřebič.

Pokud byste si sedali na otevřená dvířka nebo se o ně opírali, může se spotřebič převrhnout.

- ▶ Nesedejte si na dvířka spotřebiče ani se o ně neopírejte.
- ▶ Na dvířka spotřebiče nepokládejte žádné předměty.

Při sáhnutí do točícího se bubnu může dojít k poranění rukou.

- ▶ Než budete sahat do bubnu, počkejte, dokud se úplně nezastaví.

⚠ POZOR – Nebezpečí opaření!

Prací roztok je při praní s vysokými teplotami horký.

- ▶ Nedotýkejte se horkého pracího roztoku.

⚠ POZOR – Nebezpečí chemického popálení!

Při otevření násyvky na prací prostředky může ze spotřebiče vystříknout prací prostředek a ošetrovací prostředek. Kontakt s očima nebo pokožkou může způsobit podráždění.

- ▶ Při kontaktu s pracími nebo ošetrovacími prostředky důkladně vypláchněte oči nebo opláchněte pokožku čistou vodou.
- ▶ Při polknutí z nedopatření vyhledejte lékařskou pomoc.
- ▶ Prací a ošetrovací prostředky uchovávejte tak, aby k nim neměly přístup děti.

1.6 Bezpečné čištění a bezpečná údržba

⚠ VÝSTRAHA – Nebezpečí úrazu elektrickým proudem!

Neodborné opravy jsou nebezpečné.

- ▶ Spotřebič ani jeho vlastnosti nikdy technicky neupravujte.

- ▶ Opravy spotřebiče smí provádět pouze odborný personál, který je k tomu vyškolený.
- ▶ K opravě spotřebiče se smí používat pouze originální náhradní díly.
- ▶ Pokud je síťový kabel tohoto spotřebiče poškozený, musí ho vyměnit výrobce, jeho zákaznický servis nebo podobně kvalifikovaná osoba, aby se zabránilo ohrožení.

Pronikající vlhkost může způsobit úraz elektrickým proudem.

- ▶ Před čištěním vytáhněte síťovou zástrčku ze zásuvky nebo vypněte pojistku v pojistkové skřínce.
- ▶ Při čištění spotřebiče nepoužívejte parní nebo vysokotlaké čističe, hadice nebo sprchy.

⚠ VÝSTRAHA – Nebezpečí zranění!

Používání neoriginálních náhradních dílů a neoriginálního příslušenství je nebezpečné.

- ▶ Používejte pouze originální náhradní díly a originální příslušenství výrobce.

⚠ VÝSTRAHA – Nebezpečí otravy!

Při používání čisticích prostředků obsahujících rozpouštědla mohou vznikat jedovaté výpary.

- ▶ Nepoužívejte čisticí prostředky obsahující rozpouštědla.

2 Zabránění věcným škodám

POZOR!

Nesprávné dávkování aviváže, pracích prostředků, ošetrovacích prostředků a čisticích prostředků může zhoršit funkci spotřebiče.

- ▶ Dodržujte dávkování doporučené výrobcem.

Překročení maximálního množství prádla zhoršuje funkci spotřebiče.

- ▶ Dodržujte a nepřekračujte maximální množství prádla pro každý program.

→ "Programy", Strana 27

Spotřebič je při přepravě zajištěn přepravními pojistkami. Neodstraněné přepravní pojistky mohou způsobit věcné škody a poškození spotřebiče.

- ▶ Před uvedením do provozu úplně odstraňte všechny přepravní pojistky a uschovejte je.
- ▶ Před každou přepravou kompletně namontujte všechny přepravní pojistky, abyste zabránili poškození při přepravě.

Nesprávné připojení přívodní hadice může způsobit věcné škody.

- ▶ Šroubení na přívodu vody ručně utáhněte.
- ▶ Přívodní hadici připojte k vodovodnímu kohoutku přímo bez dalších spojovacích prvků, jako adaptéru, prodloužení nebo ventilů.
- ▶ Těleso ventilu přívodní hadice namontujte tak, aby bylo chráněné před dotykem a nemohly na něj působit žádné vnější síly.
- ▶ Dbejte na to, aby vnitřní průměr vodovodního kohoutku činil minimálně 17 mm.
- ▶ Dbejte na to, aby délka závitů na přípojce k vodovodnímu kohoutku činila minimálně 10 mm.

Příliš nízký nebo příliš vysoký tlak vody může zhoršit funkci spotřebiče.

- ▶ Zajistěte, aby byl tlak v přívodu vody minimálně 100 kPa (1 bar) a maximálně 1 000 kPa (10 bar).
- ▶ Pokud tlak vody překročí uvedenou maximální hodnotu, musí se mezi přípojku pitné vody a hadicovou sadu spotřebiče nainstalovat redukční ventil.
- ▶ Nepřipojujte spotřebič k baterii beztlakého bojleru.

Pozměněné nebo poškozené vodní hadice mohou způsobit věcné škody a poškození spotřebiče.

- ▶ Vodní hadice nikdy nelámejte, nestlačujte, neměňte nebo neprořízněte.
- ▶ Používejte pouze dodané vodní hadice nebo originální náhradní hadice.
- ▶ Použité vodní hadice nikdy znovu nepoužívejte.

Používání spotřebiče se znečištěnou nebo příliš horkou vodou může způsobit věcné škody a poškození spotřebiče.

- ▶ Spotřebič používejte výhradně se studenou vodou z vodovodu.
- Nevhodné čisticí prostředky mohou poškodit povrchy spotřebiče.
- ▶ Nepoužívejte agresivní nebo abrazivní čisticí prostředky.
 - ▶ Nepoužívejte čisticí prostředky s vysokým obsahem alkoholu.
 - ▶ Nepoužívejte tvrdé drátěnky nebo houbičky.
 - ▶ Spotřebič čistěte pouze vodou a měkkým vlhkým hadrem.
 - ▶ Při kontaktu se spotřebičem ihned odstraňte všechny zbytky pracích prostředků, sprejů nebo jiné zbytky.

3 Ochrana životního prostředí a úspora

3.1 Likvidace obalu

Obalový materiál je ekologický a lze ho recyklovat.

- ▶ Jednotlivé složky likvidujte rozdělené podle druhů.

3.2 Úspora energie a zdrojů

Při dodržování těchto upozornění spotřebuje váš spotřebič méně proudu a vody.

- Použijte programy s nízkými teplotami a delší dobou praní a využijte maximální množství prádla.
→ *Strana 27*
- Prací prostředky dávkujte podle stupně zašpinění prádla.
- U mírně a normálně zašpiněného prádla snižte teplotu praní.
- Pokud se má prádlo poté sušit v sušičce, nastavte maximální rychlost odstředování.
- Prádlo perte bez předpírky.

3.3 Režim šetření energie

Když kratší dobu neprovedete žádné kroky ovládání, spotřebič se automaticky přepne do režimu úspory energie. Všechny ukazatele zhasnou a bliká II ▶.

Režim úspory energie se ukončí, když provedete nějaký krok ovládání spotřebiče.

Pokud delší dobu neprovedete žádné kroky ovládání, spotřebič se automaticky přepne do pohotovostního režimu.

4 Instalace a připojení

4.1 Vybalení spotřebiče

POZOR!

Předměty, které nejsou určeny pro provoz ve spotřebiči a které zůstanou v bubnu, mohou způsobit věcné škody a poškození spotřebiče.

- ▶ Před provozem tyto předměty a dodané příslušenství odstraňte z bubnu.

1. Ze spotřebiče odstraňte veškerý obalový materiál a ochranné kryty.
→ *"Likvidace obalu", Strana 11*
2. Zkontrolujte spotřebič, zda se na něm nevyskytují viditelná poškození.
3. Otevřete dvířka. → *Strana 33*
4. Vyjměte z bubnu příslušenství.
5. Zavřete dvířka.

4.2 Rozsah dodávky

Po vybalení zkontrolujte všechny díly na poškození vzniklá při přepravě a jejich kompletnost.

POZOR!

Provoz s nekompletním nebo vadným příslušenstvím může negativně ovlivnit funkci spotřebiče nebo způsobit věcné škody a poškození spotřebiče.

- ▶ Nepoužívejte spotřebič s nekompletním nebo vadným příslušenstvím.
- ▶ Příslušné příslušenství před spuštěním provozu spotřebiče vyměňte.
→ *"Příslušenství", Strana 31*

Poznámka: U spotřebiče byl ve výrobě proveden funkční test. Při něm mohly ve spotřebiči vzniknout skvrny od vody, které se odstraní při prvním praní.

Dodávka obsahuje:

- Pračka
- Průvodní doklady
- Přepavní pojistky
- Krytka¹

4.3 Požadavky na místo instalace

⚠ VÝSTRAHA

Nebezpečí úrazu elektrickým proudem!

Spotřebič obsahuje díly pod napětím. Dotýkání se dílů pod napětím je nebezpečné.

- ▶ Nepoužívejte spotřebič bez krycí desky.

⚠ VÝSTRAHA

Nebezpečí zranění!

Při provozu na podstavci se spotřebič může převrhnout.

- ▶ Před uvedením do provozu bezpodmínečně upevněte nožičky spotřebiče příchytkami → *Strana 31* od výrobce.

POZOR!

Zmrzlá zbytková voda ve spotřebiči může způsobit jeho poškození.

- ▶ Neinstalujte a nepoužívejte spotřebič v prostorech s nebezpečím mrazu nebo venku.

Když se spotřebič nakloní o více než 40°, může vytéct zbytková voda a způsobit věcné škody.

- ▶ Spotřebič naklánějte opatrně.
- ▶ Spotřebič přepravujte nastojato.

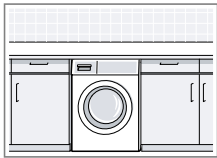
Místo instalace	Požadavky
Podstavec 	Upevněte spotřebič pomocí příchytek → <i>Strana 31</i> .
Podlaha nad stropem z dřevěných trámů 	Spotřebič postavte na voděodolnou dřevěnou desku (tloušťka min. 30 mm), která je pevně přišroubovaná k podlaze.
V kuchyňské lince 	Spotřebič instalujte pouze pod souvislou pracovní desku, která je pevně spojená se sousedními skříňkami. Potřebná šířka výklenku: 60 cm.
U stěny 	Dbejte na to, abyste přívodní kabel a hadice neuskřípli mezi stěnou a spotřebičem.

4.4 Odstranění přepravních pojistek

Spotřebič je při přepravě zajištěný na zadní straně přepravními pojistkami.

Poznámka: Šrouby přepravních pojistek a objímky uschovejte pro pozdější přepravu.

¹ Počet krytek se liší podle modelu.

1. Vyměňte hadici ① a síťový kabel ② z držáku.

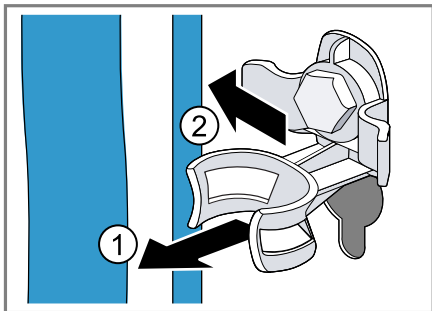

2. Všechny šrouby 4 přepravních pojistek povolte šroubovákem vel. 13 ① a odstraňte je ②.

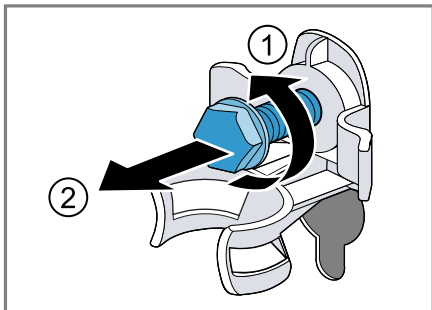

3. Odstraňte 4 objímky.

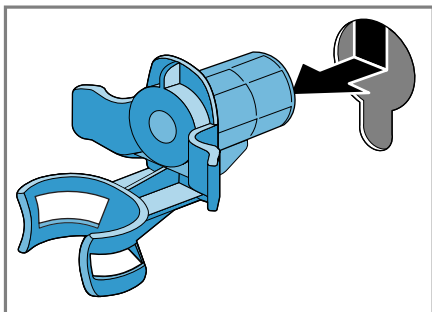

4. Nasadte krytku a posuňte ji dolů.

Poznámky

- Zkontrolujte počet krytek v balení

- Pokud jsou dodány čtyři krytky, vložte krytky do čtyř otvorů pro přepravní pojistky.

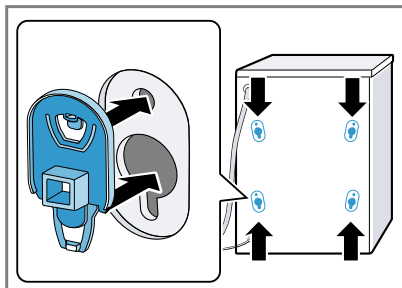

- Pokud je dodána jedna krytka, vložte krytku do levého dolního otvoru pro přepravní pojistku.

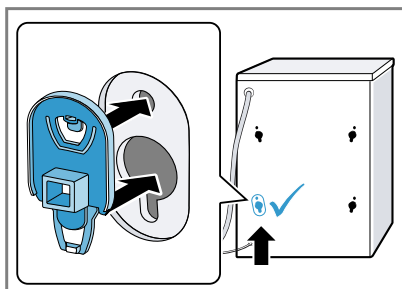

Poznámka: Pro nasazení přepravních pojistek do spotřebiče při dopravě provádějte tyto kroky v opačném pořadí.

4.5 Připojení spotřebiče

Připojení přívodní hadice

⚠ VÝSTRAHA

Nebezpečí úrazu elektrickým proudem!

Spotřebič obsahuje díly pod napětím. Dotýkání se dílů pod napětím je nebezpečné.

- Elektrický ventil Aquastop neponořujte do vody.

POZOR!

Nesprávné připojení přívodní hadice může způsobit věcné škody.

- ▶ Šroubení na přívodu vody ručně utáhněte.

1. Přívodní hadici připojte k přívodu vody (26,4 mm = 3/4").

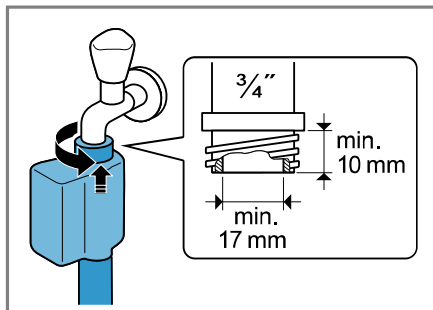

2. Opatrně otevřete přívod vody a zkontrolujte těsnost připojovacích míst.

Způsoby připojení odtoku vody

Tyto informace vám pomůžou připojit spotřebič k odtoku vody.

POZOR!

Při odčerpávání je odtoková hadice pod tlakem a může se z místa připojení uvolnit.

- ▶ Zajistěte odtokovou hadici proti neúmyslnému uvolnění.

V případě ucpaného nebo uzavřeného odtoku může nahromaděná odpadní voda natéct zpátky do spotřebiče.

- ▶ Před spuštěním spotřebiče zkontrolujte, zda odpadní voda rychle odtéká a odstraňte ucpaní.

Poznámka: Dodržujte požadovanou výšku odčerpávání.

Maximální výška odčerpávání činí 100 cm.

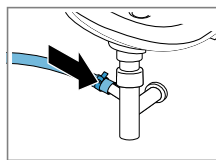
Sifon

Zajistěte místo připojení hadicovou sponou (24–40 mm).

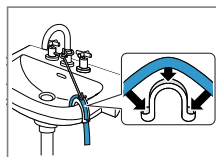
Umyvadlo

Odtokovou hadici upevněte a zajistěte pomocí kolena.

→ "Příslušenství", Strana 31

Plastová trubka s pryžovým hrdlem nebo odtokový otvor v podlaze

Odtokovou hadici upevněte a zajistěte pomocí kolena.

→ "Příslušenství", Strana 31

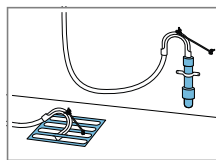
**Připojení spotřebiče k elektrickému proudu**

Poznámka: Vaše domovní elektrická instalace pro tento spotřebič musí splňovat zákonné předpisy a bezpečnostní předpisy a měla by obsahovat proudový chránič.

1. Síťovou zástrčku síťového kabelu spotřebiče zastrčte do zásuvky v blízkosti spotřebiče.
Údaje připojení spotřebiče najdete v Technických údajích → Strana 57.
2. Zkontrolujte pevné umístění síťové zástrčky.

4.6 Vyrovnání spotřebiče

Pro snížení hlučnosti a vibrací a zabránění posouvání spotřebiče spotřebič správně vyrovnajte.

1. Pojistné matice povolte ve směru hodinových ručiček klíčem na šrouby velikosti 17.

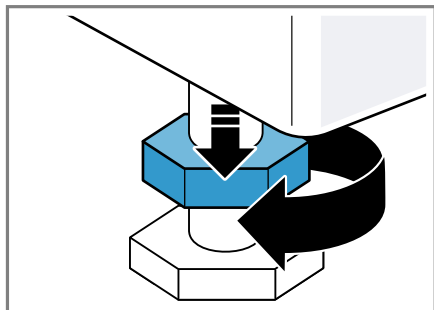

2. Pro vyrovnání spotřebiče otáčejte nožičkami spotřebiče. Vyrovnání zkontrolujte pomocí vodováhy.

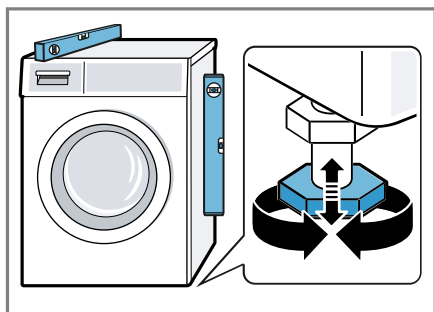

Všechny nožičky spotřebiče musí pevně stát na podlaze.

3. Pojistné matice utáhněte klíčem na šrouby velikosti 17 pevně ke krytu.

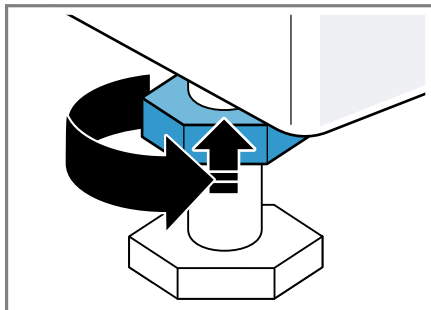

Nožičku přitom pevně držte a nemějte její výšku.

5 Před prvním použitím

Připravte spotřebič pro použití.

5.1 Spuštění praní bez prádla

Spotřebič byl před opuštěním závodu důkladně přezkoušen. Aby se odstranila případná zbytková voda, proveďte poprvé praní bez prádla.

1. Stiskněte \odot .

Proces zapnutí trvá několik sekund.

2. Nastavte program **Cottons 90°C** $\opl�$ (**bavlna 90°C**) nebo zvolte program čištění bubny v aplikaci Home Connect.
3. Zavřete dvířka.
4. Vytáhněte násypku na prací prostředky.

5. Do komory pro manuální dávkování nalijte přibližně 1 litr vody z vodovodu.

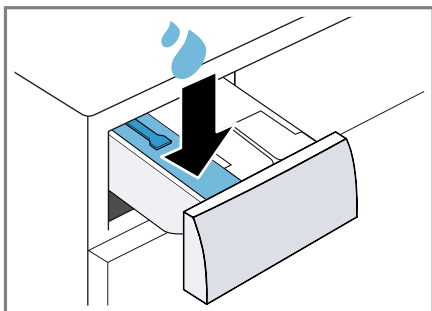

6. Do komory II pro manuální dávkování naplňte univerzální prášek na praní s bělidlem s kyslíkem.

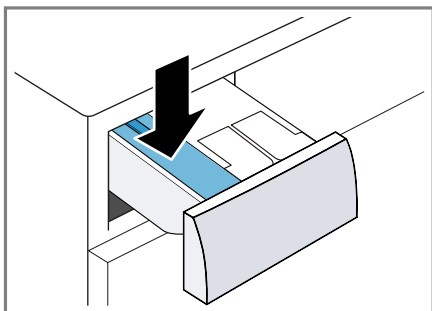

Abyste zabránili tvorbě pěny, použijte pouze polovinu množství pracího prostředku doporučeného výrobcem pracího prostředku pro mírně zašpiněné prádlo. Nepoužívejte prací prostředek na vlnu nebo na jemné prádlo.

7. Zasuňte násypku na prací prostředky.
8. Pro spuštění programu stiskněte II ▷.
- ✓ Na displeji se zobrazuje zbývající doba trvání.
 - ✓ Po skončení programu se na displeji zobrazí: **End**.

9. Spusťte první prací cyklus nebo stiskněte ⊖ pro přepnutí spotřebiče do pohotovostního stavu (standby).
→ "Základní ovládání", Strana 32

6 Seznámení

6.1 Spotřebič

Zde naleznete přehled součástí vašeho spotřebiče.

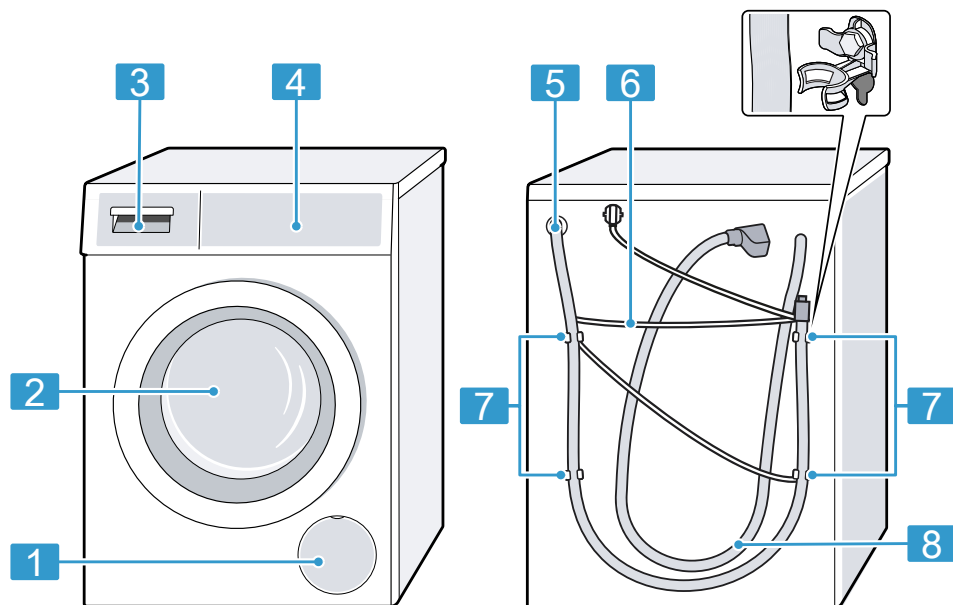

V závislosti na typu spotřebiče se mohou detaily na obrázku lišit, např. barva a tvar.

1 Servisní kryt čerpadla
→ *Strana 42*

2 Dvířka → *Strana 33*

3 Násypka na prací prostředky
→ *Strana 17*

4 Ovládací panel → *Strana 18*

5 Odtoková hadice → *Strana 14*

6 Síťový kabel → *Strana 14*

7 Převravní pojistky

8 Přívodní hadice → *Strana 13*

6.2 Násypka na prací prostředky

Poznámka: Řiďte se údaji výrobce k použití a dávkování pracích prostředků a ošetrovacích prostředků a údaji v popisech programů.

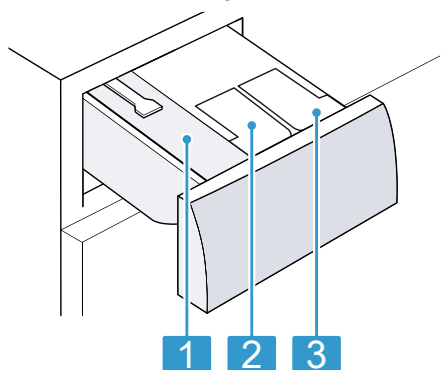

-
- 1** Komora pro manuální dávkování
→ "Použití komory pro manuální dávkování", Strana 36
-
- 2** ☼/⊖: Dávkovací zásobník pro aviváž nebo tekuté prací prostředky
→ "Inteligentní dávkovací systém", Strana 35
-
- 3** ⊖: Dávkovací zásobník pro tekuté prací prostředky
→ "Inteligentní dávkovací systém", Strana 35
-

6.3 Ovládací panel

Pomocí ovládacího pole nastavíte všechny funkce vašeho spotřebiče a dostanete informace o provozním stavu.

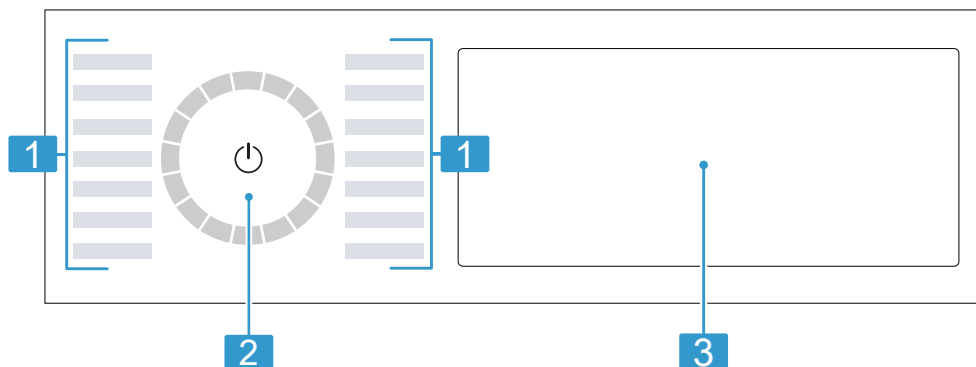

-
- 1** Programy → Strana 27
-
- 2** Volič programů → Strana 32
-
- 3** Tlačítka → Strana 23 a displej → Strana 20
-

6.4 Logika ovládání

Některé oblasti displeje jsou tlačítka a reagují na dotyky. Nastavení se aktivují, deaktivují a mění stisknutím tlačítek. Aktivovaná nastavení jsou na displeji světle zvýrazněná.

POZOR!

Při působení násilí na displej může dojít poškození.

- ▶ Na displej příliš netlačte.
- ▶ Pro stisknutí displeje nepoužívejte špičaté nebo ostré předměty.

Zobrazení nebo skrytí přídatných tlačítek

Některá tlačítka jsou kvůli omezenému zobrazení na displeji skrytá. Když si tato přídatná tlačítka zobrazíte na displeji, můžete aktivovat nebo deaktivovat nastavení.

1. Pro zobrazení přídatných tlačítek krátce stiskněte **More**.

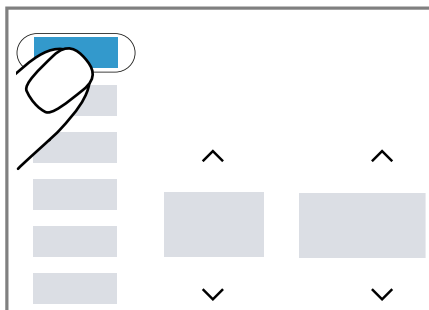

- ✓ Na displeji se zobrazí všechna přídatná tlačítka.

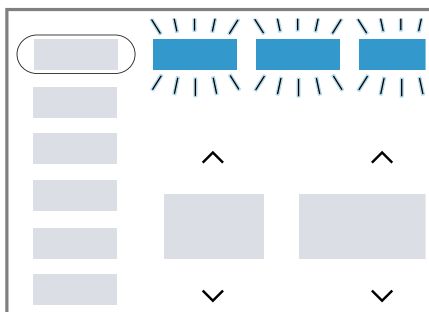

2. Pro skrytí přídatných tlačítek znovu krátce stiskněte **More**.

Změna hodnoty nastavení



Když aktivujete určitá nastavení, na displeji se zobrazí výběrová tlačítka a můžete změnit hodnotu nastavení.

- ▶ Stiskněte výběrová tlačítka
→ *Strana 23*.

Na displeji se zobrazí hodnota nastavení.

7 Displej

Na displeji vidíte aktuální hodnoty nastavení, možnosti voleb nebo nápovědné texty.

Na displeji se zobrazí podle stavu programu některé pokyny v oblasti , např. .



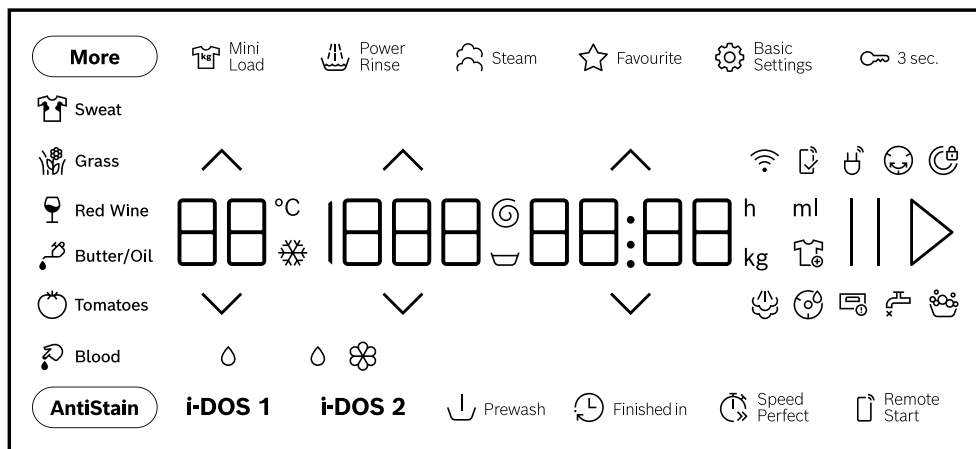

Poznámka: Po aktualizaci softwaru mohou být k dispozici další funkce.

→ *Strana 38*



















Když je k dispozici aktualizace softwaru, další informace najdete v aplikaci Home Connect.





Příklad zobrazení na displeji

Ukazatel	Popis
0:40 ¹	Předpokládaná doba trvání programu nebo zbývající doba programu v hodinách a minutách.
10 h ¹	Čas skončení programu → "Tlačítka", <i>Strana 24</i>
9,0 ¹	Doporučené maximální množství prádla pro nastavený program v kg.
 - 1400	Nastavená rychlost odstředování v ot/min. → <i>Strana 24</i> 0: bez závěrečného odstředování, pouze odčerpání  : zastavení po máchání, bez odčerpání
 - 90	Nastavená teplota ve °C. → <i>Strana 24</i>  (studená)
	Můžete vyjmout nebo přidat prádlo a přerušit aktuální program. → <i>Strana 34</i>

¹ Příklad

Ukazatel	Popis
End	Stav programu: konec programu
	Stav programu: napařování
 Blood	Je aktivovaný druh skvrn krev.
 Grass	Je aktivovaný druh skvrn tráva.
 Red Wine	Je aktivovaný druh skvrn červené víno.
 Sweat	Je aktivovaný druh skvrn pot.
 Butter/Oil	Je aktivovaný druh jedlý tuk / jedlý olej.
 Tomatoes	Je aktivovaný druh skvrn rajčata.
	Bliká: Nutné čištění bubnu. Spusťte program Cottons 90°C  (bavlna 90°C) pro čištění a údržbu bubnu a vany pračky. → "Čištění bubnu", <i>Strana 40</i>
	Je aktivované dálkové spuštění. → <i>Strana 25</i>
	<ul style="list-style-type: none"> ■ Svítí: Spotřebič je přes Wi-Fi připojený k domácí síti. ■ Bliká: Spotřebič se pokouší spojit přes Wi-Fi s domácí sítí. → " <i>Home Connect</i> ", <i>Strana 37</i>
	<ul style="list-style-type: none"> ■ Svítí: Inteligentní dávkovací systém pro tekuté prací prostředky je aktivovaný. ■ Bliká: Naplnění dávkovacího zásobníku kleslo pod minimum. → <i>Strana 35</i> ◊ (tekutý prací prostředek)
 	<ul style="list-style-type: none"> ■ Svítí: Inteligentní dávkovací systém pro tekuté prací prostředky nebo aviváž je aktivovaný. ■ Bliká: Naplnění dávkovacího zásobníku kleslo pod minimum. → <i>Strana 35</i> ◊ (tekutý prací prostředek)  (aviváž)
50 ml ¹	Základní dávkovací množství pro prací prostředek nebo aviváž. → <i>Strana 36</i>
	Spotřebič rozpoznal příliš mnoho pěny. → "  nebo intenzivní tvorba pěny.", <i>Strana 49</i>
	<ul style="list-style-type: none"> ■ Svítí: Dvířka jsou zablokována. <ul style="list-style-type: none"> – Pro přidání prádla lze dvířka odblokovat, pokud svítí . → "<i>Přidání prádla</i>", <i>Strana 34</i> – Pro otevření dvířek můžete program přerušit. → "<i>Zrušení programu</i>", <i>Strana 34</i> ■ Bliká: Dvířka nejsou zavřena.

¹ Příklad

Ukazatel	Popis
	<ul style="list-style-type: none">■ Není tlak vody.■ Příliš nízký tlak vody z vodovodního kohoutku.
	Násypka na prací prostředky není úplně zasunutá. →  , <i>Strana 48</i>
E:35 ¹	Chybový kód, chybové hlášení, signál. → <i>Strana 46</i>
¹ Příklad	

8 Tlačítka







Poznámka: Po aktualizaci softwaru mohou být k dispozici další funkce.
→ *Strana 38*



















Když je k dispozici aktualizace softwaru, další informace najdete v aplikaci Home Connect.







Některá tlačítka jsou kvůli omezenému zobrazení na displeji skrytá. Tato přídatná tlačítka si můžete nechat zobrazit na displeji.

→ *"Zobrazení nebo skrytí přídatných tlačítek", Strana 19*

Výběr nastavení programu závisí na nastaveném programu.

Tlačítko	Výběr	Více informací
II ▷	<ul style="list-style-type: none"> ■ Spuštění ■ Přerušení ■ Pozastavení 	<p>Spuštění, zrušení nebo pozastavení programu.</p> <p>Když se zobrazí II, můžete program pozastavit.</p> <p>Když se zobrazí ▷, můžete program spustit.</p>
 	Výběr z více možností	Pro změnu nastavení stiskněte výběrové tlačítko  nebo  , dokud se na displeji nezobrazí požadované nastavení.
 SpeedPerfect	<ul style="list-style-type: none"> ■ Aktivace ■ Deaktivace 	<p>Aktivovat nebo deaktivovat zkrácenou dobu trvání programu.</p> <p>Poznámka: Zvýší se spotřeba energie. Výsledek praní se tím nezhorší.</p>
Antistain	Výběr z více možností	Výběr druhu skvrn. Teplota, pohyby bubny a doba namáčení se přizpůsobí podle druhu skvrn.
 Steam	<ul style="list-style-type: none"> ■ Aktivace ■ Deaktivace 	<p>Aktivace nebo deaktivace zahřátí a napaření textilií pomocí vodní páry. Aby se prádlo načechrlo a snížilo se pomačkání, přizpůsobí se průběh odstředování a rychlost odstředování a textilie se na konci programu napaří.</p> <p>Poznámky</p> <ul style="list-style-type: none"> ■ Aby se prádlo nepomačkalo, ihned po vyprání ho pověste. ■ U programů s hmotností prádla více než 4 kg se maximální hmotnost prádla snižuje na 4 kg.

Tlačítko	Výběr	Více informací
i-DOS 1	<ul style="list-style-type: none"> ■ Aktivace ■ Deaktivace ■ Nastavení základního dávkovacího množství 	<p>Když krátce stisknete tlačítko, aktivujete nebo deaktivujete inteligentní dávkovací systém pro tekutý prací prostředek .</p> <p>Když podržíte tlačítko stisknuté cca 3 sekundy, můžete nastavit základní dávkovací množství. → <i>Strana 36</i></p>
i-DOS 2	<ul style="list-style-type: none"> ■ Aktivace ■ Deaktivace ■ Změna nastavení dávkovacího zásobníku ■ Nastavení základního dávkovacího množství 	<p>Když krátce stisknete tlačítko, aktivujete či deaktivujete inteligentní dávkovací systém pro aviváž  nebo tekutý prací prostředek .</p> <p>Když podržíte tlačítko stisknuté cca 3 sekundy, můžete změnit dávkovací zásobník / nebo nastavit základní dávkovací množství. → <i>"Inteligentní dávkovací systém", Strana 35</i></p>
 Finished in	Až 24 hodin	<p>Nastavení času skončení programu. Doba trvání programu je již obsažená v nastaveném počtu hodin.</p> <p>Po spuštění programu se zobrazí doba trvání programu.</p> <p>Poznámka: Stiskněte  nebo  tolikrát, až se na displeji zobrazí požadované nastavení.</p>
 	 - 90	<p>Přizpůsobte teplotu.</p> <p>Nastavená teplota ve °C.</p>
 	 - 1400	<p>Přizpůsobení rychlosti odstředování nebo aktivace  (stop po máchání).</p> <p>Nastavená rychlost odstředování v ot/min.</p> <p>Při zvolení  se na konci praní neodčerpá voda a deaktivuje se odstředování. Prádlo zůstane ležet ve vodě z máchání.</p>
 (síťový vypínač)	<ul style="list-style-type: none"> ■ Zapnutí ■ Pohotovostní režim / standby ■ Znovu spustit spotřebič 	<p>Zapnutí spotřebiče nebo přepnutí do pohotovostního režimu / standby.</p> <p>Když ovládací panel nereaguje, podržte cca 5 sekund stisknuté  pro nové spuštění spotřebiče. → <i>"Displej a tlačítka nereagují.", Strana 49</i></p>







Tlačítko	Výběr	Více informací
 Remote Start	<ul style="list-style-type: none"> ■ Aktivace ■ Deaktivace ■ Home Connect Otevření nastavení 	Aktivujte nebo deaktivujte dálkové spuštění. → <i>Strana 38</i>
 3 sec.	<ul style="list-style-type: none"> ■ Aktivace ■ Deaktivace 	→ <i>"Dětský zámek", Strana 35</i>
 Basic Settings	Výběr z více možností	→ <i>"Základní nastavení", Strana 39</i>
More	<ul style="list-style-type: none"> ■ Zobrazení nebo skrytí pří- davných tlačítek 	<ul style="list-style-type: none"> ■ Když krátce stisknete tlačítko, můžete zobrazit nebo skrýt přídavná tlačítka. → <i>"Zobrazení nebo skrytí pří- davných tlačítek", Strana 19</i>
 Mini Load	<ul style="list-style-type: none"> ■ aktivovat ■ deaktivovat 	<p>Praní malého množství choulostivých nebo odolných textilií. Doba trvání programu se zkrátí a spotřeba vody a energie se přizpůsobí podle množství prádla.</p> <p>Poznámka: Když aktivujete nastavení, sníží se maximální množství prádla u programu na 0,5 kg.</p>
 Prewash	<ul style="list-style-type: none"> ■ aktivovat ■ deaktivovat 	<p>Aktivace nebo deaktivace předpírky, např. pro praní silně zašpiněného prádla.</p> <p>Poznámka: Když je aktivovaný inteligentní dávkovací systém, prací prostředek se automaticky dávkuje pro předpírku a hlavní praní. Když je deaktivovaný inteligentní dávkovací systém, dejte prací prostředek pro předpírku přímo do bubnu a pro hlavní praní do komory pro ruční dávkování. → <i>Strana 17</i></p>
 Power Rinse	<ul style="list-style-type: none"> ■ Aktivace ■ Deaktivace 	<p>Aktivace nebo deaktivace tří přídavných máchacích cyklů. Doporučuje se u mimořádně citlivé pokožky nebo v oblastech s velmi měkkou vodou.</p>

Tlačítko	Výběr	Více informací
☆ Favourite	<ul style="list-style-type: none">■ Uložení■ nastavit	Podržíte-li tlačítko stisknuté cca 3 sekundy, uložíte svá individuální nastavení programu. → " <i>Uložení nastavení programu</i> ", <i>Strana 33</i> Stisknete-li tlačítko krátce, nastavíte svůj uložený program s individuálními nastaveními programu.

9 Programy









Poznámky





- VISAČKY na prádle vám poskytnou další informace pro výběr programu.
→ "Značky pro údržbu na visačkách", Strana 31
- Nastavením teploty programu zajistíte, že nebude překročena teplota doporučená na visačce. Dosažená teplota ve spotřebiči se může od nastavené teploty lišit. Přitom je při optimální energetické efektivitě dosaženo nejlepšího pracího účinku.
- Po aktualizaci softwaru mohou být k dispozici další funkce. → Strana 38
Když je k dispozici aktualizace softwaru, další informace najdete v aplikaci Home Connect.

Program	Popis	Max. na- plnění (kg)
Cottons  (bavlna)	Praní odolných textilií z bavlny a lnu. Vhodný také jako krátký program pro normálně zašpiněné prádlo, když aktivujete  SpeedPerfect. Nastavení programu: <ul style="list-style-type: none"> ■ Max. 90 °C ■ Max. 1400 ot/min 	9,0 5,0 ¹
Eco 40-60	Praní textilií z bavlny a lnu. Poznámka: Textilie, které lze podle symbolu údržby prát od 40 °C  do 60 °C  , je možné prát dohromady. Prací účinek odpovídá nejlepší možné třídě pracího účinku podle zákonných předpisů. U tohoto programu se teplota praní automaticky přizpůsobí podle množství prádla, aby bylo dosaženo optimální energetické účinnosti při nejlepším možném pracím účinku. Teplotu praní nelze změnit. Rychlost odstředování činí maximálně 1400 ot/min.	9,0
Easy-Care  (snadno udržovatelné)	Praní textilií ze syntetiky. Nastavení programu: <ul style="list-style-type: none"> ■ Max. 60 °C ■ Max. 1400 ot/min 	4,0
Quick Mix  (rychlý/mix)	Praní textilií z bavlny, lnu a syntetiky. Vhodný pro mírně zašpiněné prádlo. Nastavení programu: <ul style="list-style-type: none"> ■ Max. 60 °C 	4,0

¹ Aktivované  SpeedPerfect



² Není možné praní

Program	Popis	Max. na- plnění (kg)
	<ul style="list-style-type: none"> ■ Max. 1400 ot/min 	
Delicates/Silk  (jemné/hedvábí)	<p>Praní jemných pracích textilií z hedvábí, viskózy a syntetiky. Používejte prací prostředek na jemné prádlo nebo hedvábí.</p> <p>Poznámka: Obzvláště choulostivé textilie nebo textilie s háčky, poutky nebo kosticemi perte v síťce na prádlo.</p> <p>Tip: Díky šetrnému čištění prádla menší ořezání textilních a mikroplastových vláken.</p> <p>Nastavení programu:</p> <ul style="list-style-type: none"> ■ Max. 40 °C ■ Max. 800 ot/min 	2,0
 Wool  (vlna)	<p>Praní textilií z vlny nebo s podílem vlny, které lze prát ručně a v pračce. Aby se zabránilo sražení prádla, pohybuje buben textiliemi obzvláště šetrně s dlouhými přestávkami. Používejte prací prostředek na vlnu.</p> <p>Nastavení programu:</p> <ul style="list-style-type: none"> ■ Max. 40 °C ■ Max. 800 ot/min 	2,0
 Rinse (má- cháání)	<p>Máchání s následným odstředováním a odčerpáním vody. Nastavení programu: max. 1400 ot/min</p>	–
 Spin/Drain (odstředování/ odčerpání)	<p>Odstředování a odčerpání vody. Pokud chcete jen odčerpat vodu, aktivujte 0. Prádlo se neodstředí. Nastavení programu: max. 1400 ot/min</p>	–
App  (další programy)	<p>Další programy zvolte přímo přes aplikaci Home Connect. Popis programů najdete v aplikaci Home Connect.</p> <p>Poznámka: Spotřebič musí být připojený k domácí síti a zaregistrovaný v aplikaci Home Connect. → <i>Strana 37</i></p>	–
 Hygiene Plus (Hygiéna Plus)	<p>Praní odolných textilií z bavlny a lnu. Vhodný pro alergiky a při zvýšených hygienických nárocích.</p>	6,5
¹ Aktivované  SpeedPerfect		
² Není možné praní		

Program	Popis	Max. na- plnění (kg)
	<p>Poznámka: Po dosažení nastavené teploty zůstane tato teplota konstantní během celého praní.</p> <p>Nastavení programu:</p> <ul style="list-style-type: none"> ■ Max. 60 °C ■ Max. 1400 ot/min 	
 Sportswear (sport/fitness)	<p>Praní sportovních textilií a volnočasových textilií ze syntetiky.</p> <p>Používejte prací prostředek na sportovní textilie. Nepoužívejte aviváž.</p> <p>Tip: Silně zašpiněné prádlo perte pomocí programu Easy-Care  (snadno udržovatelné).</p> <p>Nastavení programu:</p> <ul style="list-style-type: none"> ■ Max. 40 °C ■ Max. 800 ot/min 	2,0
 Iron Assist	<p>Vhodný pro košile, trička a podobné textilie z bavlny a lnu.</p> <p>Program pro ohřátí a napaření suchých textilií pomocí páry pro pověšení nebo snadnější žehlení po skončení programu.</p> <p>Množství prádla u tohoto programu činí maximálně pět košil nebo pět triček.</p> <p>Pokud chcete napařit jen jeden kus prádla, aktivujte  SpeedPerfect.</p> <p>Poznámky</p> <ul style="list-style-type: none"> ■ Ihned po skončení programu teplé a napařené textilie pověste nebo vyžehlete. ■ Textilie se nevyperou ani nevyčistí. Nepoužívejte prací a ošetrovací prostředky. ■ Pára je horká a může poškodit určité druhy tkanin nebo textilií. <p>Program proto není vhodný pro outdoorové textilie nebo textilie z hedvábí a vlny, např. svetry.</p>	- ²
 Automatic 40°C (auto 40°C)	<p>Praní odolných textilií z bavlny a syntetiky.</p> <p>Automaticky se rozpozná stupeň zašpinění a druh textilu. Prací proces se přizpůsobí.</p> <p>Poznámka: Teplota a rychlost odstředování se u tohoto programu stanoví automaticky a nelze je nastavit.</p> <p>Teplota činí maximálně 40 °C.</p>	6,0

¹ Aktivované  **SpeedPerfect**

² Není možné praní

Program	Popis	Max. na- plnění (kg)
 Super Quick 15'/30' (rychlý 15'/30')	<p>Rychlost odstředování činí maximálně 1400 ot/min.</p> <p>Praní textilií z bavlny a syntetiky. Krátký program pro mírně zašpiněné malé kusy prádla. Doba trvání programu činí cca 30 minut. Pokud chcete zkrátit dobu trvání programu na 15 minut, aktivujte  SpeedPerfect. Maximální množství prádla se sníží na 2,0 kg. Nastavení programu:</p> <ul style="list-style-type: none"> ■ Max. 40 °C ■ Max. 1200 ot/min 	<p>4,0 2,0¹</p>
¹ Aktivované  SpeedPerfect	² Není možné praní	

10 Příslušenství

Používejte originální příslušenství. Je přizpůsobené pro váš spotřebič.

Tip: Některé příslušenství je dostupné v dalších barvách. Kontaktujte zákaznický servis. → *Strana 54*

	Použití	Objednací číslo
Prodloužení přívodní hadice	Prodloužení přívodní hadice na studenou vodu nebo přívodní hadice Aquastop (2,50 m).	WMZ2381
Prodloužení odtokové hadice	Prodloužení odtokové hadice (2,20 m).	11057910
Přichytky	Zlepšení stability spotřebiče.	WMZ2200
Koleno	Upevnění odtokové hadice.	00655300
Podstavec	Vyvýšená instalace spotřebiče, aby do něj bylo možné snadněji vkládat prádlo a vydávat ho.	WMZPW20 W

11 Prádlo

11.1 Příprava prádla

POZOR!

Předměty, které zůstanou v prádle, mohou poškodit prádlo a bubnu.

- ▶ Před spuštěním odstraňte z kapes prádla všechny předměty.

Poznámka



Když prádlo předem připravíte, budete šetřit spotřebič i textilie.







- Vykartáčováním odstraňte písek a hlínu
- Roztřídte prádlo podle barvy a řiďte se podle symbolů na visačkách na prádle
- Zapněte všechny zipy, suché zipy, háčky a poutka.
- Látkové pásky, látkové popruhy a šňůry svažte

- Odstraňte záclonové háčky a olověné šňůry
- Malé nebo jemné kusy prádla perte v síťce na prádlo
- Perte společně velké a malé kusy prádla.
- Prádlo s čerstvými skvrnami ihned vyperte
- Prádlo se zaschlými skvrnami předem ošetřete a několikrát vyperte
- Prádlo vložte do bubnu rozložené
- Prádlo, které bylo předem ošetřeno chlorovým bělidlom, před vložením do bubnu několikrát vypláchněte.

11.2 Značky pro údržbu na visačkách

Značka pro praní

Symbol	Doporučený program
	Bavlna (normální)
	

Symbol	Doporučený program
  	Snadná údržba (šetrný)
 	Jemné / hedvábí pro ruční praní (mimořádně šetrný)
	Vlna (ruční praní)
	(Neperte v pračce)

12 Prací a ošetrovací prostředky

Pomocí správného výběru a používání pracích a ošetrovacích prostředků budete šetřit spotřebič a prádlo. Údaje výrobce k použití a dávkování najdete na obale.

Poznámky

- V případě tekutých pracích prostředků používejte pouze dobře tekoucí prací prostředky.
- Nemíchejte různé tekuté prací prostředky.
- Nemíchejte prací prostředek a aviváž.
- Nepoužívejte příliš dlouho skladované a silně zhoustlé výrobky.
- Nepoužívejte prostředky obsahující rozpouštědla, leptavé nebo těkavé prostředky
- Nepoužívejte chlorové bělidlo.
- Barvivo používejte zřídka, protože ustalovací sůl může napadat ocel.
- Ve spotřebiči nepoužívejte odbarvovací prostředky.
- Do dávkovacích zásobníků neplňte → *Strana 35* pro inteligentní dávkovací systém ocet

13 Základní ovládání

13.1 Zapnutí spotřebiče

Poznámka: Když poprvé zapnete spotřebič po elektrickém zapojení, trvá zapnutí až minutu.

Požadavek: Spotřebič je správně nainstalovaný a připojený. → *Strana 11*

- ▶ Stiskněte .

Proces zapnutí trvá několik sekund.

- ✓ Provádí se slyšitelný funkční test.

Poznámka: Osvětlení bubny zhasne automaticky.

13.2 Nastavení programu

1. Stiskněte požadovaný program. → *"Programy", Strana 27*

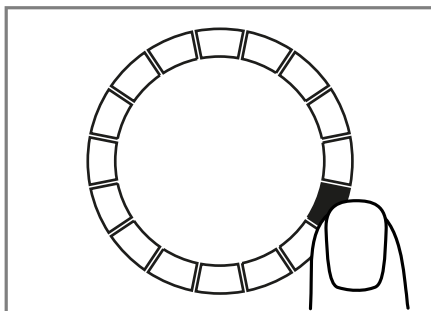

- ✓ Na displeji se zobrazí nastavení programu.
2. Přizpůsobte nastavení programu. → *"Tlačítka", Strana 23*

Řiďte se informacemi k tématu logika ovládání → *Strana 19*.

Nastavení programu se pro tento program neuloží trvale.

Poznámka: Když aktivujete nebo deaktivujete inteligentní dávkovací systém, nastavení se uloží.

Nastavení dalších programů

Požadavek: Je provedená konfigurace Home Connect. → *Strana 37*

1. Nastavte program **App**  (**další programy**).
 - ✓  **Remote Start** bliká.
2. Stiskněte  **Remote Start**.
- ✓ V aplikaci Home Connect se zobrazí programy, které lze zvolit.
3. V aplikaci Home Connect nastavte program.
4. V případě potřeby přizpůsobte nastavení programu.
→ *"Tlačítka", Strana 23*
5. Spusťte program. → *Strana 34*

13.3 Uložení nastavení programu

Svoje individuální nastavení programu si můžete uložit jako oblíbený program.

Požadavek: Je nastavený program.
→ *Strana 32*

- ▶ Cca 3 sekundy podržte stisknuté  **Favourite**.

Pro vyvolání uloženého programu stiskněte  **Favourite**.

Poznámka: Pro přepsání uloženého programu zopakujte uvedené kroky.

13.4 Otevření dvířek

1. Sáhnete pod dvířka a vytáhnete je.

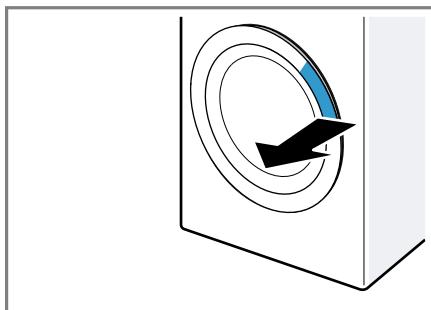

2. Otevřete dvířka.

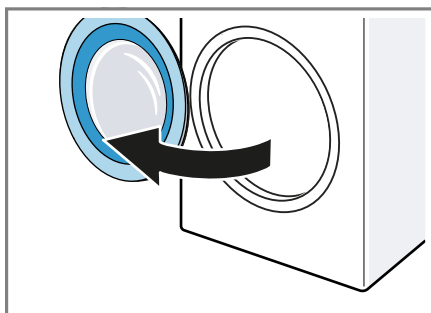

13.5 Vložení prádla

Poznámka: Abyste zabránili po-
mačkání, dodržujte maximální množ-
ství prádla pro programy.
→ *"Programy", Strana 27*

Požadavky

- Prádlo je připravené a roztříděné.
→ *"Prádlo", Strana 31*
 - Buben je prázdný.
1. Otevřete dvířka. → *Strana 33*
 2. Vložte prádlo do bubnu.
 3. Zavřete dvířka.
Zajistěte, aby nebylo prádlo při-
skřípnuté ve dvířkách.

13.6 Spuštění programu

Poznámka: Pokud je aktivovaný inteligentní dávkovací systém, zajistěte, aby byly naplněné dávkovací zásobníky → *Strana 35* a bylo nastavené základní dávkovací množství → *Strana 36*.

Požadavek: Je nastavený program.
→ *Strana 32*

- ▶ Stiskněte II ▷.
- ✓ Buben se otáčí a probíhá rozpoznání množství prádla, které může trvat až 2 minuty, a poté se začne napouštět voda.
- ✓ Na displeji se zobrazuje doba trvání programu nebo čas skončení programu.
- ✓ Po skončení programu se na displeji zobrazí: **End**.

13.7 Namáčení prádla

Poznámka: Pro namáčení není nutné přidávat další prací prostředek. Spotřebič použijte pro namáčení a praní spláchnutý prací prostředek.

Požadavky

- Prádlo je vloženo. → *Strana 33*
 - Program se spustil. → *Strana 34*
1. Cca 10 minut po spuštění programu stiskněte II ▷.
Program se pozastaví a prádlo se namáčí.
 2. Po požadované době namáčení stiskněte II ▷.

13.8 Přidání prádla

Po spuštění programu můžete prádlo podle stavu programu vyndat nebo přidat.

1. Stiskněte II ▷.
Spotřebič se pozastaví.

Poznámka: Chcete-li doplnit prádlo, řiďte se pokyny na displeji.
→ "*Displej*", *Strana 21*
→ "*Displej*", *Strana 20*

2. Otevřete dvířka. → *Strana 33*
3. Přidejte nebo vyndejte prádlo.
4. Zavřete dvířka.
5. Stiskněte II ▷.

13.9 Zrušení programu

1. Stiskněte II ▷.
2. Otevřete dvířka. → *Strana 33*
Při vysoké teplotě a vysoké hladině vody zůstanou dvířka spotřebiče z bezpečnostních důvodů zablokovaná.
 - Při vysoké teplotě spusťte program  **Rinse (máchání)**.
 - Při velkém množství vody spusťte program  **Spin (odstředování)** nebo nastavte vhodný program pro odčerpání.
→ "*Programy*", *Strana 27*
3. Vyndejte prádlo. → *Strana 34*

13.10 Pokračování programu při nastavení stop po máchání

Požadavky

- Je aktivované zastavení po máchání.
→ "*Tlačítka*", *Strana 24*
 - Poslední máchací proces skončil a prádlo leží ve vodě z máchání.
1. Nastavte program  **Spin (odstředování)** nebo program pro odčerpání. → *Strana 27*
 2. Stiskněte II ▷.

13.11 Vyjmutí prádla

1. Otevřete dvířka. → *Strana 33*
2. Vyndejte prádlo z bubny.

13.12 Přepnutí spotřebiče do pohotovostního režimu (standby)

1. Stiskněte ϕ .
2. Vyčistěte gumovou manžetu.
→ *Strana 44*

Poznámka: Dviřka spotřebiče a násypku na prací prostředky nechte otevřené kvůli vyschnutí.

14 Dětský zámek

Zajistěte spotřebič proti nežádoucímu ovládní ovládacích prvků.

14.1 Aktivace dětského zámku

- ▶ Cca 3 sekundy podržte stisknuté ϕ 3 sec..
- ✓ Ovládací prvky jsou zablokované.
- ✓ Dětská pojistka zůstane aktivovaná i v pohotovostním režimu (standby) spotřebiče.

14.2 Deaktivace dětského zámku

Požadavek: Pro deaktivaci dětského zámku musí být spotřebič zapnutý.

- ▶ Cca 3 sekundy podržte stisknuté ϕ 3 sec..

15 Inteligentní dávkovací systém

Inteligentní dávkovací systém spotřebiče je z výroby aktivovaný a automaticky dávkuje tekutý prací prostředek a aviváž u programů, u kterých je možné inteligentní dávkování.

Poznámka: Inteligentní dávkovací systém můžete deaktivovat pomocí tlačítek → *Strana 23*, např. pro manuální dávkování univerzálního pracího prostředku → *Strana 36*.

15.1 Naplnění tekutého pracího prostředku a aviváže do dávkovacích zásobníků

Pokud používáte inteligentní dávkovací systém nebo pokud se na spotřebiči při provozu zobrazí upozornění, naplňte dávkovací zásobníky.

Poznámky

- Do dávkovacích zásobníků plňte výhradně vhodné tekuté prací prostředky a aviváže. → *Strana 32*
- Pokud doplňujete tekutý prací prostředek nebo aviváž v dávkovacím zásobníku, použijte stejný výrobek.
- Pokud chcete tekutý prací prostředek nebo aviváž v dávkovacím zásobníku vyměnit za jiný výrobek, nejprve vyčistěte násypku na prací prostředky → *Strana 40*.
- Když používáte inteligentní dávkovací systém, neplňte do komory pro ruční dávkování žádné další prací prostředky nebo aviváž, aby nedošlo k předávkování nebo tvorbě pěny.

1. Vytáhněte násypku na prací prostředky.

- Otevřete víčka a naplňte tekutý prací prostředek O a aviváž O do příslušných dávkovacích zásobníků → *Strana 17.*

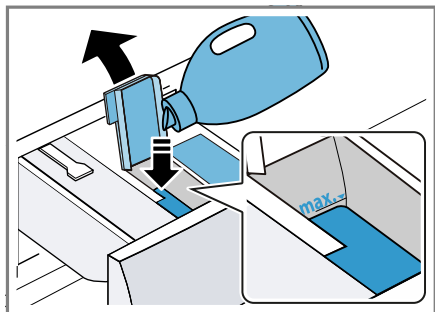

Při plnění nepřekročte značku maximálního naplnění.

Poznámka: Oba dávkovací zásobníky můžete použít také pro tekutý prací prostředek. Za tímto účelem změňte nastavení dávkovacího zásobníku. → *Strana 36*

- Zavřete víčka.

Poznámka: Aby tekuté prací prostředky nebo aviváž nevyschly, hned po naplnění zavřete víčka.

- Zasuňte násytku na prací prostředky.

15.2 Použití komory pro manuální dávkování

Když nepoužíváte inteligentní dávkovací systém, u některého programu není možné inteligentní dávkování nebo chcete přidat další ošetřovací prostředky, např. prostředek na odstraňování skvrn či škrob, použijte komoru pro manuální dávkování.

Poznámka: Řiďte se pokyny k pracím prostředkům a ošetřovacím prostředkům → *Strana 32.*

- Vytáhněte násytku na prací prostředky.

- Naplňte prací prostředek nebo ošetřovací prostředek do komory pro manuální dávkování → *Strana 17.*
- Zasuňte násytku na prací prostředky.

15.3 Změna nastavení dávkovacího zásobníku O/O

Dávkovací zásobník O/O může dávkovat aviváž O nebo tekutý prací prostředek O . Z výroby je dávkovací zásobník nastavený pro aviváž. Když chcete automaticky dávkovat druhý tekutý prací prostředek, změňte nastavení dávkovacího zásobníku.

Poznámky

- Když změňte obsah dávkovacího zásobníku, základní dávkovací množství pro tento dávkovací zásobník se zresetuje.
- Pokud používáte oba dávkovací zásobníky pro tekuté prací prostředky, musíte nastavit dávkovací zásobník, který se má používat pro praní. → *"Tlačítka", Strana 23*

- Cca 3 sekundy podržte stisknuté **i-DOS 2**.
- Stiskněte **i-DOS 2** tolikrát, dokud se na displeji nezobrazí O (tekutý prací prostředek) nebo O (aviváž).
- Chvilku počkejte, než se nastavení uloží.

15.4 Nastavení základního dávkovacího množství

Aby bylo možné inteligentní dávkování, nastavte základní dávkovací množství pro dávkovací zásobníky. Základní dávkovací množství odpovídá doporučenému dávkování od výrobce pracího prostředku na obale. Nastavte základní dávkovací množství, které odpovídá doporučenému

dávkování pro 4,5 kg normálně zašpiněného prádla. Zohledněte přitom tvrdost vody.

Tip: Základní dávkovací množství můžete nastavit také v aplikaci Home Connect.

1. Cca 3 sekundy podržte stisknuté **i-DOS 1**.

✓ Na displeji se zobrazí nastavené základní dávkovací množství.

2. Pro přizpůsobení nastavení stiskněte .

3. Chvilku počkejte, než se nastavení uloží.

Poznámka: Pro nastavení základního dávkovacího množství pro druhý dávkovací zásobník zopakujte kroky s **i-DOS 2**.

16 Home Connect

Tento spotřebič může být zapojen do sítě. Pro ovládání funkcí pomocí aplikace Home Connect, přizpůsobení základních nastavení nebo ke kontrole aktuálního provozního stavu spojte svůj spotřebič s mobilním koncovým přístrojem.

Služby Home Connect nejsou dostupné v každé zemi. Dostupnost funkce Home Connect závisí na dostupnosti služeb Home Connect ve vaší zemi. Informace k tomuto viz: www.home-connect.com.

Aplikace Home Connect vás provede celým procesem přihlášení. Při nastavení postupujte podle pokynů v aplikaci Home Connect.

Tip: Dodržujte také pokyny uvedené v aplikaci Home Connect.

Poznámky

- Dodržujte bezpečnostní pokyny uvedené v tomto návodu k použití a zajistěte, aby byly dodrženy

i v tom případě, pokud budete spotřebič obsluhovat pomocí aplikace Home Connect.

→ "Bezpečnost", Strana 4

- Ovládání na spotřebiči má vždy přednost. V této době není možné ovládání pomocí aplikace Home Connect.

16.1 Konfigurace aplikace Home Connect

1. Na mobilním koncovém zařízení nainstalujte aplikaci Home Connect.
2. Spustíte aplikaci Home Connect a nakonfigurujete přístup pro Home Connect.

Aplikace Home Connect vás provede celým procesem přihlášení.



16.2 Nastavení Home Connect

Požadavky

- Aplikace Home Connect je na mobilním koncovém zařízení připravená.
- Spotřebič má na místě instalace příjem domácí sítě WLAN (Wi-Fi).

1. Cca 3 sekundy podržte stisknuté  **Remote Start**.
2. Postupujte podle pokynů v aplikaci Home Connect.



16.3 Aktivace Wi-Fi na spotřebiči

1. Cca 3 sekundy podržte stisknuté  **Remote Start**.
 2. Stiskněte  **Remote Start** tolikrát, dokud se na displeji nezobrazí "oFF".
 3. Stiskněte **II ▷** pro aktivaci Wi-Fi.
- ✓ Na displeji se zobrazí "on".

Poznámky

- Když je aktivovaná Wi-Fi, zobrazuje se na displeji střídavě "on" a intenzita signálu spojení Wi-Fi.
- Pro opuštění nastavení Home Connect podržte cca 3 sekundy stisknuté  **Remote Start**.

16.4 Deaktivace Wi-Fi na spotřebiči

1. Cca 3 sekundy podržte stisknuté  **Remote Start**.
 2. Stiskněte  **Remote Start** tolikrát, dokud se na displeji nezobrazí "on".
 3. Stiskněte  pro deaktivaci Wi-Fi.
- ✓ Na displeji se zobrazí "oFF".



Poznámka: Pro opuštění nastavení Home Connect podržte cca 3 sekundy stisknuté  **Remote Start**.

16.5 Instalace aktualizace softwaru

Poznámka: Je-li k dispozici aktualizace softwaru, zobrazí se v aplikaci Home Connect hlášení.

- ▶ Při instalaci aktualizace softwaru postupujte podle pokynů v aplikaci Home Connect.
- ✓ Během instalace je ovládací panel částečně zablokovaný.
- ✓ Při poruše může instalace trvat až 40 minut. Neresetujte síťová nastavení nebo spotřebič na tovární nastavení.

16.6 Resetování síťových nastavení spotřebiče

1. Cca 3 sekundy podržte stisknuté  **Remote Start**.
2. Stiskněte  **Remote Start** tolikrát, dokud se na displeji nezobrazí "rES".

3. Cca 3 sekundy podržte stisknuté .

✓ Síťová nastavení se resetují.

16.7 Dálkové spuštění

Povolení dálkového spuštění spotřebiče pomocí aplikace Home Connect.

Poznámka

Dálkové spuštění se za následujících podmínek deaktivuje:

- Otevrou se dvířka spotřebiče.
- Stiskne se  **Remote Start**.
- Po výpadku proudu.

Aktivace dálkového spuštění

Požadavky

- Dvířka spotřebiče jsou zavřená.
- Násypka na prací prostředky je zasunutá.
- ▶ Stiskněte  **Remote Start**.
- ✓ Rozsvítí se  a je povolené dálkové spuštění spotřebiče pomocí aplikace Home Connect.

Deaktivace dálkového spuštění

- ▶ Stiskněte  **Remote Start**.
- ✓  zhasne.

16.8 Vzdálená diagnostika

Zákaznický servis může získat k vašemu spotřebiči přístup prostřednictvím vzdálené diagnostiky, pokud se na zákaznický servis obrátíte s příslušným přáním, pokud je váš spotřebič spojený se serverem Home Connect a v zemi, ve které spotřebič používáte, je vzdálená diagnostika k dispozici.

Tip: Další informace a rovněž informace k dostupnosti vzdálené diagnostiky ve vaší zemi najdete na lokálních webových stránkách v oblasti pro servis/podporu: www.home-connect.com.

16.9 Ochrana údajů

Dodržujte pokyny týkající se ochrany údajů.

Při prvním připojení vašeho spotřebiče k domácí síti spojené s internetem přeneše váš spotřebič níže uvedené kategorie údajů na server Home Connect (první registrace):

- Jednoznačná identifikace spotřebiče (sestavující z kódů spotřebiče a adresy MAC vestavěného komunikačního modulu Wi-Fi).
- Bezpečnostní certifikát komunikačního modulu Wi-Fi (pro informačně-technické jistění spojení).
- Aktuální verze softwaru a hardwaru vašeho domácího spotřebiče.
- Stav případného předchozího resetování na nastavení z výroby.

Tato první registrace připraví použití funkcí Home Connect a je poprvé potřebná teprve v okamžiku, kdy chcete poprvé funkcemi Home Connect používat.

Poznámka: Dbejte na to, že funkce Home Connect je možné používat jen ve spojení s aplikací Home Connect. Informace o ochraně údajů si můžete vyvolat v aplikaci Home Connect.

17 Základní nastavení

Základní nastavení spotřebiče můžete nastavit podle svých potřeb.

Poznámka: Základní nastavení můžete přizpůsobit také v aplikaci Home Connect.

17.1 Přehled základních nastavení

Poznámka: Po aktualizaci softwaru mohou být k dispozici další funkce. → *Strana 38*

Když je k dispozici aktualizace softwaru, další informace najdete v aplikaci Home Connect.

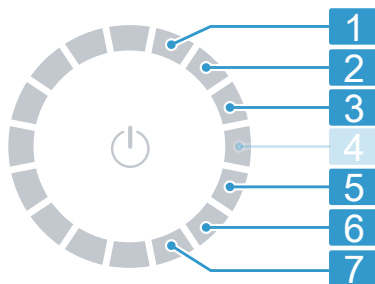





Volič programů s jednotlivými programy

- | | |
|----------|---|
| 1 | Nastavení hlasitosti signálu po skončení programu: 0 (vypnutý) až 4 (velmi hlasitý) |
| 2 | Nastavení hlasitosti signálu při stisknutí tlačítek: 0 (vypnutý) až 4 (velmi hlasitý) |
| 3 | Nastavení jasu displeje: 1 (nízký) až 4 (velmi vysoký) |
| 5 | Aktivace (on) nebo deaktivace (oFF) připomenutí čištění bubnu. |
| 6 | Zobrazení počtu dokončených programů (PC). |
| 7 | Resetování spotřebiče na tovární nastavení (rES). |

17.2 Změna základních nastavení

Požadavek: Na displeji se zobrazí všechna přídatná tlačítka. → *Strana 19*

1. Pro zobrazení základních nastavení stiskněte  **Basic Settings**.
2. Voličem programů zvolte požadované základní nastavení.
→ *Strana 39*
3. Přizpůsobení základního nastavení:
 - Pro změnu hodnoty stiskněte  nebo .
 - Pro resetování spotřebiče na tovární nastavení podržte cca 3 sekundy stisknuté .
4. Pro opuštění základních nastavení stiskněte  **Basic Settings**.

18 Čištění a ošetřování

Aby váš spotřebič zůstal dlouho funkční, pečlivě ho čistěte a ošetřujte.

18.1 Čištění bubnu

Buben vyčistěte po 20 praních na teplotu 40 °C nebo nižší, pokud bliká , nebo pokud jste spotřebič delší dobu nepoužívali, minimálně ale jednou ročně.

POZOR **Nebezpečí zranění!**

Trvalé praní s nízkými teplotami a chybějící zavzdušnění spotřebiče mohou způsobit poškození bubnu a zranění.

- ▶ Pravidelně používejte program pro čištění bubnu nebo perte s teplotami minimálně 60 °C.
- ▶ Po každém použití nechte spotřebič vyschnout s otevřenými dvířky a násypkou na prací prostředky.

- ▶ Zvolte program **Cottons 90 °C**  (**bavlna 90 °C**) nebo program čištění bubnu v aplikaci Home Connect.

Spusťte program bez prádla s univerzálním pracím prostředkem s bělidlem s kyslíkem nebo s čistícím prostředkem pro údržbu vnitřního prostoru spotřebiče.

18.2 Čištění násyvky na prací prostředky

Pokud chcete tekutý prací prostředek nebo aviváž v dávkovacím zásobníku vyměnit za jiný výrobek nebo je násyvka na prací prostředky znečištěná, vyčistěte násyvku na prací prostředky.

POZOR!

Čerpací jednotka obsahuje elektrické součásti. Elektrické součásti se mohou při kontaktu s kapalinami poškodit.

- ▶ Čerpací jednotku nemyjte v myčce nádobí a neponořujte ji do vody.
- ▶ Elektrickou přípojku na zadní straně chraňte před vlhkem, pracími prostředky a zbytky aviváže.

1. Přepněte spotřebič do pohotovostního režimu (standby). → *Strana 35*
2. Vytáhněte násyvku na prací prostředky.

3. Vložku zatlačte dolů a násypku na prací prostředky vyjměte.

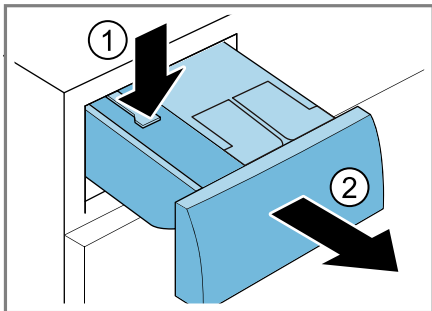

4. Odstraňte čerpací jednotku.

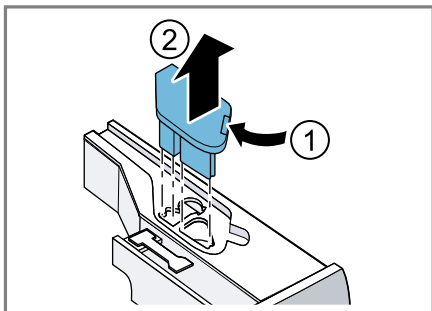

5. Víčko násypky na prací prostředky vyhákněte a odstraňte.

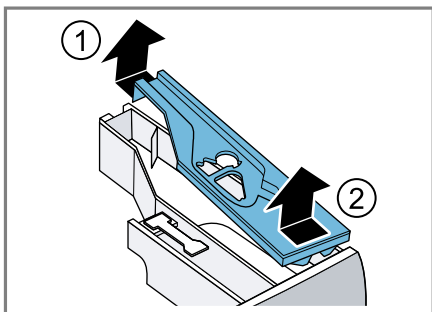

6. Vyprázdňete násypku na prací prostředky.

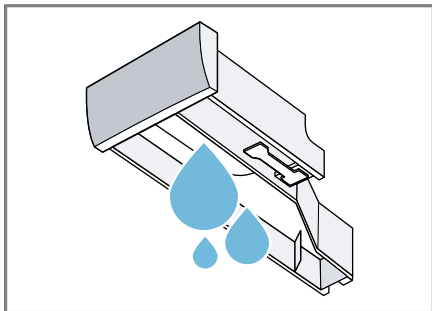

7. Čerpací jednotku vyčistěte vlhkým hadrem.

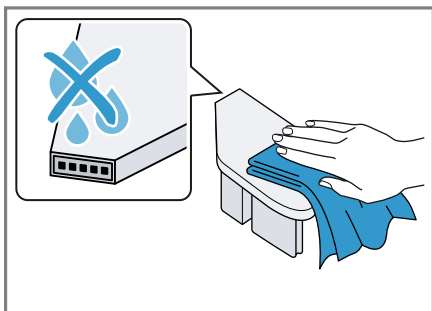

8. Násypku na prací prostředky a víčko vyčistěte měkkým, vlhkým hadrem nebo ruční sprchou.

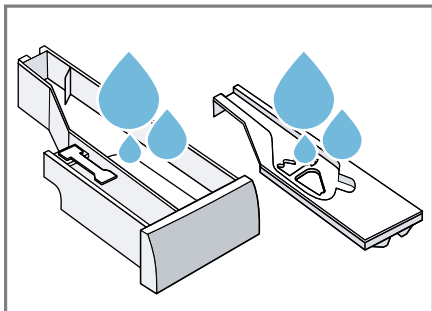

9. Násypku na prací prostředky, víčko a čerpací jednotku osušte a nasadte.

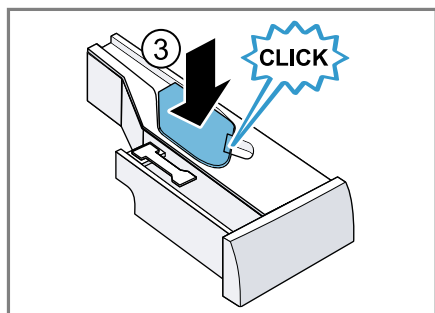
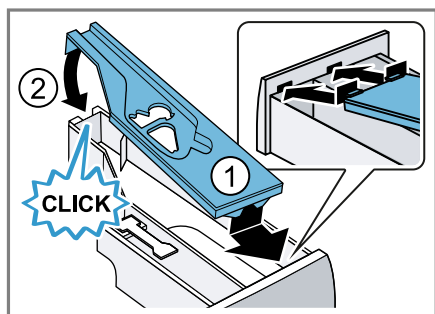

10. Vyčistěte přihrádku pro násypku na prací prostředky ve spotřebiči.

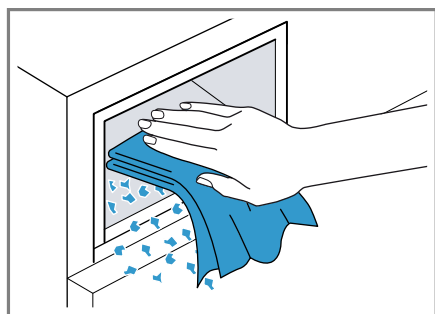

11. Zasuňte násypku na prací prostředky.



18.3 Čištění čerpadla

Pravidelně čistěte čerpadlo, minimálně jednou ročně a dále při poruchách, např. při ucpání nebo klapání.

Vyprázdnění čerpadla

1. Zavřete přívod vody.
2. Přepněte spotřebič do pohotovostního režimu (standby). → *Strana 35*
3. Odpojte síťovou zástrčku spotřebiče z elektrické sítě.
4. Otevřete a sejměte servisní kryt.

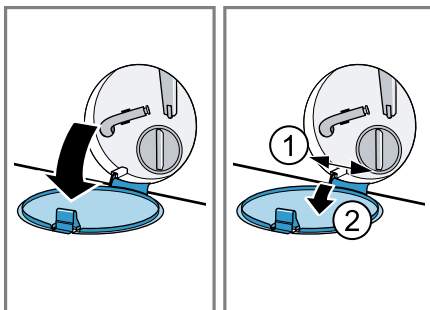

5. Pod otvor postavte vhodnou nádobu pro vypuštění pracího roztoku.

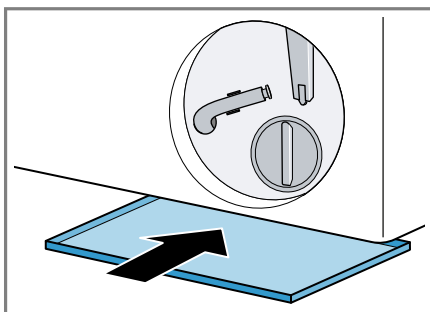

6. Vyndejte z držáku vypouštěcí hadici.

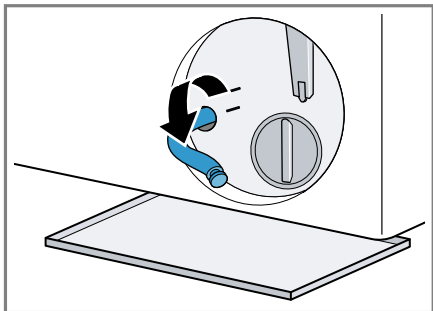

9. Nasadte vypouštěcí hadici do držáku.

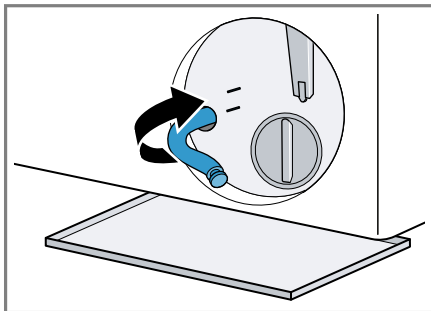

7. **⚠ POZOR - Nebezpečí opaření!**
Prací roztok je při praní s vysokými teplotami horký.

- ▶ Nedotýkejte se horkého pracího roztoku.

Pro vypuštění pracího roztoku do nádoby vytáhněte uzavírací zátku.

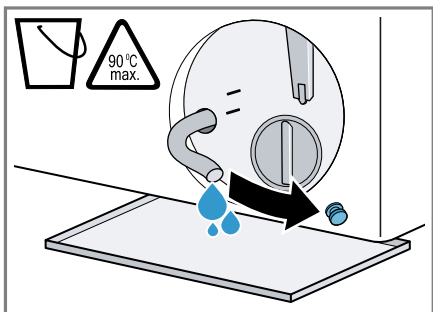

8. Po odvzdušnění zatlačte uzavírací zátku.

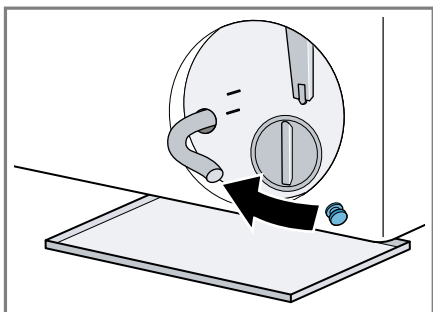

Čištění čerpadla

Požadavek: Čerpadlo je prázdné.
→ *Strana 42*

1. Da sich noch Restwasser in der Laugenpumpe befinden kann, den Pumpendeckel vorsichtig herausdrehen.

- Hrubé nečistoty mohou způsobit zaseknutí filtrační vložky v tělese čerpadla. Odstraňte nečistoty a filtrační vložku vyndejte.

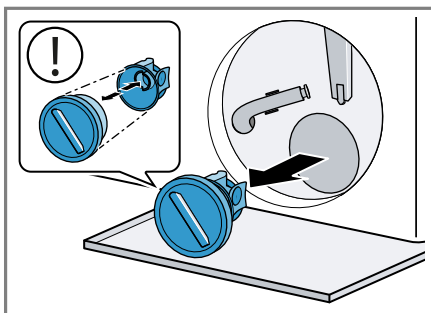

Víčko čerpadla se skládá ze dvou částí, které lze kvůli čištění rozmontovat.

2. Vyčistěte vnitřní prostor, závit víčka čerpadla a těleso čerpadla.

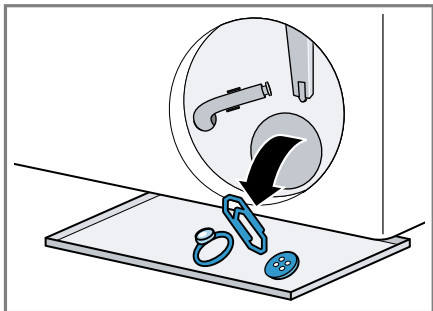

3. Zajistěte, aby se obě lopatková kola mohla otáčet.

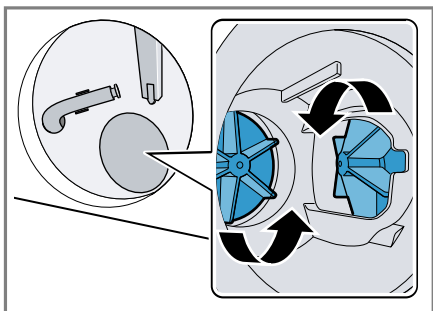

4. Nasadte víčko čerpadla.
– Zajistěte, aby byly součásti víčka čerpadla správně smontované a pevně spojené.

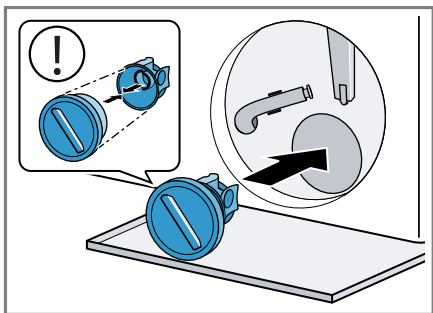

5. Víčko čerpadla zašroubujte až nadoraz.

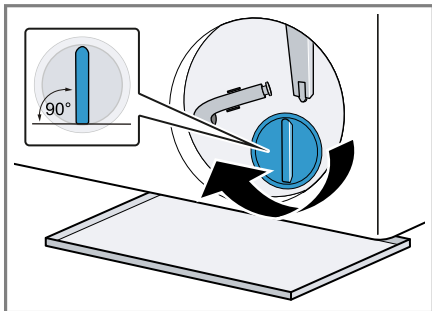

Držadlo víčka čerpadla musí být svisle.

6. Nasadte a zavřete servisní kryt.

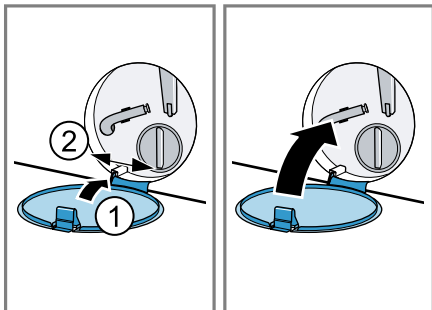

18.4 Čištění gumové manžety

Pravidelně čistěte gumovou manžetu.

1. Otevřete dvířka. → *Strana 33*

2. Z gumové manžety odstraňte případné předměty a žmolky.

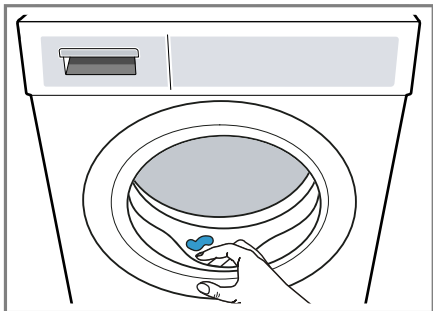

3. Odstraňte ucpání z otvoru.

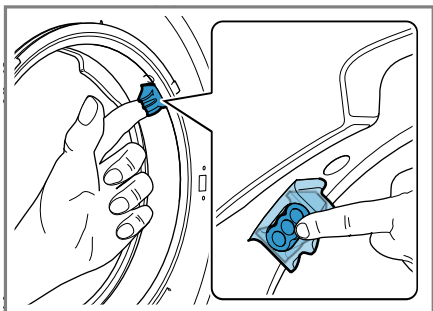

4. Gumovou manžetu očistěte zvenku a zevnitř vlhkým hadrem a otřete ji dosucha.

19 Odstranění poruch





Menší poruchy vašeho přístroje můžete odstranit vlastními silami. Před kontaktováním zákaznické služby využijte informací o odstraňování poruch. Vyvarujete se tak zbytečných nákladů.

VÝSTRAHA

Nebezpečí úrazu elektrickým proudem!





Neodborné opravy jsou nebezpečné.

- ▶ Spotřebič ani jeho vlastnosti nikdy technicky neupravujte.
- ▶ Opravy spotřebiče smí provádět pouze odborný personál, který je k tomu vyškolený.
- ▶ K opravě spotřebiče se smí používat pouze originální náhradní díly.
- ▶ Pokud je síťový kabel tohoto spotřebiče poškozený, musí ho vyměnit výrobce, jeho zákaznický servis nebo podobně kvalifikovaná osoba, aby se zabránilo ohrožení.



Závada	Příčina a řešení závady
Displej zhasl a bliká II  .	Je aktivní režim šetření energie. ▶ Stiskněte II  .
E:36 -10 / E:30 -80 Prací roztok se neodčerpává.	Odtoková hadice je připojená příliš vysoko, je zalomená, uskřípnutá nebo nepřipustným způsobem prodloužená. ▶ Zkontrolujte instalaci odtokové hadice. → <i>Strana 13</i> Odtoková trubka nebo odtoková hadice je ucpaná. ▶ Vyčistěte odtokovou trubku a odtokovou hadici. Čerpadlo je ucpané nebo není správně nainstalované víčko čerpadla. ▶ Zkontrolujte, zda je víčko čerpadla správně nainstalované. → <i>Strana 42</i> ▶ Vyčistěte čerpadlo. → <i>Strana 42</i>
	Dávkování pracího prostředku je příliš vysoké. ▶ Když je aktivované inteligentní dávkování, snižte základní dávkovací množství. → <i>Strana 36</i> ▶ Pokud prací prostředek dávkujete manuálně, při příštím praní se stejným množstvím prádla použijte menší množství pracího prostředku.
	Je aktivovaná funkce  ▶ Spusťte program  Spin (odstředování) nebo vhodný program pro odčerpání. → <i>Strana 27</i>
E:36 -25 -26	Je ucpané čerpadlo. ▶ Vyčistěte čerpadlo. → <i>Strana 42</i>

Závada	Příčina a řešení závady
E:38 -25 -26	<p>Je ucpané čerpadlo.</p> <ol style="list-style-type: none"> 1. Vyčistěte buben. → <i>Strana 40</i> 2. Pokud porucha přetrvává, vyčistěte čerpadlo. → <i>Strana 42</i> <p>je zablokován vstupní otvor gumové manžety.</p> <ul style="list-style-type: none"> ▶ Vyčistěte otvor v gumové manžetě.
E:10 -00 -10 -20	<p>Čerpadlo inteligentního dávkovacího systému je zablokované.</p> <ol style="list-style-type: none"> 1. Vyčistěte násypku na prací prostředky. → <i>Strana 40</i> 2. Pokud porucha přetrvává, kontaktujte zákaznický servis. → <i>Strana 54</i> <p>Poznámka: Do odstranění poruchy můžete deaktivovat inteligentní dávkovací systém a dávkování provádět manuálně. → <i>Strana 23</i></p>
H:32	<p>Spotřebič přerušil odstředování kvůli nerovnoměrnému rozložení prádla.</p> <ul style="list-style-type: none"> ▶ Vložte znovu prádlo do bubnu.
E:30 -10 / 	<p>Je zavřený přívod vody.</p> <ul style="list-style-type: none"> ▶ Otevřete přívod vody. <p>Přívodní hadice je zalomená nebo uskřípnutá.</p> <ul style="list-style-type: none"> ▶ Zkontrolujte instalaci přívodní hadice. → <i>Strana 13</i> <p>Je ucpané sítko v přívodu vody.</p> <ul style="list-style-type: none"> ▶ Vyčistěte sítko v přívodu vody. <p>Tlak vody je příliš nízký.</p> <ul style="list-style-type: none"> ▶ Zkontrolujte, zda má přívod vody dostatečný tlak vody. <p>Systém měření hladiny vody je vadný. Při chybovém hlášení spustí spotřebič odčerpání.</p> <ol style="list-style-type: none"> 1. Počkejte cca 5 minut, dokud nebude odčerpání hotové. 2. Spotřebič znovu spusťte. V případě potřeby spusťte odčerpání znovu. 3. Pokud porucha přetrvává, kontaktujte zákaznický servis. → <i>Strana 54</i>
E:35 -10	<p>Spotřebič netěsní.</p> <ol style="list-style-type: none"> 1. Uzavřete přívod vody. 2. Zavolejte zákaznický servis. → <i>Strana 54</i>

Závada	Příčina a řešení závady
E:30 -20	<p>Kritická funkční porucha.</p> <ul style="list-style-type: none"> ▶ Zavřete přívod vody. <p>Při chybovém hlášení spustí spotřebič odčerpání.</p> <ol style="list-style-type: none"> 1. Počkejte cca 5 minut, dokud nebude odčerpání hotové. 2. Spotřebič znovu spusťte. V případě potřeby spusťte odčerpání znovu. 3. Pokud porucha přetrvává, kontaktujte zákaznický servis. → <i>Strana 54</i> <hr/> <p>Dávkování pracího prostředku je příliš vysoké.</p> <ul style="list-style-type: none"> ▶ Pokud prací prostředek dávkujete manuálně, při příštím praní se stejným množstvím prádla použijte menší množství pracího prostředku. <hr/> <p>Byla naplněna voda navíc.</p> <ul style="list-style-type: none"> ▶ Během provozu neplňte do spotřebiče další vodu.
Všechny ostatní chybové kódy.	<p>Porucha funkce</p> <ol style="list-style-type: none"> 1. Pro opětovné spuštění spotřebiče podržte cca 5 sekund stisknuté \cup. 2. Když se porucha objeví znovu, odpojte spotřebič minimálně na 30 sekund od elektrické sítě. Vytáhněte síťovou zástrčku síťového kabelu ze zásuvky nebo vypněte pojistku v pojistkové skříňce. 3. Pokud porucha přetrvává, kontaktujte zákaznický servis. → <i>Strana 54</i> <p>Při telefonátu uveďte přesné chybové hlášení. Pokud možno poruchu zdokumentujte pomocí fotografií nebo videa.</p>
	<p>Násypka na prací prostředky není úplně zasunutá.</p> <ul style="list-style-type: none"> ▶ Zasuňte násypku na prací prostředky. <hr/> <p>Není správně nasazená čerpací jednotka.</p> <ul style="list-style-type: none"> ▶ Zkontrolujte, zda je čerpací jednotka správně nasazená. → <i>Strana 40</i>

Závada	Příčina a řešení závady
☹️ nebo intenzivní tvorba pěny.	<p>Dávkování pracího prostředku je příliš vysoké.</p> <ul style="list-style-type: none"> ▶ Smíchejte polévkovou lžící aviváže s 0,5 l vody a směs naplňte do komory pro manuální dávkování (nepoužívejte na outdoorové, sportovní a pérové textilie). ▶ Když je aktivované inteligentní dávkování, snižte základní dávkovací množství. → <i>Strana 36</i> ▶ Pokud prací prostředek dávkujete manuálně, při příštím praní se stejným množstvím prádla použijte menší množství pracího prostředku.
☹️	<p>Nutné čištění bubnu.</p> <ul style="list-style-type: none"> ▶ Vyčistěte buben. → <i>Strana 40</i>
Displej a tlačítka nereagují.	<p>Chyba softwaru.</p> <ol style="list-style-type: none"> 1. Pro opětovné spuštění spotřebiče podržte cca 5 sekund stisknuté . 2. Když se porucha objeví znovu, odpojte spotřebič minimálně na 30 sekund od elektrické sítě. Vytáhněte síťovou zástrčku síťového kabelu ze zásuvky nebo vypněte pojistku v pojistkové skříňce.
Home Connect nefunguje správně.	<p>Možné jsou různé příčiny.</p> <ol style="list-style-type: none"> 1. Resetujte síťová nastavení spotřebiče. → <i>Strana 38</i> 2. Znovu nastavte Home Connect. → <i>Strana 37</i> <ul style="list-style-type: none"> ▶ Přejděte na www.home-connect.com.
i-DOS 1/i-DOS 2 nelze aktivovat.	<p>Zvolený program nebo stav programu neumožňuje inteligentní dávkování.</p> <ul style="list-style-type: none"> ▶ Použijte komoru pro manuální dávkování. → <i>Strana 36</i>
Program se nespustí.	<p>Je aktivovaný dětský zámek.</p> <ul style="list-style-type: none"> ▶ Deaktivujte dětskou pojistku. → <i>Strana 35</i> <hr/> <p>Je aktivovaná funkce  Finished in.</p> <ul style="list-style-type: none"> ▶ Zkontrolujte, zda je aktivovaná  Finished in. → <i>Strana 24</i>
	<p>Násypka na prací prostředky není úplně zasunutá.</p> <ul style="list-style-type: none"> ▶ Zasuňte násypku na prací prostředky.
Program je pozastavený nebo zrušený, ale dvířka nelze otevřít.	<p>Teplota je příliš vysoká.</p> <ul style="list-style-type: none"> ▶ Spusťte program  Rinse (máchní) nebo počkejte, dokud neklesne teplota. <hr/> <p>Příliš vysoká hladina vody.</p> <ul style="list-style-type: none"> ▶ Spusťte program  Spin (odstředování) nebo vhodný program pro odčerpání. → <i>Strana 27</i>

Závada	Příčina a řešení závady
Při výpadku proudu nelze otevřít dvířka.	Dvířka jsou zablokována. ▶ Otevřete dvířka pomocí nouzového odblokování. → <i>Strana 53</i>
Buben sebou po spuštění programu trhá.	Nejedná se o závadu. Je spuštěný interní test motoru. Není potřebné žádné jednání.
Buben se otáčí, nepřitéká voda.	Nejedná se o závadu. Rozpoznání množství prádla je aktivní až 2 minuty. Není potřebné žádné jednání.
V bubnu není vidět voda.	Nejedná se o závadu. Voda je pod viditelnou oblastí. Není potřebné žádné jednání.
Opakovaný náběh odstředování.	Nejedná se o závadu. Spotřebič se snaží vyrovnat nerovnoměrné rozložení prádla opakovaným rozmístěním prádla. Není potřebné žádné jednání.
Vibrace, pohyb a hlasité zvuky spotřebiče při odstředování.	Spotřebič není správně vyrovnaný. ▶ Vyrovnajte spotřebič. → <i>Strana 15</i>
	Nožičky spotřebiče nejsou zafixované. ▶ Zafixujte nožičky spotřebiče. → <i>Strana 15</i>
	Nejsou odstraněné přepravní pojistky. ▶ Odstraňte přepravní pojistky.
Není dosažena vysoká rychlost odstředování.	Spotřebič se snaží vyrovnat nerovnoměrné rozložení prádla pomocí nižší rychlosti odstředování. Není potřebné žádné jednání.
Doba trvání programu se během pracího procesu mění.	Nejedná se o závadu. Průběh programu se elektronicky optimalizuje, kvůli tvorbě příliš velkého množství pěny se zapne další máchání nebo se vyrovnává nerovnoměrné rozložení prádla. Není potřebné žádné jednání.
Šumivé, syčivé, bzuchivé nebo sací zvuky.	Nejedná se o závadu. Napouští se voda, dávákuje se prací prostředek a ošetřovací prostředek, provádí se funkční test nebo se odčerpává prací roztok. Není potřebné žádné jednání.
Klapání, skřípání v čerpadle.	V čerpadle je cizí předmět. ▶ Vyčistěte čerpadlo. → <i>Strana 42</i>
Nedostatečné vyprání nebo zbytky pracího prostředku na prádle.	Prací prostředky mohou obsahovat látky, které nejsou rozpustné ve vodě a usazují se na prádle. ▶ Spusťte program  Rinse (máchání) nebo prádlo po sušení vykartáčujte.
	Prací prostředek v dávkovacím zásobníku je nevhodný nebo zhoustl.

Závada	Příčina a řešení závady
Nedostatečné vyprání nebo zbytky pracího prostředku na prádle.	<ol style="list-style-type: none"> 1. Zkontrolujte, zda je prací prostředek vhodný. → <i>Strana 32</i> 2. Zkontrolujte, zda prací prostředek v dávkovacím zásobníku nezhoustl. 3. Pokud prací prostředek není vhodný nebo zhoustl, vyprázdněte a vyčistěte dávkovací zásobník. → <i>Strana 40</i>
Na textilích se po skončení programu  Iron Assist vytvořily vlhké skvrny.	<p>Základní dávkovací množství není správně nastavené.</p> <ul style="list-style-type: none"> ▶ Nastavte základní dávkovací množství. → <i>Strana 36</i> <p>Textilie namočily kapky vody z bubny nebo ze dvířek. Kapky jsou důsledkem buď kondenzované páry, nebo zbytkové vlhkosti předchozího pracího programu.</p> <ul style="list-style-type: none"> ▶ Textilie vyžehlete nebo pověste, aby uschly.
Prádlo je po odstředování příliš mokré.	<p>Je nastavená nízká rychlost odstředování.</p> <ul style="list-style-type: none"> ▶ Spusťte program  Spin (odstředování). ▶ Při příštím praní nastavte vyšší rychlost odstředování. <p>Spotřebič se snaží vyrovnat nerovnoměrné rozložení prádla pomocí nižší rychlosti odstředování.</p> <ol style="list-style-type: none"> 1. Vložte znovu prádlo do bubny. 2. Spusťte program  Spin (odstředování).
Pomačkání.	<p>Zvolený program není vhodný pro druh textilií.</p> <ul style="list-style-type: none"> ▶ Nastavte vhodný program. → <i>Strana 27</i> <p>Je nastavená vysoká rychlost odstředování.</p> <ul style="list-style-type: none"> ▶ Při příštím praní nastavte nižší rychlost odstředování. <p>Nevhodné prádlo.</p> <ul style="list-style-type: none"> ▶ Dodržujte maximální množství prádla pro příslušné programy. → <i>Strana 27</i> ▶ Připravte prádlo. → <i>Strana 31</i>
U přívodní hadice vytéká voda.	<p>Přívodní hadice není správně připojená nebo je poškozená.</p> <ul style="list-style-type: none"> ▶ Zkontrolujte instalaci přívodní hadice. → <i>Strana 11</i> <p>V případě poškození zavolejte zákaznický servis. → <i>Strana 54</i></p>
U odtokové hadice vytéká voda.	<p>Odtoková hadice není správně připojená nebo je poškozená.</p> <ul style="list-style-type: none"> ▶ Zkontrolujte instalaci odtokové hadice. → <i>Strana 11</i> <p>Při poškození odtokovou hadici vyměňte.</p>

Závada	Příčina a řešení závady
Pod dvířky vytéká voda.	Znečištění na dvířkách nebo manžetě způsobuje netěsnost. ▶ Vyčistěte dvířka a manžetu.
Ve spotřebiči vzniká zápach.	Vlhkost a zbytky pracích prostředků mohou podporovat tvorbu bakterií. ▶ Vyčistěte buben. → <i>Strana 40</i> ▶ Když spotřebič nepoužíváte, nechte dvířka a násytku na prací prostředky otevřené, aby mohla vyschnout zbytková voda.

19.1 Nouzové odblokování

Odblokování dvířek

Požadavek: Čerpadlo je prázdné.

→ *Strana 42*

- 1. POZOR!** Vytékající voda může způsobit věcné škody.
- ▶ Neotevírejte dvířka, pokud je za sklem vidět voda.

Pomocí náradí vytáhněte nouzové odblokování dolů a uvolněte ho.

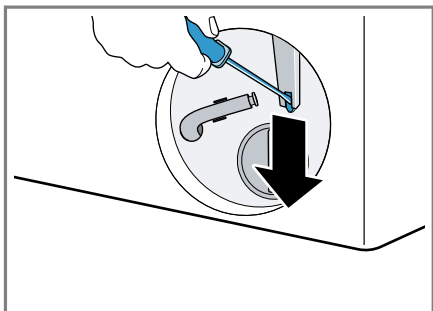

- ✓ Zámek dvířek je odblokovaný.
2. Nasaďte a zacvakněte servisní kryt.
 3. Zavřete servisní kryt.

19.2 Resetování elektronické karty

1. Pro opětovné spuštění spotřebiče podržte cca 5 sekund stisknuté \odot .
2. Když se porucha objeví znovu, odpojte spotřebič minimálně na 30 sekund od elektrické sítě.

Vytáhněte síťovou zástrčku síťového kabelu ze zásuvky nebo vypněte pojistku v pojistkové skřínce.

3. Pokud porucha přetrvává, kontaktujte zákaznický servis. → *Strana 54*

Při telefonátu uveďte přesné chybové hlášení. Pokud možno poruchu zdokumentujte pomocí fotografií nebo videa.

20 Přeprava, uskladnění a likvidace

20.1 Demontáž spotřebiče

1. Zavřete přívod vody.
- 2.
3. Přepněte spotřebič do pohotovostního režimu (standby). → *Strana 35*
4. Vytáhněte síťovou zástrčku spotřebiče ze zásuvky.
5. Vypusťte prací roztok.
→ "*Čištění čerpadla*", *Strana 42*
6. Odpojte hadice.
7. Vyprázdněte dávkovací zásobníky.

20.2 Nasazení přepravních pojistek

Spotřebič při přepravě zajistěte přepravními pojistkami, abyste zabránili poškození při dopravě.

1. Krytky¹ odstraňte šroubovákem.

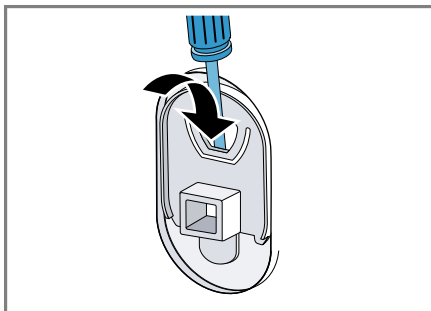

Krytku uschovejte.

2. Nasaďte 4 přepravní pojistky.

¹ Počet krytek se liší podle modelu.

20.3 Opětovné uvedení spotřebiče do provozu

- ▶ Pro další informace viz
 - "Instalace a připojení", Strana 11 a
 - "Spuštění praní bez prádla", Strana 15.

(waste electrical and electronic equipment - WEEE).

Tato směrnice stanoví jednotný evropský (EU) rámec pro zpětný odběr a recyklování použitých zařízení.

20.4 Likvidace starého spotřebiče

Díky ekologické likvidaci je možné opětovné použití cenných surovin.

VÝSTRAHA

Nebezpečí poškození zdraví!

Ve spotřebiči se mohou zavřít děti a dostat se tak do ohrožení života.

- ▶ Spotřebič neumísťujte za dveře, které blokují nebo brání otvírání dvířek spotřebiče.
- ▶ U starých spotřebičů odpojte síťovou zástrčku síťového kabelu, poté síťový kabel přestříhnete a zničíte zámek dvířek spotřebiče tak, aby se dvířka spotřebiče nedaly zavřít.

1. Vytáhněte síťovou zástrčku síťového kabelu ze zásuvky.
2. Odpojte síťový kabel.
3. Spotřebič ekologicky zlikvidujte.

Informace o aktuálních možnostech likvidace obdržíte u specializovaného prodejce nebo na obecním nebo městském úřadu.



Tento spotřebič je označen v souladu s evropskou směrnicí 2012/19/EU o nakládání s použitými elektrickými a elektronickými zařízeními

21 Zákaznický servis

Originální náhradní díly relevantní pro funkčnost podle příslušného nařízení ekodesign obdržíte u našeho zákaznického servisu po dobu min. 10 let od uvedení vašeho spotřebiče na trh v Evropském hospodářském prostoru.

Poznámka: Využití zákaznického servisu je v rámci záručních podmínek výrobce bezplatné.

Podrobné informace o záruční době a záručních podmínkách ve vaší zemi obdržíte u svého zákaznického servisu, svého prodejce nebo na našich internetových stránkách.

Při kontaktování zákaznického servisu potřebujete označení produktu (E-č.), výrobní číslo (FD) a identifikační číslo (Z-č.) vašeho spotřebiče. Kontaktní údaje zákaznického servisu viz příložený seznam servisních služeb nebo naše webová stránka.

21.1 Označení produktu (E-č.), výrobní číslo (FD) a identifikační číslo (Z-č.)

Označení produktu (E-č.), výrobní číslo (FD) identifikační číslo (Z-č.) je uvedeno na typovém štítku spotřebiče.

V závislosti na modelu se typový štítek nachází:

- na vnitřní straně dvířek,
- na vnitřní straně servisní krytky,

- na zadní straně spotřebiče.

Pro rychlé nalezení údajů vašeho spotřebiče a telefonního čísla zákaznického servisu si můžete údaje poznačit.

21.2 Záruka AQUA-STOP







Navíc k nárokům na záruku vůči prodávajícímu vyplývajícím z kupní smlouvy a navíc k naší záruce výrobce na spotřebič poskytneme náhradu za následujících podmínek.

- Dojde-li vadou našeho systému Aqua-Stop ke škodě způsobené vodou, nahradíme škody soukromým uživatelům. K zabezpečení proti úniku vody musí být spotřebič připojen na elektrickou síť.
- Záruka platí po celou dobu životnosti spotřebiče.
- Předpokladem nároku na záruku je odborná instalace a připojení spotřebiče s Aqua-Stop podle našeho návodu; zahrnuje také odborně namontované prodloužení Aqua-Stop (originální příslušenství). Naše záruka se nevztahuje na vadná přívodní potrubí nebo armatury až k přípojce Aqua-Stop na vodovodním kohoutku.
- Během provozu není zásadně nutno na spotřebiče s Aqua-Stop dohlížet, event. je potom uzavřením vodovodního kohoutku zajistěte. Pouze v případě delší nepřítomnosti v bytě, např. před několikadenní dovolenou, přívod vody uzavřete.

22 Hodnoty spotřeby

Následující informace se poskytují podle nařízení EU o ekodesignu. Uvedené hodnoty pro jiné programy jako **Eco 40-60** jsou pouze referenční hodnoty a byly zjištěny s využitím platné normy EN 60456. Automatická dávkovací funkce byla pro tento účel deaktivována.

Upozornění pro srovnávací zkoušku: Deaktivujte automatickou dávkovací funkci, není-li tato funkce předmětem zkoušky.

Program	Množství prádla (kg)	Doba trvání programu (h:min) ¹	Spotřeba energie (kWh/cyklus) ¹	Spotřeba vody (l/cyklus) ¹	Maximální teplota 5 min ¹ (°C)	Rychlost odstřeďování (ot/min) ¹	Zbytková vlhkost (%) ¹
Eco 40-60 ²	9,0	3:40	0,425	65,0	27	1400	53,90
Eco 40-60 ²	4,5	2:50	0,230	46,0	24	1400	51,60
Eco 40-60 ²	2,5	2:35	0,110	32	22	1400	53,10
Cottons  (bavlna) 20 °C	9,0	3:30	0,460	101,0	25	1400	53,00
Cottons  (bavlna) 40 °C	9,0	3:30	1,210	101,0	44	1400	53,00
Cottons  (bavlna) 60 °C	9,0	3:17	2,010	101,0	62	1400	53,00
Cottons  (bavlna) 40 °C +  Prewash	9,0	3:59	1,340	112,0	43	1400	53,00
Easy-Care  (snadno udržovatelné) 40 °C	4,0	2:29	0,810	60,0	44	1200	35,00
Quick Mix  (rychlý/mix) 40 °C	4,0	1:00	0,710	44,0	42	1400	54,00

¹ Skutečné hodnoty se vlivem tlaku vody, tvrdosti a teploty přiváděné vody, teploty prostředí, druhu, množství a zašpinění prádla, použitého čisticího prostředku, kolísání napájecího proudu a zvolených přídatných funkcí mohou lišit od uvedených hodnot.

² Testovací program podle nařízení (EU) pro ekodesign a nařízení (EU) pro energetické štítky se studenou vodou (15 °C).

Program	Množství prádla (kg)	Doba trvání programu (h:min) ¹	Spotřeba energie (kWh/cykus) ¹	Spotřeba vody (l/cykus) ¹	Maximální teplota (°C) 5 min ¹	Rychlost odstřeďování (ot/min) ¹	Zbytková vlhkost (%) ¹
Wool (vl-na) 30 °C	2,0	0:40	0,230	40,0	24	800	31,00

¹ Skutečné hodnoty se vlivem tlaku vody, tvrdosti a teploty přiváděné vody, teploty prostředí, druhu, množství a zašpinění prádla, použitého čisticího prostředku, kolísání napájecího proudu a zvolených přídatných funkcí mohou lišit od uvedených hodnot.

² Testovací program podle nařízení (EU) pro ekodesign a nařízení (EU) pro energetické štítky se studenou vodou (15 °C).

23 Technické údaje

Výška spotřebiče	84,5 cm
Šířka spotřebiče	59,8 cm
Hloubka spotřebiče	59,0 cm
Hloubka spotřebiče při zavřených dvířkách	64,8 cm
Hloubka spotřebiče při otevřených dvířkách	109,0 cm
Hmotnost	82,8 kg
Maximální množství prádla	9,0 kg
Síťové napětí	220-240 V, 50 Hz
Minimální pojistka instalace	10 A
Jmenovitý výkon	2300 W

Příkon	<ul style="list-style-type: none"> ■ Pohotovostní režim (stand-by): 0,50 W ■ Nevyprnutý stav: 0,50 W ■ Doba do nastavení pohotovostního režimu při propojení v síti (Wi-Fi): 5 min ■ Propojený pohotovostní provoz (Wi-Fi): 2,00 W
Tlak vody	<ul style="list-style-type: none"> ■ Minimálně 100 kPa (1 bar) ■ Maximálně: 1 000 kPa (10 bar)
Délka přívodní hadice	150 cm
Délka odtokové hadice	150 cm
Délka síťového kabelu	160 cm

Tento výrobek obsahuje zdroje světla třídy energetické účinnosti F. Zdroje světla se dodávají jako náhradní díl a měnit je smí pouze vyškolený odborný personál.

Další informace k vašemu modelu najdete na internetu na <https://eprel.ec.europa.eu/qr/1975612>¹. Tato webová adresa je propojena odkazem s oficiální produktovou databází EU EPREL.

23.1 Informace o nezávislém a Open Source software

Tento výrobek obsahuje softwarové komponenty, které jsou ze strany vlastníka autorských práv licencovány jako nezávislé nebo Open Source software.

Příslušné licenční informace jsou uloženy ve spotřebiči. Přístup k příslušným licenčním informacím je možný také pomocí aplikace Home Connect: „Profil -> Právní upozornění -> Licenční informace“.² Licenční informace si můžete stáhnout také na stránce značkového výrobku. (Na webové stránce výrobku vyhledejte model svého spotřebiče a další dokumentaci.) Alternativně si můžete příslušné informace vyžádat na adrese ossrequest@bshg.com nebo BSH Hausgeräte GmbH, Carl-Wery-Str. 34, D-81739 München.

Zdrojový kód bude poskytnut na vyžádání.

Vaši žádost odešlete na adresu ossrequest@bshg.com nebo BSH Hausgeräte GmbH, Carl-Wery-Str. 34, D-81739 München.

Předmět: „OSSREQUEST“

Náklady na vyřízení vaší žádosti vám budou fakturovány. Tato nabídka je platná tři roky od data zakoupení resp. min. po dobu, kdy nabízíme support a náhradní díly pro příslušný spotřebič.

24 Prohlášení o shodě

Společnost BSH Hausgeräte GmbH tímto prohlašuje, že spotřebič s funkcí Home Connect splňuje základní požadavky a ostatní příslušná ustanovení směrnice 2014/53/EU.

Podrobné RED prohlášení o shodě naleznete na internetové stránce www.bosch-home.com na stránce vašeho spotřebiče mezi doplňujícími dokumenty.



Pásmo 2,4 GHz (2 400–2 483,5 MHz): max. 100 mW
Pásmo 5 GHz (5150–5350 MHz + 5470–5725 MHz): max. 150 mW

¹ Platí jen pro země v Evropském hospodářském prostoru

² V závislosti na vybavení spotřebiče

	BE	BG	CZ	DK	DE	EE	IE	EL	ES
	FR	HR	IT	CY	LI	LV	LT	LU	HU
	MT	NL	AT	PL	PT	RO	SI	SK	FI
	SE	NO	CH	TR	IS	UK (NI)			

5 GHz WLAN (Wi-Fi): pouze pro použití ve vnitřních prostorech.

AL	BA	MD	ME	MK	RS	UK	UA
----	----	----	----	----	----	----	----

5 GHz WLAN (Wi-Fi): pouze pro použití ve vnitřních prostorech.



Thank you for buying a Bosch Home Appliance!

Register your new device on MyBosch now and profit directly from:

- **Expert tips & tricks for your appliance**
- **Warranty extension options**
- **Discounts for accessories & spare-parts**
- **Digital manual and all appliance data at hand**
- **Easy access to Bosch Home Appliances Service**

Free and easy registration – also on mobile phones:

www.bosch-home.com/welcome



Looking for help? You'll find it here.

Expert advice for your Bosch home appliances, help with problems or a repair from Bosch experts.

Find out everything about the many ways Bosch can support you:

www.bosch-home.com/service

Contact data of all countries are listed in the attached service directory.

BSH Hausgeräte GmbH

Carl-Wery-Straße 34
81739 München, GERMANY
www.bosch-home.com

A Bosch Company



9001943110 (041217)

CS