



**BOSCH**



**Register** your  
new device on  
MyBosch now and  
get free benefits:  
**[bosch-home.com/  
welcome](https://bosch-home.com/welcome)**

# Torktumlare

**WQB245CBSN**

**[sv]** Bruks- och installationsan-  
visningar

## Mer information finns i den digitala användarhandboken.



### Innehållsförteckning

<b>1 Säkerhet.....</b>	<b>4</b>	<b>9 Tillbehör.....</b>	<b>25</b>
1.1 Allmänna anvisningar.....	4	<b>10 Tvättgods.....</b>	<b>26</b>
1.2 Användning för avsett ändamål.....	4	10.1 Förbehandla tvätten .....	26
1.3 Begränsning av användarkretsen.....	4	<b>11 Användningsprincip .....</b>	<b>26</b>
1.4 Säker installation .....	5	11.1 Slå på maskinen.....	26
1.5 Säker användning .....	7	11.2 Ställa in programmet.....	26
1.6 Säker rengöring och säkert underhåll.....	9	11.3 Spara programinställningarna.....	26
<b>2 Förhindra saksador.....</b>	<b>10</b>	11.4 Öppna luckan.....	27
<b>3 Miljöskydd och sparsamhet .....</b>	<b>10</b>	11.5 Lägg i tvätt.....	27
3.1 Förpackningsmaterialet.....	10	11.6 Starta programmet .....	27
3.2 Spara energi.....	10	11.7 Lägg i tvätt.....	27
3.3 Energisparläge .....	10	11.8 Avbryta programmet.....	27
<b>4 Uppställning och anslutning ....</b>	<b>11</b>	11.9 Ta ur tvätt .....	27
4.1 Packa upp maskinen.....	11	11.10 Sätt maskinen i standbyläge .....	27
4.2 Leveransomfattning.....	11	11.11 Luddfilter.....	28
4.3 Krav på uppställningsplatsen..	11	11.12 Kondensattank .....	29
4.4 Avloppsslang.....	12	<b>12 Torkinställning .....</b>	<b>30</b>
4.5 Nivellera maskinen .....	14	12.1 Ändra torkinställning .....	30
4.6 Elanslutning av apparaten.....	14	12.2 Anpassa torkinställningen .....	30
<b>5 Lär känna.....</b>	<b>15</b>	<b>13 Barnspärr.....</b>	<b>31</b>
5.1 Maskinen .....	15	13.1 Slå på barnspärren.....	31
5.2 Kontroller .....	16	13.2 Slå av barnspärren .....	31
5.3 Kontrollogik .....	16	<b>14 Antiskrynkelfunktionen .....</b>	<b>31</b>
<b>6 Display.....</b>	<b>17</b>	14.1 Slå på program med antiskrynkelfunktion.....	31
<b>7 Knappar .....</b>	<b>19</b>	14.2 Fylla vattentanken.....	32
<b>8 Program .....</b>	<b>22</b>	<b>15 Home Connect .....</b>	<b>32</b>
8.1 Programautomatik.....	22	15.1 Ställa in Home Connect-appen .....	32
8.2 Tidsprogram .....	24	15.2 Ställa in Home Connect .....	33

15.3 Slå på Wi-Fi på enheten .....	33
15.4 Slå av Wi-Fi:n på enheten .....	33
15.5 Installera mjukvaruupdate- ring .....	33
15.6 Återställa enhetens nät- verksinställningar .....	33
15.7 Fjärrstart .....	33
15.8 Smart programrekomen- dation .....	34
15.9 Fjärrdiagnostik .....	34
15.10 Dataskydd .....	34
<b>16 Grundinställningar .....</b>	<b>35</b>
16.1 Översikt över grundinställ- ningarna .....	35
16.2 Ändra grundinställningar .....	35
<b>17 Maskinrengöring .....</b>	<b>35</b>
17.1 Förbereda maskinrengöring..	35
17.2 Få upp maskinrengöringen ...	36
17.3 Kör enkel maskinrengöring ...	36
17.4 Köra intensivrengöring .....	37
<b>18 Rengöring och skötsel .....</b>	<b>37</b>
18.1 Fuktighetsgivare .....	37
18.2 Filtret i kondensattanken .....	38
<b>19 Avhjälpning av fel .....</b>	<b>39</b>
<b>20 Transport, lagring och av- fallshantering .....</b>	<b>43</b>
20.1 Omhändertagande av be- gagnade apparater .....	43
<b>21 Kundtjänst .....</b>	<b>43</b>
21.1 Produktnummer (E-nr.), till- verkningsnummer (FD) och serienummer (Z-nr.) .....	43
<b>22 Förbrukningsvärden .....</b>	<b>45</b>
<b>23 Tekniska data .....</b>	<b>46</b>
<b>24 Överensstämmelseförkla- ring .....</b>	<b>47</b>



# 1 Säkerhet

---

Följ säkerhetsanvisningarna nedan.

## 1.1 Allmänna anvisningar



- Läs igenom anvisningen noga.
- Förvara bruksanvisningen och produktinformationen för senare användning eller till nästa ägare.
- Anslut inte enheten om den har transportskador.

## 1.2 Användning för avsett ändamål

Använd bara enheten:

- för torkning och uppfräschning av torkmaskinlämpliga och vat- tentvättade textilier.
- i privata hushåll och i slutna utrymmen i hemmiljö.
- upp till 4000 m höjd över havet.

## 1.3 Begränsning av användarkretsen

Denna apparat kan användas av barn från 8 år och äldre och av personer med begränsad fysisk, sensorisk eller mental förmåga eller brist på erfarenhet och/eller kunskap såvida detta sker under uppsikt eller om de undervisats i hur man säkert använder apparaten och förstått de faror som kan uppstå i samband med felaktig användning.

Låt inte barn leka med enheten.

Rengöring och användarskötsel får inte utföras av barn om de inte står under uppsikt.

Låt inte barn under 3 år eller husdjur komma i närheten av apparaten.

## 1.4 Säker installation

### **⚠ VARNING! – Risk för elstötar!**

Obehöriga reparationer är farliga.

- ▶ Anslut och använd bara maskinen enligt uppgifterna på typskylten.
- ▶ Elanslut bara maskinen via ett rätt installerat, jordat uttag för växelström.
- ▶ Skyddsledarsystemet i byggnadens elanläggning måste vara installerat enligt gällande föreskrifter. Installationen måste ha tillräckligt stor ledningsarea.
- ▶ Använd bara jordfelsbrytare typmärkta med .
- ▶ Mata aldrig maskinen via externbrytare som t.ex. timer eller fjärrkontroll.
- ▶ Anslut aldrig maskinen till strömkrets som elleverantören regelbundet slår på och av.
- ▶ Är maskinen inbyggd, så måste det gå att komma åt kontakten. Om det inte går, så kräver den fasta elinstallationen allpolig brytare monterad enligt föreskrifterna.
- ▶ Se noga till när apparaten ställs upp att nätanslutningsledningen inte blir klämd eller skadad.

Skadad sladdisolering är farligt.

- ▶ Låt aldrig sladden komma i kontakt med heta maskindelar eller värmekällor.
- ▶ Låt aldrig sladden komma i kontakt med vassa spetsar eller kanter.
- ▶ Vecka, kläm och ändra aldrig sladden.

### **⚠ VARNING! – Brandrisk!**

Det är farligt att använda förlängningsnätkablar och ej godkända adaptrar.

- ▶ Använd inte förlängningsnätkablar eller grenuttag.
- ▶ Använd enbart adaptrar och nätanslutningskablar som är godkända av tillverkaren.
- ▶ Om nätanslutningskabeln är för kort och ingen längre nätanslutningskabel finns tillgänglig måste du kontakta en behörig elektriker för att anpassa byggnadens elinstallation.

### **⚠ VARNING! – Risk för personskador!**

Apparaten är tung och kan orsaka personskador vid lyft.

- ▶ Försök inte att lyfta apparaten ensam.

Ställer du upp maskinen fel i en tvättpelare, så kan maskinen ovanpå falla ned.

- ▶ Använd bara tumlartillverkarens pelarmonterings-sats vid monter-  
ing på en tvättmaskin  
→ "Tillbehör", Sid. 25. Alla andra uppställningssätt är otillåtna.
- ▶ Pelarmontera inte maskinen om tumlartillverkaren saknar lämp-  
lig pelarmonterings-sats.
- ▶ Pelarmontera inte olika tillverkares maskiner eller maskiner med  
olika djup och bredd.
- ▶ Stativmontera inte tvättpelare, maskinerna kan välta.

### **⚠ VARNING! – Kvävningsrisk!**

Barn kan dra förpackningsmaterial över huvudet eller trassla in sig i det och kvävas.

- ▶ Låt inte barn komma i närheten av förpackningsmaterial.
- ▶ Låt inte barn leka med förpackningsmaterialet.

### **⚠ FÖRSIKTIGT! – Risk för personskador!**

Maskinen kan vibrera och vandra vid användning.

- ▶ Ställ upp maskinen på rent, jämnt och stadigt underlag.
- ▶ Nivellera maskinen med maskinfötterna och vattenpass.

Feldragna slangar och sladdar kan leda till snubbelrisk.

- ▶ Dra slangar och sladdar så att du undviker snubbelrisk.

Förflyttar du maskinen genom att lyfta i utstickande komponenter som t.ex. luckan, så kan delarna gå av.

- ▶ Lyft inte maskinen i utstående delar.

### **⚠ FÖRSIKTIGT! – Risk för skärskador!**

Vassa kanter på maskinen kan ge skärskador om du tar på dem.

- ▶ Ta aldrig på maskinens vassa kanter.
- ▶ Använd skyddshandskar vid installation och transport av maski-  
nen.

## 1.5 Säker användning

### **⚠ VARNING! – Risk för elstötar!**

Skadad maskin eller sladd är farligt.

- ▶ Använd aldrig skadad enhet.
- ▶ Dra aldrig i sladden för att göra maskinen strömlös. Dra alltid i kontakten, inte sladden.
- ▶ Dra direkt ur sladdens kontakt eller slå av säkringen i proppskåpet om maskin eller sladd är skadade.
- ▶ Ring service. → *Sid. 43*

Inträngande fukt kan orsaka en elektrisk stöt.

- ▶ Använd bara maskinen i slutna utrymmen.
- ▶ Exponera aldrig maskinen för kraftig värme och fukt.
- ▶ Använd inte ångrengöring, högtryckstvätt, slangar eller duschar för att rengöra apparaten.

### **⚠ VARNING! – Risk för hälsoskada!**

Barn kan bli instängda i enheten, vilket kan medföra livsfara.

- ▶ Ställ inte upp apparaten bakom en dörr som kan blockera eller hindra öppningen av apparatluckan.
- ▶ Dra ur kontakten till uttjänta maskiner, kapa sladden och slå sönder lucklåset så att luckan inte går att stänga.

### **⚠ VARNING! – Kvävningsrisk!**

Barn kan andas in eller svälja smådelar och kvävas av dem.

- ▶ Låt inte barn komma i närheten av smådelar.
- ▶ Låt inte barn leka med smådelar.

### **⚠ VARNING! – Explosionsrisk!**

Koldamm eller mjöl i maskinens omgivning innebär explosionsrisk.

- ▶ Håll rent runt maskinen vid användning.

### **⚠ VARNING! – Förgiftningsrisk!**

Maskinens kondensat är inte avsett som dricksvatten, det kan vara förorenat med ludd.

- ▶ Drick eller återanvänd inte maskinens kondensat.

Tvätt- och sköljmedel kan leda till förgiftning vid förtäring.

- ▶ Rådgör med läkare om någon råkat svälja tvättmedel/-tillsatser.
- ▶ Förvara tvätt- och sköljmedel oåtkomligt för barn.

### **⚠ VARNING! – Brandrisk!**

Maskinens kylmedie R290 är miljövänligt, men brännbart och kan antändas vid kontakt med öppen låga eller tändkällor.



- ▶ Håll öppna lågor och tändkällor borta från maskinen.

### **⚠ VARNING! – Explosionsrisk!**

Föremål i luddfiltret kan antändas vid torktumling.

- ▶ Rengör luddfiltret regelbundet.
- Lättantändliga föremål som tändare och tändstickor kan antändas vid torktumling.
- ▶ Töm plaggens fickor på alla lättantändliga föremål före torktumlingen.

Otvättat tvättgods som varit i kontakt med lösningsmedel, olja, vax, vaxborttagning, färg, fett eller fläckborttagning kan börja brinna vid torktumling.

- ▶ Torktumla inte smutstvätt i maskinen.
- ▶ Skölj ur tvättgodset ordentligt i varmt vatten med tvättmedel före torktumling.
- ▶ Använd inte maskinen om tvättgodset är rengjort med industrikemikalier tidigare.

### **⚠ VARNING! – Brandrisk!**

Tvättgods som inte hunnit svalna pga. avbruten torktumling kan antändas.

- ▶ Avbryt inte torkprogrammet tidigare.
- ▶ Ta ur och bred ut tvättgodset vid avbruten torktumling.

### **⚠ FÖRSIKTIGT! – Risk för personskador!**

Ställ dig och klättra inte på maskinen, täckplåten kan gå sönder.

- ▶ Ställ dig och klättra inte på maskinen.



Sätt dig eller stöd dig inte på den öppna luckan, maskinen kan välta.

- ▶ Sätt dig eller stöd dig inte på luckan.
- ▶ Ställ inga föremål på luckan.

Sticker du in händerna i trumman när den roterar kan du skada händerna.

- ▶ Vänta tills trumman stannat helt innan du sträcker dig in.

## 1.6 Säker rengöring och säkert underhåll

### **⚠ VARNING! – Risk för elstötar!**

Obehöriga reparationer är farliga.

- ▶ Ändra inte enheten eller enhetens tekniska egenskaper.
- ▶ Det är bara specialutbildad personal som får reparera maskinen.
- ▶ Maskinen får bara repareras med originalreservdelar.
- ▶ Om apparatens nätanslutningsledning blir skadad måste den för att risker ska förhindras bytas av tillverkaren eller dennes kundtjänst eller av en person med likvärdiga kvalifikationer.

Risk för stötar om fukt tränger in.

- ▶ Dra ur sladden eller slå av säkringen i proppskåpet innan du rengör.
- ▶ Använd inte ångrengöring, högtryckstvätt, slangar eller duschar för att rengöra apparaten.

### **⚠ VARNING! – Risk för personskador!**

Användning av piratreservdelar och -tillbehör är farligt.

- ▶ Använd bara tillverkarens originalreservdelar och -tillbehör.

### **⚠ VARNING! – Förgiftningsrisk!**

Det kan bildas giftiga ångor vid användning av lösningsmedelshaltiga rengöringsmedel.

- ▶ Använd aldrig rengöringsmedel som innehåller lösningsmedel.

---

## 2 Förhindra sakskador

### OBS!

Feldosering av skölj-, tvättmedel, tillsatser och rengöringsmedel kan påverka maskinens funktion.

- ▶ Följ tillverkarens doseringsrekommendationer.

Överskridande av max. tvättmängd påverkar maskinens funktion.

- ▶ Håll och överskrid inte resp. programs maximala tvättmängd.  
→ *"Program", Sid. 22*

Överhettning av maskinen kan påverka maskinens funktion.

- ▶ Håll maskinens ventilationsöppning fri vid användning.
- ▶ Se till så att utrymmet är välventilerat.

Lätta objekt som hår och ludd kan sugas in i maskinens ventilationsöppning vid användning och påverka maskinens funktion.

- ▶ Håll rent runt maskinen vid användning.
- ▶ Håll lätta objekt borta från maskinen.

Användning utan eller med trasigt luddskydd (beroende på utförande t.ex. luddfilter, luddfack, filtermatta) kan leda till maskinskador.

- ▶ Använd inte maskinen utan eller med ofullständigt eller trasigt luddskydd.

Skumplast och skumgummi kan bli deformerade eller smälta vid tumling.

- ▶ Torktumla inte tvättgods som innehåller skumplast eller skumgummi.

Olämpliga rengöringsmedel kan skada apparatens ytor.

- ▶ Använd inga starka eller repande rengöringsmedel.
- ▶ Använd inte starkt alkoholhaltiga rengöringsmedel.
- ▶ Använd inga hårda skurbollar eller putssvampar.

- ▶ Rengör bara maskinen med vatten och mjuk, fuktad trasa.
- ▶ Ta bort tvättmedelsrester, stänk och andra rester direkt vid kontakt med maskinen.

---

## 3 Miljöskydd och sparsamhet

### 3.1 Förpackningsmaterialet

Förpackningsmaterialen är miljövänliga och återvinningsbara.

- ▶ Källsortera och omhänderta de olika beståndsdelarna.

### 3.2 Spara energi

Om du följer anvisningarna förbrukar apparaten mindre energi.

- Använd maskinen i välventilerat utrymme och håll maskinens ventilationsöppning fri.
- Centrifugera tvättgodset i tvättmaskinen före torktumling.
- Utnyttja programmets hela tvättmängd vid varje torkcykel. Program → *Sid. 22*
- Överskrid inte programmets max. tvättmängd. Program → *Sid. 22*
- Rengör luddfiltret efter torktumlingen.  
→ *"Rengöra luddfiltret", Sid. 28*
- Slå av maskinens Wi-Fi om den inte används.  
→ *"Slå av Wi-Fi:n på enheten", Sid. 33*

### 3.3 Energisparläge

Använder du inte maskinen på ett tag, så slår den automatiskt om till energisparläge. Alla indikeringar slocknar och ▶ blinkar.

Du slår av energisparläget genom att använda maskinen igen.

Använder du inte maskinen på ett bra tag, så slår den automatiskt om till standbyläge.

## 4 Uppställning och anslutning

### 4.1 Packa upp maskinen

**OBS!**

Finns det kvar föremål i trumman som inte är avsedda för användning i maskinen, så kan det leda till sak- och maskinskador.

- ▶ Ta ur föremålen och de medföljande tillbehören ur trumman före användning.

1. Ta bort allt förpackningsmaterial och alla skyddshöljen på maskinen.  
→ *"Förpackningsmaterialet", Sid. 10*
2. Titta om maskinen har synliga skador.
3. Öppna luckan. → *Sid. 27*
4. Ta ut tillbehören ur trumman.
5. Stäng luckan.

### 4.2 Leveransomfattning

Kontrollera efter upppackningen att inga delar är transportskadade och att leveransen är komplett.

**OBS!**

Användning med ofullständigt eller trasigt tillbehör kan påverka maskinfunktionen eller ge sak- och maskinskador.

- ▶ Använd inte maskinen med ofullständigt eller trasigt tillbehör.
- ▶ Byt resp. tillbehör innan du använder maskinen.  
→ *"Tillbehör", Sid. 25*

Leveransen består av:

- Kombitvättmaskin
- Medföljande dokument
- Vattenkanna  
→ *"Fylla vattentanken", Sid. 32*
- Avlopps slang med anslutningsadapter, fästmaterial och böj.  
→ *"Avlopps slang", Sid. 12*

### 4.3 Krav på uppställningsplatsen

**OBS!**

Lutar du maskinen mer än 40°, så kan det rinna ut restvatten ur maskinen som ger sakskador.

- ▶ Luta maskinen försiktigt.
- ▶ Transportera maskinen stående. Restvatten som fryser i maskinen kan ge enhetsskador.
- ▶ Ställ inte upp och använd inte maskinen i utrymmen med frostrisk eller utomhus.

Använder du maskinen direkt efter transport kan kylmedlet i maskinen ge maskinskador.

- ▶ Låt maskinen vila två timmar innan du använder den efter transporten.

Uppställningsplats	Krav
På golvet	Ställ maskinen på ren, jämn och stabil yta. Nivellera maskinen → <i>Sid. 14.</i>

Uppställningsplats	Krav
I tvättpelare	<p>Ställ bara upp maskinen i tvättpelare med torktummlartillverkarens originalmonteringssats.</p> <ul style="list-style-type: none"> <li>■ Pelarmonteringssats med utdragbar bänkskiva → Sid. 25</li> <li>■ Pelarmonteringssats → Sid. 25</li> </ul> <p>Ställ bara upp maskinen på tvättmaskin från samma tillverkare. Maskinens djup och bredd måste matcha tvättmaskinens mått. Ställ inte upp tvättpelaren på stativ.</p>
Mot vägg	<p>Kläm inte in slangar och sladd mellan vägg och enhet.</p>

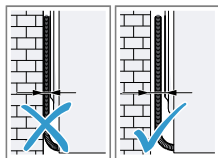

## 4.4 Avloppsslang

Det bildas kondensat vid torktumling som maskinen samlar upp i kondensattanken vid utleverans från fabriken. Avloppsslangen används för att avleda restkondensvatten.

### Notera

- Använd maskinen med den medföljande avloppsslangen.  
→ "Anslut avloppsslangen", Sid. 12
- Använder du avloppsslang, så behöver du inte tömma kondensattanken hela tiden.  
→ "Töm kondensattanken", Sid. 29

### Anslut avloppsslangen

Vill du inte tömma maskinens kondensattank hela tiden, så ansluter du avloppsslangen.

### OBS!

Det kan tränga ut vätska från anslutningen om du använder maskinen utan rätt ansluten kondensat- eller avloppsslang.

- ▶ Fäst kondensat- eller avloppsslangen ordentligt på anslutningen innan du använder maskinen.

### Krav

- Maskin och tillbehör är uppackade.  
→ "Packa upp maskinen", Sid. 11
- Maskinen är uppställd på installationsplatsen.  
→ "Krav på uppställningsplatsen", Sid. 11

1. Dra av kondensatslangen från anslutningen.

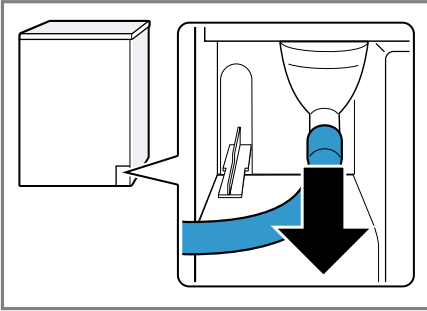

Kondensatslangen är fabriksansluten på anslutningen.

**Notera:** Tar du bort kondensatslangen, så kan det rinna ut vätska ur anslutningen.

2. Skjut kondensatslangen på hållaren.

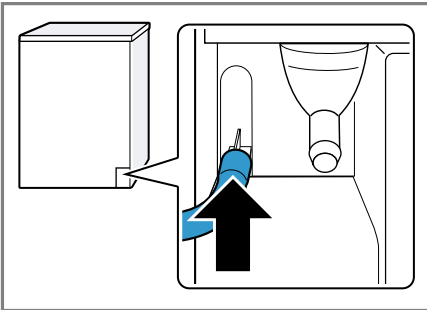

3. Skjut på avloppsslangen ända till anslaget på anslutningen.

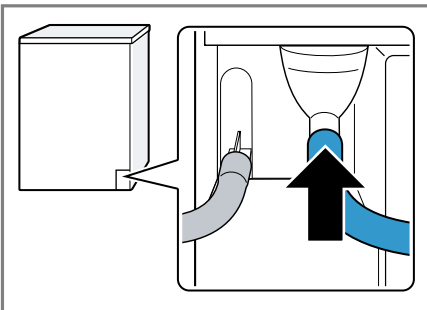

4. Töm kondensattanken.  
→ "Töm kondensattanken", Sid. 29
5. Ta bort pluggen på undersidan ① och sätt den i fördjupningen på ovsidan ②.

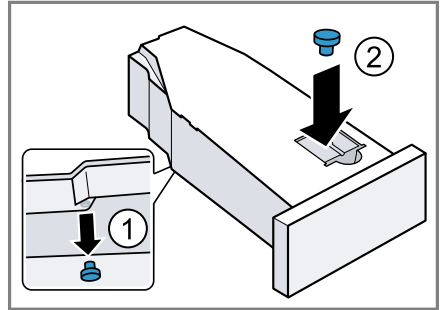

6. Sätt i kondensattanken.  
→ "Sätta i kondensattanken", Sid. 30
7. Avloppsanslut maskinen.  
→ "Avloppsanslutningar", Sid. 13

**Tips!** Vill du samla upp kondensatvattnet i kondensattanken igen, t.ex. vid annan maskinuppställning, så gör du momenten i omvänd ordning.

## Avloppsanslutningar

### OBS!

Ansamlat avloppsvatten kan gå i retur om avloppet är blockerat eller igensatt.

- Se till så att avloppsvattnet rinner undan snabbt och åtgärda igensättningar innan du använder maskinen.

Vattenlåsanslutning.

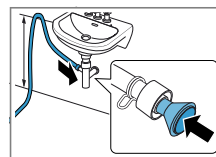

Säkra anslutningsstället med slangklämma (12-22 mm). Fäst avloppsslangen med slanghållare min. 80 cm och max. 100 cm upp.

**Notera:** Y-kopplingen → Sid. 25 gör att du kan ansluta ytterligare en maskin som t.ex. en tvättmaskin till samma vattenlåsanslutning.

Avlopp i tvättstall.

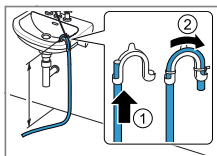

Skjut avloppsslangen helt igenom böjen och fäst den med fästmaterialet. Fäst böjen max. 100 cm upp.

Avloppskanal.

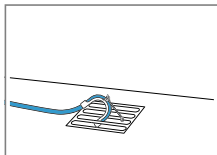

Skjut avloppsslangen helt igenom böjen och fäst den med fästmaterialet. Fäst böjen vid avloppskanalen.

## 4.5 Nivellera maskinen

Nivellera maskinen ordentligt, så minskar du oljud och vibrationer.

- Skruva på maskinfötterna för att nivellera maskinen. Kontrollera att maskinen är i våg med vattenpass.

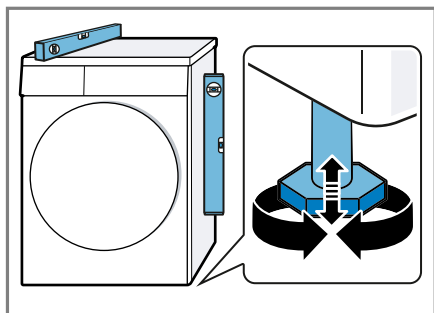

Alla maskinfötter måste stå stadigt på underlaget.

## 4.6 Elanslutning av apparaten

1. Sätt in nätanslutningens nätstickkontakt i ett eluttag nära apparaten.

Apparatens anslutningsuppgifter finns i Tekniska data → Sid. 46.

2. Kontrollera att nätstickkontakten sitter ordentligt fast.

## 5 Lär känna

### 5.1 Maskinen

Här finns en översikt över apparatens beståndsdelar.

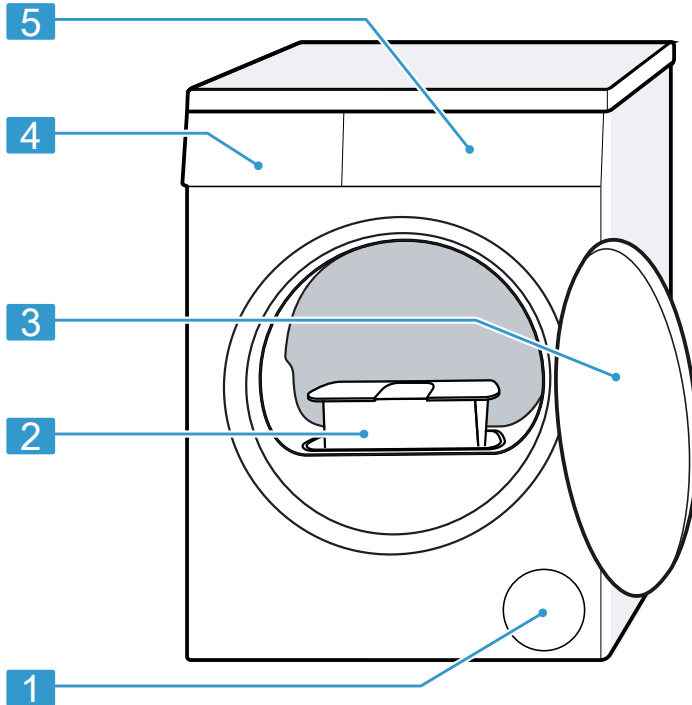

Bilddetaljerna kan avvika beroende på maskintyp, t.ex. färg och form.

**1** Ventilationsöppning

**2** Luddfilter → Sid. 28

**3** Lucka

**4** Kondensattank → Sid. 29

**5** Kontroller → Sid. 16

## 5.2 Kontroller

Med manöverorganen ställer du in apparatens alla funktioner och får information om drifttillståndet.

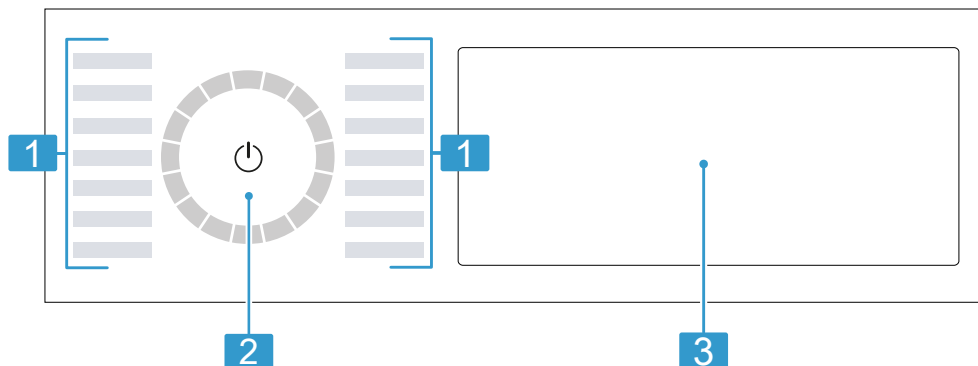

---

**1** Program → Sid. 22

---

**2** Programvred → Sid. 26

---

**3** Knappar → Sid. 19 och Display → Sid. 17

---

- ▶ Tryck på urvalsknapparna → Sid. 19.  
Du får upp inställningsvärdet på displayen.

## 5.3 Kontrollogik

Vissa displaydelar är beröringskänsliga knappar. Du slår på, av eller ändrar inställningar genom att trycka på knapparna. Aktiverade inställningar är ljust framlyfta på displayen.

### OBS!

Var försiktig med displayen, tar du i kan du skada den.

- ▶ Tryck inte för hårt på displayen.
- ▶ Tryck inte med spetsiga eller vassa föremål på displayen.

### Ändra inställningsvärde

När du slår på vissa inställningar, så får du upp urvalsknappar på displayen som du kan ändra inställningsvärdet med.



## 6 Display

På displayen kan du se aktuella inställningsvärden, valalternativ eller anvisningstexter.

Displayen visar vissa anvisningar på -delen beroende på programstatus som t.ex. .



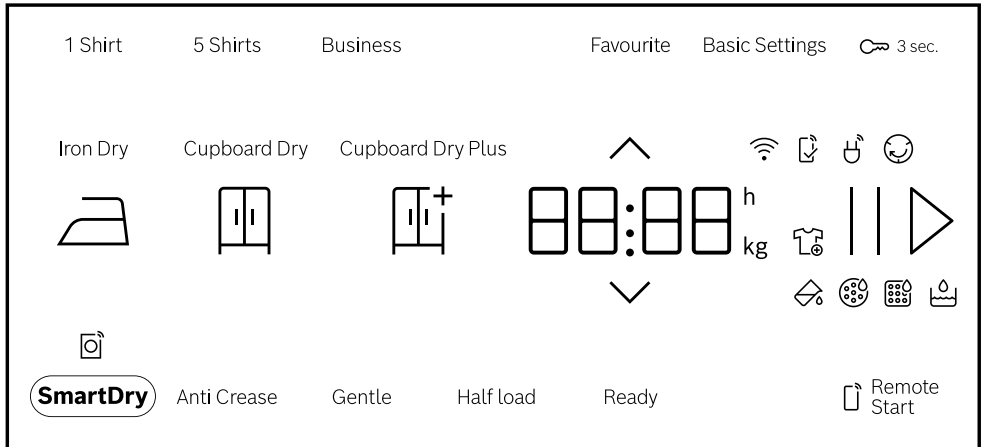

**Notera:** Mjukvaruuppdateringarna kan ge tillgång till fler funktioner.

→ "Installera mjukvaruuppdatering", Sid. 33





Finns det en mjukvaruuppdatering, så hittar du mer information i Home Connect-appen.



Exempel på displayvisning

Symbol	Beskrivning
0:40 <sup>1</sup>	Beräknad eller återstående programtid i timmar och minuter.
9,0 <sup>1</sup>	Rekommenderad max. tvättmängd för inställt program i kg.
10h <sup>1</sup>	Färdig om-programtid → "Knappar", Sid. 21
	Du kan ta ur eller lägga i tvättgods och avbryta aktuellt program. → Sid. 27
	Töm och sätt i kondensattanken. → Sid. 29
	Rengör luddfiltret. → Sid. 28
CARÉ	Kör programet för enkel maskinrengöring. → Sid. 35
	Fyll antiskrynklingens vattentank. → Sid. 32

<sup>1</sup> Exempel

Symbol	Beskrivning
Hot	Avkylningsprocessen kyler tvätten beroende på programstatus några minuter med roterande trumma för att undvika skador på tvättgodset. Avkylningsprocessen avbryts om du öppnar luckan. <b>Notera:</b> Ändra inte inställt program.
	<ul style="list-style-type: none"> <li>■ lyser: maskinen är Wi-Fi-uppkopplad mot hemnätverket.</li> <li>■ blinkar: maskinen försöker Wi-Fi-uppkoppla mot hemnätverket.</li> </ul> <p>→ "<i>Home Connect</i> ", Sid. 32</p>
	Inställningar som inte finns på enheten är Home Connect-appinställda. Du hittar mer information i Home Connect-appen.
	Programstatus: skrynkelskydd
	Programstatus: paus
End	Programstatus: programslut
<sup>1</sup> Exempel	







## 7 Knappar





Här hittar du en översikt över knappar och inställningsalternativ.



**Notera:** Mjukvaruuppdateringarna kan ge tillgång till fler funktioner.



→ *"Installera mjukvaruuppdatering"*, Sid. 33

Finns det en mjukvaruuppdatering, så hittar du mer information i Home Connect-appen.

Knapp	Urval	Beskrivning
	<ul style="list-style-type: none"> <li>■ Slå på</li> <li>■ Avbryt</li> <li>■ Pausa</li> </ul>	Slå på, avbryt eller pausa programmet. Får du upp    , så kan du pausa programmet. Får du upp ▷ , så kan du slå på programmet.
 (strömbrytare)	<ul style="list-style-type: none"> <li>■ Slå på</li> <li>■ Standby</li> <li>■ Starta om maskinen</li> </ul>	Slå på maskinen eller sätt den i standby. Reagerar inte kontrollerarna, tryck ca 5 sekunder på  för att starta om maskinen. → <i>"Display och knappar reagerar inte."</i> , Sid. 39
 3 sec.	<ul style="list-style-type: none"> <li>■ Slå på</li> <li>■ Slå av</li> </ul>	Slår på eller av barnspärren. Spärrar kontrollerna mot oavsiktlig användning. Är barnspärren på och maskinen av, så förblir barnspärren på. → <i>"Barnspärr"</i> , Sid. 31
	Multival	Tryck på urvalsknapp  eller  tills du får upp den inställning du vill ändra på displayen.
Basic Settings	Multival	→ <i>"Grundinställningar"</i> , Sid. 35

Knapp	Urval	Beskrivning
Favourite	<ul style="list-style-type: none"> <li>■ spara</li> <li>■ ställ in</li> </ul>	<p>Trycker du ca 3 sekunder på knappen, så sparar du dina egna programinställningar.</p> <p>→ "Spara programinställningarna", Sid. 26</p> <p>Trycker du till på knappen, så ställer du in programmet med egna programinställningar.</p>
Cupboard Dry Plus 	<ul style="list-style-type: none"> <li>■ Slå på</li> <li>■ Slå av</li> </ul>	<p>Torkinställningen anger hur fuktigt eller torrt tvättgodset är vid programslut.</p> <p>→ "Torkinställning", Sid. 30</p>
Cupboard Dry 	<ul style="list-style-type: none"> <li>■ Slå på</li> <li>■ Slå av</li> </ul>	<p>Torkinställningen anger hur fuktigt eller torrt tvättgodset är vid programslut.</p> <p>→ "Torkinställning", Sid. 30</p>
Iron Dry 	<ul style="list-style-type: none"> <li>■ Slå på</li> <li>■ Slå av</li> </ul>	<p>Torkinställningen anger hur fuktigt eller torrt tvättgodset är vid programslut.</p> <p>→ "Torkinställning", Sid. 30</p>
5 Shirts	<ul style="list-style-type: none"> <li>■ Slå på</li> <li>■ Slå av</li> </ul>	<p>Anpassa inställt program med antiskrynkelfunktionen Iron Assist . Följ programbeskrivningen.</p> <p>→ "Program", Sid. 22</p> <p>Avsett för torra skjortor och blusar som är oanvända eller bara använts någon gång.</p> <p>Avsett för 2 till 5 plagg.</p>

<b>Knapp</b>	<b>Urval</b>	<b>Beskrivning</b>
Business	<ul style="list-style-type: none"> <li>■ Slå på</li> <li>■ Slå av</li> </ul>	<p>Anpassa inställt program med antiskrynklingsfunktionen Iron Assist . Följ programbeskrivningen. → "Program", Sid. 22</p> <p>Avsett för torra kostymer och kjolar avsedda för kemtvätt som är oanvända eller använts någon gång.</p> <p>Avsett för en kostym eller två plagg.</p>
1 Shirt	<ul style="list-style-type: none"> <li>■ Slå på</li> <li>■ Slå av</li> </ul>	<p>Anpassa inställt program med antiskrynklingsfunktionen Iron Assist . Följ programbeskrivningen. → "Program", Sid. 22</p> <p>Avsett för torra skjortor och blusar som är oanvända eller bara använts någon gång.</p> <p>Avsett för ett plagg.</p>
Anti Crease	<ul style="list-style-type: none"> <li>■ Slå på</li> <li>■ Slå av</li> </ul>	<p>Slå på eller av antis-krynkling.</p> <p>Trumman snurrar tvätten med regelbundna intervall i 120 minuter efter programslut för att undvika skrynkling.</p>
Gentle	<ul style="list-style-type: none"> <li>■ Slå på</li> <li>■ Slå av</li> </ul>	<p>Slå på eller av skontorktumling.</p> <p>Temperaturen sänks för ömtåliga textilier som t.ex. polyakryl eller elastan.</p> <p>Programtiden blir förlängd.</p>
Ready	upp till 24 timmar	<p>Ange färdig om-programtid.</p> <p>Programtiden ingår redan i inställt timantal.</p> <p>Du får du upp programtiden efter programstart.</p>

Knapp	Urval	Beskrivning
Half load	<ul style="list-style-type: none"> <li>■ Slå på</li> <li>■ Slå av</li> </ul>	Torktumla separata plagg eller små tvättmängder.
 SmartDry	Slå på	Tumlaren rekommenderar lämpligt torkprogram för tvätten när den är klar i tvättmaskinen. <b>Notera:</b> Tvättmaskinen måste vara Home Connect-kompatibel. Tvättmaskin och tumlare måste vara uppkopplade mot hemnätverket och registrerade i Home Connect-appen.
 Remote Start	<ul style="list-style-type: none"> <li>■ Slå på</li> <li>■ Slå av</li> <li>■ Öppna Home Connect-inställningarna</li> </ul>	Slår på eller av fjärrstart. → Sid. 33

## 8 Program

Du kan antingen torktumla textilierna med programautomatik eller tidsprogram.

**Notera:** Mjukvaruuppdateringarna kan ge tillgång till fler funktioner.  
→ "*Installera mjukvaruuppdatering*", Sid. 33

Finns det en mjukvaruuppdatering, så hittar du mer information i Home Connect-appen.

### 8.1 Programautomatik

Programautomatikens program har fuktighetsgivare som mäter tvättgodsets restfuktighet vid torktumlingen. Programmet slutar inte förrän inställd torkinställning är uppnådd.

Alla program i programutmatiken har en torkinställning → Sid. 30. Torkinställningen anger hur torrt eller fuktigt tvättgodset är vid programslut.

#### Tips!

- Välj torkinställning som matchar textilierna eller det torkresultat du vill ha.  
→ "*Torkinställning*", Sid. 30
- Tvättgodsets tvättråd ger dig ytterligare anvisningar om programval.

<b>Program</b>	<b>Beskrivning</b>	<b>max. tvätt- mängd (kg)</b>
Cotton (Bomull)	Torktumlar slitstarka textilier av bomull eller linne som tål vittvätt.	9,0
☐ Cotton Eco (Bomull Eco)	Torktumlar slitstarka textilier av bomull eller linne som tål vittvätt. Effektsnålt program.	9,0
Easy Care (Syntet)	Torktumlar textilier av syntet och blandmaterial.	3,5
Mix	Torktumlar textilier av bomull och syntet.	3,0
Bed linen (Sängkläder)	Torktumlar sängkläder och örngott samt lakan av bomull. <b>Notera:</b> Trumrörelsen är optimerad för torktumling av stort tvättgods.	3,5
Delicate (Fintvätt)	Torktumlar ömtåliga textilier av satäng, syntet och blandmaterial.	2,0
Hygiene Plus (Hygien Plus)	Torktumlar slitstarka textilier av bomull eller linne som tål vittvätt. <b>Notera:</b> Passar mycket bra för högt ställda hygienkrav.	4,0
Sport	Torktumlar snabbtorkande sportkläder av funktionsmaterial, mikrofiber och syntet.	1,5
Shirts/Blouses (Skjortor)	Torktumlar skjortor och blusar av bomull, linne, syntet och blandmaterial. <b>Notera:</b> Tumla max. 5 skjortor eller 5 blusar samtidigt för optimalt torkresultat. Stryk eller häng upp tvätten efter tumling. Restfuktigheten blir då jämnt fördelad.	1,5
Rapid 40' (Snabb 40')	Torktumlar textilier av syntet och lätt bomull.	1,0
Towels (Handdukar)	Torktumlar slitstarka handdukar och badrockar av bomull eller linne som tål vittvätt.	6,0
Iron Assist 	Minskar skrynkling och luftöverförd lukt. → "Antiskrynklingfunktionen", Sid. 31 Tryck på resp. knapp för att anpassa programmet med antiskrynklingfunktion. → "Knappar", Sid. 19	-

Program	Beskrivning	max. tvättmängd (kg)
App programs  (Program i app)	Välj övriga program direkt via Home Connect-appen. Programbeskrivning hittar du i Home Connect-appen. <b>Notera:</b> Maskinen måste vara uppkopplad mot hemnätverket och registrerad i Home Connect-appen. → "Home Connect ", Sid. 32	–

## 8.2 Tidsprogram

Tidsprogrammen är program med fast eller inställbar programtid. Programmet slutar när tiden går ut, även om tvättgodset kanske inte är torrt. Tidsprogram är avsedda för att torktumla separata plagg eller tunna textilier.

**Tips!** Tvättgodsets tvättråd ger dig ytterligare anvisningar om programval.

Program	Beskrivning	max. tvättmängd (kg)
Time Program Warm (Tidsprogram varmt)	Torktumlar alla textiltyper utom ylle och siden. Avsett för tidigare tumlad eller lätt fuktig tvätt samt eftertorkning av flerlayers, tjockt tvättgods. <b>Notera:</b> Programmet är avsett för torktumling med yllekorg. Använder du yllekorg, så kan du även tvätta textilier av ylle med programmet.	3,0
App programs  (Program i app)	Välj övriga program direkt via Home Connect-appen. Programbeskrivning hittar du i Home Connect-appen. <b>Notera:</b> Maskinen måste vara uppkopplad mot hemnätverket och registrerad i Home Connect-appen. → "Home Connect ", Sid. 32	–



## 9 Tillbehör

Använd originaltillbehör. Det är anpassade till enheten.

**Notera:** Vissa tillbehör finns i fler färger. Kontakta  
→ "Kundtjänst", Sid. 43.

	Användning	Beställningsnummer
Pelarmonteringsatts	Ställ upp maskinen plats- snålt på lämplig tvättma- skin med matchande bredd och djup från samma tillverkare.	WTZ27510
Pelarmonteringsatts med utdragbar bänkski- va	Ställ upp maskinen plats- snålt på lämplig tvättma- skin med matchande bredd och djup från samma tillverkare. Den utdragbara bänkski- van gör det smidigare att lägga i och ta ur tvätt.	WTZ27500
Yllekorg	Torkar eller vädrar ensta- ka ylletextilier, sportskor och gosedjur.	WMZ20600
Y-koppling	Ansluter ytterligare en maskins avloppsslang till samma vattenlåsanslut- ning.	15000490
Maskinrengöringsmedel	Reservdel för intensiv maskinrengöring.	00311829
Stativ	Förhöjd maskinuppställ- ning som gör det smidi- gare att lägga i och ta ur tvätt.	WTZPW20D

---

## 10 Tvättgods

### 10.1 Förbehandla tvätten

#### OBS!

Kvarglömda föremål i tvätten kan skada både tvätt och trumma.

- ▶ Töm plaggens alla fickor på föremål före användning.

#### Notera

Förbered tvätten, så skonar du maskin och textilier.

- Borsta ur sand och jord.
- Sortera tvätten efter färg och textilsort, följ tvättråden.
- Stäng blixtlås, kardborrstängningar, hyskor och hakar
- Ta bort gardinringar och blytyngder
- Skaka ur textilierna innan du lägger dem i trumman
- Centrifugera tvätten före torktumling
- Torka alltid ylletvättgods, sportskor och gosedjur i yllekorg

---

## 11 Användningsprincip

### 11.1 Slå på maskinen

**Notera:** Slår du på maskinen för första gången efter elanslutning, så tar det upp till en minut.

**Krav:** Maskinen är rätt uppställd och ansluten. → *Sid. 11*

- ▶ Tryck på  $\phi$ .

Det tar några sekunder att slå på.

**Notera:** Trumbelysningen slocknar automatiskt.

### 11.2 Ställa in programmet

1. Tryck på det program du vill ha.  
→ "Program", *Sid. 22*

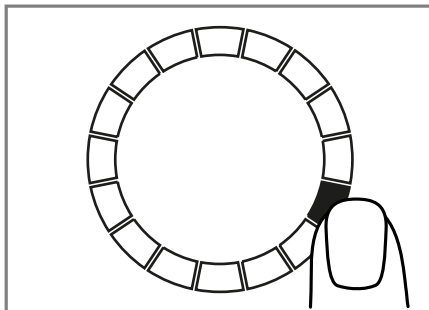

- ✓ Du får upp programinställningarna på displayen.
2. Anpassa programinställningarna.  
→ "Knappar", *Sid. 19*  
Följ informationen om kontrollogik → *Sid. 16*.  
Programinställningarna blir inte permanent sparade i programmet.

### 11.3 Spara programinställningarna

Du kan spara dina individuella programinställningar som Favoriter.

**Krav:** Program är inställt. → *Sid. 26*

- ▶ Tryck ca 3 sekunder på **Favourite**.

Tryck på **Favourite** för att få upp det sparade programmet.

**Notera:** Gör om momenten för att skriva över sparade program.

## 11.4 Öppna luckan

1. Ta tag i luckhandtaget och dra i luckan.

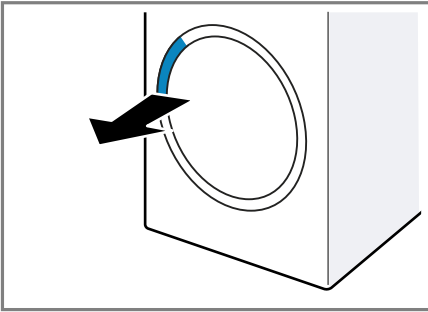

2. Öppna luckan.

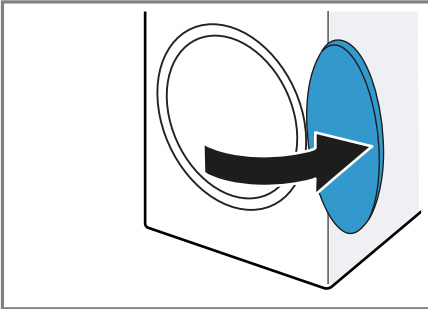

## 11.5 Lägga i tvätt

**Notera:** Överskrid inte programmets maxtvättmängd om du vill undvika skrynkling.

→ "Program", Sid. 22

### Krav

- Tvätten är förbehandlad och sorterad.

→ "Tvättgods", Sid. 26

- Trumman är tom.

1. Öppna luckan. → Sid. 27
2. Läggtvätten i trumman.
3. Stäng luckan.

Se till så att ingen tvätt är fastklämd i luckan.

## 11.6 Starta programmet

**Krav:** Program är inställt. → Sid. 26

- ▶ Tryck på **||▷**.
- ✓ Du får upp programtid eller färdig om-programtiden på displayen.
- ✓ Vid programslut får du upp följande på displayen: "End".

**Notera:** Får du upp "Hot" på displayen, så kyler maskinen av tvätten. Slocknar "Hot", så är tvätten avsväljad.

## 11.7 Lägga i tvätt

Du kan lägga i eller ta ur tvätt när som helst efter programstart.

1. Tryck på **||▷**.

Avkylningen går igång automatiskt efter ca 30 sekunder och kyler tvätten med roterande trumma. Öppna luckan om du vill undvika eller avbryta avkylningen.

→ Sid. 18

2. Öppna luckan. → Sid. 27
3. Läggtvätten i eller ta ur tvätt.
4. Stäng luckan.
5. Tryck på **||▷**.

## 11.8 Avbryta programmet

1. Tryck på **||▷**.
2. Öppna luckan. → Sid. 27
3. Ta ur tvätten. → Sid. 27

## 11.9 Ta ur tvätt

1. Öppna luckan. → Sid. 27
2. Ta ut tvätten ur trumman.

## 11.10 Sätt maskinen i standbyläge

- ▶ Tryck på **⏻**.

## 11.11 Luddfilter

Luddfiltret samlar upp tvättluddet vid torktumling. Luddfiltret skyddar maskinen mot ludd.

### Rengöra luddfiltret

Rengör luddfiltret när torkprogrammet är klart eller om du får upp en displayanvisning om det vid användning.

**Notera:** Rengör du inte maskinen enligt beskrivningen, så kan det påverka maskinens funktion.

#### Krav

- Du får upp följande på displayen efter torktumling: "End"
- eller så får du upp följande på displayen vid användning: .

1. Öppna luckan.
2. Ta bort luddet från luckan.

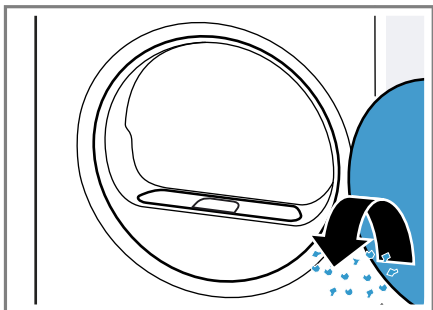

3. Ta bort det tvådelade luddfiltret.

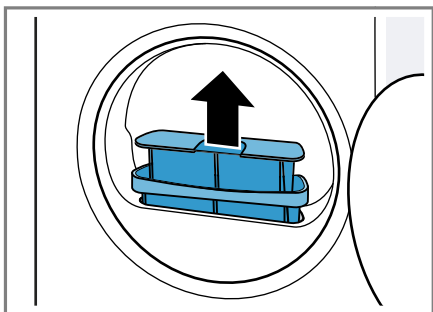

4. Ta bort luddet från fördjupningen.

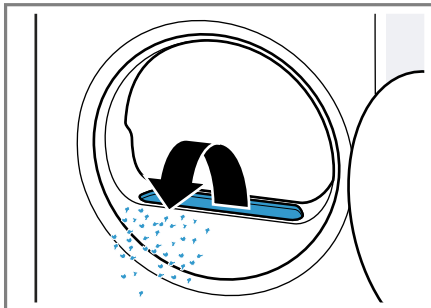

Se till så att inget ludd faller ned i luftkanalen.

5. Dela på det tvådelade luddfiltret.

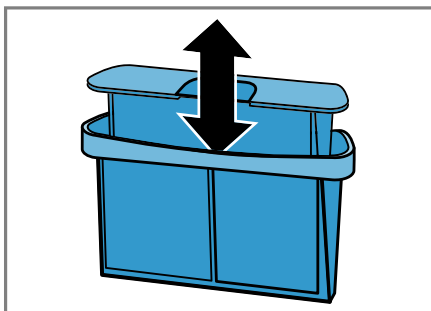

6. Öppna båda luddfiltren.

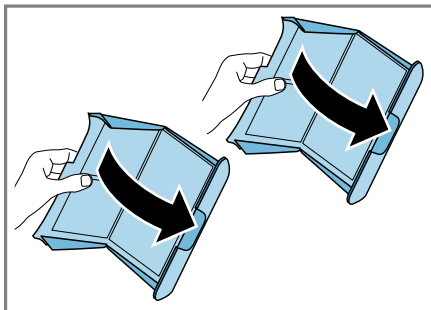

## 7. Ta bort luddet.

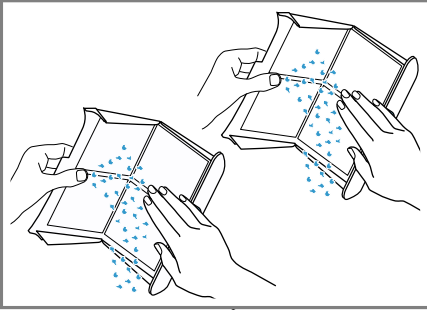

## 8. Rengör de båda luddfiltren ordentligt under rinnande varmvatten och torka av.

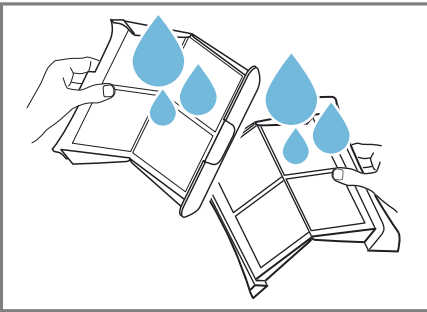

## 9. Stäng och sätt ihopp de båda luddfiltren.

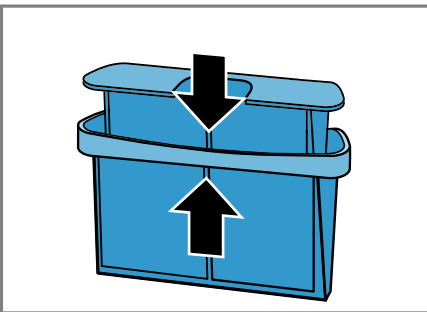

## 10. Sätt i det tvådelade luddfiltret.

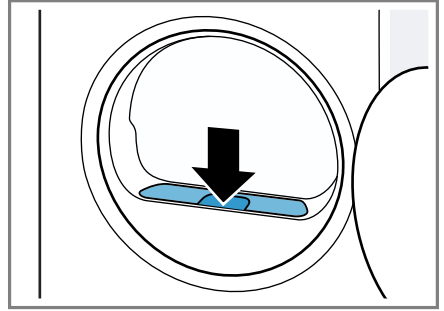

## 11. Stäng luckan.

## 11.12 Kondensattank

Det bildas kondensat vid torktumling som maskinen samlar upp i kondensattanken vid utleverans från fabriken.

**Notera:** Använd maskinen med den medföljande avloppsslangen.

→ "Anslut avloppsslangen", Sid. 12

Använder du avloppsslang, så behöver du inte tömma kondensattanken hela tiden.

→ "Töm kondensattanken", Sid. 29

## Töm kondensattanken

Töm kondensattanken när torkprogrammet är klart eller om du får upp en displayanvisning om det vid användning.

## Krav

- Du får upp följande på displayen efter torktumling: "End"
- eller så får du upp följande på displayen vid användning: ☹️.

1. Dra ut kondensattanken vågrätt.

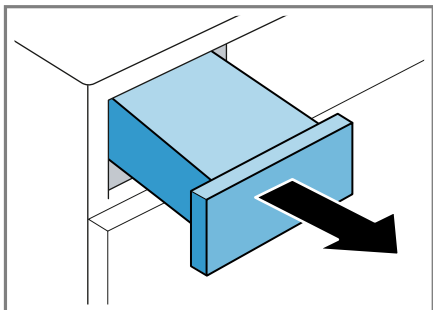

2. Töm kondensattanken.

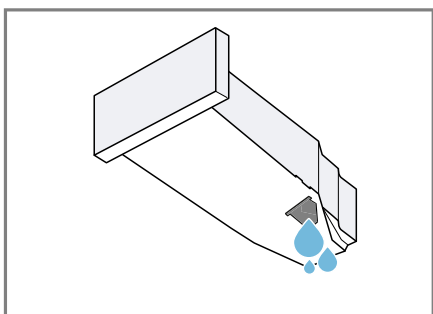

Kontrollera regelbundet filtret i kondensattanken och rengör ev. smutsigt filter. → Sid. 38

Se till så att kondensattanken är isatt innan du använder maskinen. → Sid. 30

### Sätta i kondensattanken

- ▶ Skjut in kondensattanken ända till anslaget.

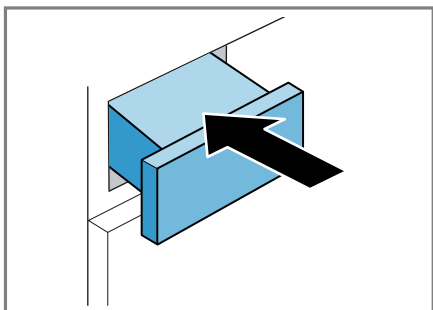

## 12 Torkinställning

Varje program i programautomatiken har en tilldelad torkinställning. Torkinställningen anger hur torrt eller fuktigt tvättgodset är vid programslut.

Torkinställning	Beskrivning
	För flerlagrigt, tjockt tvättgodset som är svårtumlat.
	För normalt, enlagrigt tvättgodset.
	För normalt, enlagrigt tvättgodset. Tvätten är fortfarande lite fuktig vid programslutet. Stryk eller häng tvätten för mindre skrynklig tvätt.

### 12.1 Ändra torkinställning



I vissa delar av programautomatiken går det att ändra torkinställning för torrare eller fuktigare tvätt.

1. Ställ in programautomatiken. → Sid. 22
- ✓ Du får upp förinställd torkinställning på displayen.
2. Tryck på **Cupboard Dry** , **Cupboard Dry Plus** eller **Iron Dry**

### 12.2 Anpassa torkinställningen

Tycker du tvätten är för fuktig efter torktumlingen, så kan du anpassa torkinställningen.

**Notera:** Du kan även anpassa torkinställningen i grundinställningarna.

1. Ställ in programautomatiken.  
→ Sid. 22
- ✓ Du får upp förinställd torkinställning på displayen.
2. Tryck på **Cupboard Dry** , **Cupboard Dry Plus**  eller **Iron Dry**  i ca 3 sekunder.
3. Tryck på  eller  för att anpassa torkinställningen.
4. Tryck ca 3 sekunder på vald torkinställning för att återgå till programautomatiken.

---

## 13 Barnspärr

Säkra maskinen mot oavsiktlig användning av kontrollerna.

### 13.1 Slå på barnspärren

- ▶ Tryck på  **3 sec.** i ca 3 sekunder.
- ✓ Kontrollerna är spärrade.
- ✓ Barnspärren förblir på om enheten blir satt i standby och vid strömavbrott.

### 13.2 Slå av barnspärren

**Krav:** Maskinen måste vara på för att slå av barnspärren.

- ▶ Tryck på  **3 sec.** i ca 3 sekunder.

---

## 14 Antiskrynklingfunktionen

Du kan minska skrynkling och luftöverförd doft som tobaksrök från torra plagg som är oanvända eller bara

använda någon gång genom att använda program med antiskrynklingfunktion.

### 14.1 Slå på program med antiskrynklingfunktion

#### Notera

Tvätta svettiga plagg med parfym eller deoderant innan du använder dem igen.

Använd inga rengöringssatser för torktumlare.

Använd inte program med antiskrynklingfunktion för följande textilier:

- ylle, läder och viskos
- textilier med delar av metall, trä eller plast
- vaxjackor och oljerockar

**Krav:** Tvätten är ilagd. → Sid. 27

1. Ställ in ett program med antiskrynklingfunktion. → Sid. 22
2. Du kan anpassa inställt program med antiskrynklingfunktion, om du vill. → Sid. 19
3. Slå på programmet. → Sid. 27  
Är vattentanken tom, så får du upp följande på displayen: .  
→ "Fylla vattentanken", Sid. 32  
Genomsnittlig programtid för antiskrynklingfunktionen är ca 45 minuter men kan bli längre eller kortare beroende på omgivningstemperaturen.
- ✓ Vid programslut får du upp följande på displayen: "End" .
4. Ta ur tvätten. → Sid. 27  
Resultatet för antiskrynklingfunktionen kan variera beroende på textiltyp, tvättmängd och inställt program.  
Ta ur tvätten direkt efter programslut, så blir den inte skrynklig.
5. Häng upp tvätten och formdra den.

## 14.2 Fylla vattentanken

Maskinen tar bort skrynklingen från torra plagg du inte använt så mycket med kallt dricksvatten. Fyll vattentanken om du får upp en displayanvisning om det vid användning.

### OBS!

Använder du maskinen med smutsigt eller för varmt vatten, så kan det leda till maskinskador.

- ▶ Fyll bara vattentanken med dricksvatten.
- ▶ Använd inte kondensvatten, destillerat vatten, tillsatser eller avkalkningsmedel till antiskrynklingfunktionen.

### Krav

- Program med antiskrynklingfunktion är påbörjat. → *Sid. 31*
  - Displayen visar: .
  - Kondensattanken → *Sid. 29* är uttagen ur maskinen.
1. Fyll på ca 1,8 dl kallt dricksvatten i främre öppningen med den medföljande vattenkannan.

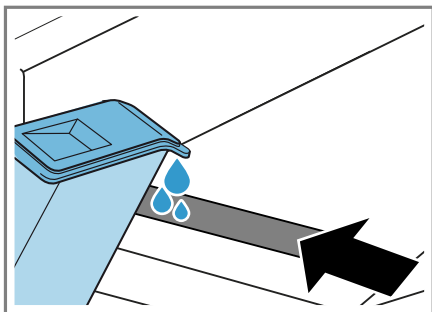

Håll koll på vattentankens påfyllningsmarkering vid främre öppningen.

Slocknar inte  på displayen, nivellera maskinen ordentligt.

→ *"Nivellera maskinen", Sid. 14*

- ✓  slocknar på displayen.

2. Sätt i kondensattanken. → *Sid. 30*

3. Slå på programmet. → *Sid. 27*

## 15 Home Connect

Apparaten har nätverkskapacitet. Anslut apparaten till en mobil terminal så att du kan manövrera funktioner via Home Connect appen, justera grundinställningar eller övervaka det aktuella drifttillståndet.

Home Connect-tjänsterna är inte tillgängliga i alla länder. Om Home Connect-funktionen är tillgänglig beror på om Home Connect-tjänsterna är tillgängliga i ditt land. Du hittar mer information på: [www.home-connect.com](http://www.home-connect.com).

Home Connect-appen tar dig igenom hela inloggningsprocessen. Följ Home Connect-appanvisningarna när du gör inställningarna.

**Tips!** Följ även Home Connect-appanvisningarna.

### Anmärkningar

- Följ bruksanvisningens säkerhetsanvisningar, även när du inte är hemma och styr enheten via Home Connect-appen.  
→ *"Säkerhet", Sid. 4*
- Manövreringen på apparaten har alltid förtur. Under denna tid går det inte att manövrera med Home Connect-appen.

### 15.1 Ställa in Home Connect-appen

1. Installera Home Connect-appen på mobilenheten.
2. Starta Home Connect-appen och ställ in Home Connect-accessen. Home Connect-appen tar dig igenom hela inloggningsprocessen.



## 15.2 Ställa in Home Connect

### Krav

- Home Connect-appen är installerad i den mobila terminalen.
  - Enheten har mottagning med WLAN-hemnätverket (Wi-Fi) på installationsplatsen.
1. Tryck på  **Remote Start** i ca 3 sekunder.
  2. Följ Home Connect-appanvisningarna.

## 15.3 Slå på Wi-Fi på enheten

1. Tryck på  **Remote Start** i ca 3 sekunder.
  2. Tryck på  **Remote Start** tills du får upp "oFF" på displayen.
  3. Tryck på   för att slå på Wi-Fi:n.
- ✓ Du har fått upp "on" på displayen.

### Anmärkningar

- När Wi-Fi:n är på får du upp "on" och Wi-Fi-uppkopplingens signalstyrka växelvis på displayen.
- Tryck ca 3 sekunder på  **Remote Start** för att gå ur Home Connect-inställningarna.

## 15.4 Slå av Wi-Fi:n på enheten

1. Tryck på  **Remote Start** i ca 3 sekunder.
  2. Tryck på  **Remote Start** tills du får upp "on" på displayen.
  3. Tryck på   för att slå av Wi-Fi:n.
- ✓ Du får upp "oFF" på displayen.

**Notera:** Tryck ca 3 sekunder på  **Remote Start** för att gå ur Home Connect-inställningarna.

## 15.5 Installera mjukvaruuppdatering

**Notera:** Finns det en mjukvaruuppdatering, så får du upp en indikering i Home Connect-appen.

- ▶ Installera mjukvaruuppdateringen genom att följa Home Connect-appanvisningarna.
- ✓ Kontrollerna spärras delvis vid installationen.
- ✓ Installationen kan ta upp till 40 minuter vid fel. Återställ varken maskinens nätverksinställningar eller fabriksinställningar.

## 15.6 Återställa enhetens nätverksinställningar



1. Tryck på  **Remote Start** i ca 3 sekunder.
  2. Tryck på  **Remote Start** tills du får upp "rES" på displayen.
  3. Tryck på   i ca 3 sekunder.
- ✓ Nätverksinställningarna återställs.

## 15.7 Fjärrstart

Du kan frigöra maskinen för fjärrstart med Home Connect-appen.

### Notera

Fjärrstart blir avaktiverad av säkerhetsskäl vid följande förhållanden:

- Luckan öppnas.
-   trycks in.
-  **Remote Start** trycks in.
- Vid strömavbrott.

### Slår på fjärrstart

#### Krav

- Luckan är stängd.
- Uppfräschningstanken är inte tom.

- ▶ Tryck på  **Remote Start** .
- ✓  **Remote Start** tänds och maskinen är frigjord för fjärrstart med Home Connect-appen.

### Slå av fjärrstart

- ▶ Tryck på  **Remote Start** .
- ✓  **Remote Start** slocknar.

## 15.8 Smart programrekommendation

Slår du på smart programrekommendation, så rekommenderar maskinen lämpligt torkprogram för tvätten när den är klar i tvättmaskinen.

### Slå på smart programrekommendation

#### Krav

- Tvättmaskinen har Home Connect-funktion.
- Tvättmaskin och tumlare är uppkopplade mot hemnätverket och registrerade i Home Connect-appen.

1. Tryck på  **SmartDry** .
  - ✓ Maskinen tar fram lämpligt program. Ställ in ett annat program eller sätt maskinen i standbyläge för att avbryta förloppet.
  - ✓ Hittar maskinen ett lämpligt program, så lyser programindikeringen och du får upp programinformationen på displayen.
  - ✓ Hittar maskinen inget matchande program, så ger maskinen signal och du får upp "- -" på displayen.
2. Tryck på  .

## 15.9 Fjärrdiagnostik

Service kan accessa din maskin via fjärrdiagnos om du hör med dem, din maskin är uppkopplad mot Ho-

me Connect-servern och fjärrdiagnosen är tillgänglig i det land där du använder maskinen.

**Tips!** Mer information samt anvisningar om tillgången till fjärrdiagnos i ditt land hittar du på service-/supportdelen till den lokala webbsajten: [www.home-connect.com](http://www.home-connect.com).

## 15.10 Dataskydd

Följ anvisningarna om dataskydd. När du första gången ansluter apparaten till ett Internet-uppkopplat hemmanätverk sänder apparaten följande kategorier av data till Home Connect-servern (första registrering):

- Entydig apparatidentifikation (som består av apparatnycklar samt MAC-adressen till den inbyggda Wi-Fi-kommunikationsmodulen).
- Säkerhetscertifikat för Wi-Fi-kommunikationsmodulen (för informationsteknisk säkring av anslutningen).
- Hushållsapparatens aktuella program- och maskinvaruversion.
- Status för en eventuell tidigare återställning till fabriksinställningar.

Denna första registrering förbereder utnyttjandet av Home Connect-funktionaliteterna och behövs först när du första gången vill använda Home Connect-funktionaliteter.

**Notera:** Tänk på att Home Connect-funktionaliteterna bara kan användas tillsammans med Home Connect-appen. Information om dataskydd kan hämtas i Home Connect-appen.

## 16 Grundinställningar

Du kan ställa in enhetens grundinställningar som du vill ha dem.

**Notera:** Du kan även anpassa grundinställningarna i Home Connect-appen.

### 16.1 Översikt över grundinställningarna

**Notera:** Mjukvaruuppdateringarna kan ge tillgång till fler funktioner. → "Installera mjukvaruuppdatering", Sid. 33

Finns det en mjukvaruuppdatering, så hittar du mer information i Home Connect-appen.

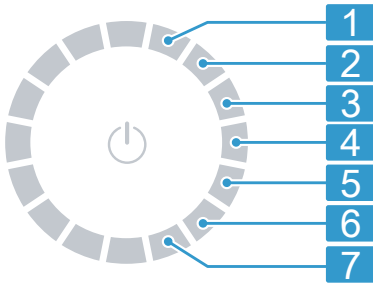

Programvred med programlägen

- 1 Ställ in ljudsignalvolymen vid programslut:  
0 (av) till 4 (jättehög)
- 2 Ställ in ljudsignalvolymen vid knappval:  
0 (av) till 4 (jättehög)
- 3 Ställ in displayljusstyrkan:  
1 (låg) till 4 (jättehög)
- 4 Anpassa torkinställningen  
→ Sid. 30:  
0 (torr) till 3 (torrast)

- 5 Påbörja smidig maskinrengöring (CP1) eller intensiv maskinrengöring (CP2).  
→ "Maskinrengöring", Sid. 35

- 6 Visar antalet startade program (PC).

- 7 Återställer maskinen till fabriksinställningarna (rES).

### 16.2 Ändra grundinställningar

1. Tryck på **Basic Settings** för att få upp grundinställningarna.
2. Välj den grundinställning du vill ha med programvredet. → Sid. 35
3. Anpassa grundinställningen:
  - Tryck på  $\wedge$  eller  $\vee$  för att ändra värde.
  - Tryck ca 3 sekunder på  $\|\triangleright$  för att återställa maskinen till fabriksinställning.
4. Tryck på **Basic Settings** för att avsluta grundinställningarna.

## 17 Maskinrengöring

Maskinen har rengöringsprogram för enkel och intensiv maskinskötsel.

### 17.1 Förbereda maskinrengöring

#### Förbereda maskinen för maskinrengöring

Förbered maskinen för maskinrengöring.

#### Krav

- Trumman är tom.
- Maskinen är i standbyläge.

1. Rengör luddfiltret. → Sid. 28
2. Dra ut kondensattanken vågrätt och töm den. → Sid. 29

## Förbereda kondensattanken för maskinrengöring

Förbered kondensattanken för maskinrengöring om du tappar av maskinkondensatet via avloppsslangen.

1. Ta bort pluggen i fördjupningen på ovasidan ① och sätt i den på undersidan ②.

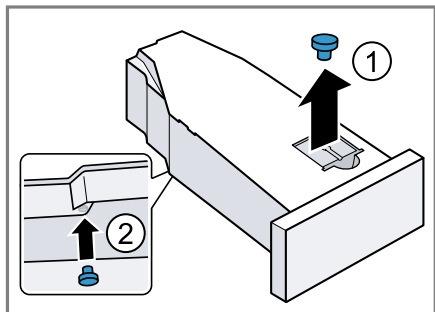

2. Rengör filtret i kondensattanken.

## 17.2 Få upp maskinrengöringen

**Krav:** Maskinrengöringen är förberedd. → Sid. 35

1. Tryck på  $\phi$  .  
Det tar några sekunder att slå på.
  2. Tryck på **Basic Settings** .
  3. Ställ programmet i läge 5.
- ✓ Du får upp "CP1" och programtiden växelvis på displayen.

## 17.3 Kör enkel maskinrengöring

Kör den enkla maskinrengöringen för att få bort lätta smutsavlagringar i maskinen.

### Anmärkningar

- Den enkla maskinrengöringen tar ca 1 timme.

- Maskinen påminner dig att köra en enkel maskinrengöring när du använt den ett tag. Du får upp anvisningen "CArE" på displayen före programstart och efter programslut. Du får upp anvisningen igen tills du kör den enkla maskinrengöringen.

### Krav

- Maskinrengöringen är förberedd. → Sid. 35
  - Du har fått upp maskinrengöringen. → Sid. 36
1. Fyll ca 1,5 l varmvatten i kondensattanken.  
Håll den fyllda kondensattanken vågrätt, så att du inte spiller vätska.
  2. Skjut in kondensattanken tills den snäpper fast.
  3. Tryck på  $\blacktriangleright$  .
- ✓ Maskinrengöringen går igång och maskinen ger signal.
- ✓ Du får upp "End" på displayen och maskinen ger signal när maskinrengöringen är klar.
4. Dra ut kondensattanken vågrätt och töm den.
  5. Vill du avleda kondensatet med avloppsslangen, ta bort proppen på kondensattankens undersida och sätt den i fördjupningen på kondensattankens ovasida. → Sid. 36
  6. Skjut in kondensattanken tills den snäpper fast.
  7. Sätt maskinen i standbyläge. → Sid. 27

## 17.4 Köra intensivrengöring



Kör den intensiva maskinrengöringen för att få bort hårt sittande smutsavlagringar i maskinen samt lukt om den stått oanvänd mer än en månad.

### Anmärkningar

- Intensivrengöringen tar ca 4 timmar och får inte avbrytas.
- Intensivrengöring kräver maskinens originalrengöringsmedel → Sid. 25.

### Slå på intensivrengöringen

#### Krav

- Maskinrengöringen är förberedd. → Sid. 35
  - Du har fått upp maskinrengöringen. → Sid. 36
1. Tryck på .
  - ✓ Du får upp "CP2" och programtiden växelsvis på displayen.
  2. Håll en flaska maskinrengöringsmedel och ca 1,5 l varmvatten i kondensattanken.  
Håll den fyllda kondensattanken vågrätt, så att du inte spiller vätska.
  3. Skjut in kondensattanken tills den snäpper fast.
  4. Tryck på .
  - ✓ Maskinrengöringen går igång och maskinen ger signal.
  - ✓ Maskinen pausar rengöringen efter ca 3 timmar och återstående programtid kommer upp på displayen.
  5. Dra ut kondensattanken vågrätt och töm den.
  6. Fyll ca 1,5 l varmvatten i kondensattanken.
  7. Vänd och töm försiktigt kondensattanken så att du kan skölja ur resterna av maskinrengöringsmedlet.

## Fortsätta intensivrengöringen

1. Fyll ca 1,5 l varmvatten i kondensattanken.  
Håll den fyllda kondensattanken vågrätt, så att du inte spiller vätska.
2. Skjut in kondensattanken tills den snäpper fast.
3. Tryck på .
- ✓ Maskinrengöringen fortsätter.
- ✓ Du får upp "End" på displayen och maskinen ger signal när maskinrengöringen är klar.
4. Dra ut kondensattanken vågrätt och töm den.
5. Vill du avleda kondensat med avoppslangen, ta bort proppen på kondensattankens undersida och sätt den i fördjupningen på kondensattankens ovansida. → Sid. 36
6. Skjut in kondensattanken tills den snäpper fast.
7. Sätt maskinen i standbyläge. → Sid. 27

---

## 18 Rengöring och skötsel

Du måste rengöra och sköta om maskinen noga för att den ska fungera.

### 18.1 Fuktighetsgivare

Maskinens fuktighetsgivare beräknar hur fuktig tvätten är under torktumlingen. Maskinen ändrar programautomatikens tid efter tvättens restfuktighet.

#### Rengöra fuktighetsgivaren

Fuktighetsgivaren kan efter ett tag få restavlagringar av kalk, tvätt- och sköljmedel. Rengör fuktighetsgivaren regelbundet.

**OBS!**

Hårda och grova föremål kan skada fuktighetsgivaren.

- ▶ Använd inga hårda och grova föremål, skurmedel eller stålull vid rengöring.

**Notera:** Rengör du inte maskinen enligt beskrivningen, så kan det påverka maskinens funktion.

1. Öppna luckan.
2. Rengör fuktighetsgivaren med svamp.

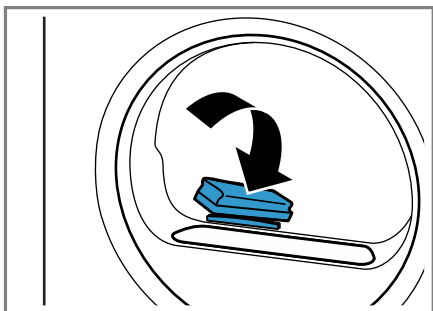

## 18.2 Filtret i kondensattanken

Tvättluddet hamnar i kondensvattnet vid torktumlingen. Filtret i kondensattanken skyddar maskinen mot ludd.

### Rengör filtret i kondensattanken.

Filtret rengörs automatiskt vid tömning av kondensattanken. Kontrollera regelbundet filtret och rengör ev. smutsigt filter.

1. Töm kondensattanken. → Sid. 29

2. Ta bort filtret.

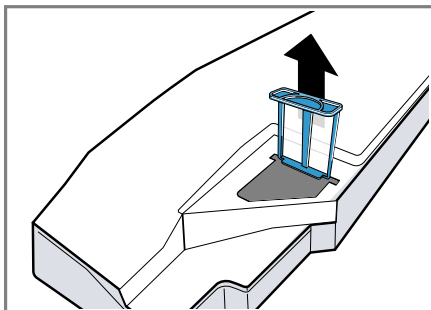

3. Spola av filtret under rinnande varmvatten eller maskindiska.
4. Skjut in filtret så långt det går.

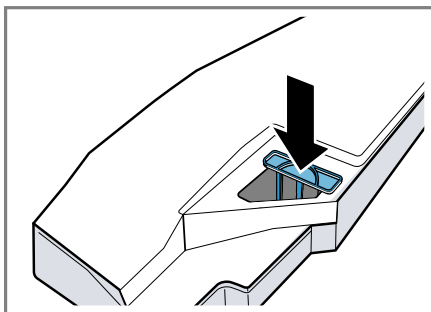

5. Sätt i kondensattanken. → Sid. 30

## 19 Avhjälpning av fel







Småfel på enheten kan du åtgärda själv. Använd informationen om felåtgärder innan du kontaktar service. Då slipper du onödiga kostnader.

### **VARNING!**

#### **Risk för elstötar!**

Obehöriga reparationer är farliga.

- ▶ Ändra inte enheten eller enhetens tekniska egenskaper.
- ▶ Det är bara specialutbildad personal som får reparera maskinen.
- ▶ Maskinen får bara repareras med originalreservdelar.
- ▶ Om apparatens nätanslutningsledning blir skadad måste den för att risker ska förhindras bytas av tillverkaren eller dennes kundtjänst eller av en person med likvärdiga kvalifikationer.

<b>Fel</b>	<b>Orsak och felsökning</b>
Displayen slocknar och  blinkar.	Energisparläget är på. ▶ Tryck på  .
"Hot" och trumma roterar.	Inget fel. Avkylning pågår. Kräver ingen åtgärd. <b>Notera:</b> Byt inte program under avkylningen. Avkylningen tar upp till 10 minuter.
 och program avbröts.	Kondensattanken är full. ▶ Töm kondensattanken. → <i>Sid. 29</i> Avloppsslangen är felansluten, veckad eller fastklämd. ▶ Kontrollera avloppsslangens installation. → <i>Sid. 12</i> Avloppsslangen är igensatt. ▶ Skölj ur avloppsslangen med kranvatten. Filtret i kondensattanken är smutsigt. ▶ Rengör filtret i kondensattanken. → <i>Sid. 38</i>
"CARÉ"	Kör enkel maskinrengöring. ▶ Kör en enkel maskinrengöring. → <i>Sid. 35</i>
	Luddfiltret är smutsigt. ▶ Rengör luddfiltret. → <i>Sid. 28</i>
	Antiskrynklingens funktionens vattentank är tom. ▶ Fyll vattentanken. → <i>Sid. 32</i>
Display och knappar reagerar inte.	Mjukvarufel. <b>1.</b> Tryck ca 5 sekunder på  för att starta om maskinen. <b>2.</b> Uppstår felet igen, gör maskinen strömlös i minst 30 sekunder. Dra ur kontakten eller slå av säkring- en i proppskåpet.

Fel	Orsak och felsökning
Home Connect fungerar inte enligt beskrivningen.	<p>Olika orsaker är möjliga.</p> <ol style="list-style-type: none"> <li>1. Återställ maskinens nätverksinställningar. → Sid. 33</li> <li>2. Ställ in Home Connect igen. → Sid. 33</li> </ol> <p>► Gå till <a href="http://www.home-connect.com">www.home-connect.com</a>.</p>
Det rinner över vatten vid fyllning av vattentanken.	<p>Vattentanken är helt fylld. Kräver ingen åtgärd.</p> <p><b>Notera:</b> Vattenbräddning är ofarligt. Fyll inte på mer vatten i vattentanken.</p> <hr/> <p>Filtret i vattentanken är smutsigt. ► Rengör filtret i vattentanken.</p>
Programmet går inte i gång.	<p>Barnspärren är aktiverad. ► Slå av barnspärren. → Sid. 31</p> <p><b>Ready</b> är aktiverad. ► Kontrollera om <b>Ready</b> är aktiverad. → Sid. 21</p>
Maskinen ändrar programtiden under torkcykeln.	<p>Inget fel. Programkörningen optimeras elektroniskt. Ingen åtgärd behövs.</p>
Torktiden är för lång.	<p>Luddfiltret är smutsigt. ► Rengör luddfiltret. → Sid. 28</p> <p>Omgivningstemperaturen är lägre än 15°C eller högre än 30°C. ► Se till så att omgivningstemperaturen ligger mellan 15°C och 30°C.</p> <p>Otillräcklig luftcirkulation på maskinens uppställningsplats. ► Vädra maskinens uppställningsplats.</p> <p>Det finns inte tillräckligt med kondensvatten för automatisk självrengöring om du hela tiden torktumlar små tvättmängder eller använder antiskrynkelfunktionen. ► Tumla regelbundet tvättmängder med mer än 3 kg fuktigt tvättgods ända till programslutet.</p> <p>Maskinens ventilationsöppning är blockerad. ► Se till så att maskinens ventilationsöppning är fri.</p> <p>Värmeväxlaren är smutsig. ► Kör en enkel maskinrengöring. → Sid. 35</p>
Antiskrynkelfunktionen tar för lång tid.	<p>Låg omgivningstemperatur förlänger tiden för antiskrynkelfunktionen. Ingen åtgärd behövs.</p>



<b>Fel</b>	<b>Orsak och felsökning</b>
Brummande, surrande eller pumpande ljud.	Inget fel. Kompressor, kompressorintag eller kondensvattenpump är på. Ingen åtgärd behövs.
Tvätten är för fuktig.	Valt program är olämpligt för textiltypen. ▶ Ställ in ett tidsstyrt program för eftertorkning. → <i>Sid. 24</i>
	För stor tvättmängd. ▶ Överskrid inte programmets maxtvättmängd. → <i>Sid. 22</i>
	Varm tvätt känns fuktigare vid programslutet än vad den egentligen är. <b>1.</b> Ta ut tvätten ur trumman direkt efter torktumling. <b>2.</b> Bred ut tvättgodset så att de svalnar.
	Olämplig torkinställning inställd. ▶ Ändra torkinställning. → <i>Sid. 30</i>
	Torkinställningen är inte anpassad. ▶ Anpassa torkinställningen. → <i>Sid. 30</i>
	För liten tvättmängd. ▶ Ställ in ett tidsstyrt program för eftertorkning. → <i>Sid. 24</i>
	Smutsig fuktighetsgivare. ▶ Rengöra fuktighetsgivaren. → <i>Sid. 37</i>
	Maskinen avbröt torktumlingen pga. full kondensattank. ▶ Töm kondensattanken. → <i>Sid. 29</i>
Tvätten blir skrynklig.	Valt program är olämpligt för textiltypen. ▶ Ställ in lämpligt program. → <i>Sid. 22</i>
	Olämplig tvättmängd. ▶ Överskrid inte programmets maxtvättmängd. → <i>Sid. 22</i> ▶ Förbehandla tvätten. → <i>Sid. 26</i>
	Tvätten ligger för länge i trumman efter torktumling. <b>1.</b> Ta ut tvätten ur trumman direkt efter torktumling. <b>2.</b> Bred ut tvättgodset så att de svalnar.
	Strykfria textilier torktumlades för länge. ▶ Ändra eller anpassa torkinställningen. → <i>Sid. 30</i>
	Antiskrynklingen är inte på. ▶ Slå på antiskrynkling. → <i>Sid. 19</i>

<b>Fel</b>	<b>Orsak och felsökning</b>
Det läcker vatten.	Maskinen är inte rätt nivellerad. ▶ Rikta upp maskinen. → <i>Sid. 14</i>
	Avloppsslangen är felansluten. ▶ Kontrollera avloppsslangens installation. → <i>Sid. 12</i>
Det samlas kondensvatten i kondensattanken trots ansluten avloppsslang.	Inget fel. Det kan finnas kvar kondensvattenrester i kondensattanken. Ingen åtgärd behövs.
	Avloppsslangen är felansluten. ▶ Kontrollera avloppsslangens installation. → <i>Sid. 12</i>
Maskinen luktar illa.	Hårt sittande smuts i maskinen eller så har maskinen stått still mer än en månad. ▶ Kör en intensivrengöring. → <i>Sid. 35</i>

## 20 Transport, lagring och avfallshantering

### 20.1 Omhändertagande av begagnade apparater

Genom en miljökompatibel avfallshantering kan värdefulla råmaterial återanvändas.

#### **VARNING!**

##### **Risk för hälsoskada!**

Barn kan bli instängda i enheten, vilket kan medföra livsfara.

- ▶ Ställ inte upp apparaten bakom en dörr som kan blockera eller hindra öppningen av apparatluckan.
- ▶ Dra ur kontakten till uttjänta maskiner, kapa sladden och slå sönder lucklåset så att luckan inte går att stänga.

#### **VARNING!**

##### **Brandrisk!**

Köldmediet R290 i apparaten är miljövänligt men brandfarligt och kan antändas om apparaten inte omhändertas fackmässigt.

- ▶ Omhändertag apparaten fackmässigt.
- ▶ Skada inte rören i köldmediekretsen.

1. Ta ut nätanslutningsledningens stickkontakt.
2. Klipp av nätanslutningsledningen.
3. Omhändertag enheten miljövänligt.

Information om aktuell avfallshantering kan du få hos återförsäljare och kommun.



Denna enhet är märkt i enlighet med det europeiska direktivet 2012/19/EU om avfall som utgörs av eller inne-

håller elektroniska produkter (waste electrical and electronic equipment - WEEE).

Direktivet anger ramarna för inom EU giltigt återtagande och korrekt återvinning av uttjänta enheter.

## 21 Kundtjänst

Funktionsrelevanta originalreservdelar enligt gällande ekodesignförordning går att beställa från service minst 10 år efter lanseringen av maskinen inom EES.

**Notera:** Kundtjänstens åtgärder är kostnadsfria inom ramen för tillverkarens garantivillkor.

Utförligare information om garanti tid och garantivillkor i ditt land finns hos service, återförsäljare eller på vår webbsajt.

När du kontaktar kundtjänsten behöver du apparatens produkt nummer (E-nr.), tillverkningsnummer (FD) och serienummer (Z-nr.).

Kontaktuppgifterna till kundtjänsten finns i den medföljande kundtjänstföreteckningen eller på vår webbplats.

### 21.1 Produkt nummer (E-nr.), tillverkningsnummer (F-D) och serienummer (Z-nr.)

Produkt numret (E-nr.), tillverkningsnumret (FD) och serienumret (Z-nr.) finns på apparatens typskylt.

Allt efter modell finns typskylten:

- på luckans insida.
- på serviceluckans insida.
- på maskinens baksida.

## **sv** Kundtjänst

Skriv upp dina apparatuppgifter och telefonnumret till kundtjänsten så att du snabbt kan hitta dem.











## 22 Förbrukningsvärden









Programmet  **Cotton Eco (Bomull Eco)** (märkt med "pil") är avsett för normalvåt bomullstvätt och torktumlar tvätten effektivast i förhållande till effektivförbrukningen. Energimärkningens deklarerade förbrukningsvärden för programmet avser tvättgodts med 60% restfuktighet.

De angivna värdena för andra program är riktvärden beräknade i enlighet med gällande standard EN61121.

De verkliga värdena kan avvika från de angivna värdena beroende på materialtyp, torkgodsets sammansättning, materialets restfuktighet, inställd torkgrad, tvättmängd, omgivningsförhållanden och vilka extrafunktioner som är på.

Den uppskattade program-/färdig om-tiden på maskinens display vid programval är baserad på maskinens centrifugeringsvarvtal 1000 v/min vid utleverans.

Program	Slutfuktighet (%)	Tvättmängd (kg)	Centrifugeringsvarvtal (v/min)	Utgångsfuktighet (%)	Programtid (h:min)	Effektförbrukning (kWh/cykel)
Cotton (Bomull) + Cupboard Dry 	-1,5	9,0	1400	50	3:16	1,54
Cotton (Bomull) + Cupboard Dry 	-1,5	4,5	1400	50	2:23	0,98
Cotton (Bomull) + Cupboard Dry 	-1,5	9,0	1000	60	3:38	1,78
Cotton (Bomull) + Cupboard Dry 	-1,5	4,5	1000	60	2:36	1,12
Cotton (Bomull) + Cupboard Dry 	-1,5	9,0	800	70	4:00	2,01
Cotton (Bomull) + Cupboard Dry 	-1,5	4,5	800	70	2:49	1,27
 Cotton Eco (Bomull Eco)	0,0	9,0	1400	50	2:52	1,36
 Cotton Eco (Bomull Eco)	0,0	4,5	1400	50	1:54	0,78
 Cotton Eco (Bomull Eco)	0,0	9,0	1000	60	3:15	1,60
 Cotton Eco (Bomull Eco)	0,0	4,5	1000	60	2:05	0,89
 Cotton Eco (Bomull Eco)	0,0	9,0	800	70	3:38	1,84

Program	Slutfuktighet (%)	Tvättmängd (kg)	Centrifugeringsvartal (v/min)	Utgångsfuktighet (%)	Programtid (h:min)	Effektförbrukning (kWh/cykel)
☐ Cotton Eco (Bomull Eco)	0,0	4,5	800	70	2:16	1,00
Cotton (Bomull) + Iron Dry 	12,0	9,0	1400	50	2:05	0,96
Cotton (Bomull) + Iron Dry 	12,0	4,5	1400	50	1:22	0,54
Cotton (Bomull) + Iron Dry 	12,0	9,0	1000	60	2:28	1,21
Cotton (Bomull) + Iron Dry 	12,0	4,5	1000	60	1:35	0,68
Cotton (Bomull) + Iron Dry 	12,0	9,0	800	70	2:51	1,45
Cotton (Bomull) + Iron Dry 	12,0	4,5	800	70	1:48	0,82
Easy Care (Syntet) + Cupboard Dry 	2,0	3,5	800	40	1:08	0,42
Easy Care (Syntet) + Cupboard Dry 	2,0	3,5	600	50	1:20	0,52

## 23 Tekniska data

Maskinhöjd	84,2 cm
Maskinbredd	59,8 cm
Maskindjup	61,3 cm
Enhetsdjup med stängd lucka	65,1 cm
Enhetsdjup med öppen lucka	110,5 cm
Vikt	57,1 kg
Maximal tvättmängd	9,0 kg
Spänning	220-240 V, 50 Hz

 Minsta installationsavsäkring	10 A
Märkeffekt	600 W
Effektförbrukning	<ul style="list-style-type: none"> <li>■ Standby: 0,30 W</li> <li>■ Standbyläge: 0,30 W</li> </ul>
Omgivningstemperatur	<ul style="list-style-type: none"> <li>■ Min.: 5°C</li> <li>■ Max.: 35°C</li> </ul>
Sladdlängd	145 cm

Produkten innehåller ljuskällor i energieffektivitetsklass F. Ljuskällorna finns som reservdelar och det är bara behörig elektriker som får byta dem.

Du hittar mer information om modellen på <https://eprel.ec.europa.eu/qr/1574710><sup>1</sup>. Webbadressen länkar till den officiella EU-produkt databasen E-PREL.



2,4 GHz-bandet (2400–2483,5 MHz):  
max. 100 mW  
5-GHz-bandet (5150–5350 MHz +  
5470–5725 MHz): max. 150 mW

## 24 Överensstämmelseförklaring

Härmed försäkras BSH Hausgeräte GmbH att enheten med Home Connect-funktion uppfyller grundläggande krav och övriga gällande bestämmelser i direktiv 2014/53/EU.

En utförlig RED-försäkran om överensstämmelse finns på internet under [www.bosch-home.com](http://www.bosch-home.com) bland övriga dokument på enhetens produktsida.



BE	BG	CZ	DK	DE	EE	IE	EL	ES
FR	HR	IT	CY	LI	LV	LT	LU	HU
MT	NL	AT	PL	PT	RO	SI	SK	FI
SE	NO	CH	TR	IS	UK (NI)			

5 GHz-WLAN (Wi-Fi): bara för inomhusanvändning.

AL	BA	MD	ME	MK	RS	UK	UA
----	----	----	----	----	----	----	----

5 GHz-WLAN (Wi-Fi): bara för inomhusanvändning.

<sup>1</sup> Gäller bara för länder inom den europeiska ekonomiska sfären



## Thank you for buying a Bosch Home Appliance!

Register your new device on MyBosch now and profit directly from:

- **Expert tips & tricks for your appliance**
- **Warranty extension options**
- **Discounts for accessories & spare-parts**
- **Digital manual and all appliance data at hand**
- **Easy access to Bosch Home Appliances Service**

Free and easy registration – also on mobile phones:

**[www.bosch-home.com/welcome](http://www.bosch-home.com/welcome)**



## Looking for help? You'll find it here.

Expert advice for your Bosch home appliances, help with problems or a repair from Bosch experts.

Find out everything about the many ways Bosch can support you:

**[www.bosch-home.com/service](http://www.bosch-home.com/service)**

Contact data of all countries are listed in the attached service directory.

### **BSH Hausgeräte GmbH**

Carl-Wery-Straße 34  
81739 München, GERMANY  
[www.bosch-home.com](http://www.bosch-home.com)

A Bosch Company



**9001931367** (040717)

SV