



Register your
new device on
MyBosch now and
get free benefits:
[bosch-home.com/
welcome](https://bosch-home.com/welcome)



Indukcijska kuhalna plošča z integriranim prezračevalnim sistemom

PVS...B1...

[sl] Navodila za uporabo





Kazalo

1	Varnost	2	12	PowerBoost	11
2	Preprečevanje materialne škode	4	13	Otroško varovalo	11
3	Varstvo okolja in varčevanje	5	14	Posamezni varnostni izklop	11
4	Primerna posoda	5	15	Osnovne nastavitve	11
5	Spoznavanje	6	16	Preizkus posode	12
6	Načini delovanja	7	17	Čiščenje in nega	13
7	Pred prvo uporabo	8	18	Odpravljanje motenj	15
8	Osnovno upravljanje	8	19	Odstranjevanje	17
9	Krmiljenje nape	9	20	Servisna služba	17
10	CombiZone	10	21	Testne jedi	17
11	Časovne funkcije	10			

1 Varnost

Upoštevajte naslednja varnostna navodila.

1.1 Splošna navodila

- Skrbno preberite ta navodila.
- Navodila za uporabo, izkaznico aparata in informacije o izdelku shranite za kasnejšo uporabo ali za novega lastnika.
- Če opazite poškodbo zaradi transporta, aparata ne priključite.

1.2 Namenska uporaba

Aparate lahko brez vtiča priključi samo pooblaščen strokovnjak. Pri poškodbah zaradi napačne priključitve garancija ne velja.

Varnost med uporabo je zagotovljena le v primeru strokovne vgradnje v skladu z navodili za montažo. Za brezhibno delovanje na mestu postavitve je odgovoren inštalater.

Aparat uporabljajte samo:

- za pripravo jedi in pijač.
- pod nadzorom. Kratkotrajne postopke kuhanja ves čas nadzorujte.
- v domačem gospodinjstvu in v zaprtih prostorih domačega okolja.
- do najvišje nadmorske višine 2000 m.

Aparata ne uporabljajte:

- na čolnih ali v vozilih.
- z zunanjo programsko uro ali posebnim daljinskim upravljalnikom. To ne velja v prime-

ru, da je delovanje izklopljeno z aparati, zajetimi v standardu EN 50615.

- za sesanje nevarnih ali eksplozivnih snovi in pare.
- za sesanje drobnih delcev ali tekočin.

Če imate implantirano delujočo medicinsko napravo (npr. srčni spodbujevalnik ali defibrilator), zdravnika povprašajte, ali je ta v skladu z Direktivo 90/385/EGS Sveta Evropskih skupnosti z dne 20. junija 1990 in z EN 45502-2-1 in EN 45502-2-2 ter ali je bila naprava izbrana, implantirana in nastavljena skladno z VDE-AR-E 2750-10. Če so ti pogoji izpolnjeni in poleg tega uporabljate tudi nekovinske kuhinjske pripomočke in posodo ter nekovinske ročaje, lahko indukcijsko kuhalno ploščo brez težav uporabljate v skladu z njeno namembnostjo.

1.3 Omejitev kroga uporabnikov

Ta aparat lahko otroci, starejši od 8 let, ter osebe z zmanjšanimi fizičnimi, senzoričnimi ali duševnimi sposobnostmi ali osebe, ki ne razpolagajo z izkušnjami in/ali znanjem uporabljajo le, ko so pod nadzorom, ali če so bili poučeni o varni uporabi in so razumeli nevarnosti, ki izhajajo iz uporabe aparata.

Otroci se ne smejo igrati z aparatom.

Otroci ne smejo čistiti ali vzdrževati aparata, razen če so stari več kot 15 let ali starejši in so pod nadzorom.

Otroci, mlajši od 8 let, naj se ne približujejo aparatu in priključnemu kablu.

1.4 Varna uporaba

⚠ **OPOZORILO – Nevarnost zadužitve!**

Otroci lahko vdihnejo ali pogoltnejo majhne dele in se tako zadušijo.

- ▶ Poskrbite, da otroci ne bodo prišli v stik z majhnimi deli.
- ▶ Ne dovolite otrokom, da se igrajo z majhnimi deli.

Otroci se lahko zavijejo v embalažo ali pa si slednje potegnejo preko glave in se tako zadušijo.

- ▶ Poskrbite, da otroci ne bodo prišli v stik z embalažnim materialom.
- ▶ Ne dovolite otrokom, da se igrajo z embalažnim materialom.

⚠ **OPOZORILO – Nevarnost zastrupitve!**

Vsesani izpušni plini lahko povzročijo zastrupitev. Kurišča, odvisna od zraka v prostoru (npr. grelne naprave na plin, olje, les ali premog, pretočni grelniki, boilerji) črpajo zrak za izgorvanje iz prostora, v katerem so nameščeni, in odvajajo izpušne pline na prosto prek sistema za odvajanje plinov (npr. dimnika). Ko je napa vklopljena, se iz kuhinje in sosednjih prostorov odvaja zrak. Brez zadostnega dotoka zraka nastane podtlak. Strupeni plini iz dimnika ali odvodnega jaška se vsesajo nazaj v bivalne prostore.

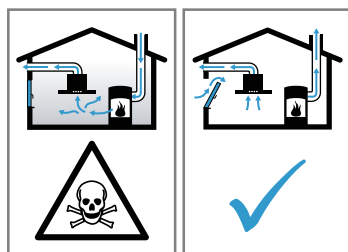

- ▶ Kadar aparat deluje na odhodni zrak sočasno s kuriščem, ki je odvisno od zraka v prostoru, poskrbite za zadostno zračenje.
- ▶ Varno delovanje je mogoče le v primeru, da podtlak v prostoru, kjer je nameščeno kurišče, ne preseže 4 Pa (0,04 mbar). To dosežete z odprtini, ki jih ni mogoče zapreti, npr. v vratih in oknih, v povezavi s kanalom za dovod/odvod zraka ali z drugimi tehničnimi ukrepi, ki omogočajo dotok zraka, potrebnega za izgorvanje, v prostor. Samo prezra-

čevalni/odvodni kanal ne zadostuje za zagotavljanje mejnih vrednosti.

- ▶ V vsakem primeru se posvetujte s pristojnim dimnikarjem, ki lahko oceni stanje celotnega prezračevalnega sistema v hiši in vam lahko priporoči ustrezne prezračevalne ukrepe.
- ▶ Če aparat uporabljate izključno v načinu delovanja s kroženjem zraka, ga lahko uporabljate brez omejitev.

⚠ **OPOZORILO – Nevarnost požara!**

Nenadzorovano kuhanje z maščobo ali oljem na kahalni površini je lahko nevarno in lahko povzroči požar.

- ▶ Vročih olj in masti nikoli ne pustite brez nadzora.
- ▶ Požara nikoli ne poskušajte pogasiti z vodo, ampak izklopite aparat in nato pokrijte plamene npr. s pokrovko ali z odejo za gašenje. Kuhalna površina se močno segreje.
- ▶ Na kahalno površino ali v njeno neposredno bližino nikoli ne polagajte vnetljivih predmetov.
- ▶ Na kahalni površini nikoli ne shranjujete predmetov.

Aparat se močno segreje.

- ▶ Gorljivih predmetov ali razpršilcev nikoli ne shranjujete v predalih neposredno pod kahalno ploščo.

Pokrovi za kahalno ploščo lahko povzročijo nesreče, npr. zaradi pregretja, vžiga ali materialov, ki jih lahko raznese.

- ▶ Ne uporabljajte pokrovov za kahalno ploščo. Po vsaki uporabi z glavnim stikalom izklopite kahalno ploščo.
- ▶ Ne čakajte, da se bo kahalna ploščo samodejno izklopila, ker na njej ni več loncev in ponev.

Maščobne usedline v maščobnih filtrih se lahko vnamejo.

- ▶ Aparata nikdar ne uporabljajte brez maščobnega filtra.
- ▶ Maščobne filtre redno čistite.
- ▶ V bližini aparata nikoli ne uporabljajte odprtega ognja (npr. za flambiranje).
- ▶ Aparat namestite v bližino kurišča na trdo gorivo (npr. les ali oglje) le v primeru, da ima kurišče zaprt, nesnemljiv pokrov. Ne sme priti do preskoka isker.

⚠ **OPOZORILO – Nevarnost opeklin!**

Med delovanjem se aparat in njegovi dostopni deli segrejejo, še posebno okvir kahalne plošče, če obstaja.

- ▶ Pazite, da se ne dotaknete grelnikov.

- ▶ Otroci, mlajši od 8 let, naj se ne približujejo aparatu.

Zaščitne rešetke za kuhalno površino lahko povzročijo nezgode.

- ▶ Nikoli ne uporabljajte zaščitnih rešetk za kuhalno površino.

Kovinski predmeti se na kuhalni plošči zelo hitro segrejejo.

- ▶ Na kuhalno ploščo nikoli ne odlagajte kovinskih predmetov, npr. nožev, vilic, žlic in pokrovk.

Aparat se med delovanjem segreje.

- ▶ Pred čiščenjem počakajte, da se aparat ohladi.
- ▶ Če v aparat zaide vroča tekočina, maščobni filter ali prelivno posodo odstranite šele, ko se aparat ohladi.

⚠ **OPOZORILO – Nevarnost električnega udara!**

Nestrokovna popravila so nevarna.

- ▶ Popravila aparata sme izvajati samo izšolano strokovno osebje.
- ▶ Za popravilo aparata je dovoljeno uporabljati samo originalne nadomestne dele.
- ▶ Če je omrežni priključni kabel ali priključni kabel aparata poškodovan, ga morate zamenjati s posebnim omrežnim priključnim kablom ali priključnim kablom aparata, ki je na voljo pri proizvajalcu oziroma njegovi servisni službi.
- ▶ Če je omrežni priključni vodnik tega aparata poškodovan, ga mora zamenjati izšolano strokovno osebje.

Poškodovan aparat ali poškodovan omrežni priključni kabel je nevaren.

- ▶ Nikoli ne uporabljajte poškodovanega aparata.

- ▶ Nikoli ne uporabljajte aparata s počeno ali zlomljeno površino.
 - ▶ Nikoli ne vlecite za priključni kabel, da izključite aparat iz električnega omrežja. Vedno vlecite za vtič omrežnega priključnega kabla.
 - ▶ Če je aparat ali priključni kabel v okvari, takoj izklopite varovalko v omarici z varovalkami.
 - ▶ Pokličite pooblaščen servis. → *Stran 17*
- Vdirajoča vlaga lahko povzroči električni udar.
- ▶ Za čiščenje aparata ne uporabljajte parnega čistilnika ali visokotlačnega čistilnika.
- Na vročih delih aparata se lahko stopi izolacija kablov električnih naprav.
- ▶ Priključnega kabla električnih naprav nikoli ne izpostavljajte vročim delom aparata.

⚠ **OPOZORILO – Nevarnost poškodb!**

Zaradi tekočine med dnem posode in kuhališčem lahko posoda nenadoma odskoči v višino.

- ▶ Kuhališče in dno posode morata biti vedno suha.
- ▶ Nikoli ne uporabljajte zamrznjene posode za kuhanje.

Pri pripravi v vodni kopeli lahko kuhalna plošča in posoda počita, če se pregrejeta.

- ▶ Posoda v vodni kopeli se ne sme neposredno dotikati dna posode, napolnjene z vodo.
- ▶ Uporabljajte samo posodo, odporno na vročino.

Aparat z napokano ali počeno površino lahko povzroči ureznine.

- ▶ Aparata ne uporabljajte, če ima ta napokano ali počeno površino.

2 Preprečevanje materialne škode

Tukaj je seznam najpogostejših vzrokov za poškodbe in nasvetov, kako se jim izogniti.

Poškodba	Vzrok	Ukrep
Madeži	Kuhanje brez nadzora.	Opazujte potek priprave jedi.
Madeži, krušenje	Razlita živila, predvsem taka z velikim deležem sladkorja.	Takoj jih odstranite s strgalom za steklokeramiko.
Madeži, krušenje ali razpoke v steklu	Poškodovana posoda, posoda s stopljenim emajlom ali posoda z dnem iz bakra ali aluminija.	Uporabljajte primerno in nepoškodovano posodo.
Madeži, obarvanja	Neprimerni načini čiščenja.	Uporabljajte le čistila, primerna za steklokeramiko, in čistite kuhalno ploščo samo takrat, ko je hladna.

Poškodba	Vzrok	Ukrep
Krušenje ali razpoke v steklu	Udarci ali posoda, pribor ali drugi trdi ali koničasti predmeti, ki padejo na kuhalno ploščo.	Med kuhanjem ne udarite ob steklo in ne dovolite, da na kuhalno ploščo padejo predmeti.
Praske, obarvanja	Grobo dno posode ali drsanje posode po kuhalni plošči.	Preglejte posodo. Posodo dvignite, ko jo premikate.
Praske	Sol, sladkor ali pesek.	Kuhalne plošče ne uporabljajte kot delovno ali odlagalno površino.
Poškodbe aparata!	Kuhanje v zamrznjeni posodi.	Nikoli ne uporabljajte zamrznjene posode za kuhanje.
Poškodbe posode ali aparata	Kuhanje brez vsebine.	Posode brez vsebine nikoli ne postavite na vroče kuhališče in je ne segrevajte.
Poškodbe stekla	Stopljena snov na vročem kuhališču ali vroče pokrovke na steklu.	Na kuhalno ploščo ne polagajte papirja za peko ali aluminijaste folije, plastičnih posod ali pokrovk.
Pregretje	Vroča posoda na upravljalnem polju ali na okvirju.	Nikoli ne postavljajte vroče posode na ta območja.

3 Varstvo okolja in varčevanje

3.1 Odlaganje embalaže novega aparata

Material embalaže je okolju prijazen in primeren za ponovno uporabo.

- ▶ Posamezne sestavne dele ločeno sortirajte v odpad.

3.2 Varčevanje z energijo

Če upoštevate te napotke, bo vaš aparat porabil manj električne energije.

Izberite kuhališče, ki ustreza velikosti posode. Posodo namestite na sredino.

Uporabljajte posodo, katere premer dna se ujema s premerom kuhališča.

Namig: Proizvajalci posode pogosto navedejo zgornji premer posode. Ta je pogosteje večji kot premer dna posode.

- ✓ Neustrezna posoda ali nepopolno prekrita kuhališča porabijo veliko energije.

Posodo pokrijte z ustrezno pokrovko.

- ✓ Če kuhate brez pokrovke, aparat porabi znatno več energije.

Pokrovko dvigajte čim redkeje.

- ✓ Če dvignete pokrovko, uide veliko energije.

Uporabite stekleno pokrovko.

- ✓ Steklена pokrovka omogoča, da pogledate v lonec, ne da bi vam bilo treba dvigniti pokrovko.

Uporabljajte lonce in ponve z ravnim dnom.

- ✓ Če posoda nima ravnega dna, je poraba energije večja.

Uporabljajte posodo, ki ustreza količini živil.

- ✓ Večja posoda z malo vsebine potrebuje več energije za segrevanje.

Hrano pripravljajte z malo vode.

- ✓ Več kot je vode v posodi za kuhanje, več energije potrebujete za segrevanje.

Pravočasno preklopite na nižjo stopnjo kuhanja. Uporabite ustrezno stopnjo počasnega kuhanja.

- ✓ Če nastavite previsoko stopnjo počasnega kuhanja, po nepotrebem tratite energijo.

Stopnjo ventilatorja prilagodite količini pare, ki nastaja med kuhanjem.

- ✓ Nižja stopnja prezračevanja pomeni manjšo porabo energije.

Pri intenzivnem nastajanju pare pravočasno izberite višjo stopnjo ventilatorja.

- ✓ Vonjave se tako manj širijo po prostoru.

Aparat izklopite, ko ga ne potrebujete več.

✓

Med kuhanjem primerno zračite prostor.

- ✓ Tako bo aparat deloval bolj učinkovito in z manj hrupa.

Filtre čistite ali menjajte v navedenih časovnih intervalih.

- ✓ Učinkovitost filtrov se ohrani.

4 Primerna posoda



Posoda, primerna za kuhanje z indukcijo, mora imeti feromagnetno dno, torej jo mora magnet privlačiti, poleg tega mora dno ustrezati velikosti kuhališča. Če aparat

ne zazna posode na določenem kuhališču, postavite posodo na kuhališče z eno stopnjo manjšim premerom.

4.1 Velikost in lastnosti posode

Da aparat pravilno zazna posodo, morate upoštevati velikost in material posode. Dno vseh posod mora biti popolnoma ravno in gladko.

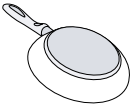
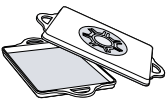
Z Preizkus posode preverite, ali je posoda primerna.

Posoda	Materiali	Lastnosti
Priporočena posoda 	Posoda iz nerjavečega jekla z dnom v obliki sendviča, ki dobro razporeja toploto.	Ta posoda enakomerno razporeja toploto, se hitro segreje in aparat jo zagotovo zazna.
Primerno  	Feromagnetna posoda iz emajliranega jekla ali litoželezna posoda ali posebna posoda za indukcijo iz nerjavečega jekla. Dno ni v celoti feromagnetno. Dno posode z deležem aluminija.	Ta posoda se hitro segreje in aparat jo zagotovo zazna. Če je feromagnetno območje manjše od dna posode, se segreje samo feromagnetno območje. Tako se toplota ne razporeja enakomerno. Zaradi takega dna se feromagnetna površina zmanjša, zato posoda lahko sprejme manj moči. Lahko se zgodi, da aparat te posode ne zazna dovolj ali je sploh ne zazna in je zato ne segreva dovolj.
Ni primerno	Posoda iz običajnega tankega jekla, stekla, gline, bakra ali aluminija.	

Opombe

- Med kuhhalno ploščo in posodo načelno ne uporabljajte adapterskih plošč.

- Ne segrevajte prazne posode in ne uporabljajte posode s tankim dnom, ker se lahko zelo močno segreje.

5 Spoznavanje

5.1 Vaš novi aparat

Informacije o vašem novem aparatu

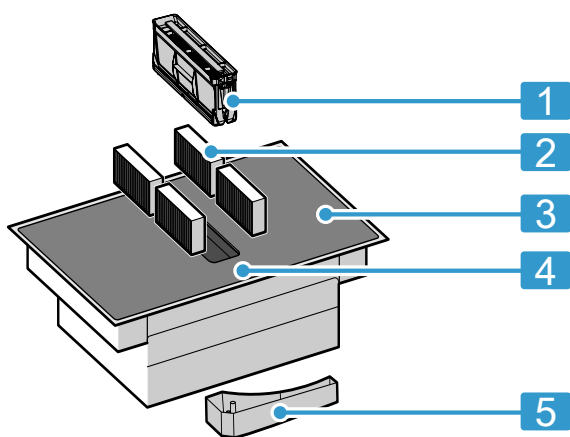

- Maščobni filter
- Filter za vonjave pri delovanju s kroženjem zraka ali zvočni filter pri delovanju na odhodni zrak ¹
- Kuhhalna plošča
- Upravljalno polje
- Prelivna posoda

5.2 Dodatni pribor

Odvizno od načina vgradnje aparata je na voljo različen pribor, ki ga lahko kupite v specializiranih trgovinah, na pooblaščenem servisu ali na naši uradni spletni strani.

- Komplet za odvajanje zraka
- Komplet za kroženje zraka
- Filter za vonjave za delovanje s kroženjem zraka
- Zvočni filter za delovanje na odhodni zrak

5.3 Upravljalno polje

Posamezne podrobnosti, npr. barva in oblika, se lahko razlikujejo od tistih na sliki.

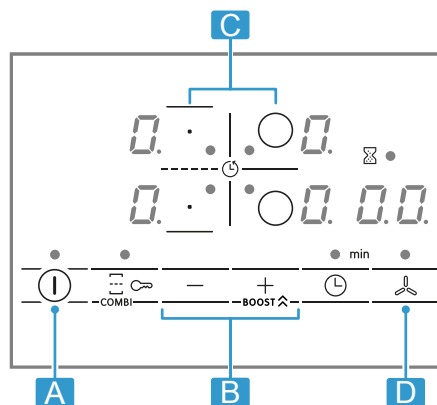

¹ Odvisno od opreme aparata.

Črka	Oznaka
A	Glavno stikalo
B	Nastavitveno območje
C	Kuhališče
D	Senzor prežračevanja

Opomba: Upravljalno polje naj bo vedno čisto in suho.

Namig: V bližino prikazov in senzorjev ne postavljajte posode. Elektronika se lahko pregreje.

Izbirni senzori

Senzor	Funkcija
⓪	Glavno stikalo
○/☐	Izbira kuhališča
-/+	Izbira nastavitvev

5.4 Razdelitev kuhališč

Navedena moč je izmerjena s standardnimi lonci, opisanimi v IEC/EN 60335-2-6. Moč se lahko razlikuje glede na velikost posode ali material, iz katerega je izdelana.

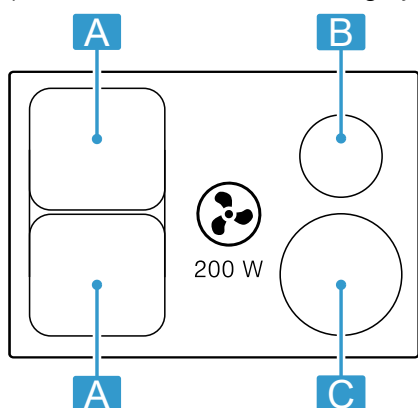

Območje	Največja moč
A Ø 21 cm ☐☐	Stopnja moči 9 PowerBoost 2200 W 3700 W
A 21 x 38 cm ☐	Stopnja moči 9 3600 W
B Ø 14,5 cm	Stopnja moči 9 PowerBoost 1400 W 2200 W
C Ø 21 cm	Stopnja moči 9 PowerBoost 2200 W 3700 W

Senzor	Funkcija
BOOST ⬆	PowerBoost Intenzivna stopnja ventilatorja
☰	CombiZone
🔒	Otroško varovalo
⌚	Funkcija programske ure
🍴	Ročno krmiljenje nape

Prikazi

Prikaz	Funkcija
⏸	Stopnje kuhanja
b	PowerBoost Intenzivna stopnja ventilatorja
⏸	Stopnje ventilatorja

5.5 Kuhališče

Preden začnete kuhati, preverite, če se velikost posode ujema s kuhališčem, na katerem želite kuhati:

Območje	Tip kuhališča
○/☐☐	Kuhališče z enojnim krogom
☐	Kombinirano kuhališče → <i>Stran 10</i>

5.6 Prikaz preostale toplote

Kuhalna plošča ima prikaz preostale toplote za vsako kuhališče. Dokler prikaz preostale toplote sveti, se ne dotikajte kuhališča.

Prikaz	Pomen
H	Kuhališče je vroče.
h	Kuhališče je toplo.

5.7 Prikaz nasičenosti

Plošča je opremljena s prikazom nasičenosti. Ko so filtri proti neprijetnim vonjavam nasičeni, zasveti **F** in filtre morate zamenjati.

→ "Filter proti neprijetnim vonjavam ali zvočni filter", *Stran 14*

6 Načini delovanja

Aparat lahko uporabljate za delovanje na odhodni zrak ali s kroženjem zraka.

6.1 Delovanje z odvajanjem zraka

Maščobni filtri očistijo vsesani zrak, ki se nato prek sistema cevi odvaja na prosto.



Zraka ne smete odvajati v prezračevalno odprtino, ki se uporablja za odpadne pline aparatov na plin ali druga goriva (to ne velja za aparate za kroženje zraka).

- Če je odpadni zrak speljan skozi prezračevalno odprtino za dim ali odpadne pline, ki ni v uporabi, mora to odobriti pristojni dimnikar.
- Če je odpadni zrak speljan skozi zunanjo steno, je treba uporabiti teleskopski kanal.

6.2 Delovanje z recirkulacijo zraka

Maščobni filtri in filter za vonjave očistijo vsesani zrak, nato se zrak odvede nazaj v prostor.



Za preprečevanje neprijetnih vonjav pri delovanju z recirkulacijo zraka morate vgraditi filter za vonjave. Informacije o različnih načinih delovanja aparata z recirkulacijo zraka najdete v našem katalogu ali jih do-

bite pri prodajalcu. Potrebni pribor lahko kupite v specializiranih trgovinah, na pooblaščenem servisu ali v spletni trgovini.

Opomba: Med intenzivnim in dolgotrajnim kuhanjem se zrak v prostoru napolni z vlago. Če aparat uporabljate v načinu z recirkulacijo zraka, priporočamo, da ustrezno zračite kuhinjo, npr. tako, da za kratek čas odprete okno, da odstranite odvečno vlago.

7 Pred prvo uporabo

Upoštevajte naslednja priporočila.

7.1 Prvo čiščenje

Odstranite ostanke embalaže s površine kuhalne plošče in površino obrišite z vlažno krpo. Spisek priporočenih čistil najdete na uradni spletni strani www.bosch-home.com.

Več informacij o negi in čiščenju. → *Stran 13*

7.2 Priprava aparata

Za pravilno delovanje morate sestavne dele razporediti po naslednjem vrstnem redu:

1. Vstavite filtre.
2. Vstavite kovinski filter.

Opomba: Aparata nikoli ne uporabljajte brez kovinskega filtra in prelivne posode.

7.3 Kuhanje z indukcijo

Kuhanje z indukcijo je nekoliko drugačno od kuhanja na običajnih kuhalnih ploščah in prinaša vrsto prednosti, npr. prihranek časa pri kuhanju in pečenju, prihranek energije ter lažjo nego in čiščenje. Omogoča tudi boljši nadzor nad temperaturo, ker toplota nastaja neposredno v posodi.

7.4 Posoda

Spisek priporočene posode najdete na uradni spletni strani www.bosch-home.com.

Več informacij o ustrezni posodi. → *Stran 5*

7.5 Nastavitev načina delovanja

Aparat je ob dobavi nastavljen na delovanje s kroženjem zraka.

Če je kuhalna plošča vgrajena tako, da je zrak speljan na prosto, morate nastavitev \mathcal{E} konfigurirati za tak način delovanja. Več informacij najdete v poglavju → "Osnovne nastavitve", *Stran 11*

8 Osnovno upravljanje

8.1 Vklon in izklon kuhalne plošče

- ▶ Kuhalno ploščo vklopite in izklopite z glavnim stikalom Ⓞ .

Če so vsa kuhališča izklopljena več kot 20 sekund, se kuhalna plošča samodejno izklopi.

ReStart

- ▶ Če aparat v 4 sekundah od izklopa znova vklopite, se kuhalna plošča vklopi s prejšnjimi nastavitvami.

8.2 Nastavitev kuhališč

Da izberete želeno stopnjo moči, se dotaknite + ali -. Vsaka stopnja moči ima vmesno stopnjo. Ta je označena s piko.

Stopnja moči

1	Najnižja stopnja moči
9	Najvišja stopnja moči

Izbira kuhališča in stopnje moči

1. Dotaknite se Ⓞ/ , da izberete kuhališče.

2. V naslednjih 10 sekundah izberite želeno stopnjo moči:

- ▶ Dotaknite se +, da prikličete stopnjo moči 9.
- ▶ Dotaknite se -, da prikličete stopnjo moči 1.

- ✓ Stopnja moči je nastavljena.

Opomba: Če na kuhališču ni posode ali če posoda ni primerna, izbrana stopnja moči utripa. Po določenem času se kuhališče izklopi.

QuickStart

- ▶ Če posodo pred vklopom postavite na kuhalno ploščo, jo aparat ob vklopu zazna in samodejno izbere ustrezno kuhališče. Nato v naslednjih 20 sekundah izberite stopnjo moči, sicer se kuhalna plošča izklopi.

Sprememba stopnje moči in izklon kuhališča

1. Izberite kuhališče.
2. Dotikajte se + ali -, dokler se ne prikaže želena stopnja moči. Da izklopite kuhališče, nastavite \mathcal{E} .

Hitri izklon kuhališča

Za 3 sekunde se dotaknite simbola kuhališča. Kuhališče se izklopi.

8.3 Priporočila za kuhanje

Preglednica kaže, katera stopnja moči (☰) je primerna za kakšno živilo. Čas priprave (⊖ min) se lahko razlikuje glede na vrsto, težo, debelino in kakovost živil. Za predgrevanje nastavite stopnjo moči 8–9.

	☰	⊖ min
Topljenje		
Maslo, med, želatina	1 - 2	-
Pogrevanje in ohranjanje toplote		
Obarjene klobasice ¹	3 - 4	-
Odtaljevanje in pogrevanje		
Špinača, globoko zamrznjena	3 - 4	15 - 25
Poširanje, nežno segrevanje		
Krompirjevi cmoki ¹	4. - 5.	20 - 30
Stepene omake, npr. bearneška ali holandska	3 - 4	8 - 12
Kuhanje, kuhanje v sopari, dušenje		
Riž, z dvojno količino vode	2. - 3.	15 - 30
Krompir v oblicah	4. - 5.	25 - 35
Testenine ¹	6 - 7	6 - 10
Juhe	3. - 4.	15 - 60
Zelenjava	2. - 3.	10 - 20
Enolončnica v loncu na pritisk	4. - 5.	-
Dušenje z maščobo		
Dušena pečenka	4 - 5	60 - 100
Golaž ²	3 - 4	50 - 60

	☰	⊖ min
Praženje/pečenje z malo maščobe ¹		
Zrezek, naraven ali paniran	6 - 7	6 - 10
Steak (debeline 3 cm)	7 - 8	8 - 12
Perutninska prsa (debeline 2 cm)	5 - 6	10 - 20
Hamburger (debeline 2 cm)*	6 - 7	10 - 20
Riba in ribji file, paniran	6 - 7	8 - 20
Kozice in raki	7 - 8	4 - 10
Praženje sveže zelenjave in gob	7 - 8	10 - 20
Globoko zamrznjene jedi, npr. pripravljene jedi za pripravo v ponvi	6 - 7	6 - 10
Omlete (pečene ena za drugo)	3. - 4.	3 - 10
Cvrenje, 150–200 g na porcijo v 1–2 l olja, cvrenje posameznih porcij ¹		
Globoko zamrznjeni izdelki, npr. ocvrt krompirček, piščančji medaljoni	8 - 9	-
Zelenjava, gobe, panirane, v pivskem testu ali tempuri	6 - 7	-
Drobno pecivo, npr. krofi, sadje v pivskem testu	4 - 5	-

9 Krmiljenje nape

Kuhališče ima sistem za odvajanje zraka, vgrajen v kuhhalno površino.

V nadaljevanju so opisane funkcije krmiljenja sistema za odvajanje zraka.

Tovarniške nastavitve lahko kadar koli spremenite.

→ "Osnovne nastavitve", Stran 11

Opomba: Za večjo zmogljivost uporabite nižjo posodo. Če je posoda visoka, pokrovko položite postrani.

9.1 Samodejni zagon prezračevalnega sistema

Ko določite stopnjo kuhanja za prvo kuhališče, sistem za odvajanje zraka samodejno začne delovati. Stopnja ventilatorja sveti na prikazu prezračevanja.

Po tem samodejnem zagonu lahko spremenite stopnjo ventilatorja.

→ "Sprememba ali izklop prezračevalnega sistema", Stran 9

9.2 Krmiljenje nape



Na plošči so 3 stopnje ventilatorja.

Vklop prezračevalnega sistema

1. Pritisnite .
- ✓ Prezračevalni sistem se vklopi pri prednastavljeni stopnji moči.
2. Izberite želeno stopnjo ventilatorja s simboloma + in -.
- ✓ Stopnja moči prezračevalnega sistema sveti.

Opomba: Če ste nastavili čas priprave ali čas alarma, se dotaknete , da se prikaže stopnja ventilatorja.

Sprememba ali izklop prezračevalnega sistema

1. Pritisnite .
2. Izberite želeno stopnjo ventilatorja ali jo spremenite na .

9.3 Intenzivna stopnja ventilatorja

Na voljo je intenzivna stopnja ventilatorja, pri kateri prezračevalni sistem kratek čas deluje z večjo močjo.

Vklop intenzivnega načina

1. Pritisnite .

¹ Brez pokrovke

² Predgrevanje na stopnji kuhanja 8–8.

2. Izberite stopnjo ventilatorja 3 in se nato dotaknite

BOOST .

✓ Prikaz  sveti.

Opomba: Po pribl. 8 minutah se aparat samodejno preklopi nazaj na stopnjo ventilatorja 3.

Sprememba ali izklop intenzivnega načina

1. Pritisnite .

2. Izberite zeleno stopnjo ventilatorja ali jo spremenite na .

9.4 Naknadno delovanje ventilatorja prezračevalnega sistema

Prezračevalni sistem deluje še nekaj minut po tem, ko z glavnim stikalom izklopite kuhališče.

Pogoj za to je, da je to kuhališče vklopljeno vsaj eno minuto in da prezračevalni sistem deluje.

Po preteku ustreznega časa se samodejno izklopi. Ta čas je odvisen od načina delovanja, za katerega je bil aparat nastavljen.

Ko je prezračevalni sistem vklopljen, sveti stopnja ventilatorja. Lahko ga kadar koli izklopite, tako da pritisnete .

10 CombiZone

Omogoča kombinacijo dveh enako velikih kuhališč, pri čemer se na obeh vklopi enaka stopnja moči. Ta funkcija je zasnovana predvsem za kuhanje v podolgovati posodi.

Funkcija omogoča kuhanje v posodi, ki pokriva eno kuhališče in jo lahko za udobnejše kuhanje premikate z enega kuhališča na drugo. V tem primeru obe kuhališči ohranita enako stopnjo kuhanja in enake nastavitve.

10.1 Namestitev posode

Uporabljajte posodo, ki se prilega kuhališču.

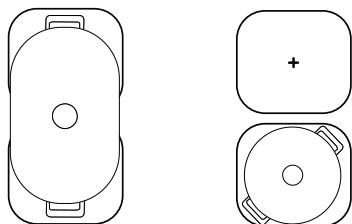

10.2 CombiZone aktiviranje

1. Izberite eno od kuhališč in nastavite stopnjo moči.

2. Dotaknite se .

✓  sveti in stopnja kuhanja se prikaže na prikazih obeh kuhališč.

10.3 CombiZone deaktiviranje

▶ Dotaknite se .

✓ Obe kuhališči še naprej delujeta kot dve neodvisni kuhališči.

11 Časovne funkcije



Vaša kuhalna plošča ima različne funkcije za nastavitve časa priprave:

- Programska ura za izklop
- Alarm

11.1 Programska ura za izklop

Omogoča programiranje časa priprave za kuhališče in samodejni izklop kuhališča po poteku nastavljenega časa.

Programiranje časa priprave



1. Izberite kuhališče in zeleno stopnjo kuhanja.
2. Dotaknite se .
- ✓ Prikaz  kuhališča sveti.
3. Z + ali – izberite čas priprave.
- ✓ Čas se začne odšteti.

Opombe

- Za vsa kuhališča lahko samodejno nastavite enak čas priprave. Več informacij najdete pod  → "Osnovne nastavitve", Stran 11

- Če pri kombiniranem kuhališču izberete funkcijo CombiZone, je nastavljeni čas enak za obe kuhališči.



Spreminjanje in brisanje časa priprave

1. Izberite kuhališče.
2. Dotaknite se .
3. Da spremenite čas priprave, se dotaknite + ali – ali nastavite .



11.2 Alarm

Omogoča aktiviranje alarma od 0 do 99 min. Ta funkcija deluje neodvisno od kuhališč in drugih nastavitvev. Kuhališč ne izklopi samodejno.

Nastavitev kuhinjske ure

1. Izberite kuhališče in se dvakrat dotaknite .
- ✓  poleg  sveti.
2. Z + ali – izberite zeleni čas.
- ✓ Čas se odšteva.

Spreminjanje ali brisanje časa alarma/opomnika



1. Večkrat se dotaknite , da zasveti prikaz  poleg .



2. Da spremenite čas priprave, se dotaknite + ali – ali nastavite .

12 PowerBoost

S to funkcijo velike količine vode segrejete hitreje kot z .

Ta funkcija je na voljo za vsa kuhališča, če ne deluje drugo kuhališče iste skupine.

Sicer na prikazu izbranega kuhališča utripata  in . Nato se samodejno nastavi  brez aktiviranja funkcije.

Za vklop izberite kuhališče in stopnjo kuhanja . Nato pritisnite **BOOST** .

Za vklop izberite kuhališče in se dotaknite –, da izberete želeno stopnjo kuhanja.

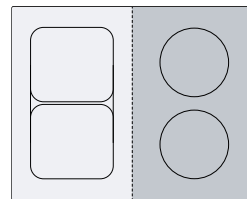

Opomba: V območju kombiniranega kuhališča lahko funkcijo aktivirate samo, kadar obe kuhališči uporabljate kot dve neodvisni kuhališči.

13 Otroško varovalo

Kuhalna plošča ima otroško varovalo. Tako preprečite, da bi otroci vklopili kuhhalno ploščo.

Da lahko vklopite to funkcijo, mora biti kuhhalna ploščla izklopljena.

Ko se dotaknete , za 4 sekunde vklopite ali izklopite otroško varovalo.

Če želite ob vsakem izklopu kuhhalne ploščle samodejno aktivirati otroško varovalo, lahko več informacij najdete pod Osnovne nastavitve → *Stran 11*.

14 Posamezni varnostni izklop



















Varnostna funkcija se aktivira, če je kuhališče dlje časa v uporabi in ne spremenite nobene nastavitve. Kuhališče prikaže **FB** in se izklopi.

Čas od 1 do 10 ur je odvisen od izbrane stopnje moči. Za vklop kuhališča pritisnite poljubno tipko.

15 Osnovne nastavitve

Osnovne nastavitve aparata lahko prilagodite svojim potrebam.

15.1 Pregled osnovnih nastavitvev

Prikaz	Nastavitev	Vrednost
 1	Otroško varovalo	 – Ročno. ¹  – Samodejno.  – Izklopljeno.
 2	Zvočni signali	 – Zvočna signala za potrditev in napako sta izklopljena.  – Vklopljen je samo zvočni signal za napako.  – Vklopljen je samo zvočni signal za potrditev.  – Vsi zvočni signali so vklopljeni ¹ .
 5	Samodejni izklop kuhališč.	 – izklopljen. ¹  1–99 – Minute za samodejnega izklopa.
 6	Trajanje zvočnega signala ob koncu programske ure	 1 – 10 sekund ¹  2 – 30 sekund  3 – 1 minuta
 7	Omejitev moči Po potrebi omogoča omejitev skupne moči	 – Izklopljeno. Največja moč kuhhalne ploščle ¹ .  1 – 1000 W. Najmanjša moč.

¹ Tovarniška nastavitvev

Prikaz	Nastavitev	Vrednost
	kuhalne plošče, če je to potrebno glede na značilnosti vaše električne inštalacije. Razpoložljive nastavitve so odvisne od največje moči kuhalne plošče. Natančne podatke najdete na tipski ploščici. Ko je ta funkcija aktivna in kuhalna plošča doseže nastavljeno omejitev moči, se prikaže – in višje stopnje moči ni mogoče izbrati.	1 – 1500 W. ... 3 – 3000 W. Priporočeno za 13 A. 3 – 3500 W. Priporočeno za 16 A. 4 – 4000 W. 4 – 4500 W. Priporočeno za 20 A. ... 9 – Največja moč kuhalne plošče.
ε 9	Čas izbire kuhališča	0 – Neomejeno: zadnje izbrano kuhališče lahko nastavite, ne da ga na novo izberete. ¹ 1 – Omejeno: zadnje izbrano kuhališče lahko nastavite v 10 sekundah po izbiri. Po tem času morate kuhališče znova izbrati, preden ga nastavite.
ε 12	Preizkus posode S to funkcijo lahko preizkusite kakovost posode.	0 – Ni primerno. 1 – Ni optimalno. 2 – Primerno.
ε 17	Nastavitev kroženja zraka ali delovanja na odhodni zrak.	0 – Konfiguracija delovanja s kroženjem zraka. ¹ 1 – Konfiguracija delovanja na odhodni zrak.
ε 18	Nastavitev samodejnega vklopa	0 – Izklopljeno. 1 – Vklopljeno. ¹
ε 20	Nastavitev zamika izklopa Če kuhalna plošča deluje na odhodni zrak, se prezračevalni sistem vklopi skupaj s stopnjo moči za pribl. 6 minut. Če kuhalna plošča deluje s kroženjem zraka, se prezračevalni sistem vklopi skupaj s stopnjo moči za pribl. 30 minut. Funkcija zamika izklopa se po tem času samodejno izklopi.	0 – Izklopljeno. 1 – Vklopljeno. ¹
ε 0	Ponastavitev na tovarniške nastavitve	0 – Individualne nastavitve. ¹ 1 – Tovarniške nastavitve.

15.2 Na osnovne nastavitve

Zahteva: Kuhalna plošča mora biti izklopljena.

1. Da vklopite kuhalno ploščo, se dotaknite ①.
2. V naslednjih 10 sekundah se za 4 sekunde dotaknite ∞.

Informacije o izdelku	Prikaz
Seznam pooblaščenih servisov (PS)	0 1
Proizvodna številka	Fd
Proizvodna številka 1	02.
Proizvodna številka 2	0.5

- ✓ Prvi štirje prikazi navajajo informacije o izdelku. Dotaknite se + ali –, da se prikažejo posamezni prikazi.

3. Za dostop do osnovnih nastavitvev se dotaknite ∞.
- ✓ ε in 1 izmenično utripata, prav tako tudi 0 kot predstavljen vrednost.
4. Večkrat se dotaknite ∞, da se prikaže želena funkcija.
5. Želena vrednost izberite z + ali –.
6. Za 4 sekunde se dotaknite ∞.
- ✓ Nastavitve so shranjene.

15.3 Izhod iz osnovnih nastavitvev

- ▶ Da izklopite kuhalno ploščo, se dotaknite ①.

16 Preizkus posode

Kakovost posode bistveno vpliva na hitrost in rezultat postopka kuhanja.

S to funkcijo lahko preizkusite kakovost posode.

Pred preizkusom se prepričajte, da se velikost dna posode ujema z velikostjo uporabljenega kuhališča.

Dostop poteka prek osnovnih nastavitvev. → *Stran 11*

16.1 Izvedba Preizkus posode

1. Posodo pri sobni temperaturi napolnite s pribl. 200 ml vode in jo postavite na sredino kuhališča, ki se najbolje prilega velikosti dna posode.
2. Odprite osnovne nastavitve in izberite ε 12.

¹ Tovarniška nastavitvev

3. Dotaknite se + ali -. Na kuhališčih utripa prikaz -.
- ✓ Funkcija je aktivirana.
- ✓ Čez 10 sekund se na prikazu kuhališč prikaže rezultat.

16.2 Preverjanje rezultata

Naslednja preglednica prikazuje, kaj rezultat pomeni za kakovost in hitrost postopka kuhanja.

Rezultat

- | | |
|---|--|
| 0 | Posoda ni primerna za kuhališče in se zato ne segreva. |
| 1 | Posoda se segreva počasneje, kot ste pričakovali, in postopek kuhanja ne poteka optimalno. |
| 2 | Posoda se pravilno segreva in postopek kuhanja je pravilen. |

Opomba: V primeru slabših rezultatov posodo ponovno postavite na manjše kuhališče, če obstaja. Za aktiviranje funkcije se dotaknite + ali -.

17 Čiščenje in nega

Da bo vaš aparat dolgo časa brezhibno deloval, ga skrbno čistite in negujte.

17.1 Čistilna sredstva

Primerna čistila ali strgala za steklokeramiko lahko kupite na pooblaščenem servisu, v spletni trgovini ali v trgovini.

POZOR

Neustrezna čistilna sredstva lahko poškodujejo površine aparata.

- ▶ Ne uporabljajte neustreznih čistilnih sredstev.
- ▶ Ne uporabljajte čistilnih sredstev dokler je kahalna plošča še vroča. To lahko povzroči sledi v površini aparata.

Neprimerna čistila

- Nerazredčeno pomivalno sredstvo
- Čistilo za pomivalni stroj
- Abrazivna sredstva
- Agresivna čistilna sredstva, kot so razpršilo za čiščenje pečice in odstranjevalci madežev
- Abrazivne gobice
- Visokotlačni čistilniki in parni čistilniki

17.2 Čiščenje kahalne plošče

Kahalno ploščo očistite po vsaki uporabi, da se ostanki jedi ne zapečejo.

Zahteva: Kuhalna plošča mora biti hladna. Samo če nastanejo madeži od sladkorja, riževega škroba, plastike ali aluminijaste folije, ne pustite, da se kahalna plošča ohladi.

1. Grobo umazanijo odstranite s strgalom za steklokeramiko.
2. Kuhalno ploščo očistite s čistilom za steklokeramiko. Upoštevajte navodila za čiščenje na embalaži čistila.

Namigi

- S posebno gobico za steklokeramiko lahko dosežete dober rezultat čiščenja.
- Če je dno posode čisto, ostane površina kahalne plošče v dobrem stanju.

17.3 Čiščenje profilov

Če so po uporabi na profilih umazanija ali madeži, jih očistite.

Opomba: Ne uporabljajte strgal za steklo.

1. Očistite s toplo milnico in mehko krpo. Nove gobaste krpe pred uporabo temeljito izperite.
2. Osušite z mehko krpo.

17.4 Maščobni filter

Maščobni filter filtrira maščobo iz pare, ki nastaja med kuhanjem. Filter je sestavljen iz posode in dveh maščobnih filtrov, ki ju lahko odstranite. Interval čiščenja je odvisen od količine in vrste maščobe, ki jo uporabljate med kuhanjem. Da zagotovite optimalno delovanje, maščobni filter očistite takoj, ko opazite maščobne obloge, ali najmanj enkrat mesečno.

⚠ OPOZORILO – Nevarnost požara!

Maščobne obloge v maščobnih filterih se lahko vnamejo.

- ▶ Aparata nikdar ne uporabljajte brez maščobnih filtrov.
- ▶ Maščobne filtre redno čistite.
- ▶ V bližini aparata nikoli ne uporabljajte odprtega plamena (npr. za flambiranje).

POZOR

Če maščobni filtri padejo na kahalno ploščo pod njimi, jo lahko poškodujejo.

- ▶ Z eno roko primate maščobni filter na spodnji strani.

1. Odstranite maščobni filter.

- ▶ V spodnjem delu posode se lahko nabira maščoba. Maščobnega filtra ne nagibajte, da preprečite kapljanje maščobe.

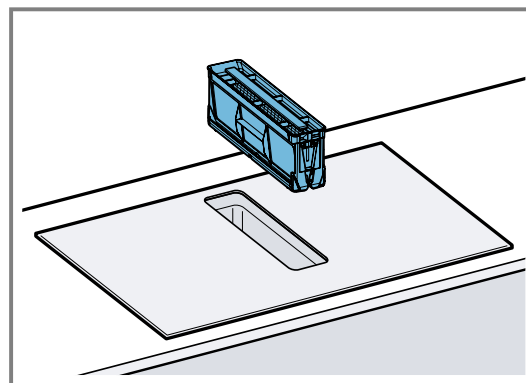

2. Razstavite dele maščobnega filtra.

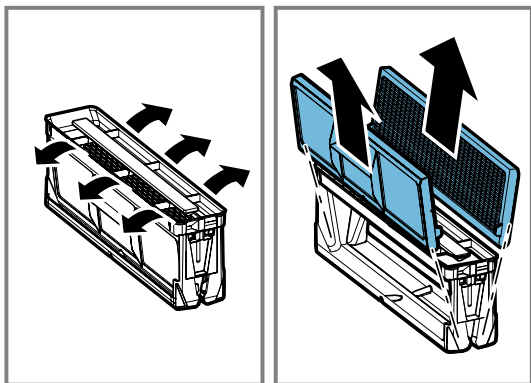

3. Maščobni filter očistite v pomivalnem stroju ali ročno.
→ "Ročno čiščenje maščobnih filtrov", Stran 14
→ "Čiščenje maščobnih filtrov v pomivalnem stroju", Stran 14
4. Po potrebi odstranite filtre proti neprijetnim vonjavam ali zvočne filtre in očistite aparat od znotraj.
5. Če v aparat zaidejo predmeti, jih odstranite in se prepričajte, da dotok do prelivne posode ni blokiran.
6. Notranjost aparata obrišite z milnico in krpo za pomivanje.
7. Po čiščenju vstavite osušeni maščobni filter.

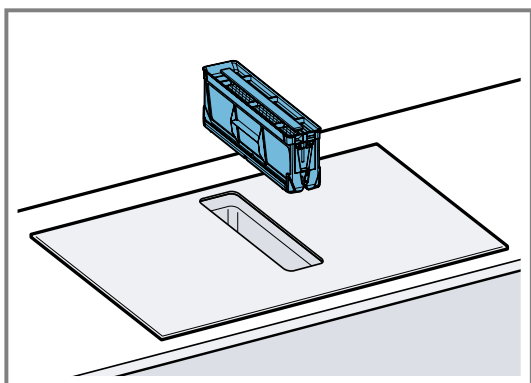

Ročno čiščenje maščobnih filtrov

1. Razstavite dele maščobnega filtra.
2. Maščobni filter namočite v vroči milnici.
- ▶ Maščobni filter očistite s ščetko. Ne uporabljajte agresivnih čistil, ki vsebujejo kisline ali baze.
 - ▶ Pri trdovratni umazaniji lahko uporabite poseben razmaščevalec. Razmaščevalec lahko kupite na pooblaščenem servisu, v spletni trgovini ali v specializirani trgovini.
3. Maščobni filter dobro izperite.
4. Počakajte, da voda odteče z maščobnega filtra.
5. Vgradite dele maščobnega filtra.
6. Po sušenju vstavite maščobni filter v aparat.

Čiščenje maščobnih filtrov v pomivalnem stroju

1. Odstranite maščobni filter.
2. Razstavite dele maščobnega filtra.

3. Dele maščobnega filtra položite v pomivalni stroj in jih ne ukleščite.

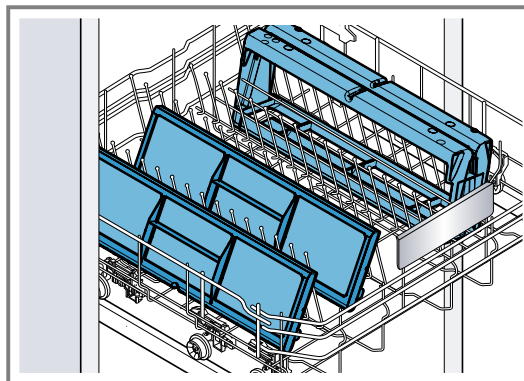

Zelo umazanih maščobnih filtrov ne čistite skupaj s posodo. Ne uporabljajte agresivnih čistil, ki vsebujejo kisline ali baze.

4. Vključite pomivalni stroj. Pri nastavitvi temperature izberite največ 70 °C.
5. Počakajte, da voda odteče z maščobnega filtra.
6. Po sušenju vstavite maščobni filter v aparat.

17.5 Filter proti neprijetnim vonjavam ali zvočni filter

Filte proti neprijetnim vonjavam ali zvočne filtre lahko kupite v specializirani trgovini, na pooblaščenem servisu ali v spletni trgovini.

Opombe

- Zamenjajte filtre proti neprijetnim vonjavam, ko se na aparatu prikaže opozorilo.
→ "Ponastavitev prikaza nasičenosti", Stran 15
- Zvočne filtre zamenjajte, če so umazani.

Zahteva: Uporabljajte samo originalne filtre, da zagotovite optimalno delovanje.

1. Odstranite maščobni filter.
2. Odstranite vse 4 filtre proti neprijetnim vonjavam ali zvočne filtre in jih zavržite v skladu s predpisi.

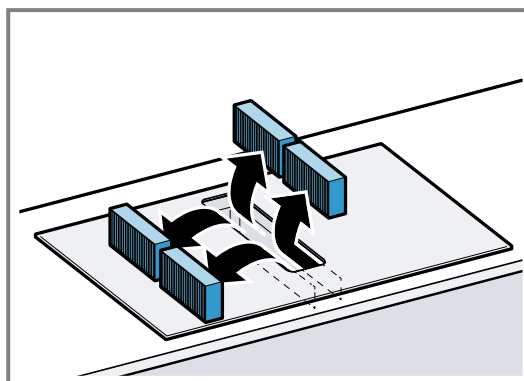

3. Oba nova filtra proti neprijetnim vonjavam ali zvočna filtra vstavite v aparat na levi in desni strani in ju potisnite naprej.

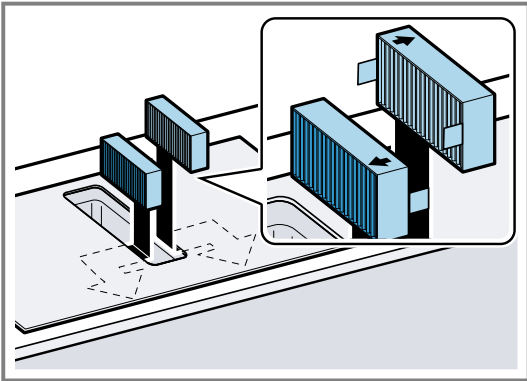

4. Druga dva filtra proti neprijetnim vonjavam ali zvočna filtra vstavite v aparat na levi in desni strani.

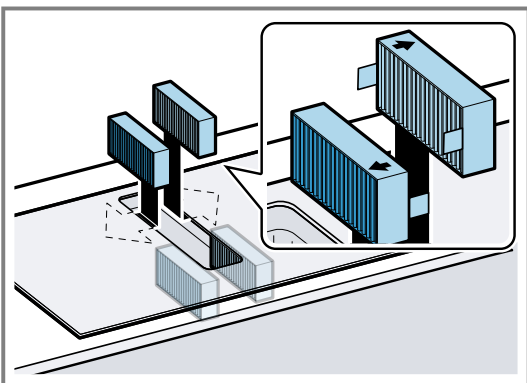

5. Vstavite maščobni filter v aparat.

Ponastavitev prikaza nasičenosti

Po izklopu aparata sveti *F*.

1. Zamenjajte filtre proti neprijetnim vonjavam.
→ "Filter proti neprijetnim vonjavam ali zvočni filter", Stran 14
2. Držite , dokler se ne oglasi zvočni signal.
✓ *F* preneha svetiti. Prikaz filtrov proti neprijetnim vonjavam je ponastavljen.

17.6 Čiščenje prelivne posode

V prelivni posodi se nabirajo tekočine ali predmeti, ki od zgoraj pridejo v aparat.

Zahteva: Aparat je ohlajen in prikaz preostale toplote je ugasnil.

1. Prelivno posodo držite z eno roko in jo z drugo roko odvijte.
 - ▶ Prelivne posode ne nagibajte, da preprečite iztekanje tekočine.

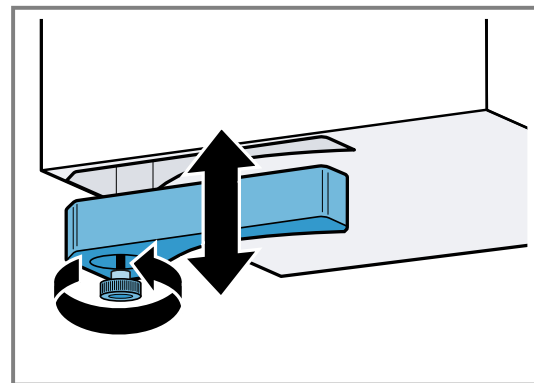

2. Prelivno posodo izpraznite in izperite.
3. Po potrebi odvijte vijak in prelivno posodo brez vijaka očistite v pomivalnem stroju.
4. Po čiščenju znova privijte prelivno posodo.
5. Poskrbite, da dotok do prelivne posode ne bo blokirani.
Če v aparat zaidejo predmeti, jih odstranite, ko se aparat ohladi. V ta namen odstranite maščobni filter.

18 Odpravljanje motenj

Manjše motnje na aparatu lahko odpravite sami. Preverite informacije za odpravljanje motenj, preden se obrnete na pooblaščen servis. Tako se izognete nepotrebnim stroškom.

⚠ OPOZORILO – Nevarnost poškodb!

Nestrokovna popravila so nevarna.

- ▶ Popravila stroja sme izvajati le izšolano strokovno osebje.
- ▶ Če je stroj pokvarjen, pokličite storitveni servis za stranke.
→ "Servisna služba", Stran 17

⚠ OPOZORILO – Nevarnost električnega udara!

Nestrokovna popravila so nevarna.

- ▶ Popravila aparata sme izvajati samo izšolano strokovno osebje.
- ▶ Za popravilo aparata je dovoljeno uporabljati samo originalne nadomestne dele.
- ▶ Če je omrežni priključni kabel ali priključni kabel aparata poškodovan, ga morate zamenjati s posebnim omrežnim priključnim kablom ali priključnim kablom aparata, ki je na voljo pri proizvajalcu oziroma njegovi servisni službi.
- ▶ Če je omrežni priključni vodnik tega aparata poškodovan, ga mora zamenjati izšolano strokovno osebje.

18.1 Opozorila

Opombe

- Če se na zaslonu prikaže *E*, pritisnite tipko ustreznega kuhališča in ga držite ter preberite kodo motnje.

- Če koda motnje ni v naslednji preglednici, izključite kuhhalno ploščo iz električnega omrežja, počakajte 30 sekund in kuhhalno ploščo ponovno priključite. Če se prikaz ponovno pokaže, pokličite službo za podporo strankam in navedite natančno kodo motnje.

- Če pride do napake, se aparat ne preklopi v način nizke porabe.
- Za zaščito elektronskih sestavnih delov aparata pred pregrevanjem ali preveliko napetostjo lahko kuhalna plošča začasno zmanjša stopnjo moči.

18.2 Navodila na zaslону

Napaka	Vzrok in odprava napak
Noben prikaz ne sveti.	Električno napajanje je prekinjeno. <ul style="list-style-type: none"> ▶ Z drugimi električnimi aparati preverite, če je prišlo do izpada električnega toka. <hr/> Aparat ni priključen v skladu z vezalno shemo. <ul style="list-style-type: none"> ▶ Aparat priključite v skladu z vezalno shemo. <hr/> Motnja elektronike <ul style="list-style-type: none"> ▶ Če motnje ni mogoče odpraviti, obvestite pooblaščen servis.
Prezračevanje ne deluje	Aparat ni priključen v skladu z vezalno shemo. <ul style="list-style-type: none"> ▶ Aparat priključite v skladu z vezalno shemo.
Prikazi utripajo.	Upravljalno polje je vlažno ali pa je na njem predmet. <ul style="list-style-type: none"> ▶ Osušite upravljalno polje ali odstranite predmet.
F	Filter za vonjave je nasičen ali prikaz nasičenosti sveti, čeprav ste filter zamenjali. <ul style="list-style-type: none"> ▶ Zamenjajte filter in ponastavite prikaz nasičenosti filtra. Več informacij najdete v poglavju . → "Čiščenje in nega", Stran 13
F2, F 4, E 7015, E 8207, E 8208	Elektronika se je pregrela in je izklopila eno ali vsa kuhališča. <ul style="list-style-type: none"> ▶ Počakajte, da se elektronika dovolj ohladi. Nato se dotaknite poljubne tipke na upravljalnem polju.
F5 + stopnja moči in zvočni signal	Na upravljalnem polju stoji vroča posoda. Elektronika se zato lahko pregreje. <ul style="list-style-type: none"> ▶ Odstranite posodo. Prikaz napake po kratkem času ugasne. Lahko nadaljujete s kuhanjem.
F5 in zvočni signal	Na upravljalnem polju stoji vroča posoda. Za zaščito elektronike se je kuhališče izklopilo. <ul style="list-style-type: none"> ▶ Odstranite posodo. Počakajte nekaj sekund. Dotaknite se poljubne upravljalne površine. Ko prikaz napake ugasne, lahko nadaljujete s kuhanjem.
F1/F6	Kuhališče se je pregrelo in izklopilo, da zaščiti delovno površino. <ul style="list-style-type: none"> ▶ Počakajte, da se elektronika dovolj ohladi, in nato ponovno vklopite kuhališče.
F8	Kuhališče je dalj časa delovalo brez prekinitev. <ul style="list-style-type: none"> ▶ Posamezni varnostni izklop je vklopljeno. Za nastavitev kuhališča se dotaknite poljubne tipke in izklopite prikaz.
E 9000/E9010	Napaka v delovni napetosti, izven običajnega območja delovanja. <ul style="list-style-type: none"> ▶ Obrnite se na dobavitelja električne energije.
U400/E9011	Kuhalna plošča ni pravilno priključena. <ul style="list-style-type: none"> ▶ Kuhalno ploščo izključite iz električnega omrežja. Kuhalno ploščo priključite v skladu z vezalno shemo.
d E	Aktiviran je demonstracijski način. <ul style="list-style-type: none"> ▶ Kuhalno ploščo izključite iz električnega omrežja. Počakajte 30 sekund in priključite kuhalno ploščo. V naslednjih 3 minutah se dotaknite poljubnega senzorja. Demonstracijski način je deaktiviran.
-	Otroško varovalo je aktiviran. <ul style="list-style-type: none"> ▶ Deaktiviranje Otroško varovalo

18.3 Običajni zvoki vašega aparata

Indukcijski aparat lahko včasih povzroči zvoke ali vibracije, npr. brenčanje, šumenje, pokljanje, zvoke ventilatorja ali ritmične zvoke.

19 Odstranjevanje

19.1 Odstranitev starega aparata v odpad

Okolju prijazna odstranitev v odpad omogoča ponovno uporabo dragocenih surovin.

1. Izvlecite vtič iz omrežnega priključnega vodnika.
2. Prerežite omreži priključni vodnik.
3. Aparat odstranite na okolju prijazen način.
Informacije o aktualnih možnostih odstranitve v odpad dobite pri strokovnem prodajalcu kot tudi na občinski ali mestni upravi.



Ta naprava je označena v skladu z evropsko smernico o odpadni električni in elektronski opre (waste electrical and electronic equipment - WEEE). V okviru smernice sta določena prevzem in recikliranje starih naprav, ki vejljata v celotni Evropski uniji.

20 Servisna služba

Za delovanje pomembne originalne nadomestne dele v skladu z ustrežno uredbo o ekološki zasnovi izdelkov lahko dobite na našem pooblaščenem servisu najmanj 10 let od dne, ko je stroj dan na trg znotraj evropskega gospodarskega prostora.

Opomba: Poseg storitvenega servisa za stranke je v okviru garancijskih pogojev proizvajalca brezplačen.

Podrobne informacije o garancijskem roku in garancijskih pogojih v vaši državi lahko pridobite prek kode QR na priloženem dokumentu s kontaktnimi podatki za servis in z garancijskimi pogoji, pri naši službi za podporo strankam, pri prodajalcu ali na naši spletni strani.

Ko pokličete pooblaščen servis, potrebujete številko proizvoda (E-Nr.) in proizvodno številko (FD) aparata. Kontaktne podatke službe za podporo strankam lahko pridobite prek kode QR na priloženem dokumentu s kontaktnimi podatki za servis in z garancijskimi pogoji ali na naši spletni strani.

Informacije v skladu z uredbo (EU) 65/2014, (EU) 66/2014 in (EU) 2023/826 lahko najdete na spletu pod www.bosch-home.com na strani izdelka in na servisni strani vašega aparata pri navodilih za uporabo in dodatnih dokumentih.

20.1 Številka izdelka (E-Nr.) in proizvodna številka (FD)

Identifikacijsko številko izdelka (E-Nr.) in proizvodno številko (FD) najdete na tipski tablici stroja.

Tipsko ploščico najdete:

- v tehničnem opisu aparata.
- spredaj na spodnji strani kuhalne plošče.

Številka izdelka (št. E) se nahaja tudi na steklokeramiki. Servisni indeks (KI) in proizvodno številko (FD) pa lahko vidite tudi v osnovnih nastavitvah → *Stran 11*.

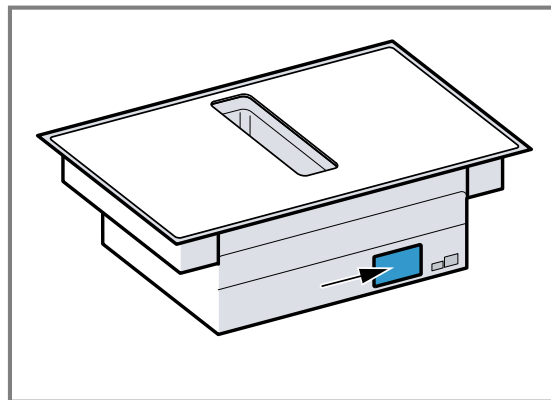

Da boste svoje podatke o aparatu in telefonsko številko servisne službe hitro našli, si jih zapišite.

21 Testne jedi

Ta priporočila za nastavitve so namenjena preizkusnim inštitutom za lažje testiranje naših aparatov. Preizkusi so bili opravljeni z našimi kompleti posode za indukcijske kuhalne plošče. Te komplete pribora lahko po potrebi naknadno kupite v specializiranih trgovinah, na našem pooblaščenem servisu ali v naši spletni trgovini.

21.1 Topljenje čokoladnega preliva

Sestavine: 150 g temne čokolade (55 % kakava).

- Lonec Ø 16 cm brez pokrovke
 - Kuhanje: stopnja moči 1.

21.2 Pogrevanje in ohranjanje toplote enolončnice iz leče

Recept po DIN 44550

Začetna temperatura 20 °C

Segrevanje, brez mešanja

- Lonec Ø 16 cm s pokrovko, količina: 450 g
 - Segrevanje: trajanje 1 min. 30 sek., stopnja moči 9
 - Nadaljevanje kuhanja: stopnja moči 1.
- Lonec Ø 20 cm s pokrovko, količina: 800 g
 - Segrevanje: trajanje 2 min. 30 sek., stopnja moči 9
 - Nadaljevanje kuhanja: stopnja moči 1.

21.3 Pogrevanje in ohranjanje toplote enolončnice iz leče

Npr.: premer leče 5-7 mm, začetna temperatura 20 °C
Po 1 min. segrevanja premešajte

- Lonc Ø 16 cm s pokrovko, količina: 500 g
 - Segrevanje: trajanje pribl. 1 min. 30 sek., stopnja moči 9
 - Nadaljevanje kuhanja: stopnja moči 1.
- Lonc Ø 20 cm s pokrovko, količina: 1 kg
 - Segrevanje: trajanje pribl. 2 min. 30 sek., stopnja moči 9
 - Nadaljevanje kuhanja: stopnja moči 1.

21.4 Bešamelna omaka

Temperatura mleka: 7 °C

- Lonc Ø 16 cm brez pokrovke, sestavine: 40 g masla, 40 g moke, 0,5 l mleka s 3,5 % maščobe in ščepec soli

Priprava bešamelne omake

1. Raztopite maslo, umešajte moko in sol ter vse skupaj segrejte.
 - ▶ Segrevanje: trajanje 6 min., stopnja moči 2
2. Prežganju dodajte mleko in ob neprestanem mešanju kuhajte, dokler ne zavre.
 - ▶ Segrevanje: trajanje 6 min. 30 sek., stopnja moči 7
3. Ko bešamelna omaka zavre, pustite posodo še 2 min. na kuhališču in neprestano mešajte.
 - ▶ Nadaljevanje kuhanja: stopnja moči 2

21.5 Kuhanje mlečnega riža s pokrovko

Temperatura mleka: 7 °C

1. Mleko segrevajte, dokler se ne začne dvigati. Segrejte brez pokrovke. Po 10 min. segrevanja premešajte.
2. Nastavite priporočeno stopnjo moči in v mleko dodajte riž, sladkor in sol.

Čas priprave, vključno s segrevanjem pribl. 45 min.

- Lonc Ø 16 cm, sestavine: 190 g okroglozrnatega riža, 90 g sladkorja, 750 ml mleka s 3,5 % maščobe in 1 g soli
 - Segrevanje: trajanje pribl. 5 min. 30 sek., stopnja moči 8.
 - Nadaljevanje kuhanja: stopnja moči 3
- Lonc Ø 20 cm, sestavine: 250 g okroglozrnatega riža, 120 g sladkorja, 1 l mleka s 3,5 % maščobe in 1,5 g soli
 - Segrevanje: trajanje pribl. 5 min. 30 sek., stopnja moči 8.
 - Nadaljevanje kuhanja: stopnja moči 3, po 10 min. premešajte

21.6 Kuhanje mlečnega riža brez pokrovke

Temperatura mleka: 7 °C

1. V mleko dodajte sestavine in segrevajte ob neprestanem mešanju.
2. Ko mleko doseže pribl. 90 °C, izberite priporočeno stopnjo moči in pustite, da na nižji stopnji rahlo vre pribl. 50 min.
 - Lonc Ø 16 cm brez pokrovke, sestavine: 190 g okroglozrnatega riža, 90 g sladkorja, 750 ml mleka s 3,5 % maščobe in 1 g soli

- Segrevanje: trajanje pribl. 5 min. 30 sek., stopnja moči 8.
- Nadaljevanje kuhanja: stopnja moči 3
- Lonc Ø 20 cm brez pokrovke, sestavine: 250 g okroglozrnatega riža, 120 g sladkorja, 1 l mleka s 3,5 % maščobe in 1,5 g soli
 - Segrevanje: trajanje pribl. 5 min. 30 sek., stopnja moči 8.
 - Nadaljevanje kuhanja: stopnja moči 2.

21.7 Kuhanje riža

Recept po DIN 44550

Temperatura vode: 20 °C

- Lonc Ø 16 cm s pokrovko, sestavine: 125 g dolgozrnatega riža, 300 g vode in ščepec soli
 - Segrevanje: trajanje pribl. 2 min. 30 sek., stopnja moči 9
 - Nadaljevanje kuhanja: stopnja moči 2
- Lonc Ø 20 cm s pokrovko, sestavine: 250 dolgozrnatega riža, 600 g vode in ščepec soli
 - Segrevanje: trajanje pribl. 2 min. 30 sek., stopnja moči 9
 - Nadaljevanje kuhanja: stopnja moči 2.

21.8 Peka svinjskega fileja

Začetna temperatura fileja: 7 °C

- Ponev Ø 24 cm brez pokrovke, sestavine: 3 svinjski fileji, skupna teža pribl. 300 g, debelina 1 cm, in 15 ml sončničnega olja
 - Segrevanje: trajanje pribl. 1 min. 30 sek., stopnja moči 9
 - Nadaljevanje kuhanja: stopnja moči 7

21.9 Priprava palačink

Recept po DIN EN 60350-2

- Ponev Ø 24 cm brez pokrovke, sestavine: 55 ml testa na palačinko
 - Segrevanje: trajanje 1 min. 30 sek., stopnja moči 9
 - Nadaljevanje kuhanja: stopnja moči 7

21.10 Cvrenje globoko zamrznjenega ocvrtega krompirčka

- Lonc Ø 20 cm brez pokrovke, sestavine: 2 l sončničnega olja. Za vsak postopek cvrenja: 200 g globoko zamrznjenega ocvrtega krompirčka, debeline 1 cm.
 - Segrevanje: stopnja moči 9, dokler olje ne doseže temperature 180 °C.
 - Nadaljevanje kuhanja: stopnja moči 9



Thank you for buying a Bosch Home Appliance!

Register your new device on MyBosch now and profit directly from:

- **Expert tips & tricks for your appliance**
- **Warranty extension options**
- **Discounts for accessories & spare-parts**
- **Digital manual and all appliance data at hand**
- **Easy access to Bosch Home Appliances Service**

Free and easy registration – also on mobile phones:
www.bosch-home.com/welcome

BOSCH
HOME APPLIANCES
SERVICE

Looking for help? You'll find it here.

Expert advice for your Bosch home appliances, help with problems
or a repair from Bosch experts.

Find out everything about the many ways Bosch can support you:

www.bosch-home.com/service

Contact data of all countries are listed in the attached service directory.

BSH Hausgeräte GmbH

Carl-Wery-Straße 34
81739 München, GERMANY
www.bosch-home.com

A Bosch Company



9001929948 (050331) REG25

sl