



**Register** your  
new device on  
MyBosch now and  
get free benefits:  
[bosch-home.com/  
welcome](https://bosch-home.com/welcome)



# Table de cuisson à induction Flex avec système de ventila- tion intégré

PXX8..D...

[fr] Manuel d'utilisation

**Pour plus d'informations, veuillez vous reporter au Guide de l'utilisateur numérique.**



## Table des matières

1	Sécurité.....	2
2	Éviter les dommages matériels.....	5
3	Protection de l'environnement et économies d'énergie.....	6
4	Ustensiles appropriés.....	6
5	Description de l'appareil.....	8
6	Modes de fonctionnement.....	9
7	Avant la première utilisation .....	10
8	Avant la première utilisation .....	10
9	Utilisation .....	11
10	Commande de la hotte.....	13
11	FlexInduction.....	14
12	MoveMode .....	14
13	Fonctions de temps .....	15
14	PowerBoost .....	16
15	PanBoost .....	16
16	Fonction Maintien au chaud.....	16
17	Valider les réglages .....	16
18	PerfectFry Sensor .....	17
19	Sécurité enfants .....	18
20	Protection anti-effacement.....	18
21	Coupure de sécurité individuelle.....	19
22	Réglages de base.....	19
23	Test casserole .....	21
24	Limitation de puissance .....	21
25	Home Connect .....	21
26	Nettoyage et entretien .....	23
27	FAQ .....	27
28	Dépannage .....	29
29	Mise au rebut.....	30
30	Déclaration de conformité.....	31
31	Service après-vente .....	31
32	Plats tests.....	32

## 1 Sécurité

Respectez les consignes de sécurité suivantes.

### 1.1 Indications générales

- Lisez attentivement cette notice.
- Conservez les notices, la carte de l'appareil ainsi que les informations produit en vue d'une réutilisation ultérieure ou pour un futur nouveau propriétaire.
- Ne branchez pas l'appareil si ce dernier a été endommagé durant le transport.

### 1.2 Utilisation conforme

Seul un personnel qualifié et agréé peut raccorder l'appareil sans fiche. En cas de dommages dus à un raccordement incorrect, il n'y a aucun droit à la garantie.

La sécurité d'utilisation est garantie uniquement en cas d'installation correcte et conforme aux instructions de montage. Le monteur est responsable du fonctionnement correct sur le lieu où l'appareil est installé. Utilisez l'appareil uniquement :

- pour préparer des aliments et des boissons.
- sous surveillance. Surveillez constamment les processus de cuisson de courte durée.
- pour un usage privé et dans les pièces fermées d'un domicile.
- jusqu'à une altitude maximale de 2000 m au-dessus du niveau de la mer.

N'utilisez pas l'appareil :

- sur des bateaux ou dans des véhicules.
- avec une minuterie externe ou une télécommande séparée. Ceci ne s'applique pas si le fonctionnement avec les appareils relevant de la norme EN 50615 est désactivé.
- pour aspirer des substances et des vapeurs dangereuses ou explosives.
- pour aspirer de petites pièces ou des liquides.

Si vous portez un dispositif médical implanté (par ex. un stimulateur cardiaque ou un défibrillateur), assurez-vous auprès de votre médecin que ce dispositif est en conformité avec la directive 90/385/CEE du Conseil des Communautés européennes du 20 Juin 1990 ainsi qu'avec les normes EN 45502-2-1 et EN 45502-2-2 et qu'il a été sélectionné, implanté et programmé en respectant la norme VDE-AR-E 2750-10. Si ces conditions sont remplies et que par ailleurs des ustensiles de cuisine et récipients non métalliques dotés de poignées non métalliques sont utilisés, l'utilisation de cette table de cuisson à induction est sans risque en cas d'utilisation conforme.

### 1.3 Restrictions du périmètre utilisateurs

Les enfants de 8 ans et plus, les personnes souffrant d'un handicap physique, sensoriel ou mental ou ne détenant pas l'expérience et/ou les connaissances nécessaires pourront utiliser cet appareil à condition de le faire sous surveillance, ou que son utilisation sûre leur ait été enseignée et qu'ils aient compris les dangers qui en émanent.

Les enfants ne sont pas autorisés à jouer avec l'appareil.

Les enfants ne doivent en aucun cas s'occuper du nettoyage et de la maintenance utilisateur, sauf s'ils sont âgés de 15 ans et plus et agissent sous surveillance.

Les enfants de moins de 8 ans doivent être tenus à distance de l'appareil et du cordon d'alimentation secteur.

### 1.4 Utilisation sûre

#### **⚠ AVERTISSEMENT – Risque d'asphyxie !**

Les enfants risquent d'inhaler ou d'avaler des petits morceaux et s'étouffer.

- ▶ Conserver les petites pièces hors de portée des enfants.
- ▶ Ne pas laisser les enfants jouer avec les petites pièces.

Les enfants risquent de s'envelopper dans les matériaux d'emballage ou de les mettre sur la tête et de s'étouffer.

- ▶ Conserver les matériaux d'emballage hors de portée des enfants.
- ▶ Ne jamais laisser les enfants jouer avec les emballages.

#### **⚠ AVERTISSEMENT – Risque d'empoisonnement !**

Les gaz de combustion réaspirés peuvent provoquer un empoisonnement. Les foyers à combustion alimentés en air ambiant (par exemple appareils de chauffage au gaz, au fioul, au bois ou au charbon, les chauffe-eaux intégrés sous cuve, les chauffe-eaux accumulateurs) prélèvent l'air de combustion dans la pièce où ils sont installés et rejettent les gaz de fumée à l'extérieur par le biais d'un système spécifique (par ex., cheminée). Lorsque la hotte aspirante est en marche, elle prélève de l'air dans la cuisine et dans les pièces voisines. L'absence d'un apport d'air suffisant crée une pression négative. Les gaz toxiques provenant de la cheminée ou du conduit d'évacuation sont réaspirés dans les pièces d'habitation.

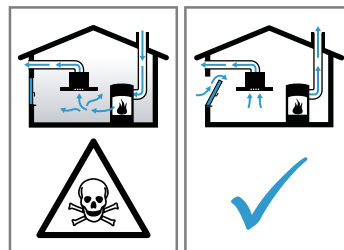

- ▶ En cas d'utilisation simultanée de l'appareil en mode évacuation extérieure et d'un foyer à combustion alimenté en air ambiant, veillez impérativement à ce que l'apport d'air soit toujours suffisant.
- ▶ Le fonctionnement sûr de l'appareil n'est possible que si la dépression dans la pièce où est installé le foyer ne dépasse pas 4 Pa (0,04 mbar). Cette valeur n'est réalisable que si l'apport d'air frais nécessaire à la combustion est assuré par des ouvertures non obturables, par exemple dans des portes ou fenêtres, associées à un caisson mural d'entrée et de sortie d'air, ou bien par d'autres moyens techniques. Un caisson mural d'entrée et de sortie d'air ne suffit pas à assurer la valeur minimale nécessaire.
- ▶ Demandez toujours conseil à un maître ramoneur compétent qui pourra évaluer l'ensemble du réseau de ventilation de la maison et vous proposer le moyen le mieux adapté pour l'aération.
- ▶ Si l'appareil est utilisé exclusivement en mode recirculation de l'air, le fonctionnement est possible sans restriction.

### **⚠ AVERTISSEMENT – Risque d'incendie !**

La cuisson non surveillée sur des plaques de cuisson avec de la graisse ou de l'huile peut être dangereuse et provoquer des incendies.

- ▶ Ne jamais laisser des huiles et graisses chaudes sans surveillance.
- ▶ Ne jamais essayer d'éteindre un feu avec de l'eau, mais éteignez l'appareil et couvrez ensuite les flammes, par exemple avec un couvercle ou une couverture anti-feu.

La surface de cuisson devient très chaude.

- ▶ Ne jamais poser d'objets inflammables sur la surface de cuisson ou à proximité immédiate.
- ▶ Ne jamais conserver d'objets sur la surface de cuisson.

L'appareil devient chaud.

- ▶ Ne jamais ranger des objets inflammables ni d'aérosols dans les tiroirs situés directement sous la table de cuisson.

Les recouvrements pour la table de cuisson pourraient entraîner des accidents, p. ex. en raison de surchauffe, d'inflammation ou d'éclats de matériau.

- ▶ Ne pas utiliser de recouvrements pour la table de cuisson.

Éteignez la table de cuisson à l'aide de l'interrupteur principal après chaque utilisation.

- ▶ N'attendez pas que la table de cuisson s'éteigne automatiquement lorsqu'il n'y a aucune poêle ou casserole dessus.

Les dépôts de graisse dans les filtres à graisse peuvent s'enflammer.

- ▶ Ne faites jamais fonctionner l'appareil sans filtre à graisse.
- ▶ Nettoyez régulièrement le filtre à graisse.
- ▶ Ne travaillez jamais avec une flamme nue à proximité de l'appareil (par ex. ne faites rien flamber).
- ▶ Installez l'appareil à proximité d'un foyer à combustibles solides (par ex. bois ou charbon) uniquement en présence d'un capot fermé et non amovible. Il ne doit pas y avoir de projection d'étincelles.

### **⚠ AVERTISSEMENT – Risque de brûlures !**

En cours d'utilisation, l'appareil et ses éléments tactiles deviennent chauds, en particulier le cadre de la table de cuisson s'il y en a un.

- ▶ Il convient d'être prudent afin d'éviter tout contact avec les résistances chauffantes.
- ▶ Tenir à l'écart les jeunes enfants âgés de moins de 8 ans.

Les grilles de protection de plaque de cuisson pourraient entraîner des accidents.

- ▶ Ne jamais utiliser de grille de protection de plaque de cuisson.

Les objets en métal deviennent très rapidement brûlants lorsqu'ils sont posés sur la table de cuisson.

- ▶ Ne posez jamais d'objets métalliques tels que couteaux, fourchettes, cuillères et couvercles sur la table de cuisson.

L'appareil devient chaud pendant son fonctionnement.

- ▶ Laissez refroidir l'appareil avant de le nettoyer.
- ▶ Si des liquides chauds pénètrent dans l'appareil, ne retirez pas le filtre à graisse ou le réservoir de trop-plein avant que l'appareil n'ait refroidi.

### **⚠ AVERTISSEMENT – Risque d'électrocution !**

Les réparations non conformes sont dangereuses.

- ▶ Seul un personnel dûment qualifié peut entreprendre des réparations sur l'appareil.
- ▶ Seules des pièces de rechange d'origine peuvent être utilisées pour réparer l'appareil.
- ▶ Si le cordon d'alimentation secteur ou le cordon de raccordement de cet appareil est endommagé, il doit être remplacé par un cordon d'alimentation ou de raccordement spécifique qui est disponible auprès du fabricant ou de notre service après-vente.

Un appareil endommagé ou un cordon d'alimentation secteur endommagé est dangereux.

- ▶ N'utilisez jamais un appareil endommagé.
- ▶ Ne jamais faire fonctionner l'appareil avec une surface fissurée ou cassée.
- ▶ Ne tirez jamais sur le cordon d'alimentation secteur pour débrancher l'appareil du sec-

teur. Débranchez toujours la fiche du cordon d'alimentation secteur.

- ▶ Si l'appareil ou le cordon d'alimentation secteur est endommagé, couper immédiatement le fusible dans le boîtier à fusibles.
- ▶ Appelez le service après-vente.

→ Page 31

L'infiltration d'humidité peut occasionner un choc électrique.

- ▶ Ne pas utiliser de nettoyeur vapeur ou haute pression pour nettoyer l'appareil.
- L'isolation des câbles des appareils électroménagers peut fondre au contact des pièces chaudes de l'appareil.
- ▶ Ne jamais mettre le câble de raccordement des appareils électroménagers en contact avec des pièces chaudes de l'appareil.

### **⚠ AVERTISSEMENT – Risque de blessure !**

Les casseroles peuvent se soulever brusquement dû à du liquide se trouvant entre le dessous de la casserole et le foyer.

- ▶ Maintenir toujours le foyer et le dessous de casserole secs.
- ▶ Ne jamais utiliser de vaisselle de cuisson congelé.

Lorsque vous cuisinez au bain-marie, la table de cuisson et le récipient de cuisson peuvent se fissurer en raison d'une surchauffe.

- ▶ Le récipient de cuisson au bain-marie ne doit pas toucher directement le fond de la casserole remplie d'eau.
- ▶ Utilisez uniquement un ustensile de cuisson résistant à la chaleur.

Un appareil dont la surface est fissurée ou cassée peut occasionner des coupures.

- ▶ N'utilisez pas l'appareil s'il présente une surface fissurée ou cassée.

## 2 Éviter les dommages matériels

Vous trouverez ici les causes de dommages les plus fréquentes, ainsi que des conseils pour les éviter.

Domage	Cause	Solution
Taches	Processus de cuisson sans surveillance.	Surveiller le processus de cuisson.
Taches, écailles	Aliments renversés, en particulier à forte teneur en sucre.	Les éliminer immédiatement avec un racloir à verre.
Taches, écailles ou fractures dans le verre	Récipient de cuisson défectueux, récipient avec de l'émail fondu ou récipient avec fond en cuivre ou en aluminium.	Utiliser des ustensiles de cuisson appropriés et en bon état.
Taches, décolorations	Méthodes de nettoyage inappropriées.	Utiliser uniquement des nettoyants appropriés pour la vitrocéramique et nettoyer la table de cuisson uniquement lorsqu'elle est froide.
Écailles ou fractures dans le verre	Coups ou chutes d'ustensiles, d'accessoires de cuisine ou d'autres objets durs ou pointus.	Lorsque vous cuisinez, ne cognez pas le verre et ne laissez pas tomber d'objets sur la table de cuisson.
Rayures, décolorations	Fonds d'ustensiles de cuisson rugueux ou déplacement d'ustensiles sur la table de cuisson.	Vérifier les récipients. Soulevez les ustensiles lorsque vous les déplacez.
Rayures	Sel, sucre ou sable.	Ne pas se servir de la table de cuisson comme surface de rangement ou de travail.
Domages à l'appareil	Cuisson avec un ustensile congelé.	Ne jamais utiliser d'ustensile congelé.
Domages à l'ustensile ou à l'appareil	Cuisson à vide.	Ne jamais placer ni faire chauffer d'ustensile à vide sur un foyer chaud.
Domages au verre	Matériau fondu sur le foyer chaud ou couvercles de casseroles chauds sur le verre.	Ne pas poser de papier sulfurisé ou de papier aluminium ni aucun récipient en plastique ou couvercle sur la table de cuisson.
Surchauffe	Récipients chauds sur le bandeau de commande ou sur le cadre.	Ne déposez jamais de récipient chaud sur ces zones.

## 3 Protection de l'environnement et économies d'énergie

### 3.1 Élimination de l'emballage

Les emballages sont écologiques et recyclables.

- ▶ Veuillez éliminer les pièces détachées après les avoir triées par matière.



Éliminez l'emballage en respectant l'environnement.

### 3.2 Économies d'énergie

Si vous respectez ces consignes, votre appareil consommera encore moins d'énergie.

Sélectionner la zone de cuisson adaptée à la taille du récipient. Centrer l'ustensile.

Utiliser des récipients dont le diamètre du fond correspond au diamètre du foyer.

**Conseil :** Les fabricants d'ustensiles de cuisson fabricants indiquent souvent le diamètre en haut de la casserole. Celui-ci est souvent supérieur au diamètre du fond.

- Des ustensiles inadaptés ou ne couvrant pas complètement le foyer consomment beaucoup d'énergie.

Couvrez les casseroles avec un couvercle approprié.

- Si vous cuisinez sans couvercle, l'appareil consomme nettement plus d'énergie.

Soulevez le couvercle le moins possible.

- En soulevant le couvercle, beaucoup d'énergie s'échappe.

Utilisez un couvercle en verre.

- Le couvercle en verre vous permet de voir l'intérieur de la casserole sans le soulever.

Utiliser des casseroles et poêles avec un fond plat.

- Les fonds inégaux augmentent la consommation d'énergie.

Utilisez un ustensile de cuisson adapté à la quantité d'aliments cuisinée.

- Les grands ustensiles peu remplis consomment plus d'énergie pour la mise à température.

Utilisez peu d'eau pour la cuisson.

- Plus il y a d'eau dans l'ustensile de cuisson, plus il faut d'énergie pour la chauffer.

Passez rapidement à une position de chauffe inférieure. Utilisez la position de mijotage adaptée.

- Une position de mijotage trop élevée gaspille de l'énergie.

Adaptez la vitesse du ventilateur à l'intensité des vapeurs de cuisson.

- Une faible vitesse du ventilateur est synonyme d'une faible consommation d'énergie.

En cas de vapeurs de cuisson intensives, sélectionnez dès que possible une vitesse de ventilation plus importante.

- Les odeurs se répandent moins dans la pièce.

Éteignez l'appareil quand vous n'en avez plus besoin.

■

Aérez suffisamment la pièce lorsque vous cuisinez.

- L'appareil fonctionne plus efficacement et fait moins de bruit.

Nettoyez ou remplacez les filtres aux intervalles spécifiés.

- L'efficacité du filtre est conservée.

Vous trouverez des informations produit selon la norme (UE) 66/2014 sur le passeport de l'appareil joint et sur Internet, sur la page produit de votre appareil.

## 4 Ustensiles appropriés

Un ustensile approprié pour la cuisson par induction doit être pourvu d'une base ferromagnétique, autrement dit, il doit être attiré par un aimant, et sa base doit également correspondre à la taille du foyer. Si un ustensile n'est pas détecté sur un foyer, placez-le sur le foyer ayant un diamètre immédiatement inférieur.

### 4.1 Dimensions et propriétés des ustensiles de cuisson

Afin de détecter correctement les ustensiles, vous devez tenir compte des dimensions et des matériaux de ces derniers. Tous les fonds des ustensiles de cuisson doivent être parfaitement plats et lisses.

Vérifiez avec Test casserole si l'ustensile de cuisson est adapté. Pour plus d'informations

→ "Test casserole", Page 21.

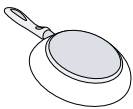
Ustensiles	Matériaux	Propriétés
Ustensiles recommandés	Les ustensiles de cuisson en acier inoxydable dont les fonds sont conçus « en sandwich », qui répartissent bien la chaleur.	Ces ustensiles de cuisine distribuent la chaleur de manière homogène, chauffent rapidement et assurent leur détection.
	Les ustensiles de cuisson ferromagnétiques en acier émaillé ou en fonte, ou les ustensiles de cuisson à induction spéciaux en acier inox.	Ces ustensiles chauffent rapidement et sont reconnus en toute sécurité.

Adaptés

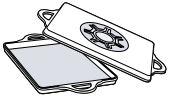

Le fond n'est pas entièrement ferromagnétique.

Si la zone ferromagnétique est plus petite que le fond de l'ustensile de cuisson, seule la zone ferromagnétique chauffe. La chaleur n'est alors pas distribuée de manière uniforme.

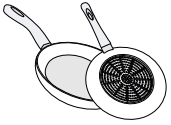

Les fonds d'ustensiles avec un pourcentage en aluminium.

Ces bases d'ustensiles réduisent la surface ferromagnétique, ce qui réduit la puissance transmise à l'ustensile de cuisson. Le cas échéant, ces ustensiles ne sont que peu ou pas du tout détectés et ne sont donc pas suffisamment chauffés.

Non adaptés

Les ustensiles de cuisson en acier fin normal, en verre, en argile, en cuivre ou en aluminium.

### Remarques

- N'utilisez jamais de plaque d'adaptateur entre la table de cuisson et l'ustensile de cuisson.
- Ne faites pas chauffer des ustensiles de cuisson vides et n'utilisez pas d'ustensiles à fond fin, car ils peuvent chauffer très fortement.

## 5 Description de l'appareil

### 5.1 Cuisson par induction

La cuisson à induction apporte un certain nombre de changements par rapport aux tables de cuisson classiques et un certain nombre d'avantages, tels que le gain de temps lors de la cuisson et du rôtissage, des économies d'énergie et la facilité d'entretien et de nettoyage. Elle offre également un meilleur contrôle de la chaleur, car la chaleur est directement générée dans les récipients.

### 5.2 Votre nouvel appareil

Informations relatives à votre nouvel appareil

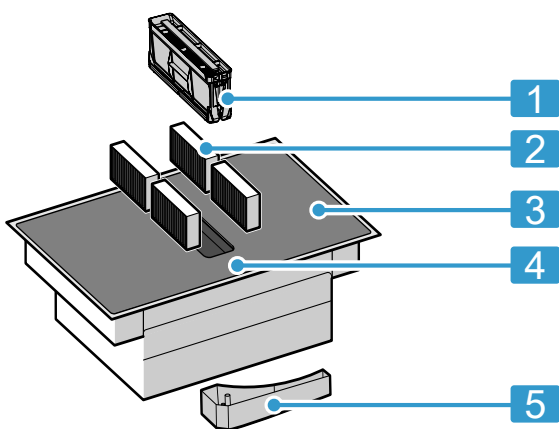

N°	Désignation
1	Filtre à graisse
2	Filtre anti-odeurs pour le mode recirculation de l'air ou filtre acoustique pour le mode évacuation extérieure <sup>1</sup>
3	Table de cuisson
4	Bandeau de commande
5	Réservoir de trop-plein

<sup>1</sup> Selon l'équipement de l'appareil.

### 5.3 Accessoires en option

Selon la version de montage de l'appareil, différents accessoires sont disponibles, que vous pouvez vous procurer auprès de revendeurs spécialisés, de notre service après-vente ou sur notre site officiel.

- Kit d'évacuation extérieure
- Kit de recirculation de l'air
- Filtre anti-odeurs pour le mode recirculation de l'air
- Filtre acoustique pour le mode évacuation extérieure

### 5.4 Bandeau de commande

Certains détails, comme la couleur et la forme, peuvent différer de l'illustration.

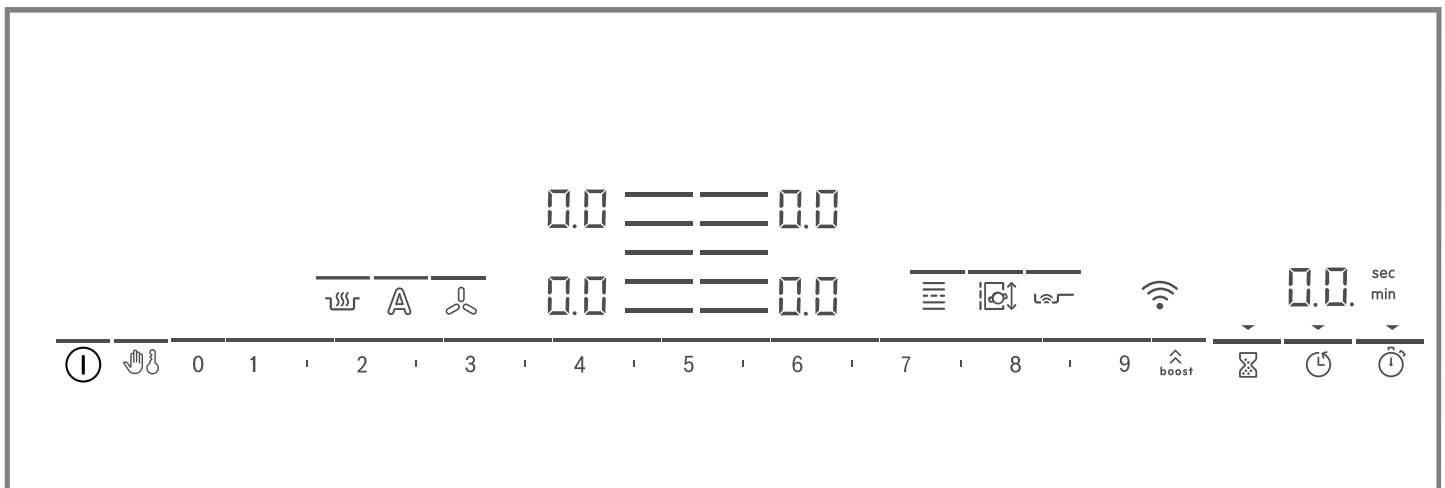

#### Remarques













- Maintenir le bandeau de commande propre et sec.
- Ne placer aucun ustensile de cuisson à proximité des affichages et des capteurs. L'électronique risque de surchauffer.

#### Touches tactiles

Quand vous allumez la table de cuisson, les symboles des touches disponibles à ce moment s'allument.

Captur	Fonction
ⓘ	Interrupteur principal
☞	Protection anti-effacement





Capteur	Fonction
	Sécurité enfants
0 1   2   3...	Zone de réglage
	PowerBoost / PanBoost
	Minuterie
	Minuterie de coupure
	Count-up timer
	Fonction Maintien au chaud
	PerfectFry Sensor
	FlexInduction
	MoveMode
	Sélectionner un foyer
	Wi-Fi
	Commande de la hotte
	Commande de la hotte par sonde

Selon le statut de la table de cuisson, les affichages des foyers et les différentes fonctions activées et disponibles s'allument également.

## 5.5 Répartition des zones de cuisson

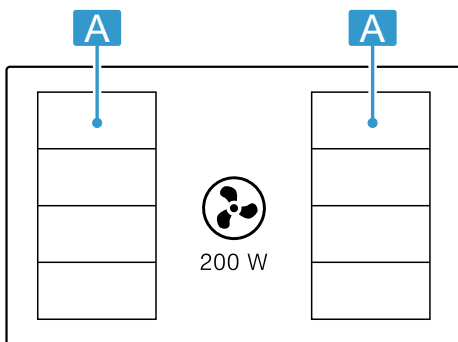

La puissance spécifiée a été mesurée avec les récipients standard décrits dans la norme IEC/EN 60335-2-6. La puissance peut varier en fonction de la taille ou du matériau des ustensiles.



Surface	Position de chauffe maximale		
	Niveau de puissance 9	2.200 W	
	PowerBoost	3.700 W	
	Niveau de puissance 9	3.300 W	
	PowerBoost	3.700 W	

## 5.6 Foyer

Avant de commencer à cuisiner, vérifiez que la taille de l'ustensile correspond au foyer que vous souhaitez utiliser pour cuisiner :

Domaine	Type de foyer
	Foyer à un circuit
	FlexZone → "FlexInduction", Page 14

## 5.7 Indicateur de chaleur résiduelle

La table de cuisson possède un indicateur de chaleur résiduelle pour chaque foyer. Ne touchez pas le foyer tant que l'indicateur de chaleur résiduelle est allumé.

Affichage	Signification
<i>H</i>	Le foyer est tiède.
<i>h</i>	Le foyer est tiède.

# 6 Modes de fonctionnement

Vous pouvez utiliser votre appareil en mode évacuation extérieure ou en mode recirculation de l'air.

## 6.1 Mode évacuation extérieure

L'air aspiré est débarrassé des particules de graisse par les filtres, et transite par un conduit avant de gagner l'extérieur.



L'air ne doit pas être acheminé dans une cheminée servant à l'évacuation des gaz d'appareils qui sont utilisés pour la combustion de gaz ou d'autres combustibles (cela ne s'applique pas aux appareils de recyclage).

- Si l'air sortant circule par une cheminée ou une cheminée d'évacuation des gaz, vous devrez d'abord obtenir l'accord d'un ramoneur compétent.
- Si l'air sortant traverse la paroi extérieure, il convient d'utiliser un caisson télescopique mural.

## 6.2 Mode recyclage

L'air aspiré est nettoyé par l'intermédiaire des filtres à graisse et d'un filtre anti-odeurs, puis il est renvoyé dans la pièce.



Pour neutraliser les odeurs en mode recyclage, vous devez installer un filtre anti-odeurs. Pour connaître les différentes possibilités d'utiliser l'appareil en mode recyclage, consultez notre catalogue ou votre revendeur spécialisé. Vous pouvez vous procurer les accessoires dans un commerce spécialisé, auprès du service après-vente ou sur la boutique en ligne.

**Remarque :** En cas de cuisson intensive et prolongée, de l'humidité est libérée dans l'air ambiant. Si vous utilisez l'appareil en mode recyclage, nous vous recommandons de bien aérer la cuisine, par exemple en ouvrant brièvement une fenêtre afin d'éliminer l'humidité excédentaire.

# 7 Avant la première utilisation

Respectez les recommandations suivantes.

## 7.1 Premier nettoyage

Retirer les résidus d'emballage de la surface de la table de cuisson et essuyer la surface avec un chiffon humide. Vous trouverez une liste des produits de nettoyage recommandés sur le site Web officiel [www.bosch-home.com](http://www.bosch-home.com).

Autres informations concernant l'entretien et le nettoyage. → Page 23

## 7.2 Préparer l'appareil

Pour un bon fonctionnement, vous devez disposer les composants dans l'ordre suivant :

1. Mettre les filtres en place.
2. Mettre le filtre à graisse métallique en place.

**Remarque :** Ne jamais utiliser l'appareil sans filtre à graisse métallique et sans réservoir de trop-plein.

## 7.3 Régler un mode de fonctionnement

L'appareil est livré avec le mode recirculation de l'air pré-réglé.

Si votre table de cuisson est installée avec une sortie d'air vers l'extérieur, vous devez configurer le réglage  sur ce mode. Vous trouverez de plus amples informations au chapitre

→ "Réglages de base", Page 19

## 7.4 Cuisson par induction

La cuisson à induction apporte un certain nombre de changements par rapport aux tables de cuisson classiques et un certain nombre d'avantages, tels que le gain de temps lors de la cuisson et du rôtissage, des économies d'énergie et la facilité d'entretien et de nettoyage. Elle offre également un meilleur contrôle de la chaleur, car la chaleur est directement générée dans les récipients.

## 7.5 Ustensile de cuisson

Vous trouverez une liste des ustensiles de cuisson recommandés sur le site Web officiel [www.bosch-home.com](http://www.bosch-home.com).

Autres informations concernant l'ustensile de cuisson adapté. → Page 6

## 7.6 Régler Home Connect

Lors de la première mise en marche de l'appareil, le réglage du réseau domestique est appelé. Pendant quelques secondes, le symbole  s'allume sur le bandeau d'affichage.

Afin de démarrer le réglage de la connexion, effleurez le capteur  et respectez les indications du chapitre . Pour quitter le premier réglage, effleurez un capteur au choix.

# 8 Avant la première utilisation

Respectez les recommandations suivantes.

## 8.1 Premier nettoyage

Retirer les résidus d'emballage de la surface de la table de cuisson et essuyer la surface avec un chiffon humide. Vous trouverez une liste des produits de nettoyage recommandés sur le site Web officiel [www.bosch-home.com](http://www.bosch-home.com).

Autres informations concernant l'entretien et le nettoyage. → Page 23

## 8.2 Préparer l'appareil

Pour un bon fonctionnement, vous devez disposer les composants dans l'ordre suivant :

1. Mettre les filtres en place.
2. Mettre le filtre à graisse métallique en place.

**Remarque :** Ne jamais utiliser l'appareil sans filtre à graisse métallique et sans réservoir de trop-plein.

## 8.3 Cuisson par induction

La cuisson à induction apporte un certain nombre de changements par rapport aux tables de cuisson classiques et un certain nombre d'avantages, tels que le gain de temps lors de la cuisson et du rôtissage, des économies d'énergie et la facilité d'entretien et de nettoyage. Elle offre également un meilleur contrôle de la chaleur, car la chaleur est directement générée dans les récipients.

## 8.4 Ustensile de cuisson

Vous trouverez une liste des ustensiles de cuisson recommandés sur le site Web officiel [www.bosch-home.com](http://www.bosch-home.com).

Autres informations concernant l'ustensile de cuisson adapté. → Page 6

## 8.5 Régler un mode de fonctionnement

L'appareil est livré avec le mode recirculation de l'air pré-réglé.

Si votre table de cuisson est installée avec une sortie d'air vers l'extérieur, vous devez configurer le réglage  sur ce mode. Vous trouverez de plus amples informations au chapitre

→ "Réglages de base", Page 19



## 8.6 Régler Home Connect

Lors de la première mise en marche de l'appareil, le réglage du réseau domestique est appelé. Pendant quelques secondes, le symbole  s'allume sur le bandeau d'affichage.

Afin de démarrer le réglage de la connexion, effleurez le capteur  et respectez les indications du chapitre → "Home Connect", Page 21. Pour quitter le premier réglage, effleurez un capteur au choix.

# 9 Utilisation

## 9.1 Allumer la table de cuisson

- ▶ Effleurez . Un signal retentit. Les symboles des foyers et les fonctions actuellement disponibles s'allument. À côté des zones de cuisson,  s'allume.
- ✓ La table de cuisson est prête à fonctionner.

### ReStart

- ▶ Si vous allumez l'appareil dans les 4 premières secondes après sa mise hors tension, la table de cuisson se remet en service avec les réglages précédents.

## 9.2 Éteindre la table de cuisson

- ▶ Effleurer  jusqu'à ce que les affichages s'éteignent.
- ✓ Tous les foyers sont éteints.



**Remarque :** La table de cuisson s'éteint si tous les foyers restent éteints plus longtemps que 20 secondes.

## 9.3 Régler le niveau de puissance sur les foyers

Le foyer possède 17 niveaux de puissance, qui sont affichées de 1 à 9 avec des valeurs intermédiaires. Pour les aliments et le processus de cuisson prévus, sélectionner le niveau de puissance le plus approprié.

## 9.4 Conseils de cuisson

- Si vous faites chauffer de la purée, des soupes à la crème ou des sauces épaisses, remuez de temps en temps.
- Pour préchauffer, réglez la position de chauffe 8-9.
- Si vous cuisinez avec le couvercle, réduisez la position de chauffe dès que de la vapeur s'échappe. Le résultat de cuisson n'est pas influencé par l'échappement de la vapeur.

1. Effleurez le symbole  de la zone de cuisson souhaitée.
  - ✓ L'affichage  s'allume de manière plus intense.
2. Sélectionner le niveau de puissance souhaité dans la zone de réglage.
  - ✓ Le niveau de puissance est réglé.

**Remarque :** Si aucun ustensile de cuisson ne se trouve sur le foyer ou si l'ustensile de cuisson n'est pas approprié, le niveau de puissance sélectionné. Le foyer s'éteint au bout d'un certain temps.

### QuickStart

- ▶ Si vous posez un récipient sur la table de cuisson avant d'allumer celle-ci, le récipient sera détecté lorsque vous l'allumerez, et le foyer correspondant sera sélectionné automatiquement. Sélectionnez ensuite le niveau de puissance dans les 20 secondes qui suivent, sinon la table de cuisson s'éteindra.

### Modifier le niveau de puissance ou éteindre le foyer

1. Sélectionnez le foyer.
  2. Sélectionnez la position de chauffe souhaitée dans la zone de réglage ou réglez sur .
- ✓ La position de chauffe du foyer se modifie ou le foyer s'éteint et l'indicateur de chaleur résiduelle apparaît.

- Une fois la cuisson terminée, placez un couvercle sur l'ustensile de cuisson en attendant de servir le plat.
- Suivez les instructions du fabricant lorsque vous cuisinez avec l'autocuiseur.
- Ne faites pas cuire les aliments trop longtemps afin de conserver leur valeur nutritive. Le minuteur de cuisine vous permet de régler le temps de cuisson optimal.

- Veillez à ce que l'huile ne fume pas.
- Pour faire dorer les aliments, faites-les frire les uns après les autres et en petites portions.
- Certains ustensiles de cuisson peuvent atteindre des températures élevées pendant la cuisson. Utilisez par conséquent des maniques.
- Vous trouverez des recommandations pour cuisiner en économisant le plus possible d'énergie sous → "Économies d'énergie", Page 6

### Recommandations pour cuisiner

Ce tableau indique le niveau de puissance (☰) qui convient pour chaque aliment. Le temps de cuisson (⌚ min) peut varier selon la nature, le poids, l'épaisseur et la qualité des aliments.

	☰	⌚ min
<b>Faire fondre</b>		
Chocolat, de couverture	1 - 1.5	-
Beurre, miel, gélatine	1 - 2	-
<b>Réchauffer et maintenir au chaud</b>		
Ragoût/potée, par ex. potée aux lentilles	1.5 - 2	-
Lait <sup>1</sup>	1.5 - 2.5	-
Saucisses bouillies <sup>1</sup>	3 - 4	-
<b>Décongeler et réchauffer</b>		
Épinards surgelés	3 - 4	15 - 25
Goulasch surgelé	3 - 4	35 - 55
<b>Pocher, mijoter</b>		
Quenelles de pommes de terre <sup>1</sup>	4.5 - 5.5	20 - 30
Poisson <sup>1</sup>	4 - 5	10 - 15
Sauces blanches, par ex. béchamel	1 - 2	3 - 6
Sauces fouettées, par ex. sauce béarnaise, sauce hollandaise	3 - 4	8 - 12
<b>Bouillir, cuire à la vapeur, étuver</b>		
Riz avec double volume d'eau	2.5 - 3.5	15 - 30
Riz au lait <sup>2</sup>	2 - 3	30 - 40
Pommes de terre en robe des champs	4.5 - 5.5	25 - 35
Pommes de terre à l'anglaise	4.5 - 5.5	15 - 30
Pâtes <sup>1</sup>	6 - 7	6 - 10
Ragoût/potée	3.5 - 4.5	120 - 180
Soupes	3.5 - 4.5	15 - 60
Légumes	2.5 - 3.5	10 - 20
Légumes surgelés	3.5 - 4.5	7 - 20

<sup>1</sup> Sans couvercle

<sup>2</sup> Préchauffer à la position de chauffe 8 - 8,5

	☰	⌚ min
Ragoût/potée, cuisson à l'auto-cuiseur	4.5 - 5.5	-
<b>Braiser</b>		
Rôti roulé	4 - 5	50 - 65
Rôti à braiser	4 - 5	60 - 100
Goulasch <sup>2</sup>	3 - 4	50 - 60
<b>Braiser/rôtir avec peu de graisse<sup>1</sup></b>		
Escalope, nature ou panée	6 - 7	6 - 10
Escalope surgelée	6 - 7	6 - 12
Côtelettes natures ou panées	6 - 7	8 - 12
Steak (3 cm d'épaisseur)	7 - 8	8 - 12
Blanc de volaille, 2 cm d'épaisseur	5 - 6	10 - 20
Blanc de volaille surgelé	5 - 6	10 - 30
Palets de viande hachée (3 cm d'épaisseur)	4.5 - 5.5	20 - 30
Hamburger (2 cm d'épaisseur)**	6 - 7	10 - 20
Poisson et filet de poisson, nature	5 - 6	8 - 20
Poisson et filet de poisson, pané	6 - 7	8 - 20
Poisson pané et surgelé, par ex. bâtonnets de poisson	6 - 7	8 - 15
Crevettes et crabes	7 - 8	4 - 10
Faire sauter des légumes et champignons frais	7 - 8	10 - 20
Poêlées, légumes, viande en lanières, à la mode asiatique	7 - 8	15 - 20
Plats surgelés, par ex. poêlées	6 - 7	6 - 10
Crêpes, cuire une par une	6.5 - 7.5	-
Omelette (frire une par une)	3.5 - 4.5	3 - 10
Œufs au plat à l'huile	5 - 6	3 - 6
<b>Frire, 150-200 g par portion dans 1-2 l. d'huile, frire les portions une par une<sup>1</sup></b>		
Produits surgelés, par ex. frites, nuggets de poulet	8 - 9	-
Croquettes surgelées	7 - 8	-
Viande, par ex. morceaux de poulet	6 - 7	-
Poisson, pané ou en beignet	6 - 7	-
Légumes, champignons panés, en beignet ou en tempura	6 - 7	-
Petites pâtisseries, par ex. beignets, fruits en beignets	4 - 5	-

<sup>1</sup> Sans couvercle

<sup>2</sup> Préchauffer à la position de chauffe 8 - 8,5

## 10 Commande de la hotte



La commande de la hotte vous permet de contrôler le système d'évacuation extérieure de l'air hautement efficace intégré à la surface de cuisson.

### 10.1 Commande manuelle de la hotte



Vous pouvez commander la vitesse de ventilation manuellement.

**Remarque :** Une aspiration optimale ne peut être garantie avec des ustensiles hauts. La puissance d'aspiration peut être améliorée en posant un couvercle posé en travers.

#### Activer la commande manuelle de la hotte

1. Effleurez .  
La ventilation démarre au niveau de puissance pré-réglé.
2. Dans les 10 secondes qui suivent, sélectionnez le niveau de puissance souhaité dans la zone de réglage.  
Le niveau de puissance réglé s'allume.
3. Pour confirmer le réglage, effleurez .  
✓ La ventilation est activée.



#### Modifier ou désactiver la commande manuelle de la hotte

1. Effleurez .
2. Choisissez le niveau de puissance souhaité dans la zone de réglage ou réglez-le sur .

### 10.2 Vitesse de ventilation intensive



Deux vitesses intensives sont disponibles pour la ventilation. Si vous activez les vitesses intensives, la ventilation fonctionne à la puissance maximale pendant un court instant.

#### Activer la vitesse de ventilation intensive

1. Effleurer .
2. Sélectionner la vitesse intensive souhaitée :
  - **Vitesse intensive I** : appuyer sur . La ligne au-dessus du symbole s'allume. La vitesse est activée.
  - **Vitesse intensive II** : appuyer deux fois sur . La ligne au-dessus du symbole clignote. La vitesse est activée.

**Remarque :** Au bout d'environ 8 minutes, l'appareil rebascule de lui-même sur la vitesse de ventilation .

#### Modifier ou désactiver la vitesse de ventilation intensive

1. Effleurez .
2. Choisissez le niveau de puissance souhaité dans la zone de réglage ou réglez-le sur .

### 10.3 Démarrage automatique de la ventilation

Lorsque vous sélectionnez une vitesse de ventilation pour un foyer, le démarrage automatique est activé.

La table de cuisson est livrée en standard avec un démarrage automatique commandé par capteur. Pour savoir comment modifier ce réglage, consultez le chapitre → "Réglages de base", Page 19.

#### Démarrage automatique avec commande par capteur

Le capteur de qualité de l'air détecte automatiquement la vapeur de cuisson, enclenche la vitesse de ventilation optimale et la ligne au-dessus de  s'allume.

#### Démarrage automatique via les vitesses de ventilation

La ventilation se met en marche à un niveau de puissance correspondant au niveau de puissance respectif du foyer.

### 10.4 Fonctionnement automatique avec commande par capteur

La table de cuisson dispose d'un capteur de qualité de l'air, qui détecte automatiquement la vapeur de cuisson et met en marche la ventilation.

Si le démarrage automatique est désactivé ou réglé en fonction des positions de chauffe, vous pouvez activer manuellement le fonctionnement avec commande par capteur à tout moment.

#### Activer le fonctionnement automatique avec commande par capteur

- ▶ Effleurez .  
La ligne au-dessus du symbole s'allume plus vivement.  
Le niveau de puissance optimal est automatiquement réglé à l'aide du capteur.
- ✓ La fonction est activée.

#### Désactiver le fonctionnement automatique avec commande par capteur

- ▶ Effleurez .  
La ligne au-dessus du symbole s'éteint.
- ✓ La fonction est désactivée.

**Remarque :** Pour savoir comment régler la sensibilité du capteur, consultez le chapitre → "Réglages de base", Page 19.

### 10.5 Position temporisation de la ventilation

La position temporisation fait fonctionner le système de ventilation pendant quelques minutes après avoir désactivé la table de cuisson. Ceci permet d'éliminer les éventuelles vapeurs de cuisson restantes. Ensuite, le système de ventilation s'éteint automatiquement.

La table de cuisson est fournie en standard avec un temps de poursuite réglé sur une temporisation à l'arrêt maximum. Pour savoir comment modifier ce réglage, consultez le chapitre → "Réglages de base", Page 19.

#### Activer la poursuite du ventilateur

La poursuite du fonctionnement est configurée en fonction du réglage de base :

- Par le contrôle du capteur de qualité de l'air.  s'allume.

- Avec une temporisation à l'arrêt maximum.  s'allume.

**Remarque :** La poursuite du fonctionnement se met uniquement en marche si au moins un foyer est resté allumé pendant au moins une minute.

### Désactiver la poursuite du ventilateur

#### Commande manuelle

Si vous effleurez  ou , vous désactivez la fonction.

#### Commande automatique

L'appareil désactive la position temporisation, lorsque :

- Le temps de poursuite s'est écoulé.
- Vous rallumez l'appareil.
- Le capteur détecte que la qualité de l'air est satisfaisante.

## 11 FlexInduction

Le foyer flexible vous permet de placer n'importe quel récipient de toute forme ou taille. La FlexZone est composée de quatre inducteurs qui fonctionnent indépendamment. Lorsque le foyer flexible fonctionne, seule la zone sur laquelle l'ustensile est posé est active.

### 11.1 Placement de l'ustensile de cuisson

Le foyer flexible peut être configurée de deux façons différentes selon les ustensiles utilisés. Pour assurer une bonne détection et une bonne répartition de la chaleur, il est recommandé de placer l'ustensile bien centré comme indiqué dans les illustrations.

#### Comme foyer rattaché

Recommandé pour la cuisson avec un seul ustensile.

- Placez l'ustensile en fonction de la taille :

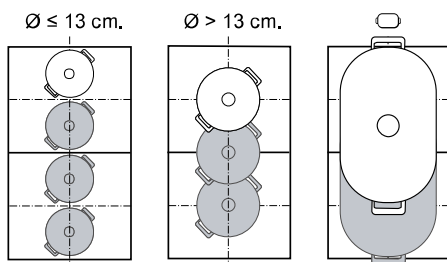

- Ustensile en longueur recommandé  :

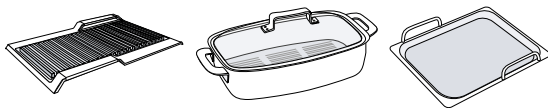

### En tant que deux foyers séparés

Recommandé pour la cuisson avec deux ustensiles. Vous pouvez utiliser la zone avant et arrière séparément l'une de l'autre, et régler pour chacune une position de chauffe propre.

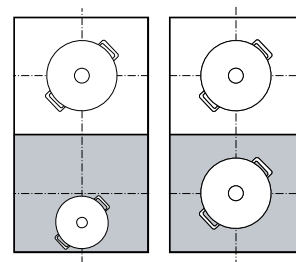

### 11.2 Activez FlexInduction

1. Posez l'ustensile sur le foyer.
2. L'appareil détecte l'ustensile et sélectionne le foyer.
  - ✓ Selon la taille et la position de l'ustensile de cuisson, les foyers se connectent ou se déconnectent automatiquement.
  - ✓ La FlexZone est connectée et  s'allume.

#### Remarques

- Vous pouvez modifier les réglages du foyer manuellement en appuyant sur .
- Vous pouvez modifier la configuration standard du foyer flexible. Pour savoir comment procéder, consultez le chapitre Réglages de base. → Page 19
- Si vous déplacez ou soulevez l'ustensile d'un foyer connecté actif, une recherche automatique démarre. Chaque ustensile de cuisson détecté lors de cette recherche à l'intérieur du foyer est chauffé avec le niveau de puissance précédemment sélectionné.



## 12 MoveMode

Cette fonction vous permet de modifier le niveau de puissance d'un ustensile de cuisson en le déplaçant simplement vers l'avant ou vers l'arrière dans la zone de cuisson flexible. Ainsi, la zone est divisée en trois zones avec différents niveaux de puissance.

### 12.1 Placer et déplacer l'ustensile

Utilisez un seul ustensile. La zone de cuisson dépend de l'ustensile de cuisson utilisé, ainsi que de sa taille et de son positionnement.

Chaque zone de cuisson a un niveau de puissance pré-réglé :

- Zone avant = position de chauffe 
- Zone centrale = position de chauffe 

- Zone arrière = position de chauffe 1,5

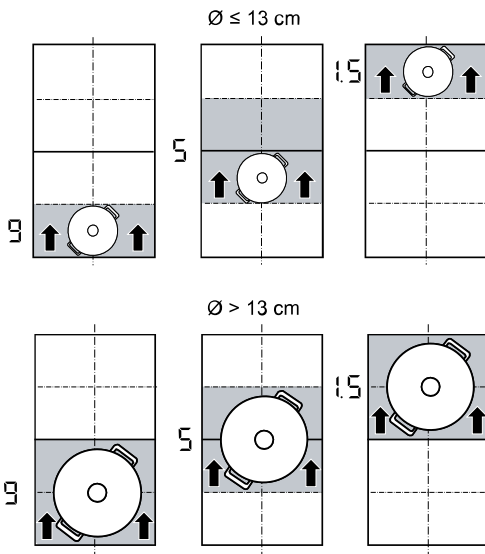

Vous pouvez modifier le réglage standard des niveaux de puissance pré-réglés. Pour savoir comment procéder, consultez le chapitre Réglages de base

→ Page 19.





## 12.2 Activer MoveMode

**Condition :** Posez un seul ustensile de cuisson sur une zone flexible.

1. Sélectionnez l'un des deux foyers de la zone flexible.
2. Appuyez sur .
  - ✓ Le niveau de puissance de la zone où se trouve la casserole s'allume dans l'affichage des foyers à côté de .
  - ✓ La fonction est activée.

**Remarque :** Vous pouvez modifier les niveaux de puissance des zones pendant le processus de cuisson.

## 12.3 Désactiver MoveMode

- ▶ Effleurez 
- ✓ L'affichage à côté de  s'éteint.
- ✓ La fonction est désactivée.

# 13 Fonctions de temps



Votre table de cuisson dispose de différentes fonctions pour régler le temps de cuisson :

- Minuterie de coupure
- Minuterie
- Count-up timer

## 13.1 Minuterie de coupure



Elle permet de programmer un temps de cuisson pour un ou plusieurs foyers. Après écoulement du temps, le foyer s'éteint automatiquement.

### Minuterie de coupure mise en marche

1. Sélectionner le foyer et la position de chauffe.
2. Appuyer sur .
  - ✓ L'affichage  du foyer s'allume.
3. Régler le temps dans la zone de réglage.
  - Pour régler un temps de cuisson inférieur à 10 minutes, effleurez toujours 0 avant de sélectionner la valeur souhaitée.
4. Confirmez avec .
  - ✓ Le temps de cuisson commence à s'écouler.
  - ✓ Après écoulement du temps de cuisson, le foyer s'éteint et un signal retentit.

**Remarque :** Si un temps de cuisson est programmé dans un foyer dans lequel la fonction PerfectFry Sensor est activée, le temps de cuisson programmé commence à s'écouler dès que le niveau de température sélectionné est atteint.

### Minuterie de coupure modifier ou désactiver



1. Sélectionner le foyer, puis effleurer .
2. Modifier le temps dans la zone de réglage ou le régler sur  pour le supprimer.

3. Confirmer à l'aide de .



## 13.2 Minuterie

Permet l'activation de la minuterie de 0 à 99 min. Cette fonction est indépendante des foyers et des autres réglages. Elle ne coupe pas automatiquement les zones de cuisson.

### Minuterie mise en marche

1. Effleurer .
2. Réglez le temps souhaité dans la zone de réglage.
3. Valider à l'aide de .
  - ✓ Le temps commence à s'écouler.
  - ✓ Un signal retentit une fois le temps écoulé.

### Minuterie modifier ou désactiver

1. Effleurer .
2. Modifiez le temps dans la zone de réglage ou réglez-le sur  pour le supprimer.
3. Valider à l'aide de .



## 13.3 Count-up timer

La fonction Minuterie indique le temps écoulé depuis l'activation.

### Activer Count-up timer

- ▶ Effleurer .
- ✓ Le temps commence à s'écouler.

### Désactiver Count-up timer

1. Effleurer . La minuterie s'arrête. Les affichages de la minuterie restent allumés.
2. Effleurer . Les affichages s'éteignent.

## 14 PowerBoost

Cette fonction vous permet de chauffer de grandes quantités d'eau plus rapidement qu'avec  $\mathcal{G}$ . Cette fonction est disponible pour tous les foyers tant que l'autre foyer du même groupe n'est pas utilisé.

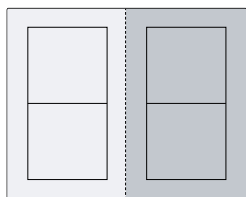

### 14.1 Activer PowerBoost

1. Sélectionner le foyer.

2. Appuyez sur  $\hat{\mathcal{G}}$ . L'affichage  $\mathcal{b}$ . s'allume.
  - ✓ La fonction est activée.

**Remarque :** Vous pouvez également activer cette fonction lorsque vous cuisinez avec une FlexZone rattachée.

### 14.2 Désactiver PowerBoost

1. Sélectionner le foyer.
2. Appuyez sur  $\hat{\mathcal{G}}$ . L'affichage  $\mathcal{b}$ . s'éteint et le foyer revient sur la position de chauffe  $\mathcal{G}$ .
  - ✓ La fonction est désactivée.

**Remarque :** Dans certaines circonstances, cette fonction peut s'éteindre automatiquement pour protéger les éléments électroniques situés à l'intérieur de la table de cuisson.

## 15 PanBoost

Cette fonction vous permet de chauffer des poêles plus rapidement qu'avec  $\mathcal{G}$ .

Cette fonction est disponible pour tous les foyers tant que l'autre foyer du même groupe n'est pas utilisé.

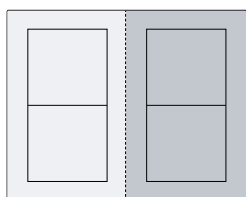

### 15.1 Recommandations d'utilisation

- Ne pas placer de couvercle sur la poêle.
- Ne jamais chauffer de poêle vide sans la surveiller.
- Utiliser uniquement des poêles froides.
- Utiliser des poêles dont le fond est parfaitement plat. Ne pas utiliser de poêle à fond mince.

### 15.2 Activer PanBoost

1. Sélectionner le foyer.
2. Appuyez deux fois sur  $\hat{\mathcal{Pb}}$ .  $\mathcal{Pb}$ . s'allume.
  - ✓ La fonction est activée.

**Remarque :** Vous pouvez également activer cette fonction lorsque vous cuisinez avec une FlexZone rattachée.

### 15.3 Désactivez PanBoost

1. Sélectionnez le foyer.
2. Appuyez sur  $\hat{\mathcal{Pb}}$ .  $\mathcal{Pb}$ . s'éteint et le foyer revient sur la position de chauffe  $\mathcal{G}$ .
  - ✓ La fonction est désactivée.

**Remarque :** Pour éviter les températures élevées, cette fonction s'arrête automatiquement au bout de 30 secondes.

## 16 Fonction Maintien au chaud

Vous pouvez utiliser cette fonction pour faire fondre du chocolat ou du beurre, et garder les aliments au chaud.

### 16.1 Activer Fonction Maintien au chaud

1. Sélectionner le foyer souhaité.
2. Effleurer  $\mathcal{H}$  dans les 10 secondes qui suivent.

- $\mathcal{H}$  s'allume.
- ✓ La fonction est activée.

### 16.2 Désactiver Fonction Maintien au chaud

1. Sélectionner le foyer.
2. Appuyer sur  $\mathcal{H}$ .
  - $\mathcal{H}$  s'éteint.
  - ✓ La fonction est désactivée.

## 17 Valider les réglages

Cette fonction vous permet de transférer la position de chauffe et le temps de cuisson programmé d'un foyer à un autre.

### 17.1 Valider les réglages

**Condition :** Déplacez l'ustensile sur un foyer qui n'est pas allumé ou pas encore préréglé, et sur lequel aucun autre ustensile n'a été placé auparavant.



## 1. Déplacer l'ustensile.

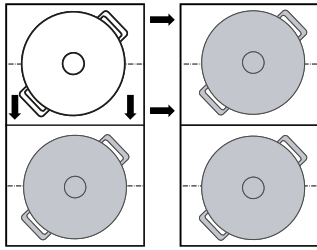

L'ustensile est détecté et dans l'affichage du nouveau foyer, la position de chauffe précédemment sélectionnée et  $\text{L}$  clignotent en alternance.

## 2. Sélectionner le nouveau foyer pour confirmer les réglages.

L'appareil règle la position de chauffe du foyer d'origine sur  $\text{00}$ .

- ✓ Les réglages sont transférés au nouveau foyer.

**Remarque :** Si vous placez un nouvel ustensile sur un autre foyer avant d'avoir confirmé les réglages, vous pouvez utiliser cette fonction pour les deux ustensiles de cuisson.

## 18 PerfectFry Sensor

Convient pour préparer ou réduire des sauces, des crêpes ou pour frire des œufs avec du beurre, des légumes ou des steaks jusqu'au niveau de cuisson souhaité, tout en maintenant la température sous contrôle. Au lieu d'adapter constamment le niveau de puissance pendant la cuisson, sélectionner une seule fois au début la température cible souhaitée. Les capteurs situés sous la vitrocéramique mesurent alors la température de l'ustensile et maintiennent celle-ci constante durant tout le processus de cuisson.

Cette fonction est disponible sur tous les foyers identifiés par le symbole  $\text{L}$ .

### 18.1 Avantages

- La température est maintenue de manière constante et ne nécessite aucune modification du niveau de puissance.
- La graisse ne surchauffe pas. Cela permet d'éviter que les aliments ne brûlent.
- Le foyer chauffe uniquement si cela est nécessaire pour maintenir la température, ce qui permet d'économiser l'énergie.

### 18.2 Niveaux de température

Niveaux de température pour la préparation des mets.

Niveau	Température	Fonctions
1	120 °C	Cuisson et réduction de sauces, frire des légumes
2	140 °C	Faire revenir dans de l'huile d'olive ou du beurre
3	160 °C	Frire du poisson et des produits alimentaires grossiers
4	180 °C	Frire des aliments panés, congelés et grillés
5	215 °C	Gril haute température et plaque à snacker

### 18.3 Ustensiles recommandés

Des ustensiles spéciaux ont été conçus pour cette fonction afin d'obtenir des résultats optimaux.

Vous pouvez vous procurer l'ustensile recommandé auprès du service après-vente, du commerce spécialisé ou de notre boutique en ligne [www.bosch-home.com](http://www.bosch-home.com).

**Remarque :** Vous pouvez utiliser aussi d'autres ustensiles de cuisson. Cependant, en fonction de la nature de l'ustensile, la température atteinte peut différer du niveau de température sélectionné.

### 18.4 Activer PerfectFry Sensor

1. Posez l'ustensile vide sur le foyer.
2. Sélectionnez le foyer, puis effleurez  $\text{L}$ .
3. Dans les 10 secondes qui suivent, sélectionnez le niveau de température souhaité dans la zone de réglage.
  - ✓ Le fonctionnement démarre.  $\text{L}$  clignote jusqu'à ce que la température cible réglée soit atteinte.
  - ✓ Lorsque la température cible est atteinte, un signal retentit et  $\text{L}$  cesse de clignoter.
4. Versez la graisse de friture, puis les aliments dans la poêle.

**Remarque :** Si vous utilisez plus de 250 ml d'huile pour la cuisson, ajoutez l'huile et patientez quelques secondes avant d'ajouter les aliments.

### 18.5 Désactiver PerfectFry Sensor

- ▶ Sélectionner le foyer, puis effleurer  $\text{L}$ .
- ✓ La fonction est désactivée.

### 18.6 Recommandations pour cuisiner avec le PerfectFry Sensor

Dans le tableau, vous trouverez pour un choix de plats le niveau de température approprié pour un choix de plats  $\text{L}$ . Le temps de cuisson indiqué  $\text{min}$  peut varier en fonction de la quantité, de l'état et de la qualité des aliments.

	$\text{L}$	$\text{min}$
<b>Viande</b>		
Escalope	4	6-10
Escalope, panée	4	6-10
Filet	4	6-10
Côtelettes	3	10-15
Cordon bleu, escalope milanaise	4	10-15

	⌘	⊖ min
Steak, saignant, 3 cm d'épaisseur	5	6-8
Steak, à point, 3 cm d'épaisseur	5	8-12
Steak, bien cuit, 3 cm d'épaisseur	4	8-12
T-bone, saignant, 4,5 cm d'épaisseur	5	10-15
T-bone, à point, 4,5 cm d'épaisseur	5	20-30
Blanc de volaille, 2 cm d'épaisseur	3	10-20
Lard	2	5-8
Viande hachée	4	6-10
Hamburger, 1,5 cm d'épaisseur	3	6-15
Boulettes de viande, 2 cm d'épaisseur	3	10-20
Saucisses	3	8-20
Chorizo, saucisse fraîche	3	10-20
Brochettes, kebabs	3	10-20
Gyros	4	7-12
<b>Poisson et fruits de mer</b>		
Filet de poisson	4	10-20
Filet de poisson, pané	4	10-20
Poisson frit, entier	3	10-20
Sardines	4	6-12
Scampi, crevettes	4	4-8
Calamar, seiche	4	6-12
<b>Plats aux œufs</b>		
Œufs au plat au beurre	2	2-6
Œufs au plat	4	2-6
Œufs brouillés	2	4-9
Omelette	2	3-6
French Toast	3	4-8
Crêpes, blinis, tortitas, tacos	5	1-3
<b>Légumes</b>		
Pommes de terre sautées	5	6-12

	⌘	⊖ min
des frites	4	15-25
Galettes de pommes de terre	5	2-4
Oignons, ail frit	2	2-10
Oignons en rondelles	3	5-10
Courgettes, aubergines, poivrons	2	4-12
Asperges vertes	3	4-15
Champignons	4	10-15
Légumes, cuits à l'étuvée dans l'huile	1	10-20
Légumes en pâte tempura	4	5-10
<b>Produits surgelés</b>		
Nuggets de poulet	4	10-15
Bâtonnets de poisson	4	8-12
des frites	5	4-8
Poêlées	3	6-10
Rouleaux de printemps	4	10-30
Pâtés, croquettes	5	3-8
<b>Sauces</b>		
Sauce tomate	1	25-35
Sauce béchamel	1	10-20
Sauce au fromage	1	10-20
Sauces sucrées	1	15-25
Sauces, réduites	1	25-35
<b>Autres</b>		
Fromage frit	3	7-10
Croûtons	3	6-10
Pain grillé	4	4-8
Plats cuisinés déshydratés	1	5-10
Amandes, noix, pignons de pin, grillés	4	3-15
Maïs soufflé	5	3-4

## 19 Sécurité enfants

La table de cuisson est équipée d'une sécurité enfants. Elle vous permet ainsi d'empêcher que des enfants allument la table de cuisson.

### 19.1 Activer Sécurité enfants

**Condition :** La table de cuisson doit être éteinte.

- Appuyez sur ⊖.
  - Effleurer ⌘ pendant 4 secondes.
- ✓ L'affichage ⌘ s'allume pendant 10 secondes.
  - ✓ La table de cuisson est verrouillée.

### 19.2 Désactiver Sécurité enfants

- Appuyez sur ⊖.
  - Effleurer ⌘ pendant 4 secondes.
- ✓ Le verrouillage est désactivé.

### 19.3 Sécurité enfants automatique

Vous pouvez également activer automatiquement la sécurité enfants à chaque fois que vous éteignez la table de cuisson.



Pour savoir comment activer et désactiver la fonction, consultez le chapitre Réglages de base → Page 19.

## 20 Protection anti-effacement

Permet de verrouiller le bandeau de commande pour le nettoyage afin de ne pas dérégler involontairement les réglages.

Le verrouillage n'a aucun effet sur l'interrupteur principal.

## 20.1 Activer Protection anti-effacement

- ▶ Appuyer sur . Une alarme sonore retenti et  s'allume.
- ✓ Le bandeau de commande est verrouillé pendant 35 secondes. Un signal retentit pendant 5 secondes avant la mise hors tension.

## 20.2 Désactiver Protection anti-effacement

- Pour désactiver la fonction de manière anticipée :
- ▶ Effleurez .
  - ✓ Le bandeau de commande est déverrouillé.

# 21 Coupure de sécurité individuelle









La fonction de sécurité s'active lorsqu'une table de cuisson reste en service pendant une longue période et que vous ne modifiez aucun réglage. Le foyer affiche **FB** et s'éteint.

La durée, qui varie entre 1 à 10 heures, dépend du niveau de puissance choisi.  
Pour allumer le foyer, appuyez sur une touche quelconque.

# 22 Réglages de base

Vous pouvez modifier les réglages de base de votre appareil en fonction de vos besoins.

## 22.1 Vue d'ensemble des réglages de base

Affichage	Réglage	Valeur
 1	Sécurité enfants	0 - Manuel. <sup>1</sup> 1 - Automatique. 2 - Désactivé.
 2	Signaux sonores	0 - Les signaux de validation et de défaut sont désactivés. 1 - Seul le signal de défaut est activé. 2 - Seul le signal de validation est activé. 3 - Tous les signaux sonores sont activés <sup>1</sup> .
 3	Affichage de la consommation d'énergie Affiche la consommation totale d'énergie entre l'allumage et l'extinction de la table de cuisson en kWh. La précision de l'affichage dépend entre autres de la qualité de la tension du réseau électrique.	0 - Désactivé. <sup>1</sup> 1 - Activé.
 4	Sélectionner le réglage en fonction de l'altitude au-dessus du niveau de la mer : <sup>2</sup>	1-2 - Réduction. 3 - Réglage de base. 4-9 - Augmentation.
 5	Arrêt automatique des zones de cuisson.	00 - désactivé <sup>1</sup> 0 1-9 9 - minutes jusqu'à l'arrêt automatique.
 6	Durée du signal sonore de fin de minuterie	1 - 10 secondes <sup>1</sup> 2 - 30 secondes 3 - 1 minute
 7	Limitation de puissance Permet, si nécessaire, de limiter la puissance totale de la table de cuisson en fonction des caractéristiques de votre installation électrique. Les réglages disponibles dépendent de la puissance maximale de la table de cuisson (voir plaque signalétique). Si la fonction est active et que la table de cuisson atteint la limite de puissance réglée,  s'affiche et il n'est pas possible de sélectionner un niveau de puissance plus élevé.	0 - Désactivée. Puissance maximale de la table de cuisson <sup>1</sup> . 1 - Puissance minimale de 1000 W. 1.5 - 1500 W. ... 3 - 3000 W. Recommandé pour 13 ampères. 3.5 3500 W. Recommandé pour 16 ampères. 4 - 4000 W. 4.5 4500 W. Recommandé pour 20 ampères. ... 9 - Puissance maximale de la table de cuisson.

<sup>1</sup> Réglage usine



<sup>2</sup> La fonction n'est pas disponible sur ce modèle.

Affichage	Réglage	Valeur
c 11	MoveMode Permet de modifier les niveaux de puissance pré-réglés des trois zones de cuisson du foyer flexible. Pour ce faire, sélectionnez l'un des deux foyers, réglez le niveau de puissance souhaité dans la plage de réglage et effleurez  pour confirmer le nouveau niveau de puissance et sélectionner le foyer suivant.	9 - Niveau de puissance pré-réglé pour le foyer avant. 5 - Niveau de puissance pré-réglé pour le foyer du milieu. 1.5 - Niveau de puissance pré-réglé pour le foyer arrière.
c 12	Test casserole Cette fonction vous permet de contrôler la qualité de l'ustensile.	0 - Non adapté. 1 - Non optimal. 2 - Adapté.
c 13	FlexInduction Modifier le mode de fonctionnement de la Flex Zone.	0 - Comme deux foyers indépendants. <sup>1</sup> 1 - Comme un foyer d'un seul tenant.
c 14	Connecter le capteur de cuisson sans fil à la table de cuisson. <sup>2</sup>	0 - Connexion sans erreur. 1 - Connexion incorrecte suite à une erreur de transmission. 2 - Connexion incorrecte suite à une erreur du capteur de cuisson.
c 17	Régler le mode recyclage ou le mode évacuation extérieure.	0 - Configurer le mode recyclage. <sup>1</sup> 1 - Configurer le mode évacuation extérieure.
c 18	Réglage du démarrage automatique	0 - Désactivé. 1 - Activé : mode automatique avec commande par capteur. <sup>1</sup> 2 - Activé : la ventilation démarre pour un niveau de puissance en fonction des niveaux de puissance respectifs des foyers.
c 19	Régler la sensibilité du capteur pour la ventilation.	1 - Réglage le plus faible de la sensibilité du capteur. 2 - Réglage moyen de la sensibilité du capteur. <sup>1</sup> 3 - Réglage le plus élevé de la sensibilité du capteur.
c 20	Réglage de la poursuite du fonctionnement Si votre table de cuisson fonctionne en mode évacuation extérieure, la ventilation se met en marche pendant environ 6 minutes avec le niveau de puissance. Si votre table de cuisson fonctionne en mode recyclage, la ventilation se met en marche pendant environ 30 minutes avec le niveau de puissance. La fonction de poursuite du fonctionnement s'arrête automatiquement une fois ce laps de temps écoulé.	0 - Désactivée. 1 - Activée : fonction automatique avec poursuite du fonctionnement commandée par capteur. 2 - Activée <sup>1</sup> :
c 25	Détection automatique de ustensiles de cuisson	0 - Sélectionnez manuellement le foyer souhaité. 1 - La table de cuisson détecte la taille et la position de l'ustensile de cuisson et sélectionne le ou les foyers correspondants. <sup>1</sup>
c 0	Rétablissement des réglages d'usine	0 Réglages personnalisés <sup>1</sup> . 1 - Réglages usine.

<sup>1</sup> Réglage usine<sup>2</sup> La fonction n'est pas disponible sur ce modèle.

## 22.2 Vers les réglages de base

**Condition :** La table de cuisson doit être éteinte.

- Pour allumer la table de cuisson, effleurez .
- Dans les 10 secondes qui suivent, effleurez  pendant 4 secondes.

Informations produit	Affichage
Bordereau du service après-vente technique	0 1
Numéro de fabrication	Fd

Informations produit	Affichage
Numéro de fabrication 1	02.
Numéro de fabrication 2	0.5

- ✓ Les quatre premiers affichages indiquent les informations produit. Pour appeler les différents affichages, effleurez la plage de réglage.
- 3. Pour accéder aux réglages de base, effleurez ☒.
- ✓ **c** / et **2** clignotent en tant que préréglage.
- 4. Effleurez ☒ à plusieurs reprises jusqu'à ce que le réglage souhaité apparaisse.

5. Sélectionnez le réglage souhaité dans la plage de réglage.
6. Effleurez ☒ pendant 4 secondes.
  - ✓ Les réglages sont enregistrés.

### 22.3 Annuler la modification des réglages de base

- ▶ Effleurez ①.
- ✓ Toutes les modifications seront rejetées et ne seront pas mémorisées.

## 23 Test casserole

La qualité des ustensiles a une grande influence sur la rapidité et le résultat du processus de cuisson. Cette fonction vous permet de contrôler la qualité de l'ustensile.

Avant de la contrôler, assurez-vous que la taille du fond de l'ustensile de cuisson correspond à la taille du foyer utilisé.

L'accès s'effectue par les réglages de base. → Page 19

### 23.1 Effectuer Test casserole

Le foyer flexible est réglé en tant que foyer unique pour vérifier un seul ustensile.

1. Placez l'ustensile contenant environ 200 ml d'eau à température ambiante au centre du foyer qui correspond le mieux à la taille du fond de l'ustensile.
2. Appelez les réglages de base et sélectionnez **c** / **2**.
3. Effleurez la zone de réglage. L'affichage — clignote au niveau des foyers.
  - ✓ Le test est en cours.
  - ✓ Après 10 secondes, le résultat apparaît dans les affichages des foyers.

### 23.2 Contrôler le résultat

Le tableau suivant vous permet de comprendre le résultat en termes de qualité et de rapidité du processus de cuisson.

Résultat
☐ L'ustensile n'est pas adapté au foyer et n'est donc pas chauffé.
! L'ustensile chauffe plus lentement que prévu et le processus de cuisson n'est pas optimal.
☑ L'ustensile chauffe correctement et le processus de cuisson est correct.

Pour activer cette fonction, effleurez la zone de réglage.

## 24 Limitation de puissance

Cette fonction vous permet de régler la puissance totale de la table de cuisson. La table de cuisson est réglée en usine. La puissance maximale de la table de cuisson figure sur la plaque signalétique. Cette fonction vous permet d'adapter la configuration aux exigences de l'installation électrique. Afin de ne pas dépasser cette valeur de réglage, la table de cuisson répartit automatiquement la puissance disponible aux foyers allumés en fonction de la demande.

Tant que cette fonction est activée, la puissance de chaque foyer peut tomber temporairement sous la valeur nominale. Afin de ne pas dépasser cette valeur de réglage, la table de cuisson distribue automatiquement la puissance disponible aux foyers allumés en fonction de la demande. L'appareil régule et sélectionne automatiquement le niveau de puissance le plus élevé possible.

Pour savoir comment procéder, consultez le chapitre Réglages de base → Page 19

## 25 Home Connect

Cet appareil peut être mis en réseau. Connectez votre appareil à un appareil mobile pour le commander via l'application Home Connect, en modifier les réglages de base ou pour surveiller son état de fonctionnement. Les services Home Connect ne sont pas proposés dans tous les pays. La disponibilité de la fonction Home Connect dépend de l'offre des services

Home Connect dans votre pays. Vous trouverez de plus amples informations à ce sujet à l'adresse : [www.home-connect.com](http://www.home-connect.com).

L'appli Home Connect vous guide tout au long du processus de connexion. Suivez les étapes recommandées par l'appli Home Connect pour procéder aux réglages.

**Conseil :** Observez également les consignes dans l'appli Home Connect.

### Remarques

- Suivez les consignes de sécurité de la présente notice d'utilisation et assurez-vous qu'elles sont également respectées si vous utilisez l'appareil via l'appli Home Connect.  
→ "Sécurité", Page 2
- Les commandes directement effectuées sur l'appareil sont toujours prioritaires. Pendant ce temps, la commande via l'application Home Connect n'est pas possible.
- En mode veille avec maintien de la connexion au réseau, l'appareil consomme max. 2 W.
- Les tables de cuisson ne sont pas destinées à être utilisées sans surveillance. Le processus de cuisson doit être surveillé.

## 25.1 Configurer l'appli Home Connect

1. Installez l'appli Home Connect sur le terminal mobile.
2. Démarrez l'appli Home Connect et configurez l'accès à Home Connect.  
L'appli Home Connect vous guide tout au long du processus de connexion.

## 25.2 Configurer Home Connect

### Conditions

- L'appareil est déjà connecté au réseau électrique et est allumé.
  - Vous disposez d'un terminal mobile doté de la version actuelle du système d'exploitation iOS ou Android, par ex. un smartphone.
  - L'appli Home Connect est configurée sur l'appareil mobile.
  - L'appareil a accès à votre réseau domestique WLAN (Wi-Fi) depuis le lieu d'installation.
  - Le terminal mobile et l'appareil se trouvent à portée du signal Wi-Fi de votre réseau domestique.
1. Ouvrez l'appli Home Connect et scannez le code QR ci-après.



2. Suivez les instructions de l'appli Home Connect.

## 25.3 Aperçu des réglages Home Connect

Dans les réglages de base de votre table de cuisson, vous pouvez adapter les réglages Home Connect ainsi que les paramètres réseau.

Réglage	Sélection ou affichage	Informations additionnelles
<i>H C 1</i>	Connexion réseau <input type="checkbox"/> – Déconnecté/couper la connexion au réseau <input type="checkbox"/> – Connecter automatiquement <input type="checkbox"/> – Connecter manuellement <input type="checkbox"/> – Connecté	Connecter la table de cuisson au réseau domestique WLAN (Wi-Fi) ou couper la connexion au réseau
<i>H C 2</i>	Connexion avec l'appli <input type="checkbox"/> – Déconnecté <input type="checkbox"/> – Établir la connexion	Le réglage <i>H C 2</i> est uniquement affiché lorsque la table de cuisson est connectée au réseau domestique.
<i>H C 3</i>	Connexion avec WLAN <input type="checkbox"/> – Module radio désactivé <input type="checkbox"/> – Module radio activé	Si le WLAN est activé, vous pouvez utiliser la fonctionnalité Home Connect. Le réglage <i>H C 3</i> est affiché uniquement lorsque la table de cuisson a déjà été connectée une fois à un réseau.
<i>H C 4</i>	Réglage via l'appli <input type="checkbox"/> – Désactivé <input type="checkbox"/> – Activé <sup>1</sup>	Lorsque le réglage <i>H C 4</i> est désactivé, seuls les états de fonctionnement de la table de cuisson s'affichent dans l'appli Home Connect.
<i>H C 5</i>	Mise à jour logicielle <input type="checkbox"/> – Mise à jour disponible et prête à installation <input type="checkbox"/> – Démarrer l'installation	Le réglage <i>H C 5</i> est affiché uniquement lorsqu'une mise à jour du logiciel est disponible.
<i>H C 6</i>	Commander l'accès à distance par le service après-vente <input type="checkbox"/> – Non autorisé <input type="checkbox"/> – Autorisé	Le réglage <i>H C 6</i> est affiché uniquement lorsque le service après-vente essaie de se connecter à la table de cuisson. Vous pouvez terminer cette connexion à tout moment, une fois l'accès autorisé.

<sup>1</sup> Réglage usine

Réglage	Sélection ou affichage	Informations additionnelles
<b>H C 7</b>	Afficher l'intensité du signal WLAN <ul style="list-style-type: none"> <li>0 – Non connecté au réseau domestique WLAN (Wi-Fi)</li> <li>1 – Intensité du signal 1 (mauvaise)</li> <li>2 – Intensité du signal 2 (moyenne)</li> <li>3 – Intensité du signal 3 (bonne)</li> </ul>	Le réglage <b>H C 7</b> est affiché uniquement lorsqu'une connexion au réseau domestique WLAN (Wi-Fi) est établie.
<b>H C 8</b>	Connexion au serveur Home Connect <ul style="list-style-type: none"> <li>0 – Déconnecté</li> <li>1 – Connecté</li> </ul>	Le réglage <b>H C 8</b> est affiché uniquement lorsqu'une connexion au réseau domestique WLAN (Wi-Fi) est établie.

<sup>1</sup> Réglage usine

## 25.4 Mise à jour logicielle

La fonction de mise à jour du logiciel permet d'actualiser le logiciel de votre appareil, par ex. pour l'optimiser, corriger des erreurs, effectuer des mises à jour liées à la sécurité ou proposer des fonctions et des services supplémentaires.

Pour cela, vous devez être enregistré comme utilisateur Home Connect, avoir installé l'application sur votre appareil mobile et vous être connecté au serveur Home Connect.

Dès qu'une mise à jour de logiciel est disponible, vous en êtes informé par l'application Home Connect et vous pouvez la lancer via l'application. Après un téléchargement réussi, vous pouvez lancer l'installation via l'application Home Connect, si vous vous trouvez dans votre réseau domestique WLAN (WiFi). L'application Home Connect vous en informe dès que l'installation est réussie.

### Remarques

- La mise à jour du logiciel comprend deux étapes.
  - La première étape est celle du téléchargement.
  - La deuxième étape concerne l'installation sur votre appareil.
- Pendant le téléchargement, vous pouvez continuer d'utiliser votre appareil. En fonction des réglages personnels dans l'application, les mises à jour de logiciel peuvent également être téléchargées automatiquement.
- L'installation dure quelques minutes. Pendant l'installation, vous ne pouvez pas utiliser votre appareil.
- En cas de mise à jour de sécurité, il est recommandé d'effectuer l'installation le plus rapidement possible.

## 25.5 Diagnostic à distance

Le service après-vente peut accéder à votre appareil via le diagnostic à distance si vous en faites la demande spécifique, si votre appareil est connecté au serveur Home Connect et si le diagnostic à distance est disponible dans le pays où vous utilisez l'appareil.

**Conseil :** Pour plus d'informations et pour connaître la disponibilité du service de diagnostic à distance dans votre pays, veuillez consulter la section Service/Support du site internet local : [www.home-connect.com](http://www.home-connect.com).

## 25.6 Protection des données

Observez les conseils de protection des données. Lors de la première connexion de votre appareil à un réseau domestique relié à Internet, votre appareil transmet les catégories de données suivantes au serveur Home Connect (premier enregistrement) :

- Identifiant unique de l'appareil (constitué de codes d'appareil ainsi que de l'adresse MAC du module de communication Wi-Fi intégré).
- Certificat de sécurité du module de communication Wi-Fi (pour la protection des informations de la connexion).
- La version actuelle du logiciel et du matériel de votre électroménager.
- État d'une précédente restauration éventuelle des réglages d'usine.

Ce premier enregistrement prépare l'utilisation des fonctions Home Connect et s'avère uniquement nécessaire au moment où vous souhaitez utiliser les fonctions Home Connect pour la première fois.

**Remarque :** Veuillez noter que les fonctions Home Connect ne sont utilisables qu'avec l'application Home Connect. Vous pouvez consulter les informations sur la protection des données dans l'appli Home Connect.

# 26 Nettoyage et entretien

Pour que votre appareil reste longtemps opérationnel, nettoyez-le et entretenez-le avec soin.

## 26.1 Surface en Glass-Protect

Le verre de la table de cuisson est pourvu d'un revêtement qui augmente la résistance contre les rayures.

### Éviter d'endommager la surface

Avant d'utiliser l'appareil pour la première fois, nettoyez sa surface avec un chiffon doux et un nettoyant pour vitrocéramique du commerce.

- Ne vous servez pas de la table de cuisson comme surface de travail ou de rangement.
- Évitez le contact direct des aliments avec la plaque de cuisson, cela pouvant entraîner des décolorations permanentes de sa surface.

- Retirez immédiatement les restes d'aliments, le sucre, le plastique, les feuilles d'aluminium et les aliments renversés avec un racloir à verre.
- Éliminez immédiatement les grosses salissures, le sel et le sucre présents sur la surface de cuisson.
- Éliminez les résidus de graisse, comme l'huile, avec du savon et de l'eau.
- N'utilisez pas d'ustensiles à fond rugueux.
- Soulevez les ustensiles lorsque vous les déplacez.
- N'utilisez pas de grattoir en mauvais état.

## 26.2 Nettoyants

Vous pouvez vous procurer des produits nettoyants et racloirs à verre appropriés auprès de notre service après-vente, sur notre boutique en ligne ou dans le commerce.

### ATTENTION !

Des produits nettoyants inappropriés peuvent endommager les surfaces de l'appareil.

- ▶ Ne jamais utiliser de produits de nettoyage inappropriés.
- ▶ N'utilisez pas de produit nettoyant tant que la table de cuisson est encore chaude. Cela pourrait entraîner des traces sur la surface.

### Produits de nettoyage inappropriés

- Liquide vaisselle non dilué
- Nettoyant pour lave-vaisselle
- Produits récurants
- Nettoyants agressifs, tels que des aérosols pour four ou des détachants
- Éponges grattantes
- Nettoyeur haute pression ou nettoyeur à jet de vapeur
- Produits de base, tels que des produits de dégraissage

## 26.3 Concernant les composants à nettoyer ou à remplacer

La vue d'ensemble suivante montre les composants de l'appareil que vous remplacez ou nettoyez.

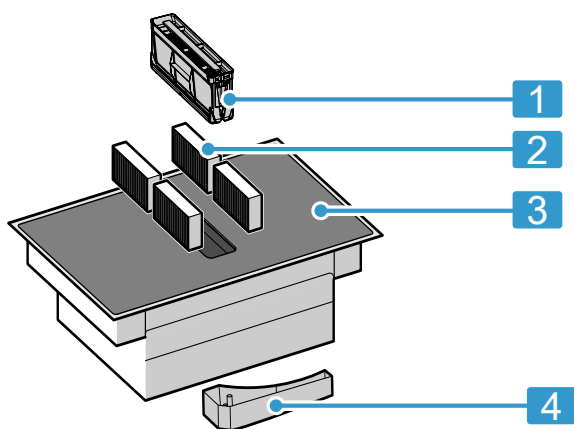

1 Filtre à graisse

2 Filtres anti-odeurs ou acoustiques

3 Vitrocéramique

4 Réservoir de trop-plein

## 26.4 Nettoyer la table de cuisson

Pour éviter de faire brûler les résidus de cuisson, nettoyez la table de cuisson après chaque utilisation.

**Condition :** La table de cuisson doit être froide. En présence de taches de sucre, d'amidon de riz, de plastique ou d'aluminium uniquement, ne laissez pas refroidir la table de cuisson.

1. Éliminez les salissures tenaces à l'aide d'un racloir à verre.
2. Pulvérisez un nettoyant pour vitres classique sur toute la surface et essuyez avec un chiffon propre.
  - Respectez les consignes de nettoyage figurant sur l'emballage du produit de nettoyage.
  - Vous obtiendrez d'excellents résultats de nettoyage avec une éponge spéciale pour vitrocéramique.
3. Essuyez avec un chiffon humide et séchez avec un chiffon.

### Conseils

- Si vous maintenez le fond de l'ustensile de cuisson propre, la surface de la table de cuisson reste en bon état.
- L'utilisation de lampes LED ou halogènes améliore les conditions d'éclairage et évite les reflets ou les différences de couleur sur la table de cuisson.
- Utilisez un produit de nettoyage pour table de cuisson vitrocéramique uniquement en cas de salissures tenaces. Appliquez le nettoyant avec précaution et de manière uniforme sur la surface de cuisson. Ensuite, retirez avec précaution tous les résidus de nettoyant à l'eau claire et séchez la surface avec un chiffon propre.

## 26.5 Nettoyer le cadre de la table de cuisson

Si le cadre de la table de cuisson est sale ou taché après utilisation, nettoyez-le.

**Remarque :** N'utilisez pas de racloir à verre.

1. Nettoyez le cadre de la table de cuisson avec du produit de nettoyage chaud et un chiffon doux. Rincez soigneusement les chiffons de nettoyage neufs avant de les utiliser.
2. Séchez ensuite à l'aide d'un chiffon doux.

## 26.6 Changer les filtre anti-odeurs ou acoustiques

Remplacez régulièrement les filtres anti-odeurs. Remplacez les filtres acoustiques s'ils sont encrassés.

**Remarque :** Les filtres anti-odeurs ou acoustiques sont en vente auprès du commerce spécialisé, du service après-vente ou sur la boutique en ligne.

1. Seuls des filtres d'origine peuvent garantir une fonction optimale.



**2. ATTENTION !**

Les filtres à graisse qui tombent peuvent endommager la table de cuisson qui se trouve en-dessous.

- ▶ Avec une main sous le filtre à graisse, interceptez ce dernier.

Retirez le filtre à graisse.

- De la graisse peut s'accumuler dans le bas du réservoir. Pour éviter tout égouttement de graisse, n'inclinez pas le filtre à graisse.

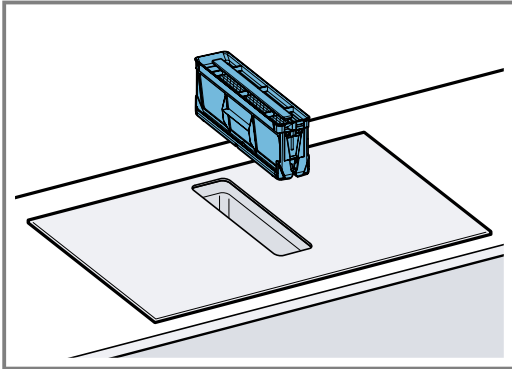

- 3.** Retirez les 4 filtres anti-odeurs ou acoustiques et mettez-les au rebut de façon appropriée.

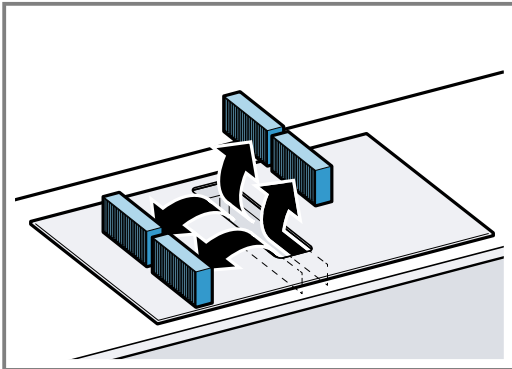

- 4.** Insérez les 2 filtres anti-odeurs ou acoustiques à gauche et à droite de l'appareil, puis poussez-les vers l'avant.

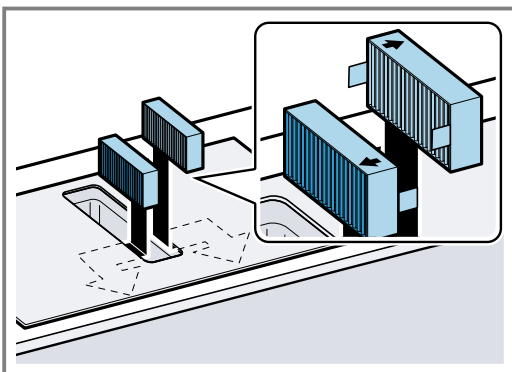

- 5.** Insérez les autres filtres anti-odeurs ou filtres acoustiques à gauche et à droite de l'appareil.

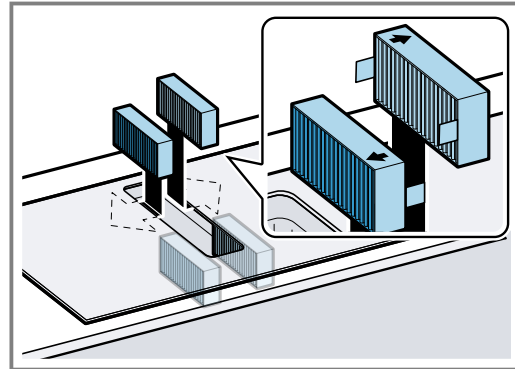

- 6.** Mettez en place le filtre à graisse.

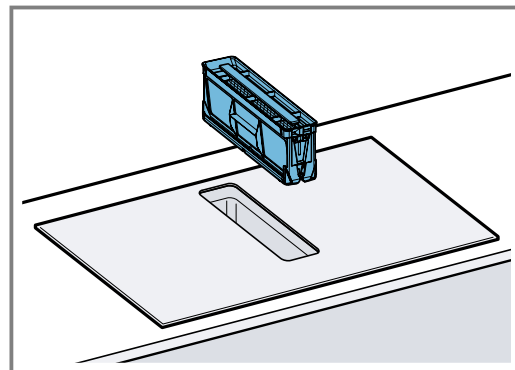
**Réinitialiser l'indicateur de saturation**

**Condition :** Après avoir éteint l'appareil, *F* s'allume.

1. Changez le filtre anti-odeurs. → Page 24
  2. Maintenez enfoncé le symbole  jusqu'à ce qu'un signal sonore retentisse.
- ✓ L'affichage *F* s'éteint. L'indicateur de saturation des filtres anti-odeurs est réinitialisé.

**26.7 Nettoyer le filtre à graisse**

Les filtres à graisse filtrent la graisse issue de la vapeur de cuisson. Pour garantir un fonctionnement optimal, nettoyez régulièrement le filtre à graisse.

**⚠ AVERTISSEMENT – Risque d'incendie !**

Les dépôts de graisse dans les filtres à graisse peuvent s'enflammer.

- ▶ Ne faites jamais fonctionner l'appareil sans filtre à graisse.
- ▶ Nettoyez régulièrement le filtre à graisse.
- ▶ Ne travaillez jamais avec une flamme nue à proximité de l'appareil (par ex., ne faites rien flamber).

## 1. ATTENTION !

Les filtres à graisse qui tombent peuvent endommager la table de cuisson qui se trouve en-dessous.

- ▶ Avec une main sous le filtre à graisse, interceptez ce dernier.

Retirez le filtre à graisse.

- De la graisse peut s'accumuler dans le bas du réservoir. Pour éviter tout égouttement de graisse, n'inclinez pas le filtre à graisse.

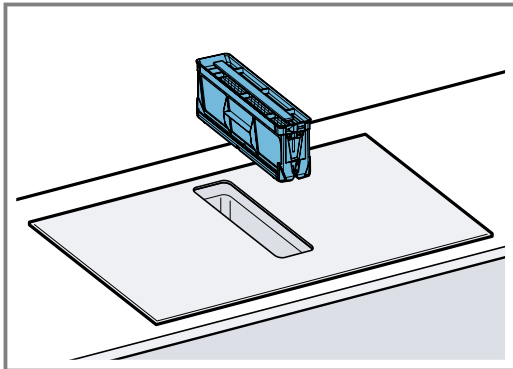

## 2. Nettoyez le filtre à graisse.

- → "Nettoyer le filtre à graisse à la main", Page 26
  - → "Nettoyer le filtre à graisse au lave-vaisselle", Page 26
3. Si nécessaire, retirez les filtres anti-odeurs ou acoustiques, puis nettoyez l'intérieur de l'appareil. → "Changer les filtres anti-odeurs ou acoustiques", Page 24
  4. Si des objets pénètrent dans l'appareil, retirez-les et assurez-vous que l'entrée du réservoir de trop-plein n'est pas bloquée.
  5. Essuyez l'intérieur de l'appareil avec du produit de nettoyage et une lavette.
  6. Une fois nettoyé, mettez en place le filtre à graisse séché.

## Nettoyer le filtre à graisse à la main

### 1. Démontez le filtre à graisse.

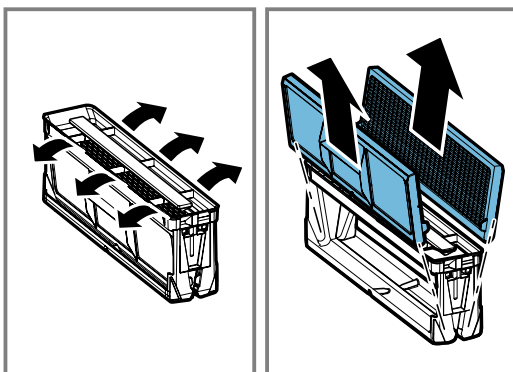

2. Faites tremper le filtre à graisse dans un produit de nettoyage chaud.
3. Nettoyez le filtre à graisse à l'aide d'une brosse. N'utilisez aucun détergent agressif, contenant de l'acide ou fortement alcalin. En présence de salissures tenaces, utilisez un dégraissant spécial. Vous pouvez vous procurer le dégraissant auprès du service après-vente, dans notre boutique en ligne ou dans un magasin spécialisé.
4. Rincez le filtre à graisse soigneusement.
5. Laissez s'égoutter le filtre à graisse.

## Nettoyer le filtre à graisse au lave-vaisselle

### 1. Afin d'obtenir un résultat de nettoyage optimal, démontez le filtre à graisse.

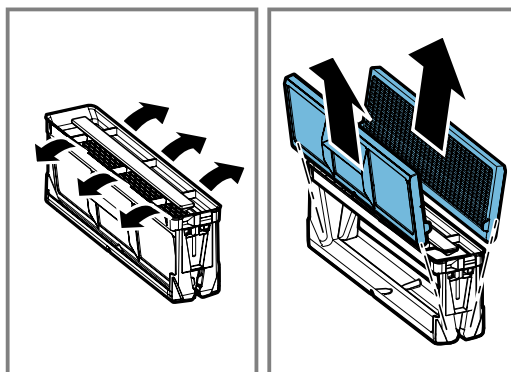

### 2. Placez les différents composants du filtre à graisse au lave-vaisselle sans les serrer les uns aux autres.

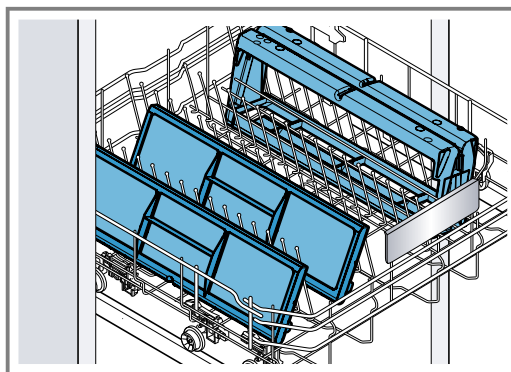

Ne nettoyez pas les filtres à graisse très encrassés avec de la vaisselle.

N'utilisez pas de détergents agressifs, contenant de l'acide ou fortement alcalins.

3. Démarrez le lave-vaisselle. Sélectionnez un réglage de température inférieur à 70 °C.
4. Laissez s'égoutter le filtre à graisse.

## 26.8 Nettoyer le réservoir de trop-plein

Le réservoir de trop-plein recueille les liquides ou les objets qui arrivent par le haut de l'appareil.

**Condition :** L'appareil est refroidi et l'indicateur de chaleur résiduelle s'est éteint.

1. Tenez fermement le réservoir de trop-plein d'une main, et dévissez-le de l'autre main.
  - N'inclinez pas le réservoir de trop-plein afin d'éviter toute fuite de liquide.

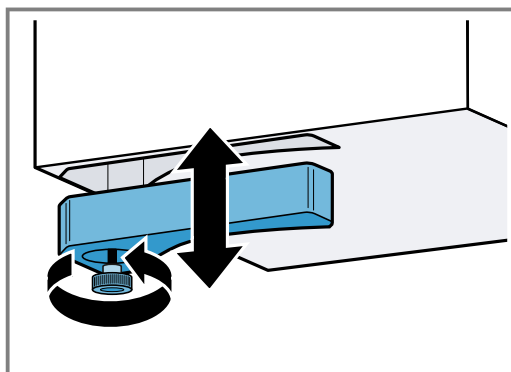

2. Videz le réservoir de trop-plein et nettoyez-le.

3. Si nécessaire, dévissez la vis et nettoyez le réservoir de trop-plein sans vis au lave-vaisselle.
4. Revissez le réservoir de trop-plein une fois nettoyé.
5. Assurez-vous que l'entrée du réservoir de trop-plein n'est pas bloquée.

Retirez les objets qui ont pénétré dans l'appareil une fois que l'appareil a refroidi. Pour ce faire, retirez le filtre à graisse. → Page 25

## 27 FAQ

### 27.1 Utilisation

Question	Réponse
Pourquoi est-il impossible d'allumer la table de cuisson et pourquoi l'affichage Sécurité enfants est-il allumé ?	<ul style="list-style-type: none"> <li>■ La fonction Sécurité enfants est activée. Vous trouverez de plus amples informations sur cette fonction au chapitre → "<i>Sécurité enfants</i>", Page 18.</li> </ul>
Pourquoi les voyants lumineux clignotent-ils et pourquoi un signal sonore retentit-il ?	<ul style="list-style-type: none"> <li>■ Nettoyez la surface du bandeau de commande pour retirer les liquides ou les restes d'aliments. Retirez tous les objets susceptibles de couvrir le bandeau de commande. Vous trouverez de plus amples informations sur la désactivation du signal sonore au chapitre → "<i>Réglages de base</i>", Page 19.</li> </ul>
Pourquoi est-il impossible d'activer la fonction Perfect-Fry Sensor ?	<ul style="list-style-type: none"> <li>■ La puissance maximale de l'appareil est atteinte ou la fonction Limitation de puissance est activée. Éteignez ou diminuez les niveaux de puissance des foyers actifs. Vous trouverez de plus amples informations sur cette fonction au chapitre → "<i>Limitation de puissance</i>", Page 21.</li> </ul>
La ventilation ne se met pas en marche bien que le démarrage automatique soit activé.	<ul style="list-style-type: none"> <li>■ Activez la ventilation manuellement ou vérifiez la configuration du démarrage automatique. Vous trouverez de plus amples informations au chapitre → "<i>Réglages de base</i>", Page 19.</li> </ul>
La ventilation fonctionne trop fortement ou trop faiblement en mode de commande par capteur.	<ul style="list-style-type: none"> <li>■ La sensibilité du capteur pour la ventilation est mal configurée. Vous trouverez de plus amples informations sur ce réglage au chapitre → "<i>Réglages de base</i>", Page 19.</li> </ul>
La ventilation continue à fonctionner alors que les foyers sont éteints.	<ul style="list-style-type: none"> <li>■ Éteignez la ventilation manuellement. Vous trouverez de plus amples informations sur ce réglage au chapitre → "<i>Commande de la hotte</i>", Page 13.</li> </ul>
La ventilation se met en marche alors que l'appareil est éteint.	<ul style="list-style-type: none"> <li>■ Le réglage de la position temporisation avec commande par capteur est sélectionné. Vous trouverez de plus amples informations sur ce réglage au chapitre → "<i>Réglages de base</i>", Page 19.</li> </ul>
L'aspiration d'air est trop faible.	<ul style="list-style-type: none"> <li>■ Assurez-vous que le filtre à graisse est propre. Pour savoir comment nettoyer et remplacer le filtre, consultez le chapitre → "<i>Nettoyage et entretien</i>", Page 23.</li> </ul>

## 27.2 Bruits

Question	Réponse
Pourquoi entend-on des bruits pendant la cuisson ?	<ul style="list-style-type: none"> <li>En fonction de la structure du fond de l'ustensile de cuisson, des bruits peuvent se produire pendant l'utilisation de la table de cuisson. Ces bruits sont normaux, ils font partie de la technologie de chauffage par induction. Ils n'indiquent aucune défectuosité.</li> </ul>
Bruits possibles	<ul style="list-style-type: none"> <li><b>Un ronronnement profond comme un transformateur</b> : survient si vous cuisinez avec une position de chauffe élevée. Ce bruit disparaît ou s'atténue après réduction de la position de chauffe.</li> <li><b>Un sifflement léger</b> : survient si l'ustensile de cuisson est vide. Ce bruit disparaît lorsque vous ajoutez de l'eau ou des aliments dans l'ustensile de cuisson.</li> <li><b>Craquement</b> : survient avec des ustensiles de cuisson composés de différents matériaux superposés ou si vous utilisez simultanément des ustensiles de cuisson de tailles et matériaux différents. L'intensité du bruit peut varier en fonction de la quantité et du mode de préparation des aliments.</li> <li><b>Sifflements aigus</b> : peuvent se produire lorsque deux foyers sont utilisés simultanément à la position de chauffe maximale. Ces sifflements disparaissent ou s'atténuent dès que la position de chauffe est réduite.</li> <li><b>Bruits de ventilateur</b> : la table de cuisson est dotée d'un ventilateur qui se met en marche en cas de températures élevées. Le ventilateur peut également fonctionner une fois la table de cuisson éteinte si la température détectée est encore trop élevée.</li> </ul>

## 27.3 Ustensiles de cuisson

Question	Réponse
Quel ustensile de cuisson convient pour la table de cuisson à induction ?	<ul style="list-style-type: none"> <li>Vous trouverez de plus amples informations sur les ustensiles adaptés à la cuisson à induction sous → "<i>Ustensiles appropriés</i>", Page 6.</li> </ul>
Pourquoi le foyer ne chauffe-t-il pas alors que la position de chauffe clignote ?	<ul style="list-style-type: none"> <li>Le foyer sur lequel l'ustensile de cuisson est placé n'est pas allumé. Assurez-vous que le foyer sur lequel l'ustensile de cuisson est placé est allumé.</li> <li>L'ustensile de cuisson est trop petit pour la zone de cuisson allumée ou ne convient pas pour l'induction. Assurez-vous que l'ustensile de cuisson est compatible avec l'induction et qu'il est placé sur la zone de cuisson qui correspond le mieux à la taille de l'ustensile. Vous obtiendrez de plus amples informations sous → "<i>FlexInduction</i>", Page 14 → "<i>Ustensiles appropriés</i>", Page 6.</li> </ul>
Pourquoi l'ustensile de cuisson met autant de temps pour chauffer ou bien pourquoi ne chauffe-t-il pas suffisamment, alors qu'un niveau de puissance élevé est réglé ?	<ul style="list-style-type: none"> <li>L'ustensile de cuisson est trop petit pour la zone de cuisson allumée ou ne convient pas pour l'induction. Assurez-vous que l'ustensile de cuisson est compatible avec l'induction et qu'il est placé sur la zone de cuisson qui correspond le mieux à la taille de l'ustensile. Vous obtiendrez de plus amples informations sous → "<i>FlexInduction</i>", Page 14 → "<i>Ustensiles appropriés</i>", Page 6.</li> </ul>

## 27.4 Nettoyage

Question	Réponse
Comment nettoyer la table de cuisson ?	<ul style="list-style-type: none"> <li>Vous obtiendrez des résultats optimaux avec des nettoyants spéciaux pour vitrocéramique. N'utilisez pas de détergents, de détergents pour lave-vaisselle ou concentrés ou de tampons à récurer. Vous obtiendrez de plus amples informations sous → "<i>Nettoyage et entretien</i>", Page 23.</li> </ul>
Il y a de l'eau dans le placard sous la table de cuisson.	<ul style="list-style-type: none"> <li>Vérifiez si le réservoir de trop-plein est plein. Vous trouverez des informations supplémentaires concernant le nettoyage et l'entretien de la table de cuisson au chapitre → "<i>Nettoyage et entretien</i>", Page 23</li> </ul>

Question	Réponse
À quels intervalles dois-je nettoyer le réservoir de trop-plein ?	<ul style="list-style-type: none"> <li>■ Nettoyez le réservoir de trop-plein fréquemment. Vous trouverez de plus amples informations sur le nettoyage du réservoir de trop-plein sous → "Nettoyage et entretien", Page 23.</li> </ul>
À quels intervalles dois-je nettoyer le filtre à graisse ?	<ul style="list-style-type: none"> <li>■ Nettoyez régulièrement le filtre à graisse. Pour savoir comment nettoyer et remplacer le filtre, consultez le chapitre → "Nettoyage et entretien", Page 23.</li> </ul>
Des odeurs sont détectées dans l'appareil.	<ul style="list-style-type: none"> <li>■ Remplacez les filtres à graisse ou les filtres anti-odeurs, même si l'indicateur de saturation n'est pas allumé. Vous obtiendrez de plus amples informations sous → "Nettoyage et entretien", Page 23.</li> </ul>

## 28 Dépannage

Vous pouvez corriger par vous-même les petits défauts de votre appareil. Lisez les renseignements de dépannage avant de contacter le service consommateurs. Vous vous épargnerez ainsi des dépenses inutiles.

### **⚠ AVERTISSEMENT – Risque de blessure !**

Les réparations non conformes sont dangereuses.

- ▶ Seul un personnel qualifié est en droit d'effectuer des réparations sur l'appareil.
- ▶ Si l'appareil est défectueux, appeler le service après-vente.  
→ "Service après-vente", Page 31

### **⚠ AVERTISSEMENT – Risque d'électrocution !**

Les réparations non conformes sont dangereuses.

- ▶ Seul un personnel dûment qualifié peut entreprendre des réparations sur l'appareil.
- ▶ Seules des pièces de rechange d'origine peuvent être utilisées pour réparer l'appareil.
- ▶ Si le cordon d'alimentation secteur ou le cordon de raccordement de cet appareil est endommagé, il doit être remplacé par un cordon d'alimentation ou de raccordement spécifique qui est disponible auprès du fabricant ou de notre service après-vente.

## 28.1 Consignes d'avertissement

### Remarques

- Si **E** apparaît, maintenez la touche du foyer correspondant enfoncée et lisez le code d'anomalie.
- Si le code d'anomalie n'apparaît pas dans le tableau, débranchez la table de cuisson du réseau, patientez 30 secondes, puis raccordez-la de nouveau. Si cet affichage apparaît à nouveau, contactez le service après-vente technique et transmettez-lui le code d'erreur exact.
- Si une erreur survient, l'appareil ne passe pas en mode veille.
- Pour protéger les composants électroniques de l'appareil contre toute surchauffe ou surtension, la table de cuisson peut réduire temporairement le niveau de puissance.

## 28.2 Remarques sur le bandeau d'affichage

Défaut	Cause et dépannage
Aucun affichage ne s'allume.	L'alimentation électrique est coupée. <ul style="list-style-type: none"> <li>▶ Vérifiez à l'aide d'autres appareils électriques, vérifiez si une panne de courant s'est produite.</li> </ul>
	L'appareil n'est pas branché conformément au schéma électrique. <ul style="list-style-type: none"> <li>▶ Raccordez l'appareil conformément au schéma électrique.</li> </ul>
	Anomalie de l'électronique <ul style="list-style-type: none"> <li>▶ Si vous ne parvenez pas à remédier à l'anomalie, informez-en le service après-vente technique.</li> </ul>
La ventilation ne fonctionne pas	L'appareil n'est pas branché conformément au schéma électrique. <ul style="list-style-type: none"> <li>▶ Raccordez l'appareil conformément au schéma électrique.</li> </ul>
Les affichages cliquent.	Le bandeau de commande est humide ou un objet le recouvre. <ul style="list-style-type: none"> <li>▶ Séchez le bandeau de commande ou retirez l'objet.</li> </ul>

Défaut	Cause et dépannage
F	Le filtre anti-odeurs est saturé ou l'indicateur de saturation s'allume alors que vous avez changé le filtre. <ul style="list-style-type: none"> <li>▶ Remplacez le filtre et réinitialisez l'indicateur de saturation du filtre. Vous trouverez de plus amples informations au chapitre → "Nettoyage et entretien", Page 23.</li> </ul>
F2, F4, E 7015, E 8207, E 8208	L'électronique a subi une surchauffe et a coupé un ou tous les foyers. <ul style="list-style-type: none"> <li>▶ Attendez que l'électronique ait suffisamment refroidi. Effleurez ensuite n'importe quelle touche du bandeau de commande.</li> </ul>
F5 + niveau de puissance et signal sonore	Un ustensile chaud se trouve dans la zone du bandeau de commande. L'électronique risque de surchauffer. <ul style="list-style-type: none"> <li>▶ Retirez l'ustensile. Le message d'erreur disparaît peu de temps après. Vous pouvez continuer à cuisiner.</li> </ul>
F5 et signal sonore	Un ustensile chaud se trouve dans la zone du bandeau de commande. Le foyer a été désactivé pour protéger l'électronique. <ul style="list-style-type: none"> <li>▶ Retirez l'ustensile. Patientez quelques secondes. Activer une touche au choix. Lorsque le message d'erreur s'éteint, vous pouvez continuer à cuisiner.</li> </ul>
F1/F6	Le foyer a subi une surchauffe et a été désactivé pour protéger le plan de travail. <ul style="list-style-type: none"> <li>▶ Attendez que l'électronique ait suffisamment refroidi, puis rallumez le foyer.</li> </ul>
F0	Valider les réglages n'est pas activé. <ul style="list-style-type: none"> <li>▶ Pour confirmer l'affichage de l'anomalie, effleurez une touche quelconque. Cuisinez comme d'habitude, sans utiliser la fonction Valider les réglages. Contactez le service après-vente.</li> </ul>
F8	Le foyer est resté en service pendant une longue période sans discontinuer. <ul style="list-style-type: none"> <li>▶ Coupure de sécurité individuelle est activé. Pour régler le foyer, effleurez une touche quelconque et éteignez l'affichage.</li> </ul>
E 9000/E9010	La tension de service est défectueuse et se trouve en dehors de la plage de fonctionnement normale. <ul style="list-style-type: none"> <li>▶ Contactez votre distributeur d'électricité.</li> </ul>
U400/E9011	La table de cuisson n'est pas correctement branchée. <ul style="list-style-type: none"> <li>▶ Débranchez la table de cuisson du secteur. Raccordez la table de cuisson conformément au schéma électrique.</li> </ul>
d E	Le mode démonstration est activé. <ul style="list-style-type: none"> <li>▶ Débranchez la table de cuisson du secteur. Patientez 30 secondes et raccordez la table de cuisson. Dans les 3 minutes qui suivent, effleurez une touche de votre choix. Le mode démonstration est désactivé.</li> </ul>
Home Connect ne fonctionne pas correctement.	Différentes causes sont possibles. <ul style="list-style-type: none"> <li>▶ Allez sur <a href="http://www.home-connect.com">www.home-connect.com</a>.</li> </ul>

## 28.3 Bruits normaux de votre appareil

Une table à induction peut générer des bruits ou des vibrations, tels que des bourdonnements, des sifflements, des crépitements, des bruits de ventilateur ou des sons rythmés.

# 29 Mise au rebut

## 29.1 Mettre au rebut un appareil usagé

La destruction dans le respect de l'environnement permet de récupérer de précieuses matières premières.

1. Débrancher la fiche du cordon d'alimentation secteur.
2. Couper le cordon d'alimentation secteur.
3. Éliminez l'appareil dans le respect de l'environnement.

Vous trouverez des informations sur les circuits actuels d'élimination auprès de votre revendeur spécialisé ou de l'administration de votre commune/ville.



Cet appareil est marqué selon la directive européenne 2012/19/UE relative aux appareils électriques et électroniques usagés (waste electrical and electronic equipment - WEEE). La directive définit le cadre pour une reprise et une récupération des appareils usagés applicables dans les pays de la CE.

## 30 Déclaration de conformité

BSH Hausgeräte GmbH déclare par la présente que l'appareil doté de la fonction Home Connect est conforme aux exigences fondamentales et aux autres dispositions applicables de la directive 2014/53/EU. Vous trouverez une déclaration de conformité RED détaillée sur Internet à l'adresse [www.bosch-home.com](http://www.bosch-home.com) sur la page de votre appareil dans les documents supplémentaires.

Bande de 2,4 GHz (2400–2483,5 MHz) : max. 100 mW

Bande de 5 GHz (5150–5350 MHz + 5470–5725 MHz) : max. 50 mW



	BE	BG	CZ	DK	DE	EE	IE	EL	ES
	FR	HR	IT	CY	LI	LV	LT	LU	HU
	MT	NL	AT	PL	PT	RO	SI	SK	FI
	SE	NO	CH	TR	IS	UK (NI)			

WLAN (Wi-Fi) de 5 GHz : uniquement destiné à un usage intérieur.

AL	BA	MD	ME	MK	RS	UK	UA
----	----	----	----	----	----	----	----

WLAN (Wi-Fi) de 5 GHz : uniquement destiné à un usage intérieur.

## 31 Service après-vente

Les pièces de rechange relatives au fonctionnement de l'appareil et conformes à l'ordonnance d'écoconception correspondante sont disponibles auprès de notre service après-vente pour une durée d'au moins 10 ans à partir de la mise sur le marché de votre appareil dans l'Espace économique européen.

**Remarque :** Dans le cadre des conditions de la garantie, le recours au service après-vente est gratuit.

Pour plus d'informations sur la durée et les conditions de la garantie dans votre pays, adressez-vous à notre service après-vente, à votre revendeur ou consultez notre site Web.

Lorsque vous contactez le service après-vente, vous avez besoin du numéro de produit (E-Nr.) et du numéro de fabrication (FD) de votre appareil.

Vous trouverez les données de contact du service après-vente dans la liste ci-jointe ou sur notre site Web.

### 31.1 Numéro de produit (E-Nr) et numéro de fabrication (FD)

Le numéro de série (E-Nr.) et le numéro de fabrication (FD) sont indiqués sur la plaque signalétique de l'appareil.

La plaque signalétique se trouve :

- sur la fiche signalétique de l'appareil.
- à l'avant, sur la face inférieure de la table de cuisson.

Vous trouverez également le numéro de produit (E-Nr.) sur la vitrocéramique. Par ailleurs, vous trouverez l'index du service après-vente (KI) et le numéro de fabrication (FD) dans les réglages de base → Page 19 .

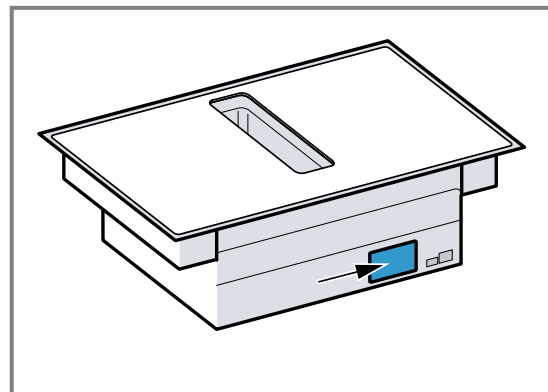

Pour retrouver rapidement les données de votre appareil et le numéro de téléphone du service consommateurs, n'hésitez pas à les recopier ailleurs.

## 32 Plats tests

Ces recommandations de réglage sont destinées aux laboratoires d'essai, afin de leur faciliter le test de nos appareils. Les tests ont été effectués avec nos ustensiles de cuisine pour les tables de cuisson induction. Si nécessaire, vous pouvez vous les procurer ultérieurement dans le commerce spécialisé, auprès de notre service après-vente technique ou sur notre boutique en ligne.

### 32.1 Faire fondre du chocolat pâtissier

Ingrédients : 150 g de chocolat noir (55 % de cacao).

- Casserole de 16 cm de Ø sans couvercle
  - Cuire : niveau de puissance 1.5

### 32.2 Chauffer et maintenir au chaud une potée aux lentilles

Recette selon DIN 44550

Température initiale 20 °C

Chauffer, sans remuer

- Casserole de 16 cm de Ø avec couvercle, Quantité : 450 g
  - Chauffer : durée 1 min. 30 sec., niveau de puissance 9
  - Mijoter : niveau de puissance 1.5
- Casserole de 20 cm de Ø avec couvercle, Quantité : 800 g
  - Chauffer : durée 2 min. 30 sec., différents niveaux de puissance 9
  - Mijoter : niveau de puissance 1.5

### 32.3 Chauffer et maintenir au chaud une potée aux lentilles

Par exemple : diamètre des lentilles : 5-7 mm.

Température initiale de 20 °C

Remuer après 1 min. de cuisson

- Casserole de 16 cm de Ø avec couvercle. Quantité : 500 g
  - Chauffer : durée d'environ 1 min. 30 sec., niveau de puissance 9
  - Mijoter : niveau de puissance 1.5
- Casserole de 20 cm de Ø avec couvercle. Quantité : 1 kg
  - Chauffer : durée d'environ 2 min. 30 sec., niveau de puissance 9
  - Mijoter : niveau de puissance 1.5

### 32.4 Béchamel

Température du lait : 7 °C

- Casserole de 16 cm de Ø, sans couvercle, ingrédients : 40 g de beurre, 40 g de farine, 0,5 l de lait à 3,5 % de matière grasse et une pincée de sel

#### Préparer une sauce béchamel

1. Faire fondre le beurre, mélanger la farine et le sel, et faire chauffer le tout.

- Chauffer : durée 6 min., niveau de puissance 2
2. Ajouter le lait au roux et porter le lait à ébullition sans cesser de remuer.
    - Chauffer : durée 6 min. 30 sec., niveau de puissance 7
  3. Lorsque la sauce béchamel commence à bouillir, maintenir l'ébullition sur le foyer pendant 2 minutes supplémentaires sans cesser de remuer.
    - Mijoter : niveau de puissance 2

### 32.5 Cuire du riz au lait avec un couvercle

Température du lait : 7 °C

1. Faire chauffer le lait jusqu'à ce qu'il commence à monter. Réchauffer sans couvercle. Remuer après 10 min. de cuisson.

2. Régler le niveau de puissance recommandé et ajouter au lait le riz, le sucre et le sel.

Temps de cuisson chauffage compris, environ 45 min.

- Casserole de 16 cm de Ø, ingrédients : 190 g de riz rond, 90 g de sucre, 750 ml de lait à 3,5 % de matière grasse et 1 g de sel
  - Chauffer : durée d'environ 5 min. 30 sec., niveau de puissance 8.5
  - Mijoter : niveau de puissance 3
- Casserole de 20 cm de Ø, ingrédients : 250 g de riz rond, 120 g de sucre, 1 l de lait à 3,5 % de matière grasse et 1,5 g de sel
  - Chauffer : durée d'environ 5 min. 30 sec., niveau de puissance 8.5
  - Mijoter : niveau de puissance 3, remuer après 10 min.

### 32.6 Cuire du riz au lait sans couvercle

Température du lait : 7 °C

1. Ajouter les ingrédients au lait et faire chauffer en remuant sans cesse.

2. Lorsque le lait a atteint env. 90 °C, sélectionner le niveau de puissance recommandé et laisser frémir environ 50 min. à un niveau de puissance réduit.

- Casserole de 16 cm de Ø sans couvercle, ingrédients : 190 g de riz rond, 90 g de sucre, 750 ml de lait à 3,5 % de matière grasse et 1 g de sel
  - Chauffer : durée d'environ 5 min. 30 sec., niveau de puissance 8.5
  - Mijoter : niveau de puissance 3
- Casserole de 20 cm de Ø sans couvercle, ingrédients : 250 g de riz rond, 120 g de sucre, 1 l de lait à 3,5 % de matière grasse et 1,5 g de sel
  - Chauffer : durée d'environ 5 min. 30 sec., niveau de puissance 8.5
  - Mijoter : niveau de puissance 2.5



### 32.7 Cuire du riz

Recette selon DIN 44550

Température de l'eau : 20 °C

- Casserole de 16 cm de Ø avec couvercle, ingrédients : 125 g de riz rond, 300 g d'eau et une pincée de sel
  - Chauffer : durée d'environ 2 min. 30 sec., niveau de puissance 9
  - Mijoter : niveau de puissance 2
- Casserole de 20 cm de Ø avec couvercle, ingrédients : 250 g de riz rond, 600 g d'eau et une pincée de sel
  - Chauffer : durée d'environ 2 min. 30 sec., niveau de puissance 9
  - Mijoter : niveau de puissance 2.5

### 32.8 Faire rôtir du filet de porc

Température initiale du filet de porc : 7 °C

- Poêle de 24 cm de Ø sans couvercle, ingrédients : 3 filets de porc, poids total d'environ 300 g, 1 cm d'épaisseur et 15 g d'huile de tournesol
  - Chauffer : durée d'environ 1 min. 30 sec., niveau de puissance 9
  - Mijoter : niveau de puissance 7

### 32.9 Préparer des crêpes

Recette selon DIN EN 60350-2

- Poêle de 24 cm de Ø sans couvercle, ingrédients : 55 ml de pâte par crêpe
  - Chauffer : durée 1 min. 30 sec., niveau de puissance 9
  - Mijoter : niveau de puissance 7

### 32.10 Frire des frites surgelées

- Casserole Ø 20 cm sans couvercle : ingrédients : 2 l d'huile de tournesol. Pour chaque friture de continuité : 200 g de frites surgelées, 1 cm d'épaisseur.
  - Chauffer : niveau de puissance 9, jusqu'à ce que l'huile atteigne une température de 180 °C.
  - Mijoter : niveau de puissance 9





A series of horizontal lines for writing, starting from the top of the page and extending to the bottom, providing a template for text entry.



## Thank you for buying a Bosch Home Appliance!

Register your new device on MyBosch now and profit directly from:

- **Expert tips & tricks for your appliance**
- **Warranty extension options**
- **Discounts for accessories & spare-parts**
- **Digital manual and all appliance data at hand**
- **Easy access to Bosch Home Appliances Service**

Free and easy registration – also on mobile phones:

[www.bosch-home.com/welcome](http://www.bosch-home.com/welcome)



## Looking for help? You'll find it here.

Expert advice for your Bosch home appliances, help with problems or a repair from Bosch experts.

Find out everything about the many ways Bosch can support you:

[www.bosch-home.com/service](http://www.bosch-home.com/service)

Contact data of all countries are listed in the attached service directory.

### **BSH Hausgeräte GmbH**

Carl-Wery-Straße 34

81739 München, GERMANY

[www.bosch-home.com](http://www.bosch-home.com)

A Bosch Company



**9001925843** (040319)

fr