



BOSCH



Register your
new device on
MyBosch now and
get free benefits:
[bosch-home.com/
welcome](https://bosch-home.com/welcome)

Pralni stroj

WGH256A0BY

[sl] Uporabniški priročnik in navodila za montažo



Dodatne informacije in pojasnila lahko najdete na spletu. Odčitajte kodo QR na naslovnici.



Kazalo

1 Varnost	3	10 Pribor	27
1.1 Splošna navodila	3	11 Perilo	27
1.2 Namenska uporaba	4	11.1 Priprava perila	27
1.3 Omejitev kroga uporabnikov	4	11.2 Simboli za nego na etiketah za nego	27
1.4 Varna namestitvev	4	12 Pralna in negovalna sred- stva	28
1.5 Varna uporaba	6	13 Osnovno upravljanje	28
1.6 Varno čiščenje in vzdrževa- nje	8	13.1 Vklonpote aparat	28
2 Preprečevanje materialne ško- de	9	13.2 Nastavitev programa	28
3 Varstvo okolja in varčevanje	10	13.3 Odpiranje vrat	29
3.1 Odlaganje embalaže novega aparata	10	13.4 Naložite perilo	29
3.2 Varčevanje z energijo in viri	10	13.5 Zagon programa	29
3.3 Način za varčevanje z energi- jo	10	13.6 Namakanje perila	29
4 Namestitvev in priključitev	10	13.7 Naknadno dodajanje perila ..	29
4.1 Odstranjanje embalaže apa- rata	10	13.8 Prekinitev programa	30
4.2 Obseg dobave	11	13.9 Nadaljevanje programa po uporabi funkcije Izpiranje sto- p	30
4.3 Zahteve glede mesta postavi- tve	11	13.10 Jemanje perila iz aparata	30
4.4 Odstranjanje transportnih varoval	12	13.11 Preklop aparata v stanje pri- pravljenosti (standby)	30
4.5 Priključitev aparata	13	14 Otroško varovalo	30
4.6 Izravnava aparata	14	14.1 Aktiviranje otroškega varova- la	30
5 Pred prvo uporabo	14	14.2 Deaktiviranje otroškega varo- vala	30
5.1 Zagon pranja brez perila	14	15 Inteligen ten dozirni sistem	30
6 Spoznavanje	15	15.1 Točenje tekočega pralnega sredstva in mehčalca v dozir- ni posodi	30
6.1 Aparat	15	15.2 Uporaba prekata za ročno doziranje	31
6.2 Predal za pralna sredstva	16	15.3 Sprememba nastavitve dozir- ne posode \otimes/O	31
6.3 Upravljalno polje	17	15.4 Nastavitev osnovne količine doziranja	31
6.4 Logika upravljanja	17		
7 Zaslon	17		
8 Tipke	21		
9 Programi	23		

16 Home Connect	32	19 Odpravljanje motenj	40
16.1 Nastavitev Home Connect	32	19.1 Odklepanje v sili	46
16.2 Deaktiviranje Wi-Fi na aparatu	32	19.2 Ponovni zagon aparata.	46
16.3 Aktiviranje Wi-Fi na aparatu ..	32	20 Transport, skladiščenje in odstranjevanje	46
16.4 Namestitev posodobitve programske opreme	33	20.1 Demontaža aparata	46
16.5 Ponastavitev omrežnih nastavitev aparata	33	20.2 Namestitev transportnih varoval	46
16.6 Daljinski zagon	33	20.3 Ponovni vklop aparata	46
16.7 Varstvo podatkov	33	20.4 Odstranitev starega aparata v odpad	47
17 Osnovne nastavitve	34	21 Servisna služba	47
17.1 Pregled osnovnih nastavitvev	34	21.1 Številka izdelka (E-Nr.), proizvodna številka (FD) in številna številka (Z-Nr.)	47
17.2 Spreminjanje osnovnih nastavitev	34	21.2 Jamstvo za AQUA-STOP	47
18 Čiščenje in nega	34	22 Vrednosti porabe	48
18.1 Čiščenje bobna	34	23 Tehnični podatki	49
18.2 Čiščenje predala za pralna sredstva	35	23.1 Informacije o brezplačni programski opremi in opremi Open Source	50
18.3 Čiščenje črpalke za pralno raztopino	37	24 Izjava o skladnosti	50
18.4 Očistite gumijasti nastavek ...	39		

1 Varnost

Upošteвайте naslednja varnostna navodila.

1.1 Splošna navodila



- Skrbno preberite ta navodila.
- Navodila za uporabo in informacije o izdelku shranite za kasnejšo uporabo ali za novega lastnika.
- Če opazite poškodbo zaradi transporta, aparata ne priključite.

1.2 Namenska uporaba

Aparat uporabljajte samo:

- za pranje tkanin za strojno pranje in volne za ročno pranje v skladu z negovalno etiketo.
- z vodo iz vodovoda in običajnimi pralnimi in negovalnimi sredstvi za strojno pranje.
- v domačem gospodinjstvu in v zaprtih prostorih domačega okolja.
- do najvišje nadmorske višine 4000 m.

1.3 Omejitev kroga uporabnikov

Ta aparat lahko otroci, starejši od 8 let, ter osebe z zmanjšanimi fizičnimi, senzoričnimi ali duševnimi sposobnostmi ali osebe, ki ne razpolagajo z izkušnjami in/ali znanjem uporabljajo le, ko so pod nadzorom, ali če so bili poučeni o varni uporabi in so razumeli nevarnosti, ki izhajajo iz uporabe aparata.

Otroci se ne smejo igrati z aparatom.

Otroci brez ustreznega nadzora ne smejo izvajati čiščenja in uporabniškega vzdrževanja aparata.

Otroci, mlajši od 3 let, in domače živali naj se ne približujejo aparatu.

1.4 Varna namestitve

OPOZORILO – Nevarnost električnega udara!

Nestrokovna vgradnja je nevarna.

- ▶ Pri priključitvi in uporabi aparata obvezno upoštevajte podatke na tipski ploščici.
- ▶ Aparat je dovoljeno priključiti na električno omrežje z izmeničnim tokom le preko ozemljene vtičnice, ki je instalirana v skladu s predpisi.
- ▶ Sistem ozemljitve hišne električne napeljave mora biti instaliran v skladu s predpisi. Preseg kablov v instalaciji mora biti dovolj velik.
- ▶ Če uporabljate zaščitno stikalo na diferenčni tok, uporabljajte samo tip stikala z oznako .
- ▶ Aparata nikoli ne napajajte prek zunanje stikalne naprave, npr. stikalne ure ali daljinskega upravljanja.

- ▶ Ko je aparat vgrajen, mora biti omrežni vtič električnega kabla prosto dostopen, če pa to ni mogoče, mora biti v električni napeljavi vgrajena naprava za prekinitev toka v skladu s predpisi o postavitvi.
- ▶ Pri postavitvi aparata pazite, da omrežni priključni vodnik ni ukleščen ali poškodovan.

Poškodovana izolacija omrežnega priključnega kabla je nevarna.

- ▶ Omrežni priključni kabel nikoli ne sme priti v stik z vročimi deli stroja ali viri toplote.
- ▶ Omrežni priključni kabel nikoli ne sme priti v stik z ostrimi konicami ali robovi.
- ▶ Omrežnega priključnega kabla nikoli ne prepogibajte, stiskajte ali spreminjajte.

⚠ OPOZORILO – Nevarnost požara!

Uporaba podaljšanega električnega kabla in nedovoljenih adapterjev je nevarna.

- ▶ Ne uporabljajte podaljškov ali električnih razdelilnikov.
- ▶ Uporabljajte samo adapterje in omrežne priključne vode, ki jih je odobril proizvajalec.
- ▶ Če je omrežni priključni vod prekratek in daljši omrežni priključni vod ni na voljo, se obrnite na usposobljenega električarja, ki bo prilagodil hišno instalacijo.

⚠ OPOZORILO – Nevarnost poškodb!

Visoka teža aparata lahko pri dviganju povzroči poškodbe.

- ▶ Aparata ne dvigajte sami.
- Če ta aparat nestrokovno postavite v pralno-sušilni stolp, lahko zgoraj postavljeni aparat pade.
- ▶ Sušilni stroj pritrdite na pralni stroj izključno s kompletom za povezavo, ki ga dobavi proizvajalec sušilnega stroja . Drugačen način postavitve ni dovoljen.
 - ▶ Aparata ne postavite v pralno-sušilni stolp, če proizvajalec sušilnega stroja ne ponuja ustreznega kompleta za povezavo.
 - ▶ V pralno-sušilni stolp ne postavljajte različno širokih in globokih aparatov različnih proizvajalcev.
 - ▶ Pralno-sušilnega stolpa ne postavljajte na podstavek, ker se aparata lahko prevrneta.

⚠ OPOZORILO – Nevarnost zadušitve!

Otroci se lahko zavijejo v embalažo ali pa si slednje potegnejo preko glave in se tako zadušijo.

- ▶ Poskrbite, da otroci ne bodo prišli v stik z embalažnim materialom.
- ▶ Ne dovolite otrokom, da se igrajo z embalažnim materialom.

⚠ PREVIDNO – Nevarnost poškodb!

Aparat se med delovanjem lahko trese ali premika.

- ▶ Aparat postavite na čisto, ravno in trdno površino.
 - ▶ Izravnajte aparat s pomočjo nog aparata in vodne tehtnice.
- Pri nestrokovno napeljanih ceveh in priključnih vodih obstaja nevarnost spotikanja.
- ▶ Cevi in priključne vode položite tako, da ne bo nevarnosti, da bi se spotaknili.

Če aparat premikate, tako da ga držite za izbočene dele, npr. za vrata, se deli lahko odlomijo.

- ▶ Stroja ne premikajte tako, da ga držite za izbočene dele.

⚠ PREVIDNO – Nevarnost ureznin!

Če se dotikate ostrih robov na aparatu, se lahko urežete.

- ▶ Nikoli se ne dotikajte ostrih robov na aparatu.
- ▶ Med namestitvijo in transportom aparata uporabljajte zaščitne rokavice.

1.5 Varna uporaba

⚠ OPOZORILO – Nevarnost električnega udara!

Poškodovan aparat ali poškodovan omrežni priključni kabel je nevaren.

- ▶ Nikoli ne uporabljajte poškodovanega aparata.
- ▶ Nikoli ne vlecite za priključni kabel, da izkločite aparat iz električnega omrežja. Vedno vlecite za vtič omrežnega priključnega kabla.
- ▶ Če je aparat ali omrežni priključni kabel v okvari, takoj izvalcite vtič omrežnega priključnega kabla iz vtičnice ali izklopite varovalko v omarici z varovalkami in zaprite vodovodno pipo.
- ▶ Pokličite pooblaščen servis. → *Stran 47*

Vdirajoča vlaga lahko povzroči električni udar.

- ▶ Aparat uporabljajte samo v zaprtih prostorih.

- ▶ Aparata nikoli ne izpostavljajte visokim temperaturam in vlagi.
- ▶ Za čiščenje aparata ne uporabljajte parnega čistilnika, visokotlačnega čistilnika, cevi ali prh.

⚠ OPOZORILO – Nevarnost ogroženosti zdravja!

Otroci se lahko zaprejo v aparat in s tem ogrozijo svoje življenje.

- ▶ Aparata ne postavljajte za vrata, ki lahko ovirajo ali preprečujejo odpiranje vrat aparata.
- ▶ Pri odsluženih aparatih izvlecite vtič omrežnega priključnega kabela, prerežite kabel in uničite ključavnico aparata, da se vrata aparata ne zaprejo več.

Pri ožemanju večjih nepremočljivih kosov lahko pride do neuravnoteženosti in telesnih poškodb.

- ▶ V aparatu ne perite in ne ožemajte velikih nepremočljivih kosov, kot so odeje ali nadvložki za vzmetnice.

⚠ OPOZORILO – Nevarnost zadušitve!

Otroci lahko vdihnejo ali pogoltnejo majhne dele in se tako zadušijo.

- ▶ Poskrbite, da otroci ne bodo prišli v stik z majhnimi deli.
- ▶ Ne dovolite otrokom, da se igrajo z majhnimi deli.

⚠ OPOZORILO – Nevarnost zastrupitve!

Pralna in negovalna sredstva lahko pri zaužitju privedejo do zastrupitve.

- ▶ Ob nehotenem zaužitju pralnih/negovalnih sredstev takoj poiščite zdravniško pomoč.
- ▶ Pralna in negovalna sredstva shranjujte nedostopno za otroke.

⚠ OPOZORILO – Nevarnost eksplozije!

Če je bilo perilo predhodno obdelano s vnetljivimi čistili, ki vsebujejo topila, lahko v aparatu pride do eksplozije.

- ▶ Predhodno obdelano perilo pred pranjem temeljito izperite z vodo.

⚠ PREVIDNO – Nevarnost poškodb!

Če stopite na aparat ali plezate po njem, se lahko pokrivna plošča zlomi.

- ▶ Nikoli ne stopajte ali plezajte na aparat.

Če sedete na odprta vrata ali se opirate nanja, se aparat lahko prevrne.

- ▶ Ne sedajte na vrata aparata in se ne opirajte nanja.
- ▶ Ne postavljajte predmetov na vrata aparata.

Če sežete v vrteči se bobnen, si lahko poškodujete roke.

- ▶ Preden sežete v bobnen, počakajte, da se popolnoma ustavi.

⚠ PREVIDNO – Nevarnost oparin!

Pralna raztopina je pri pranju z visokimi temperaturami vroča.

- ▶ Ne dotikajte se vroče pralne raztopine.

⚠ PREVIDNO – Nevarnost kemičnih opeklin!

Ko odprete predal za pralna sredstva, lahko pralno in negovalno sredstvo brizgneta iz aparata.

Če prideta v stik z očmi ali kožo, lahko povzročita draženje.

- ▶ Če pridete v stik s pralnimi ali negovalnimi sredstvi, temeljito izperite oči ali kožo s čisto vodo.
- ▶ Ob nehotenem zaužitju pralnih/negovalnih sredstev takoj poiščite zdravniško pomoč.
- ▶ Pralna in negovalna sredstva shranjujte nedostopno za otroke.

1.6 Varno čiščenje in vzdrževanje

⚠ OPOZORILO – Nevarnost električnega udara!

Nestrokovna popravila so nevarna.

- ▶ Nikoli ne spreminjajte aparata ali njegovih tehničnih lastnosti.
- ▶ Popravila aparata sme izvajati samo izšolano strokovno osebje.
- ▶ Za popravilo aparata je dovoljeno uporabljati samo originalne nadomestne dele.
- ▶ Če se omrežni priključni vodnik aparata poškoduje, ga mora zamenjati proizvajalec ali njegova servisna služba ali podobna kvalificirana oseba, da se izognete nevarnostim.

Vdirajoča vlaga lahko povzroči električni udar.

- ▶ Pred čiščenjem izvlecite vtič ali odklopite varovalko v omarici z varovalkami.
- ▶ Za čiščenje aparata ne uporabljajte parnega čistilnika, visokotlačnega čistilnika, cevi ali prh.

⚠ OPOZORILO – Nevarnost poškodb!

Uporaba neoriginalnih nadomestnih delov in pribora je nevarna.

- ▶ Uporabljajte samo proizvajalčeve originalne rezervne dele in originalni pribor.

⚠ OPOZORILO – Nevarnost zastrupitve!

Pri uporabi čistil, ki vsebujejo topila, se lahko razvijejo strupeni hlapi.

- ▶ Ne uporabljajte čistil, ki vsebujejo topila.

2 Preprečevanje materialne škode

POZOR

Napačno doziranje mehčalca, pralnega in negovalnega sredstva ter čistil lahko vpliva na delovanje aparata.

- ▶ Upoštevajte proizvajalčeva priporočila za doziranje.

Prekoračitev največje količine perila vpliva na delovanje aparata.

- ▶ Upoštevajte največjo količino perila za vsak program in je ne prekoračite.

→ "Programi", *Stran 23*

Stroj je za transport zaščiten s transportnimi varovali.

Če ne odstranite transportnih varoval, lahko pride do materialne škode in poškodbe aparata.

- ▶ Pred uporabo v celoti odstranite vsa transportna varovala in jih shranite.
- ▶ Pred vsakim transportom v celoti namestite vsa transportna varovala, da preprečite poškodbe med transportom.

Zaradi nestrokovne priključitve dovodne cevi lahko nastane materialna škoda.

- ▶ Navoje na dovodni cevi zategnite ročno.
- ▶ Dovodno cev po možnosti priključite na vodovodno pipo brez doda-

tnih povezovalnih elementov, npr. adapterja, podaljškov ali ventilov.

- ▶ Pazite, da bo ohišje ventila dovodne cevi vgrajeno tako, da se ne bo dotikalo okolice in ne bo izpostavljeno delovanju zunanjih sil.
- ▶ Pazite, da bo notranji premer vodovodne pipe najmanj 17 mm.
- ▶ Pazite, da bo dolžina navoja na priključku na vodovodno pipo najmanj 10 mm.

Prenizek ali previsok tlak vode lahko vpliva na delovanje aparata.

- ▶ Prepričajte se, da je tlak vode v vodovodni napeljavi vsaj 100 kPa (1 bar) in največ 1000 kPa (10 bar).
- ▶ Če vodni tlak presega navedeno najvišjo vrednost, je treba med priključek za pitno vodo in komplet cevi aparata namestiti reducirni ventil.
- ▶ Aparata ne priključite na mešalno baterijo breztladne naprave za pravo vroče vode.

Spremenjene ali poškodovane cevi za vodo lahko povzročijo materialno škodo in poškodbe aparata.

- ▶ Cevi za vodo nikoli ne prepogibajte, stiskajte, spreminjajte ali prerežite.
- ▶ Uporabite samo priložene cevi za vodo ali originalne nadomestne cevi.

sl Varstvo okolja in varčevanje

- ▶ Že uporabljenih cevi za vodo nikoli ne uporabite ponovno.

Če aparat deluje z umazano ali prevročo vodo, lahko nastane materialna škoda in aparat se poškoduje.

- ▶ Aparat uporabljajte izključno s hladno vodo iz vodovoda.

Neustrezna čistilna sredstva lahko poškodujejo površine aparata.

- ▶ Ne uporabljajte agresivnih ali abrazivnih čistil.
- ▶ Ne uporabljajte močnih alkoholnih čistil.
- ▶ Ne uporabljajte trdih čistilnih blazinic ali gobic.
- ▶ Aparat čistite samo z vodo in mehko vlažno krpo.
- ▶ Če ostanki pralnega sredstva, pršila ali drugi ostanki pridejo v stik z aparatom, jih nemudoma odstranite.

3 Varstvo okolja in varčevanje

3.1 Odlaganje embalaže novega aparata

Material embalaže je okolju prijazen in primeren za ponovno uporabo.

- ▶ Posamezne sestavne dele ločeno sortirajte v odpad.

3.2 Varčevanje z energijo in vi-ri

Če upoštevate te napotke, bo vaš aparat porabil manj električne energije in vode.

- Uporabljajte programe z nizko temperaturo in daljšim časom pranja ter izkoristite največjo količino perila. → *Stran 23*
- Pralno sredstvo dozirajte glede na stopnjo umazanosti perila. Dozirajte pralnega sredstva

- Če je perilo malo ali normalno umazano, znižajte temperaturo pranja.
- Nastavite največje število vrtljajtev ožemanja, če boste perilo nato sušili v sušilnem stroju.
- Perilo perite brez predpranja.

3.3 Način za varčevanje z energijo

Če kratek čas ne upravljate z aparatom, se samodejno preklopi v način za varčevanje z energijo. Vsi prikazi ugasnejo in — (||▷) utripa.

Način za varčevanje z energijo se izklopi, ko znova upravljate z aparatom.

Če dalj časa ne upravljate z aparatom, se samodejno preklopi v način pripravljenosti (standby).

4 Namestitev in priključitev

4.1 Odstranjevanje embalaže aparata

POZOR

Predmeti, ki ostanejo v bobnu in niso namenjeni za delovanje v aparatu, lahko povzročijo materialno škodo in poškodbe aparata.

- ▶ Pred uporabo te predmete in ves priloženi pribor odstranite iz bobna.

1. Z aparata odstranite vso embalažo in zaščitne folije.
→ *"Odlaganje embalaže novega aparata", Stran 10*
2. Preverite, če so na aparatu vidne poškodbe.
3. Odprite vrata. → *Stran 29*
4. Odstranite pribor iz bobna.
5. Zaprite vrata.

4.2 Obseg dobave

Ko razpakirate vse dele, jih preverite, če so se ob transportu poškodovali. Preverite tudi popolnost obsega dobave.

POZOR

Če aparat uporabljate z nepopolnim ali okvarjenim priborom, lahko aparat slabše deluje ali se poškoduje in povzroči materialno škodo.

- ▶ Aparata ne uporabljajte z nepopolnim ali okvarjenim priborom.
- ▶ Pred uporabo aparata zamenjajte ustrezen pribor.
→ "Pribor", *Stran 27*

Opomba: Aparat je v tovarni prestal preizkus delovanja. To lahko povzroči madeže vode v aparatu, ki bodo odstranjeni v prvem pralnem ciklu.

V obsegu dobave so zajeti naslednji deli:

- Pralni stroj
- Spremni dokumenti
- Transportna varovala
- Pokrivalna kapa¹

4.3 Zahteve glede mesta postavitve

⚠ OPOZORILO

Nevarnost električnega udara!

Nekateri deli aparata so pod napetostjo.

Dotikanje delov pod napetostjo je nevarno.

- ▶ Aparata ne uporabljajte brez pokrova.

⚠ OPOZORILO

Nevarnost poškodb!

Če aparat deluje na podnožju, se lahko prevrne.

- ▶ Pred uporabo obvezno pritrдите noge aparata s proizvajalčevimi pritrtilnimi sponami → *Stran 27*.

POZOR

Če preostala voda v aparatu zmrzne, se aparat lahko poškoduje.

- ▶ Aparata ne nameščajte in uporabljajte v prostorih, kjer zmrzuje, ali na prostem.

Če aparat nagnete za več kot 40°, voda lahko izteče iz aparata in povzroči materialno škodo.

- ▶ Previdno nagnite aparat.
- ▶ Aparat transportirajte v pokončnem položaju.

Mesto postavitve	Zahteve
Podnožje	Aparat pritrдите s pritrtilnimi sponami → <i>Stran 27</i> .
Strop z lesenimi tramovi	Aparat postavite na vodoodporna leseno ploščo (debeline najmanj 30 mm), ki je trdno privita na tla.
Med kuhinjskimi elementi	Aparat vgradite samo pod neprekinjen pult, ki je trdno povezan s sosednjimi omarami. Potrebna širina niše: 60 cm.

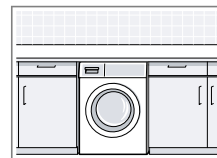
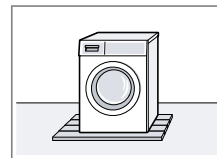
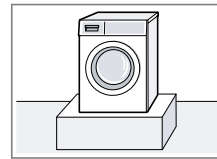

¹ Število pokrivalnih kap se pri različnih modelih razlikuje.

Mesto postavitve **Zahteve**

Ob steni

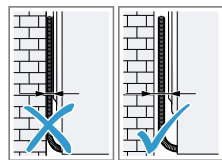

Električnega kabla in cevi ne priprite med steno in aparatom.

4.4 Odstranjevanje transportnih varoval

Aparat je za transport zaščiten s transportnimi varovalni na zadnji strani aparata.

Opomba: Vijake transportnih varoval in tulce shranite za poznejši transport.

1. Cev ① in priključni kabel ② odstranite iz držal.

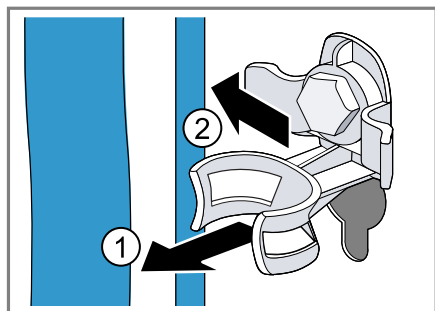

2. Vse vijake 4 transportnih varoval odvijte z vijačnim ključem dim. 13 ① in jih odstranite ②.

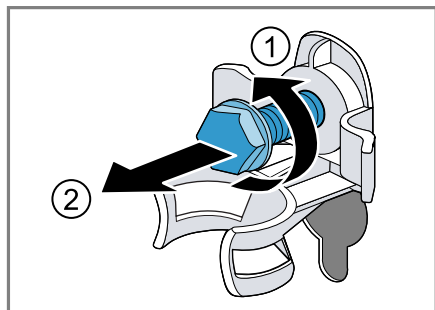

3. Odstranite 4 tulce.

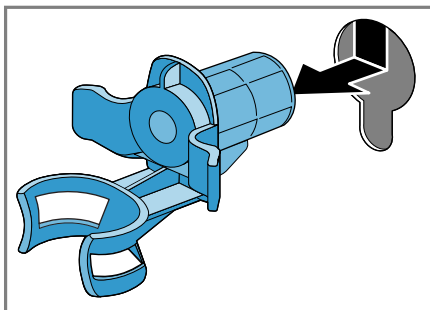

4. Vstavite pokrivno kapo in jo potisnite navzdol.

Opombe

- Upoštevajte število pokravnih kap v obsegu dobave
- Če so v obsegu dobave štiri pokrivne kape, pokrivne kape vstavite v štiri odprtine za transportna varovala.

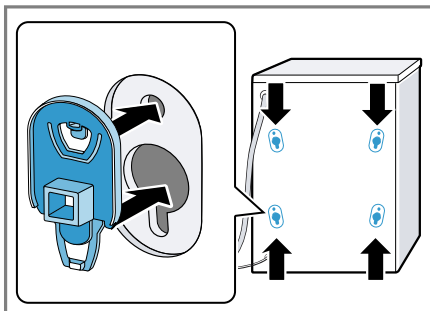

- Če je v obsegu dobave ena pokrivna kapa, pokrivno kapo vstavite v spodnjo levo odprtino za transportno varovalo.

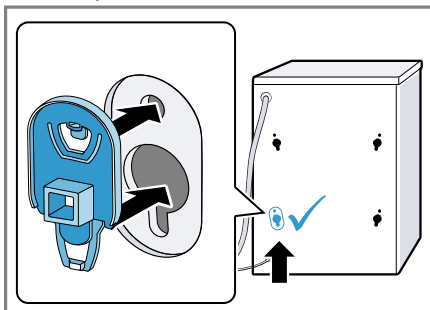

Opomba: Da vstavite transportna varovala v aparat pred transportom, opravite te korake v obratnem vrstnem redu.

4.5 Priključitev aparata

Priključitev dovodne cevi

⚠ OPOZORILO

Nevarnost električnega udara!

Nekateri deli aparata so pod napetostjo. Dotikanje delov pod napetostjo je nevarno.

- ▶ Električnega ventila Aquastop ne potaplajte v vodo.

POZOR

Zaradi nestrokovne priključitve dovodne cevi lahko nastane materialna škoda.

- ▶ Navoje na dovodni cevi zategnite ročno.

1. Dovodno cev priključite na vodovodno pipo (26,4 mm = 3/4").

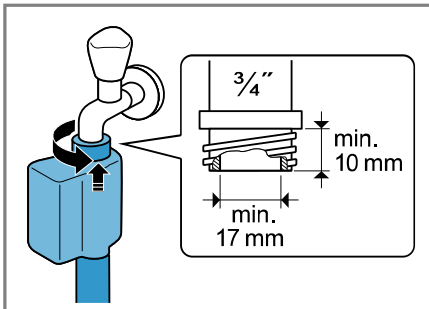

2. Previdno odprite pipo in preverite, če priključna mesta tesnijo.

Načini priključitve na odtok

Te informacije vam bodo pomagale priključiti aparat na odtok.

POZOR

Med črpanjem je odtočna gibka cev pod tlakom in se lahko sname s priključnega mesta.

- ▶ Odtočno gibko cev zavarujte pred nehotenim snemanjem.

Če je odtok zamašen ali zaprt, lahko odpadna voda priteče nazaj v aparat.

- ▶ Pred uporabo aparata se prepričajte, da odpadna voda hitro odteka, in odstranite tujke.

Opomba: Upoštevajte višine izčrpavanja.

Največja višina izčrpavanja znaša 100 cm.

Sifon

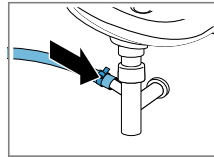

Priključno mesto zavarujte s cevno objemko (24–40 mm).

Umivalnik

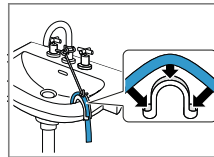

Odtočno gibko cev pritrdite s kolenom in jo zavarujte.
→ "Pribor",
Stran 27

Plastična cev z gumijasto objemko ali odtočni kanal

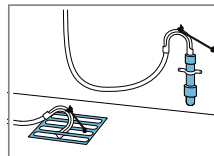

Odtočno gibko cev pritrdite s kolenom in jo zavarujte.
→ "Pribor",
Stran 27

Prikljop aparata na električno napajanje

Opomba: Hišna električna napeljava mora ustrezati lokalnim zakonskim predpisom in mora vsebovati zaščitno stikalo na diferenčni tok.

sl Pred prvo uporabo

1. Vtič omrežnega priključnega vodnika priključite na vtičnico v bližini aparata.

Priključne podatke aparata najdete v tehničnih podatkih → *Stran 49*.

2. Preverite omrežni vtič glede dobre pritrditve.

4.6 Izravnava aparata

Da zmanjšate hrup in tresljaje ter preprečite premikanje aparata, pravilno izravnajte aparat.

1. Protimatice sprostite z odvijanjem v desno z vijačnim ključem dim. 17.

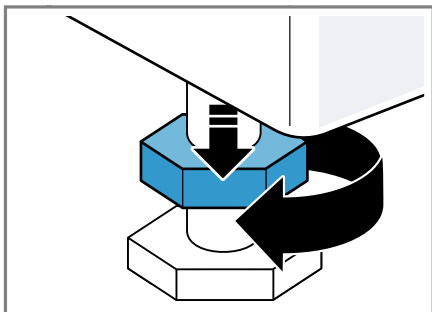

2. Vrtite noge aparata, da izravnate aparat. Z vodno tehtnico preverite, ali je aparat izravnán.

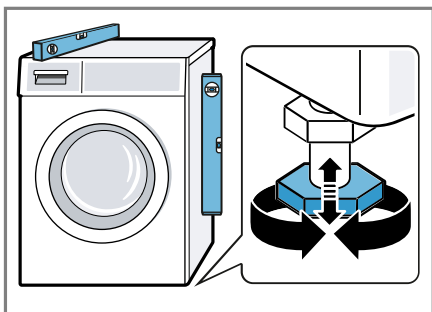

Vse noge aparata morajo trdno stati na tleh.

3. Protimatice ročno privijte z vijačnim ključem dim. 17 proti ohišju.

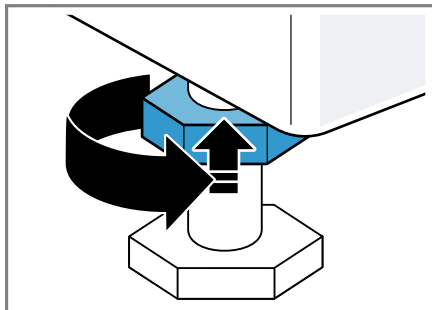



Pri tem trdno držite nogo aparata in ne spreminjajte višine.

5 Pred prvo uporabo

Pripravite aparat na uporabo.

5.1 Zagon pranja brez perila

Preden je aparat zapustil tovarno, je bil temeljito preizkušen. Da odstranite morebitne ostanke vode, prvič perite brez perila.

1. Pritisnite .
2. Nastavite program  **Cotons 90°** ali v aplikaciji Home Connect izberite program za čiščenje bobna.
3. Zaprite vrata.
4. Izvlecite predalček za detergent.
5. V prekat za ročno doziranje nalijte pribl. 1 liter vode iz vodovoda.

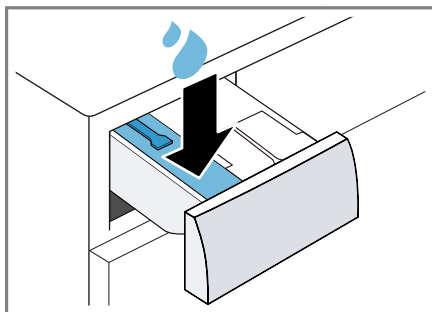

6. Pralni prašek s kisikovim belilom dodajte v prekat za ročno doziranje.

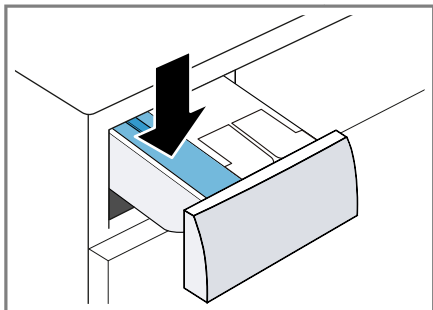

Da preprečite penjenje, uporabite le polovico količine pralnega sredstva, ki jo proizvajalec priporoča za malo umazano perilo. Ne uporabljajte pralnega sredstva za volno ali občutljivo perilo.

7. Vstavite predalček za detergent.
 8. Vklopite program. → *Stran 29*
 9. Vklopite prvi postopek pranja ali pritisnite \odot , da aparat preklopite na stanje pripravljenosti (standby). → *"Osnovno upravljanje", Stran 28*

6 Spoznavanje

6.1 Aparat

Tukaj najdete pregled sestavnih delov svojega aparata.

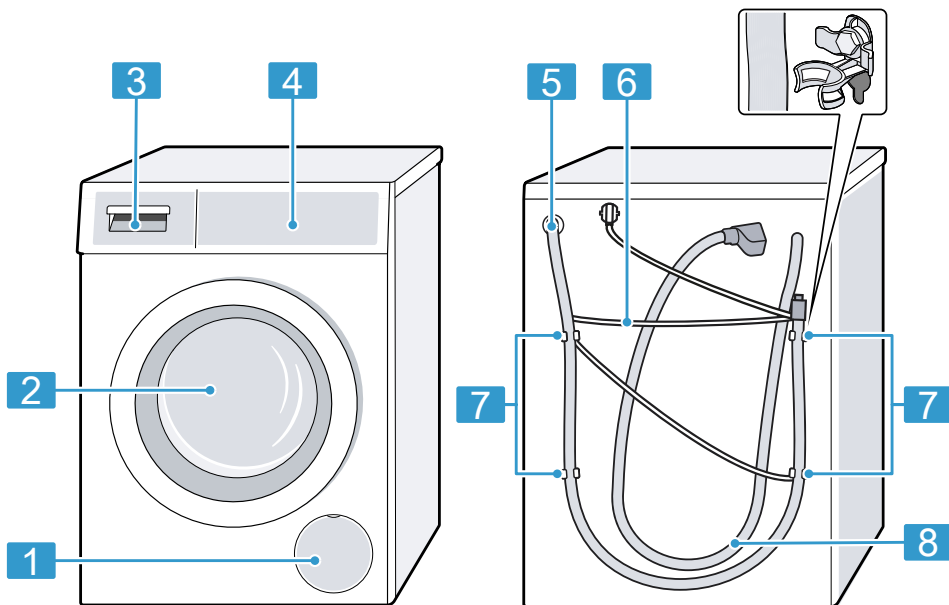

Glede na tip aparata se lahko podrobnosti na sliki razlikujejo, npr. barva in oblika.

-
- 1 Vzdrževalna loputa črpalke za pralno raztopino → *Stran 37*
 - 2 Vrata → *Stran 29*
 - 3 Predal za pralna sredstva → *Stran 16*
 - 4 Upravljalno polje → *Stran 17*
-

6.2 Predal za pralna sredstva

Opomba: Upoštevajte navodila proizvajalca za uporabo in doziranje pralnega in negovalnega sredstva ter podatke v opisih programov.

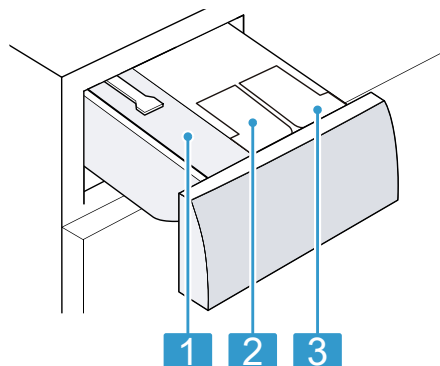

-
- 5 Odtočna gibka cev → *Stran 13*
 - 6 Omrežni priključni kabel → *Stran 13*
 - 7 Transportna varovala
 - 8 Dovodna cev → *Stran 13*
-

-
- 1 Prekat za ročno doziranje → "*Uporaba prekata za ročno doziranje*", *Stran 31*
⊗ / ∅ Dozirna posoda za mehčalec ali tekoče pralno sredstvo
 - 2 → "*Intelligenten dozirni sistem*", *Stran 30*
∅: Dozirna posoda za tekoče pralno sredstvo → "*Intelligenten dozirni sistem*", *Stran 30*
-

6.3 Upravljalno polje

Prek upravljalnega polja nastavite vse funkcije svojega aparata in dobite informacije o stanju delovanja.

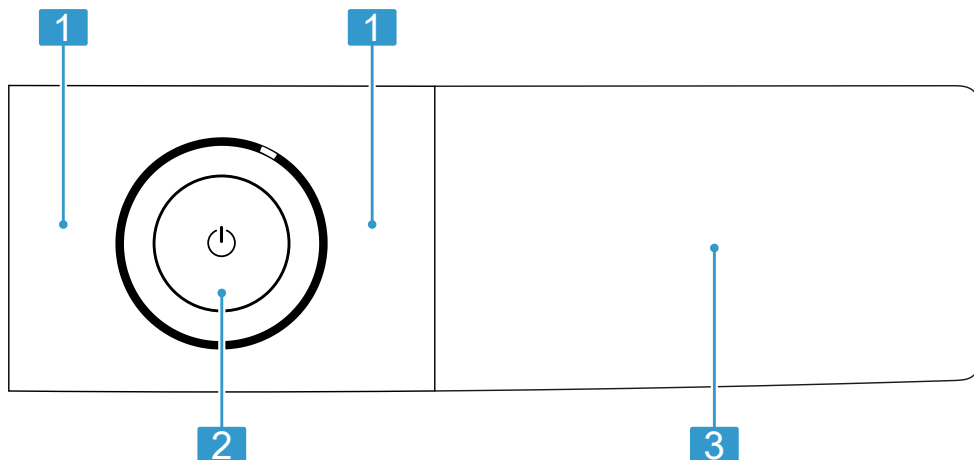

1 Programi → *Stran 23*

2 Tipke → *Stran 21*

3 Tipke → *Stran 21* in zaslon
→ *Stran 17*

aktivirate, deaktivirate ali spreminjate s pritiskom na tipke. Aktivirane nastavitve so na zaslonu svetlejše.

POZOR

Če močno pritiskate na zaslon, se lahko poškoduje.

- ▶ Na zaslon ne pritiskajte močno.
- ▶ Na zaslon ne pritiskajte s koničastimi ali ostrimi predmeti.

6.4 Logika upravljanja

Nekatera območja zaslona so tipke in se odzivajo na dotike. Nastavitve

7 Zaslon

Na prikazovalniku so prikazane trenutne nastavljene vrednosti, možnosti izbire ali pa opozorilna besedila.

Glede na stanje programa se na zaslonu nekatere informacije prikažejo v območju 8:88, npr. E n.d.

Opomba: Po posodobitvah programske opreme so lahko na voljo dodatne funkcije. → *Stran 33*

Ko je na voljo posodobitev programske opreme, so v aplikaciji Home Connect na voljo dodatne informacije.

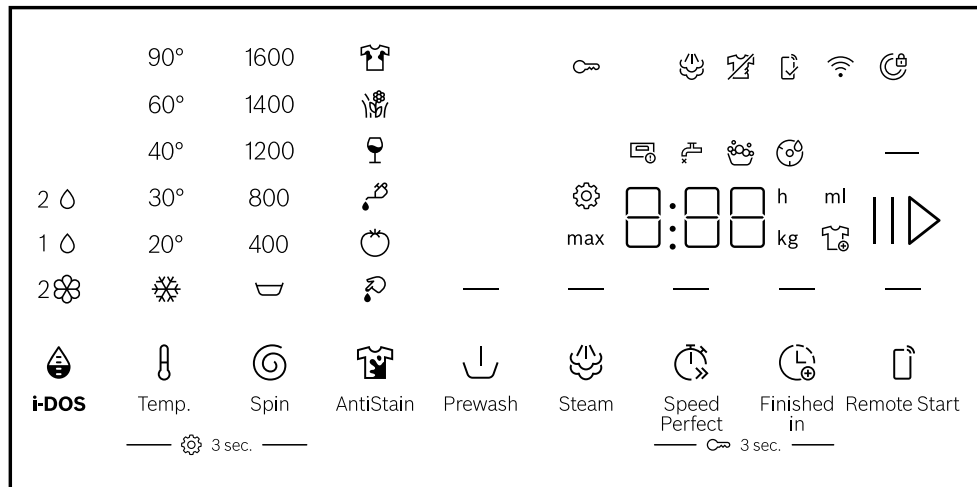









Primer prikaza na zaslonu

Prikaz	Opis
0:40 ¹	Predvideno trajanje programa ali preostali čas programa v urah in minutah.
— (🕒 Finished in) / "10 h" ¹	Čas konca programa → "Tipke", Stran 21
max 10,0 ¹	Priporočena največja količina perila za nastavljeni program v kg.
☪ - 1600	Nastavljeno število vrtljajev ožemanja v vrt/min. → Stran 22 Brez izbire: brez končnega ožemanja, samo črpanje ☪: izpiranje stop, brez črpanja
🌸 - 90	Nastavljena temperatura v °C. → Stran 22 🌸 (hladno)
— (II ▷)	Zagon, prekinitev ali premor <ul style="list-style-type: none"> ■ Sveti: program se izvaja in ga lahko prekinete ali naredite premor. ■ Utripa: program lahko zaženete ali nadaljujete.
End	Stanje programa: konec programa
☁	Stanje programa: obdelava s paro

¹ Primer

Prikaz	Opis
	<ul style="list-style-type: none"> ▪ Sveti: otroško varovalo je aktivirano. ▪ Utripa: otroško varovalo je aktivirano in upravljali ste aparat. → "Deaktiviranje otroškega varovala", <i>Stran 30</i>
— (↓ Prewash)	Predpranje je aktivirano. → <i>Stran 22</i>
— (☁ Steam)	Aktivirata se pogrevanje in obdelava tkanin s paro. → <i>Stran 21</i>
	Perilo lahko odstranite ali dodate in trenutni program začasno prekinete. → <i>Stran 29</i>
	Prekinitev izpiranja je aktivirana.
— (⌚ Speed Perfect)	Aktiviran je skrajšan program. → "Tipke", <i>Stran 21</i>
	Način za odstranjevanje madežev „Kri“ je aktiviran.
	Način za odstranjevanje madežev „Trava“ je aktiviran.
	Način za odstranjevanje madežev „Rdeče vino“ je aktiviran.
	Način za odstranjevanje madežev „Znoj“ je aktiviran.
	Način za odstranjevanje madežev „Jedilna maščoba/jedilno olje“ je aktiviran.
	Način za odstranjevanje madežev „Paradižniki“ je aktiviran.
	Spremenite osnovne nastavitve. → <i>Stran 34</i>
	utripa: Potrebno je čiščenje bobna. Izvedite program ☁ Cotons 90° za čiščenje in nego bobna in posode za pralno raztopino. → "Čiščenje bobna", <i>Stran 34</i>
— (📶 Remote Start)	Zagon na daljavo je aktiviran. → <i>Stran 22</i>
	<ul style="list-style-type: none"> ▪ Sveti: aparat je povezan z domačim omrežjem prek brezžične povezave. ▪ Utripa: aparat se poskuša povezati z domačim omrežjem prek brezžične povezave. → "Home Connect", <i>Stran 32</i>
	Nastavitve, ki niso na voljo na aparatu, nastavite prek aplikacije Home Connect. Dodatne informacije najdete v aplikaciji Home Connect.
⊖	<ul style="list-style-type: none"> ▪ Sveti: inteligentni dozirni sistem za tekoče pralno sredstvo je aktiviran. ▪ Utripa: dozirna posoda je napolnjena manj kot do najnižje meje. → <i>Stran 30</i>
⊖	⊖ (tekoče pralno sredstvo)









Prikaz	Opis
 	<ul style="list-style-type: none"> ▪ Sveti: inteligentni dozirni sistem za tekoče pralno sredstvo ali mehčalec je aktiviran. ▪ Utripa: dozirna posoda je napolnjena manj kot do najnižje meje. → <i>Stran 30</i> <p>Opomba: Po želji lahko tekoče pralno sredstvo natočite tudi v obe dozirni posodi. To storite tako, da spremenite nastavitve dozirne posode. → <i>Stran 31</i></p> <p>  (tekoče pralno sredstvo)  (mehčalec) </p>
50 ml ¹	Osnovna količina doziranja pralnega sredstva ali mehčalca. → <i>Stran 31</i>
.	sveti: sistem za nadzor napetosti je zaustavil program zaradi nedovoljene prenizke napetosti. Napetost je spet primerna in program se nadaljuje. Opomba: Trajanje programa se podaljša.
:	Utripa: sistem za nadzor napetosti je zaustavil program zaradi nedovoljene prenizke napetosti. → <i>"Utripa in program se začasno zaustavi.", Stran 42</i> Opomba: Program se bo nadaljeval, ko bo napetost spet primerna.
	Aparat je zaznal preveč pene. → <i>"Ali močno penjenje.", Stran 42</i>
	<ul style="list-style-type: none"> ▪ Sveti: vrata so zaklenjena. <ul style="list-style-type: none"> – Da dodate perilo, lahko vrata odklenete, ko sveti . → <i>"Naknadno dodajanje perila", Stran 29</i> – Da odprete vrata, lahko prekinete program. → <i>"Prekinitev programa", Stran 30</i> ▪ Utripa: vrata niso zaprta.
	<ul style="list-style-type: none"> ▪ Ni vodnega tlaka. ▪ Vodni tlak v pipi je prenizek.
	Predal za pralno sredstvo ni povsem vstavljen. → <i>"Predal", Stran 42</i>
E:35 ¹	Koda napake, prikaz napake, signal. → <i>Stran 40</i>

¹ Primer

8 Tipke

Opombe

- Po posodobitvah programske opreme so lahko na voljo dodatne funkcije.
→ *Stran 33*
Ko je na voljo posodobitev programske opreme, so v aplikaciji Home Connect na voljo dodatne informacije.
- Dodatne funkcije ali nastavitve najdete v aplikaciji Home Connect. Nekatere nastavitve lahko spreminjate samo prek aplikacije Home Connect. Izbira nastavitve programa je odvisna od nastavljenega programa.

Tipka	Izbira	več informacij
	<ul style="list-style-type: none"> vklop prekini premor 	Zagon, prekinitvev programa ali premor.
	<ul style="list-style-type: none"> aktiviranje deaktiviranje 	Aktiviranje ali deaktiviranje skrajšanega programa. Opomba: Poraba energije se zviša. To ne vpliva na rezultat pranja.
	Večkratna izbira	Izberite vrsto madežev. Temperatura, vrtenje bobna in čas namakanja se prilagodijo vrsti madežev.
	<ul style="list-style-type: none"> aktiviranje deaktiviranje 	Aktivirajte ali deaktivirajte segrevanje in vlaženje perila z vodno paro. Da bo perilo zrahljano in manj zmečkano, aparat prilagodi potek ožemanja in število vrtljajev ožemanja, perilo pa na koncu programa navlaži. Opombe <ul style="list-style-type: none"> Da bo perilo manj zmečkano, ga obesite takoj po pranju. Pri programih za pranje količine perila, večje od 4 kg, se največja količina perila zmanjša na 4 kg.
	<ul style="list-style-type: none"> Aktiviranje Deaktiviranje Nastavitev osnovne količine doziranja 	S kratkim pritiskom tipke aktivirate ali deaktivirate pametni sistem doziranja mehčalca  ali tekočega pralnega sredstva  . Če tipko držite pribl. 3 sekunde, lahko nastavite osnovno količino doziranja. → <i>Stran 31</i>
	do 24 ur	Določite čas konca programa.

Tipka	Izbira	več informacij
		Trajanje programa je že všteto v nastavljenemu številu ur. Po vklopu programa se prikaže trajanje programa.
⌘ Temp.	⊗ - 90	Prilagodite temperaturo. Nastavljena temperatura v °C.
⊙ Spin	☒ - 1600	Spremenite število vrtljajev ožemanja ali aktivirajte ☒ (izpiranje stop). Nastavljeno število vrtljajev ožemanja v vrt/min. Če izberete ☒, se voda ob koncu pranja ne izčrpa in ožemanje je deaktivirano. Perilo ostane v zadnji vodi za izpiranje. Če ne izberete števila vrtljajev ožemanja ali ☒, se voda ob koncu pranja ne izčrpa in ožemanje je deaktivirano.
⏻	<ul style="list-style-type: none"> ■ Vklop ■ Stanje pripravljenosti/Standby ■ Vnovični zagon aparata 	Vklopite aparat ali ga preklopite v stanje pripravljenosti/Standby. Če se upravljalno polje ne odziva, znova zaženite aparat tako, da pribl. 5 sekund držite ⏻. → "Zaslona in tipke se ne odzivajo.", Stran 43
⏻ Remote Start	<ul style="list-style-type: none"> ■ aktiviranje ■ deaktiviranje ■ Odpiranje nastavitev Home Connect 	Aktivirajte ali deaktivirajte daljinski zagon. → Stran 33
⌘ 3 sec.	<ul style="list-style-type: none"> ■ aktiviranje ■ deaktiviranje 	→ "Otroško varovalo", Stran 30
⊗ 3 sec.	Večkratna izbira	→ "Osnovne nastavitve", Stran 34
⏻ Prewash	<ul style="list-style-type: none"> ■ aktiviranje ■ deaktiviranje 	Aktivirajte ali deaktivirajte predpranje, npr. za pranje močno umazanega perila.

Tipka	Izbira	več informacij
		<p>Opomba: Če je sistem pametnega doziranja aktiviran, se pralno sredstvo samodejno dozira za predpranje in glavno pranje.</p> <p>Če je pametni dozirni sistem deaktiviran, pralno sredstvo za predpranje dodajte neposredno v boben, za glavno pranje pa v prekat za ročno doziranje.</p> <p>→ <i>Stran 16</i></p>







9 Programi

Opombe

- Etikete za nego perila vam bodo še dodatno pomagale pri izbiri programa.
→ *"Simboli za nego na etiketah za nego", Stran 27*
- Z nastavitvijo temperature programa zagotovite, da temperatura, navedena na etiketi za vzdrževanje, ne bo presežena. Temperatura, dosežena v aparatu, se lahko razlikuje od nastavljene temperature. Pri tem aparat doseže največji možni učinek pranja pri optimalni energetske učinkovitosti.
- Po posodobitvah programske opreme so lahko na voljo dodatne funkcije.
→ *Stran 33*
Ko je na voljo posodobitev programske opreme, so v aplikaciji Home Connect na voljo dodatne informacije.





Program	Opis	največja količina perila (kg)
☼ Cotons	Pranje trpežnih tkanin iz bombaža in lanu. Primerno tudi kot skrajšani program za običajno umazano perilo, če aktivirate ☼ Speed Perfect. Nastavitev programa: <ul style="list-style-type: none"> ▪ maks. 90 °C ▪ maks. 1600 vrt/min 	10,0 5,0 ¹
Eco 40-60	Pranje tkanin iz bombaža in lanu.	10,0

¹ ☼ Speed Perfect aktivirano

Program	Opis	največja količina perila (kg)
	<p>Opomba: Tkanine, ki jih v skladu s simbolom za nego perila lahko perete pri temperaturi od 40 °C  do 60 °C , lahko perete skupaj.</p> <p>Učinkovitost pranja ustreza najboljšemu možnemu razredu učinkovitosti pranja v skladu z zakonodajo. Pri tem programu se temperatura samodejno prilagodi količini perila, da dosežete optimalno energijsko učinkovitost in najboljšo možno učinkovitost pranja. Temperature pranja ni mogoče spremeniti. Število vrtljajev ožemanja znaša največ 1600 vrt/min.</p>	
 Easy-Care	<p>Pranje tkanin iz sintetike.</p> <p>Nastavitev programa:</p> <ul style="list-style-type: none"> ▪ maks. 60 °C ▪ maks. 1400 vrt/min 	4,0
 Quick Mix	<p>Pranje tkanin iz bombaža, lanu in sintetike.</p> <p>Primerno za malo umazano perilo.</p> <p>Nastavitev programa:</p> <ul style="list-style-type: none"> ▪ maks. 60 °C ▪ maks. 1600 vrt/min 	4,0
 Delicates/Silk	<p>Pranje občutljivih pralnih tkanin iz svile, viskoze in sintetike.</p> <p>Uporabite pralno sredstvo za občutljivo perilo ali svilo.</p> <p>Opomba: Posebno občutljive kose perila ali perilo s kaveljci, zankami ali loki perite v mrežici.</p> <p>Namig: Z nežnim pranjem perila se zmanjša obraba tekstilnih vlaken in mikroplastičnih vlaken.</p> <p>Nastavitev programa:</p> <ul style="list-style-type: none"> ▪ maks. 40 °C ▪ maks. 800 vrt/min 	2,0
  Wool	<p>Pranje tkanin iz volne ali z deležem volne za ročno in strojno pranje.</p> <p>Da se perilo ne bi skrčilo, boben posebno nežno in z dolgimi premori premika tkanine.</p> <p>Uporabite pralno sredstvo za volno.</p>	2,0

Program	Opis	največja količina perila (kg)
	Nastavitev programa: <ul style="list-style-type: none"> ▪ maks. 40 °C ▪ maks. 800 vrt/min 	
🌀 Rinse	Izpiranje, ki mu sledi ožemanje in črpanje vode. Nastavitev programa: maks. 1600 vrt/min	–
© Spin/🌀 Drain	Ožemanje in črpanje vode. Nastavitev programa: maks. 1600 vrt/min	–
📱 App programs	Dodatne programe izberite neposredno prek aplikacije Home Connect. Opise programov najdete v aplikaciji Home Connect. Opomba: Aparat mora biti povezan z domačim omrežjem in registriran v aplikaciji Home Connect. → <i>Stran 32</i>	–
🧼 Hygiene Plus	Pranje trpežnih tkanin iz bombaža in lanu. Primerno za alergike in pri povečanih higienskih zahtevah. Opomba: Ko je nastavljena temperatura dosežena, ostane nespremenjena do konca pranja. Nastavitev programa: <ul style="list-style-type: none"> ▪ maks. 60 °C ▪ maks. 1600 vrt/min 	6,5
🧺 Functional Textiles	Pranje vremensko odpornih oblačil in oblačil za gibanje na prostem z membransko tehnologijo in vodoodbojno impregnacijo. Uporabite pralno sredstvo za oblačila za gibanje na prostem. Ne uporabljajte mehčalca. Nastavitev programa: <ul style="list-style-type: none"> ▪ maks. 40 °C ▪ maks. 800 vrt/min 	2,0
🧻 Iron Assist	Primerno za srajce, kratke majice in podobno perilo iz bombaža in lanu.	– ¹

¹ Pranje ni mogoče

Program	Opis	največja količina perila (kg)
	<p>Program za segrevanje in vlaženje suhega perila z vodno paro, tako da lahko perilo takoj po koncu programa obesite ali ga lažje zlikate.</p> <p>Največja količina perila za ta program je pet srajc ali pet majic.</p> <p>Aktivirajte  Speed Perfect, če želite s paro obdelati samo en kos perila.</p> <p>Opombe</p> <ul style="list-style-type: none"> ▪ Toplo in vlažno perilo takoj po koncu programa obesite ali ga zlikajte. ▪ Perilo se ne opere ali očisti. Ne uporabljajte pralnih ali negovalnih sredstev. ▪ Vodna para je vroča in lahko poškoduje določene tkanine ali vrste perila. <p>Zato program ni primeren za oblačila za gibanje na prostem ali oblačila iz svile in volne, npr. za puloverje.</p>	
 Automatic	<p>Pranje občutljivih tkanin iz bombaža in sintetike. Nežno pranje perila.</p> <p>Aparat samodejno prepozna stopnjo umazanosti in vrsto tkanine. Postopek pranja se ustrezno prilagodi.</p> <p>Opomba: Temperature in števila vrtljajev ožemanja pri tem programu ni mogoče nastaviti in se samodejno določita.</p> <p>Temperatura znaša največ 30 °C.</p> <p>Število vrtljajev ožemanja znaša največ 800 vrt/min.</p>	3,5
 Super Quick 15'/30'	<p>Pranje tkanin iz bombaža in sintetike. Kratek program za malo umazane majhne kose perila.</p> <p>Program traja pribl. 30 minut.</p> <p>Če želite trajanje programa skrajšati na 15 minut, aktivirajte  Speed Perfect. Največja količina perila se zmanjša na 2,0 kg.</p> <p>Nastavitve programa:</p> <ul style="list-style-type: none"> ▪ maks. 40 °C ▪ maks. 1200 vrt/min 	4,0 2,0 ¹

¹  Speed Perfect aktivirano

10 Pribor

Uporabljajte originalni pribor. Ta je prilagojen vašemu aparatu.

Namig: Nekateri deli pribora so na voljo tudi v drugih barvah. Obrnite se na službo za podporo strankam. → *Stran 47*

	Uporaba	Kataloška številka
Podaljšek dovodne cevi	Podaljšek dovodne cevi za hladno vodo ali za Aquastop (2,50 m).	WMZ2381
Podaljšek odtočne gibke cevi	Podaljšanje odtočne gibke cevi (2,20 m).	11057910
Spone	Večja stabilnost aparata.	WMZ2200
Koleno	Pritrditev odtočne gibke cevi.	00655300
Podstavek	Postavite aparat na višjo raven, da lažje vlagate perilo v aparat in ga jemljete iz njega.	WMZPW20W

11 Perilo

11.1 Priprava perila

POZOR

Predmeti, ki ostanejo v perilu, lahko poškodujejo perilo in boben.

- ▶ Pred uporabo odstranite vse predmete iz žepov oblačil.

Opomba

Če perilo pripravite, varujete aparat in tkanine.

- Izkrtačite pesek in zemljo
- Perilo razvrstite po barvah in vrstah tkanine in pri tem upoštevajte oznake za nego
- zapnite zadrge, sprijemala, kaveljčke in zanke
- Pasove iz blaga, trakove iz blaga in vrvice zvežite
- Odstranite kolesca za zavese in svinčene trakove
- majhne ali občutljive kose perila perite v mrežici

- velike in majhne kose perila perite skupaj
- Perilo s svežimi madeži takoj operite
- Perilo s posušenimi madeži vnaprej obdelajte in ga večkrat operite
- Perilo razgrnite in ga dajte v boben
- Perilo, obdelano s klorovim belilom, pred polnjenjem bobna večkrat izperite

11.2 Simboli za nego na etiketah za nego

Simboli za nego za pranje

Simbol	Priporočeni program
	Bombaž (običajno)
	Preprosta nega (nežno)
	Fino perilo / svila za ročno pranje (posebno nežno)
	Volna (ročno pranje)

Simbol	Priporočeni program
☒	(ni primerno za pranje v pralnem stroju)

12 Pralna in negovalna sredstva

S pravilno izbiro in uporabo pralnih in negovalnih sredstev varujete aparat in perilo.

Navodila proizvajalca za uporabo in doziranje najdete na embalaži.

Opombe

- če uporabljate tekoča pralna sredstva, uporabljajte le takšna, ki sama tečejo
- ne mešajte različnih tekočih pralnih sredstev
- ne mešajte pralnih sredstev in mehčalca
- ne uporabljajte nobenih izdelkov, ki imajo veliko dodatkov, in močno zgoščenih izdelkov
- ne uporabljajte sredstev, ki vsebujejo topila, jedkih sredstev ali sredstev, iz katerih izstopa plin
- Ne uporabljajte klorovega belila
- Barve za tkanino uporabljajte redko, ker sol za fiksiranje lahko poškoduje nerjaveče jeklo
- v aparatu ne uporabljajte sredstev za razbarvanje
- v dozirno posodo → *Stran 30* pametnega dozirnega sistema ne dodajajte kisa

13 Osnovno upravljanje

13.1 Vključite aparat

Opomba: Ko aparat po priključitvi na elektriko prvič vklopite, postopek vklopa traja do ene minute.

Zahteva: Stroj je pravilno postavljen in priključen. → *Stran 10*

- ▶ Pritisnite .
- Postopek vklopa traja nekaj sekund.
- ✓ Poteka slišni preizkus delovanja.

Opomba: Osvetlitev bobna samodejno ugasne.

13.2 Nastavitev programa

1. Obrnite programsko stikalo in ga nastavite na želeni program. → *"Programi", Stran 23*
- ✓ Na zaslonu se prikažejo nastavitve programa.
2. Prilagodite nastavitve programa. → *"Tipke", Stran 21*
Upoštevajte informacije o temi Logika upravljanja → *Stran 17*.
Nastavitve programa se za ta program ne shranijo trajno.

Opomba: Če aktivirate ali deaktivirate pametni sistem doziranja, se nastavitve shrani.

Nastavitev dodatnih programov

Zahteva: Home Connect je nameščen. → *Stran 32*

1. Nastavite program  **App programs** .
- ✓  **Remote Start** utripa.
2. Pritisnite  **Remote Start**.
- ✓ Aplikacija Home Connect prikaže programe, ki jih lahko izberete.
3. V aplikaciji Home Connect nastavite program.
4. Po želji lahko spremenite nastavitve programa. → *"Tipke", Stran 21*
5. Vključite program. → *Stran 29*

13.3 Odpiranje vrat

1. Sezite pod ročaj vrat in povlecite vrata.

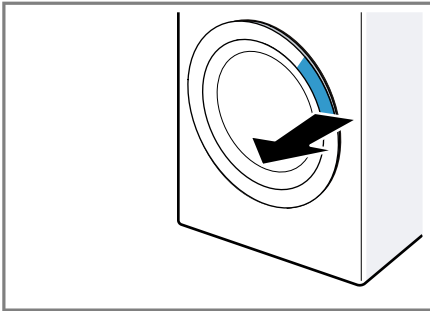

2. Odprite vrata.

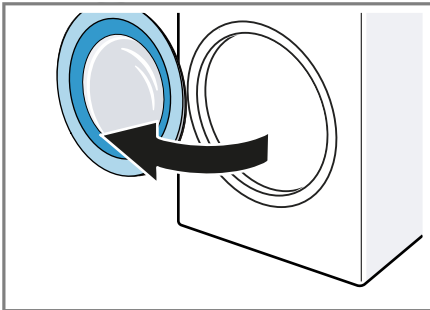

13.4 Naložite perilo

Opomba: Da preprečite mečkanje, upoštevajte največjo količino perila za programe.

→ "Programi", Stran 23

Zahteve

- Perilo je pripravljeno in razvrščeno.
→ "Perilo", Stran 27
 - Boben je prazen.
1. Odprite vrata. → Stran 29
 2. Perilo naložite v boben.
 3. Zaprite vrata.
Prepričajte se, da perila niste pripravili z vrati.

13.5 Zagon programa

Opomba: Če je aktiviran inteligentni dozorni sistem, se prepričajte, da so dozirne posode napolnjene

→ Stran 30 in da je nastavljena osnovna količina doziranja

→ Stran 31.

Zahteve

- Program je nastavljen. → Stran 28
- Vrata so zaprta.
- ▶ Pritisnite **||▷**.
- ✓ Boben se vrti in poteka samodejno zaznavanje količine perila, ki lahko traja do 2 minuti, nato začne pritekati voda.
- ✓ Na zaslonu se prikaže trajanje programa ali čas konca programa.
- ✓ Po koncu programa se na zaslonu prikaže: "End".

13.6 Namakanje perila

Opomba: Za namakanje dodatno pralno sredstvo ni potrebno. Aparat uporabi dodano pralno sredstvo za namakanje in pranje.

Zahteve

- Perilo ste naložili v aparat.
→ Stran 29
 - Program je vklopljen. → Stran 29
1. Pribl. 10 minut po vklopu programa pritisnite **||▷**.
Program se začasno zaustavi in perilo se lahko namaka.
 2. Po poteku zelenega časa namakanja pritisnite **||▷**.



13.7 Naknadno dodajanje perila

Po vklopu programa lahko perilo odzamete ali dodate, odvisno od statusa programa.

1. Pritisnite **||▷**.
Aparat je začasno zaustavljen.
Opomba: Če želite dodati perilo, upoštevajte navodila na zaslonu.
→ "Zaslon", Stran 20
→ "Zaslon", Stran 19
2. Odprite vrata. → Stran 29
3. Dodajte ali odzemite perilo.

4. Zaprite vrata.
5. Vklonite program. → *Stran 29*

13.8 Prekinitev programa

1. Pritisnite II ▷.
2. Odprite vrata. → *Stran 29*
Pri visoki temperaturi in visoki ravni vode ostanejo vrata aparata iz varnostnih razlogov zaklenjena.
 - Pri visoki temperaturi zaženite program  **Rinse**.
 - Pri visoki ravni vode zaženite program  **Spin** ali nastavite ustrezen program za izčrpanje.
→ *"Programi", Stran 23*
3. Perilo vzemite iz aparata.
→ *Stran 30*

13.9 Nadaljevanje programa po uporabi funkcije Izpiranje stop

Zahteve

- Izpiranje stop je aktivirano.
→ *"Tipke", Stran 22*
 - Zadnje izpiranje nastavljenega programa je končano in perilo leži v vodi od izpiranja.
1. Nastavite program  **Spin** ali program za črpanje. → *Stran 23*
 2. Pritisnite II ▷.

13.10 Jemanje perila iz aparata

1. Odprite vrata. → *Stran 29*
2. Perilo vzemite iz bobna.

13.11 Preklop aparata v stanje pripravljenosti (standby)



1. Pritisnite .
2. Čiščenje gumijastega nastavka.
→ *Stran 39*

Opomba: Vrata aparata in predalček za detergent pustite odprta, da se posušita.

14 Otroško varovalo



Zavarujte aparat pred nenamernim upravljanjem upravljalnih elementov.

14.1 Aktiviranje otroškega varovala

- ▶ Za pribl. 3 sekunde pritisnite obe tipki za  **3 sec.**.
- ✓ Na zaslonu se prikaže .
- ✓ Upravljalni elementi so zaklenjeni.
- ✓ Otroško varovalo ostane aktivno tudi v stanju pripravljenosti aparata (standby) in če zmanjka elektrike.

14.2 Deaktiviranje otroškega varovala

Zahteva: Za deaktivacijo otroškega varovala mora biti aparat vklopljen.

- ▶ Za pribl. 3 sekunde pritisnite obe tipki za  **3 sec.**.
- ✓ Na zaslonu  ugasne.

15 Inteligenten dozirni sistem

Pametni dozirni sistem aparata je tovarniško aktiviran in samodejno dozira tekoče pralno sredstvo in mehčalec pri programih, ki omogočajo pametno doziranje.

Opomba: Pametni dozirni sistem lahko deaktivirate s tipkami → *Stran 21*, npr. če želite ročno dozirati pralni prašek → *Stran 31*.

15.1 Točenje tekočega pralnega sredstva in mehčalca v dozirni posodi

Če želite uporabljati pametni dozirni sistem ali če se na aparatu med delovanjem prikaže obvestilo, napolnite dozirni posodi.

Opombe

- V dozirni posodi točite samo primerno tekoče pralno sredstvo in primeren mehčalec. → *Stran 28*
 - Če želite v dozirno posodo dodati tekoče pralno sredstvo ali mehčalec, uporabite enak izdelek.
 - Če želite tekoče pralno sredstvo ali mehčalec v dozirni posodi zamenjati z drugim izdelkom, najprej očistite predal za pralno sredstvo → *Stran 35*.
 - Če uporabljate pametni dozirni sistem, v prekat za ročno doziranje ne dodajajte pralnega sredstva ali mehčalca, da preprečite predoziranje ali nastajanje pene.
1. Izvlecite predalček za detergent.
 2. Odprite pokrov in nalijte tekoče pralno sredstvo Δ in mehčalec \otimes v ustrezni dozirni posodi → *Stran 16*.

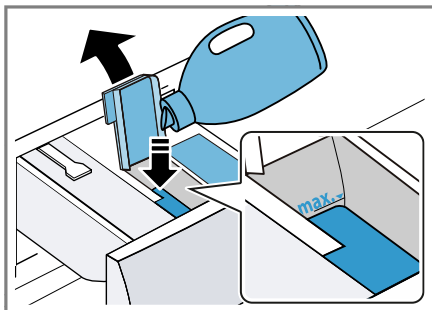

Posod ne napolnite več kot do oznake najvišje napolnjenosti.

Opomba: Po želji lahko tekoče pralno sredstvo natočite tudi v obe dozirni posodi. To storite tako, da spremenite nastavev dozirne posode. → *Stran 31*

3. Zaprite pokrov.

Opomba: Da se tekoče pralno sredstvo ali mehčalec ne izsuši, takoj po polnjenju zaprite pokrov.

4. Vstavite predalček za detergent.

15.2 Uporaba prekata za ročno doziranje

Če ne uporabljate pametnega dozirnega sistema, če pametno doziranje pri določenem programu ni mogoče ali če želite dodati več sredstev za nego, npr. soli za madeže ali škroba, uporabite prekat za ročno doziranje.

Opomba: Upoštevajte navodila za pralna in negovalna sredstva → *Stran 28*.

1. Izvlecite predalček za detergent.
2. V prekat za ročno doziranje → *Stran 16* natočite pralno sredstvo ali sredstvo za nego.
3. Vstavite predal za pralno sredstvo.

15.3 Sprememba nastavitve dozirne posode \otimes/Δ

Dozirna posoda \otimes/Δ lahko dozira mehčalec \otimes ali tekoče pralno sredstvo Δ . Dozirna posoda je tovarniško nastavljena na mehčalec. Če se samodejno dozira drugo tekoče pralno sredstvo, spremenite nastavev dozirne posode.

Opombe





- Ko spremenite vsebino dozirne posode, se osnovna količina doziranja za to dozirno posodo ponastavi.
 - Če obe dozirni posodi uporabljate za tekoče pralno sredstvo, morate nastaviti eno dozirno posodo za uporabo med pranjem. → *"Tipke", Stran 21*
- Vsebino dozirne posode prilagodite v aplikaciji Home Connect.

15.4 Nastavev osnovne količine doziranja

Če želite omogočiti pametno doziranje, nastavite osnovno količino doziranja za dozirni posodi. Osnovna koli-

čina doziranja se ujema s priporočilom za doziranje na embalaži proizvajalca pralnega sredstva. Nastavite osnovno količino doziranja, ki ustreza priporočilu za doziranje za 4,5 kg običajno umazanega perila. Pri tem upoštevajte trdoto vode.

Namig: Osnovno količino doziranja lahko nastavite tudi v aplikaciji Home Connect.

1. Pribl. 3 sekunde držite  **i-DOS**.
- ✓ Na zaslonu se prikaže nastavljena osnovna količina doziranja za .
2. Če želite nastaviti osnovno količino doziranja za , pritisnite  **i-DOS**.
3. Za prilagoditev nastavitve pritisnite  **Finished in**.
4. Nastavitev shranite tako, da počakate nekaj časa.

16 Home Connect

Ta aparat je možno priklopiti na internetno omrežje. Svoj aparat povežite z mobilno končno napravo, da boste lahko upravljali funkcije prek aplikacije Home Connect, prilagajali osnovne nastavitve ali nadzorovali trenutno stanje delovanja.

Storitve Home Connect niso na voljo v vsaki državi. Razpoložljivost funkcije Home Connect je odvisna od razpoložljivosti storitev Home Connect v vaši državi. Informacije so vam na voljo na: www.home-connect.com.

Aplikacija Home Connect vas vodi skozi celotni postopek prijave. Sledite navodilom in upoštevajte napotke v aplikaciji Home Connect.

Opombe

- Upoštevajte varnostne napotke v teh navodilih za uporabo in zagotovite, da bodo upoštevani tudi, ko

aparat upravljate prek aplikacije Home Connect.

→ "Varnost", Stran 3

- Upravljanje na aparatu ima vedno prednost. V tem času upravljanje prek aplikacije Home Connect ni možno.

16.1 Nastavitev Home Connect

Zahteva: Aparat na mestu postavitve sprejema signal domačega omrežja WLAN (Wi-Fi).



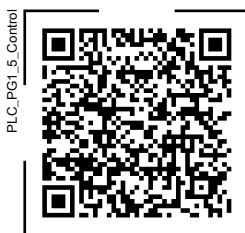

1. Skenirajte naslednjo QR kodo.



Prek kode QR lahko namestite aplikacijo Home Connect in povežete aparat.



2. Sledite navodilom v aplikaciji Home Connect.

16.2 Deaktiviranje Wi-Fi na aparatu

1. Za pribl. 3 sekunde pritisnite  **Remote Start**.
2. Tolikokrat pritisnite  **Remote Start**, da se na zaslonu prikaže "on".
3. Pritisnite  , da deaktivirate Wi-Fi.
- ✓ Na zaslonu se prikaže "oFF".

Opomba: Če želite zapustiti nastavitve Home Connect, za pribl. 3 sekunde pritisnite  **Remote Start**.

16.3 Aktiviranje Wi-Fi na aparatu

1. Za pribl. 3 sekunde pritisnite  **Remote Start**.
2. Tolikokrat pritisnite  **Remote Start**, da se na zaslonu prikaže "oFF".

3. Pritisnite **II ▷**, da aktivirate Wi-Fi.

✓ Na zaslonu se prikaže "on".

Opombe

- Ko je Wi-Fi aktiviran, se na zaslonu izmenično prikazujeta "on" in moč signala povezave Wi-Fi.
- Če želite zapustiti nastavitve Home Connect, za pribl. 3 sekunde pritisnite **⏏ Remote Start**.

16.4 Namestitev posodobitve programske opreme

Opomba: Ko je na voljo posodobitev programske opreme, se v aplikaciji Home Connect prikaže obvestilo.

- ▶ Da namestite posodobitev programske opreme, sledite navodilom v aplikaciji Home Connect.
- ✓ Med namestitvijo je upravljalno polje deloma zaklenjeno.
- ✓ V primeru motnje lahko namestitev traja do 40 minut. Omrežnih nastavitev ali aparata ne ponastavljajte na tovarniške nastavitve.

16.5 Ponastavitev omrežnih nastavitev aparata

1. Za pribl. 3 sekunde pritisnite **⏏ Remote Start**.
 2. Tolikokrat pritisnite **⏏ Remote Start**, da se na zaslonu prikaže "rES".
 3. Za pribl. 3 sekunde pritisnite **II ▷**.
- ✓ Omrežne nastavitve so ponastavljene.

16.6 Daljinski zagon

Omogočite daljinski zagon aparata prek aplikacije Home Connect.

Opomba

Daljinski zagon se deaktivira v naslednjih primerih:

- Vrata aparata so odprta.
- Po izpadu električnega toka.

Aktiviranje daljinskega zagona

Zahteve

- Vrata aparata so zaprta.
- Predal za pralno sredstvo je vstavljen.
- ▶ Pritisnite **⏏ Remote Start**.
- ✓ — (**⏏ Remote Start**) sveti in omogočen je daljinski zagon aparata prek aplikacije Home Connect.

Deaktiviranje daljinskega zagona

- ▶ Pritisnite **⏏ Remote Start**.
- ✓ — (**⏏ Remote Start**) ugasne.

16.7 Varstvo podatkov

Upoštevajte navodila za varstvo podatkov.

Ko se vaš aparat prvič poveže z domačim omrežjem, priključenim na internet, aparat posreduje strežniku Home Connect naslednje kategorije podatkov (prva registracija):

- Jasna oznaka aparata (ki jo predstavljajo kode aparata in naslov MAC vgrajenega komunikacijskega modula Wi-Fi).
- Varnostni certifikat komunikacijskega modula Wi-Fi (za informacijsko-tehnično zaščito povezave).
- Trenutna različica programske opreme in strojne opreme vašega hišnega aparata.
- Stanje morebitne predhodne ponastavitve na tovarniške nastavitve.

S to prvo registracijo pripravite aparat za uporabo funkcij Home Connect in jo morate opraviti šele takrat, ko želite prvič uporabiti funkcije Home Connect.

Opomba: Upoštevajte, da se lahko funkcije Home Connect uporabljajo le v povezavi z aplikacijo Home Connect. Informacije o varstvu podatkov lahko odprete v aplikaciji Home Connect.

17 Osnovne nastavitve

Osnovne nastavitve aparata lahko prilagodite svojim potrebam.

Opomba: Osnovne nastavitve lahko spremenite tudi v aplikaciji Home Connect.

V aplikaciji Home Connect so lahko na voljo tudi dodatne funkcije.

17.1 Pregled osnovnih nastavitvev

Opomba: Po posodobitvah programske opreme so lahko na voljo dodatne funkcije. → *Stran 33*

Ko je na voljo posodobitev programske opreme, so v aplikaciji Home Connect na voljo dodatne informacije.

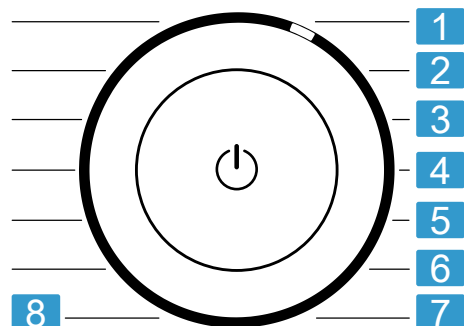

Stikalo za izbiro programa z položaji za programe

1 Nastavite glasnost signala ob koncu programa:
A: 0 (izkl.) do A: 4 (zelo glasno)

2 Nastavite glasnost signala ob pritisku na tipke:
b: 0 (izkl.) do b: 4 (zelo glasno)

3 Nastavite osvetlitev zaslona:
C: 1 (majhno) do C: 4 (zelo veliko)

4 Zaženite program za čiščenje in nego bobna (dc).

5 Aktivirajte (d:on) ali deaktivirajte (d:off) opomnik za čiščenje bobna.

6 Brez osnovne nastavitve.

7 Prikažite število zaključenih programov (PC).

8 Ponastavite aparat na tovarniške nastavitve (rES).

17.2 Spreminjanje osnovnih nastavitvev

- Za priklic osnovnih nastavitvev pribl. 3 sekunde držite obe tipki **3 sec..**
 - ✓ Na zaslonu se prikaže .
- S stikalom za izbiro programa izberite želeno osnovno nastavitvev. → *Stran 34*
- Prilagodite osnovno nastavitvev:
 - ▶ Za spremembo vrednosti pritisnite **Finished in.**
 - ▶ Za ponastavitev aparata na tovarniške nastavitve pribl. 3 sekunde držite .
 - ▶ Za zagon čiščenja bobna pritisnite .
- Za izhod iz osnovnih nastavitvev pritisnite katero koli tipko razen **Finished in** ali .

18 Čiščenje in nega

Da bo vaš aparat dolgo časa brezhibno deloval, ga skrbno čistite in negujte.

18.1 Čiščenje bobna

Boben očistite, če ste 20-krat prali pri temperaturi 40 °C ali manj, če utripa ali če aparata dolgo niste uporabljali, vendar najmanj enkrat letno.

⚠ PREVIDNO **Nevarnost poškodb!**

Če trajno perete pri nizki temperaturi in ne prezračujete aparata, se lahko bobnen poškoduje, kar lahko povzroči telesne poškodbe.

- ▶ Redno izvajajte program za čiščenje bobna ali perite pri temperaturi najmanj 60 °C.
- ▶ Po vsaki uporabi pustite vrata in predalček za detergent odprta, da se aparat posuši.

Namig: Naša preizkušena in odobrena sredstva za nego in čiščenje strojev najdete na spletu pod <https://www.bosch-home.com/store> ali pri službi za podporo strankam.

- ▶ V aplikaciji Home Connect ali v osnovnih nastavitvah → *Stran 34* izberite program za čiščenje bobna. Opravite program brez perila s pralnim praškom s kisikovim belilom ali s čistilnim sredstvom za nego notranjosti aparata.

18.2 Čiščenje predala za pralna sredstva

Če želite tekoče pralno sredstvo ali mehčalec v dozirni posodi zamenjati z drugim izdelkom ali če je predal za pralno sredstvo umazan, očistite predal za pralno sredstvo.

POZOR

Enota črpalke vsebuje električne komponente.

Električni elementi se ob stiku s tekočinami lahko poškodujejo.

- ▶ Enote črpalke ne perite v pomivalnem stroju ali potaplajte v vodo.

- ▶ Električni priključek na zadnji strani varujte pred vlago, pralnimi sredstvi in ostanki mehčalca.

Opomba: Skenirajte kodo QR, da se prikaže animacija o poteku.



1. Preklopite aparat v stanje pripravljenosti (standby). → *Stran 30*
2. Izvlecite predalček za detergent.
3. Vložek potisnite navzdol in odstranite predal za pralno sredstvo.

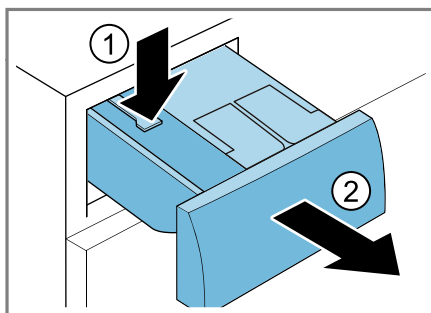

4. Odstranite črpalko.

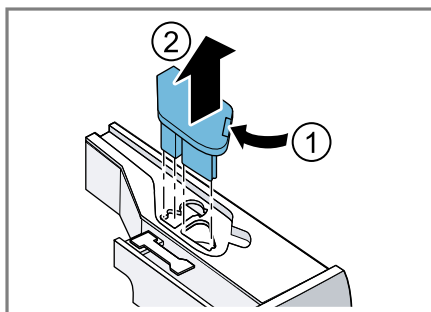

5. Pokrov predala za pralno sredstvo sprostite in ga odstranite.

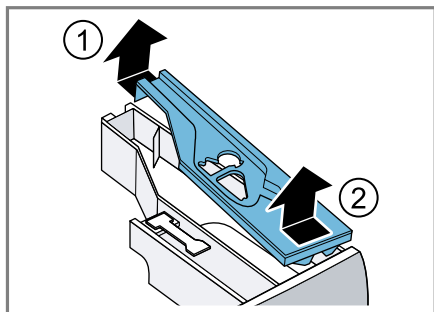

6. Izpraznite predal za pralno sredstvo.

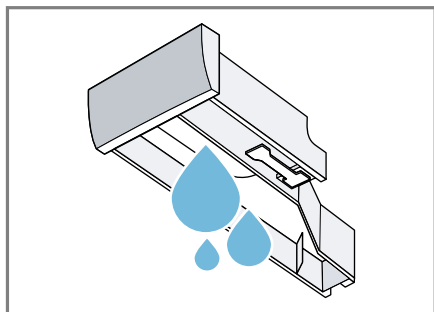

7. Črpalke očistite z vlažno krpo.

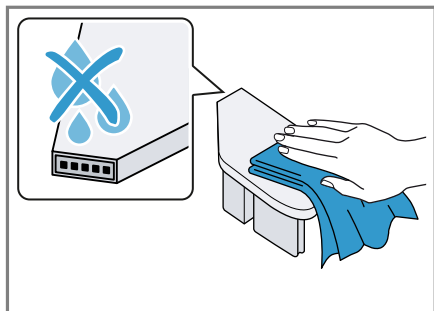

8. Predal za pralno sredstvo in pokrov očistite z mehko vlažno krpo ali ročno prho.

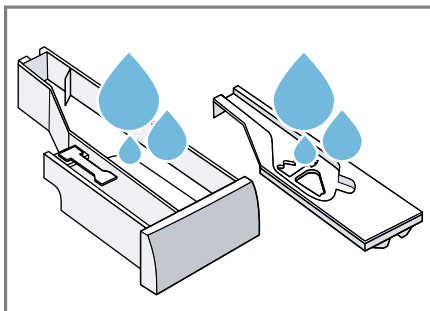

9. Predal za pralno sredstvo, pokrov in črpalke osušite in vstavite.

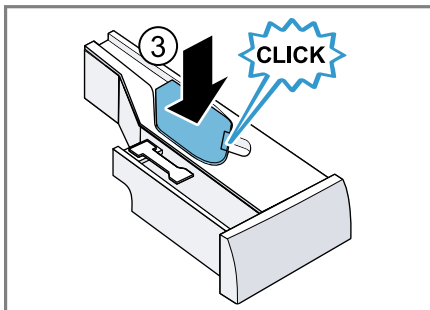
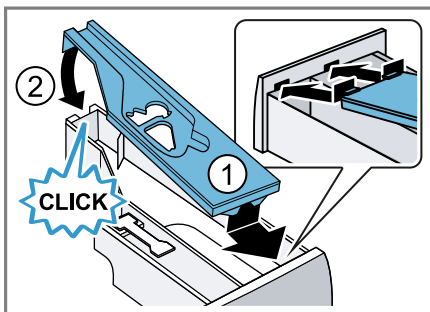

10. Očistite ohišje predala za pralno sredstvo v aparatu.

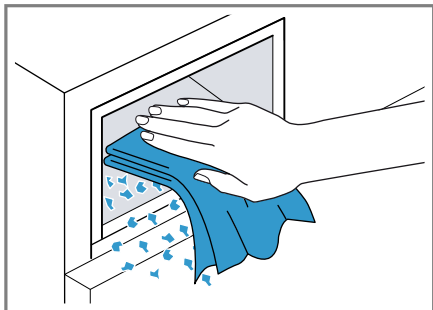

11. Vstavite predalček za detergent.

18.3 Čiščenje črpalke za pralno raztopino

Črpalke za pralno raztopino čistite redno, najmanj enkrat letno, ali če pride do motenj, npr. zamašitve ali ropanja.

Opomba: Skenirajte kodo QR, da se prikaže animacija o poteku. Preden vklopite animacijo, upoštevajte naslednja varnostna navodila.



Praznjenje črpalke za pralno raztopino

1. Zaprite vodovodno pipo.
2. Preklopite aparat v stanje pripravljenosti (standby). → *Stran 30*
3. Izključite vtič aparata iz električnega omrežja.

4. Odprite vzdrževalno loputo in jo odstranite.

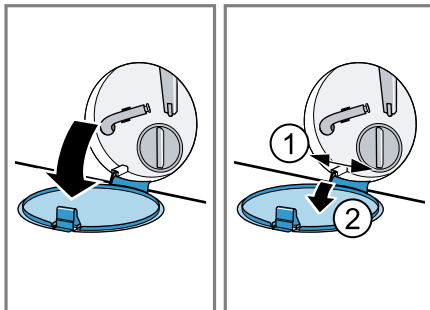

5. Pod odprtino potisnite primerno posodo za odtekanje raztopine pralnega sredstva.

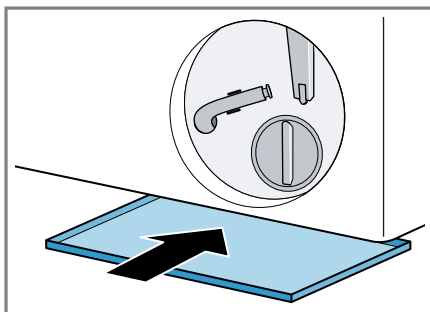

6. Cev za izpraznitev snemite iz držala.

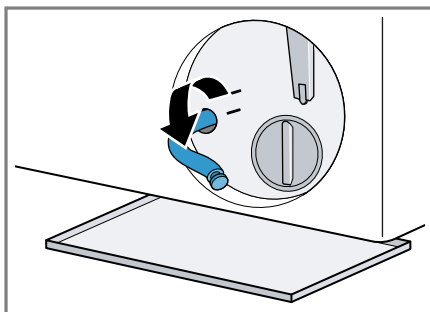

7. **⚠ PREVIDNO – Nevarnost oparin!**

Pralna raztopina je pri pranju z visokimi temperaturami vroča.

- ▶ Ne dotikajte se vroče pralne raztopine.

Snemite pokrovček, da raztopina pralnega sredstva odteče v posodo.

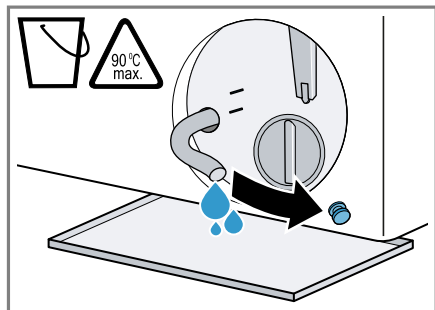

8. Po praznjenju natakните pokrovček.

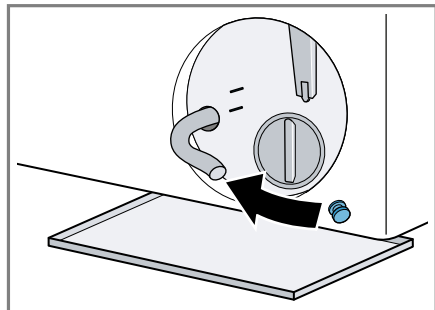

9. Cev za izpraznitev vpnite v držalo.

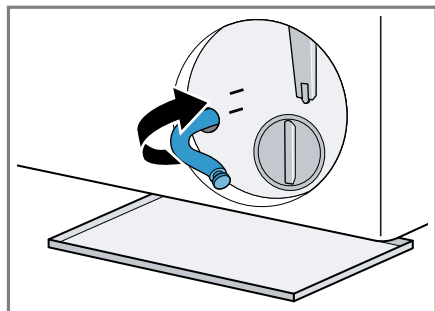

Čiščenje črpalke za pralno raztopino

Zahteva: Črpalka za pralno raztopino je prazna. → *Stran 37*

1. Ker je v črpalke za pralno raztopino lahko še nekaj vode, previdno odvijte pokrov črpalke.

- ▶ Zaradi grobe umazanije se lahko filtrski vložek v ohišju črpalke zagosti. Namočite umazanijo in odstranite filtrski vložek.

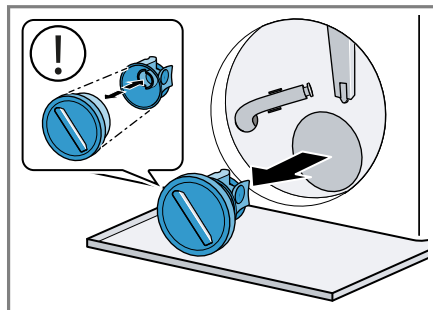

Pokrov črpalke je sestavljen iz dveh delov, ki ju za čiščenje lahko razstavite.

2. Očistite notranjost, navoje pokrova črpalke in ohišje črpalke.

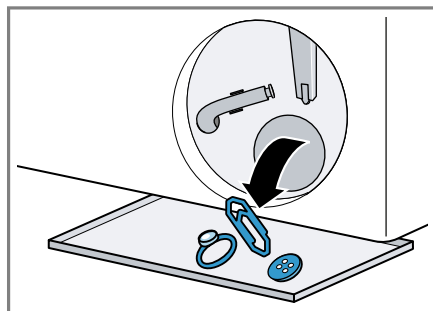

3. Prepričajte se, da se oba rotorja lahko vrtita.

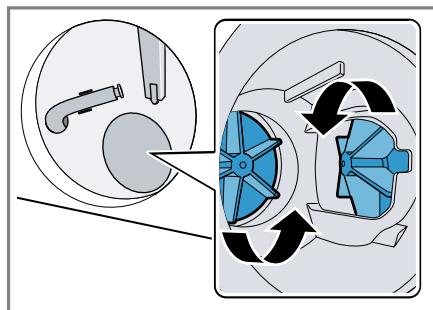

4. Namestite pokrov črpalke.
- ▶ Prepričajte se, da so sestavni deli pokrova črpalke pravilno nameščeni.

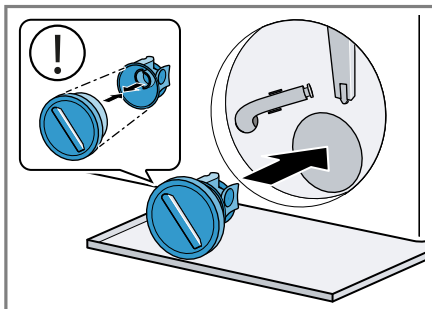

5. Pokrov črpalke privijte do prislon.

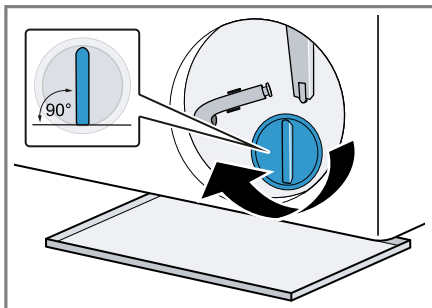

Ročaj pokrova črpalke mora stati navpično.

6. Vstavite vzdrževalno loputo in jo zaprite.

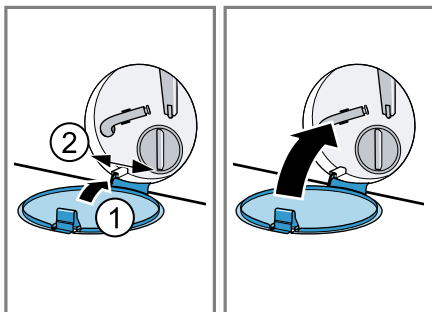

18.4 Očistite gumijasti nastavek

Redno čistite gumijasti nastavek.

1. Odprite vrata. → *Stran 29*
2. Iz gumijastega nastavka odstranite tuje in vlakna.

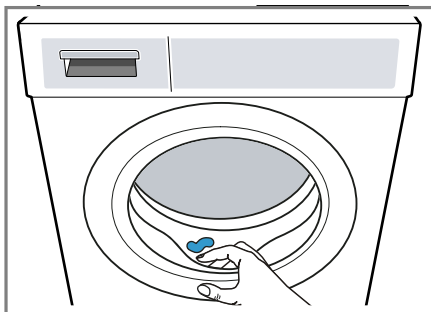

3. Odstranite nečistoče iz vstopne odprtine.

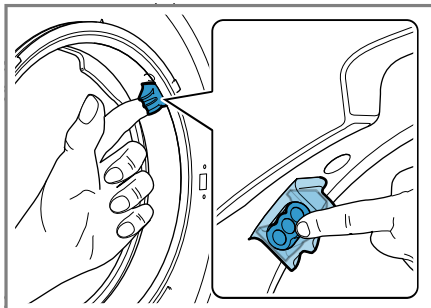

4. Gumijasti nastavek znotraj in zunaj očistite z vlažno krpo in ga obrišite do suhega.

19 Odpravljanje motenj



Manjše motnje na aparatu lahko odpravite sami. Preverite informacije za odpravljanje motenj, preden se obrnete na pooblaščen servis. Tako se izognete nepotrebnim stroškom.

OPOZORILO



Nevarnost električnega udara!

Nestrokovna popravila so nevarna.

- ▶ Nikoli ne spreminjajte aparata ali njegovih tehničnih lastnosti.
- ▶ Popravila aparata sme izvajati samo izšolano strokovno osebje.
- ▶ Za popravilo aparata je dovoljeno uporabljati samo originalne nadomestne dele.
- ▶ Če se omrežni priključni vodnik aparata poškoduje, ga mora zamenjati proizvajalec ali njegova servisna služba ali podobna kvalificirana oseba, da se izognete nevarnostim.



Napaka	Vzrok in odprava napak
Zaslon ugasne in ▷ utripa.	Način za varčevanje z energijo je aktiven. ▶ Pritisnite ▷.
E:36 -10 / E:30 -80 Aparat ne črpa pralne raztopine.	<p>Odtočna gibka cev je previsoko priključena, je prepognjena, stisnjena ali nedovoljeno podaljšana.</p> <p>▶ Preverite vgradnjo odtočne gibke cevi. → <i>Stran 13</i></p>
	<p>Odtočna cev ali odtočna gibka cev je zamašena.</p> <p>▶ Očistite odtočno cev in odtočno gibko cev.</p>
	<p>Črpalka za pralno raztopino je zamašena ali pa pokrov črpalke ni pravilno nameščen.</p> <p>▶ Preverite, ali je pokrov črpalke pravilno nameščen. → <i>Stran 37</i></p> <p>▶ Očistite črpalko za pralno raztopino. → <i>Stran 37</i></p>
	<p>Dozirali ste preveč pralnega sredstva.</p> <p>▶ Če je pametno doziranje aktivirano, zmanjšajte osnovno količino doziranja. → <i>Stran 31</i></p> <p>▶ Če dozirate ročno, pri naslednjem pranju enake količine perila zmanjšajte količino pralnega sredstva.</p>
	<p> je aktiviran.</p> <p>▶ Zaženite program  Spin ali ustrezen program za črpanje. → <i>Stran 23</i></p>
E:36 -25 -26	<p>Črpalka za pralno raztopino je zamašena.</p> <p>▶ Očistite črpalko za pralno raztopino. → <i>Stran 37</i></p>
E:38 -25 -26	<p>Črpalka za pralno raztopino je zamašena.</p> <ol style="list-style-type: none"> 1. Očistite boben. → <i>Stran 34</i> 2. Če motnje ne morete odpraviti, očistite črpalko za pralno raztopino. → <i>Stran 37</i>

Napaka	Vzrok in odprava napak
E:38 -25 -26	<p>Vhodna odprtina gumijastega nastavka je zamašena.</p> <ul style="list-style-type: none"> ▶ Očistite vhodno odprtino gumijastega nastavka.
E:10 -00 -10 -20	<p>Črpalka inteligentnega dozirnega sistema je blokirana.</p> <ol style="list-style-type: none"> 1. Očistite predalček za detergent. → <i>Stran 35</i> 2. Če motnje ne morete odpraviti, pokličite službo za podporo strankam. → <i>Stran 47</i> <p>Opomba: Do takrat, ko bo motnja odpravljena, lahko deaktivirate pametni sistem doziranja in dozirate ročno. → <i>Stran 21</i></p>
H:32	<p>Aparat je prekinil ožemanje zaradi neenakomerne porazdelitve perila.</p> <ul style="list-style-type: none"> ▶ Znova razporedite perilo v bobnu.
E:30 -10 / 𐄂	<p>Vodovodna pipa je zaprta.</p> <ul style="list-style-type: none"> ▶ Odprite vodovodno pipo. <hr/> <p>Dovodna cev je prepognjena ali stisnjena.</p> <ul style="list-style-type: none"> ▶ Preverite vgradnjo dovodne cevi. → <i>Stran 13</i> <hr/> <p>Sito v dovodu vode je zamašeno.</p> <ul style="list-style-type: none"> ▶ Očistite sito v dovodu vode. <p>Skenirajte kodo QR, da se prikaže animacija o poteku.</p> <div data-bbox="396 810 542 959" style="text-align: center;">  </div>
	<p>Vodni tlak je prenizek.</p> <ul style="list-style-type: none"> ▶ Preverite, ali je vodni tlak v pipi za vodo zadosten. <hr/> <p>Sistem za merjenje višine vode je v okvari.</p> <p>Hkrati s sporočilom o napaki aparat začne izčrpavati.</p> <ol style="list-style-type: none"> 1. Počakajte pribl. 5 minut, da je izčrpavanje končano. 2. Znova zaženite aparat. <p>Če je potrebno, se postopek izčrpavanja znova zažene.</p> <ol style="list-style-type: none"> 3. Če motnje ne morete odpraviti, pokličite službo za podporo strankam. → <i>Stran 47</i>
E:35 -10	<p>Aparat ne tesni.</p> <ol style="list-style-type: none"> 1. Zaprite pipo za vodo. 2. Pokličite službo za podporo strankam. → <i>Stran 47</i>
E:30 -20	<p>Kritična motnja v delovanju.</p> <ul style="list-style-type: none"> ▶ Zaprite vodovodno pipo. <p>Hkrati s sporočilom o napaki aparat začne izčrpavati.</p>

Napaka	Vzrok in odprava napak
E:30 -20	<ol style="list-style-type: none"> 1. Počakajte pribl. 5 minut, da je izčrpavanje končano. 2. Znova zaženite aparat. Če je potrebno, se postopek izčrpavanja znova zažene. 3. Če motnje ne morete odpraviti, pokličite službo za podporo strankam. → <i>Stran 47</i>
	<p>Dozirali ste preveč pralnega sredstva.</p> <ul style="list-style-type: none"> ▶ Če dozirate ročno, pri naslednjem pranju enake količine perila zmanjšajte količino pralnega sredstva. <p>Aparat je dolil dodatno vodo.</p> <ul style="list-style-type: none"> ▶ Med delovanjem v aparat ne dolivajte dodatne vode.
Vse druge kode napak.	<p>Motnja v delovanju</p> <ol style="list-style-type: none"> 1. Za vnovični zagon aparata za pribl. 5 sekund pritisnite . 2. Če motnje ne morete odpraviti, aparat za najmanj 30 sekund izklopite iz električnega omrežja. Izvlecite vtič priključnega kabla iz vtičnice ali izklopite varovalko v omarici z varovalkami. 3. Če motnje ne morete odpraviti, pokličite službo za podporo strankam. → <i>Stran 47</i> Med klicem natančno navedite sporočilo o napaki. Če je mogoče, dokumentirajte motnjo s fotografijami in videi.
	<p>Predal za pralno sredstvo ni povsem vstavljen.</p> <ul style="list-style-type: none"> ▶ Vstavite predalček za detergent. <p>Enota črpalke ni pravilno vstavljena.</p> <ul style="list-style-type: none"> ▶ Preverite, ali je enota črpalke pravilno vstavljena. → <i>Stran 35</i>
: utripa in program se začasno zaustavi.	<p>Aparat je zaznal nihanja napetosti. Ukrep ni potreben. Ko se napajanje stabilizira, zasveti in program se odvija naprej kot običajno.</p>
 ali močno penjenje.	<p>Dozirali ste preveč pralnega sredstva.</p> <ul style="list-style-type: none"> ▶ Jedilno žlico mehčalca zmešajte z 0,5 litra vode in vlijte mešanico v prekat za ročno doziranje (ne pri oblačilih za prosti čas, športnih oblačilih in tkaninah s puhom). ▶ Če je pametno doziranje aktivirano, zmanjšajte osnovno količino doziranja. → <i>Stran 31</i> ▶ Če dozirate ročno, pri naslednjem pranju enake količine perila zmanjšajte količino pralnega sredstva.

Napaka	Vzrok in odprava napak
☹ utripa.	Vrata niso popolnoma zaprta. <ol style="list-style-type: none"> 1. Prepričajte se, da perila niste priprli z vrati. 2. Zaprite vrata.
☹	Potrebno je čiščenje bobna. <ul style="list-style-type: none"> ▶ Očistite boben. → <i>Stran 34</i>
Zaslon in tipke se ne odzivajo.	Motnja v programu. <ol style="list-style-type: none"> 1. Za vnovični zagon aparata za pribl. 5 sekund pritisnite ☹. 2. Če motnje ne morete odpraviti, aparat za najmanj 30 sekund izključite iz električnega omrežja. Izvlecite vtič priključnega kabla iz vtičnice ali izklopite varovalko v omarici z varovalkami.
Home Connect ne deluje pravilno.	Možni so različni vzroki. <ol style="list-style-type: none"> 1. Ponastavite omrežne nastavitve aparata. → <i>Stran 33</i> 2. Ponovno nastavite Home Connect. → <i>Stran 32</i> <ul style="list-style-type: none"> ▶ Pomaknite se na www.home-connect.com.
☹ i-DOS ni mogoče pritisniti.	Izbrani program ali potek programa ne omogoča inteligentnega doziranja. <ul style="list-style-type: none"> ▶ Uporabite prekat za ročno doziranje. → <i>Stran 31</i>
Program se ne zažene.	Otroška zaščita je aktivirana. <ul style="list-style-type: none"> ▶ Deaktivirajte otroško varovalo. → <i>Stran 30</i> <p>☹ Finished in je aktiviran.</p> <ul style="list-style-type: none"> ▶ Preverite, ali je ☹ Finished in aktiviran. → <i>Stran 21</i>
	Predal za pralno sredstvo ni povsem vstavljen. <ul style="list-style-type: none"> ▶ Vstavite predalček za detergent.
Program se je prekinil ali zaključil, vrat pa ni mogoče odpreti.	Temperatura je previsoka. <ul style="list-style-type: none"> ▶ Zaženite program ☹ Rinse ali počakajte, da temperatura pade.
	Raven vode je previsoka. <ul style="list-style-type: none"> ▶ Zaženite program ☹ Spin ali ustrezen program za črpanje. → <i>Stran 23</i>
Ob izpadu električnega toka vrat ni mogoče odpreti.	Vrata so zaklenjena. <ul style="list-style-type: none"> ▶ Odprite vrata z odklepanjem v sili. → <i>Stran 46</i>
Po zagonu programa se bobn sunkovito premakne.	Ne gre za napako. Vklopil se je notranji preizkus motorja. Ukrep ni potreben.
Boben se vrti, voda ne doteka.	Ne gre za napako. Prepoznavanje količine perila je aktivno do 2 minuti. Ukrep ni potreben.

Napaka	Vzrok in odprava napak
V bobnu ni videti vode.	Ne gre za napako. Raven vode ne sega do vidnega območja. Ukrep ni potreben.
Večkratno kratko ožemanje.	Ne gre za napako. Aparat odpravlja neuravnoteženost z večkratnim prerazporejanjem perila. Ukrep ni potreben.
Tresljaji, premiki in glasnen hrup aparata med ožemanjem.	Aparat ni pravilno izravnán. ▶ Izravnajte aparat. → <i>Stran 14</i>
	Noge aparata niso pritrjene. ▶ Pritrdite noge aparata. → <i>Stran 14</i>
	Transportnih varoval niste odstranili. ▶ Odstranite transportna varovala.
Visoko število vrtljajev pri ožemanju ni doseženo.	Aparat odpravlja neuravnoteženost z zmanjšanim številom vrtljajev pri ožemanju. Ukrep ni potreben.
Trajanje programa se med potekom pranjem spreminja.	Ne gre za napako. Elektronika optimira potek programa, zaradi močnega penjenja se je vklopilo še eno izpiranje in aparat odpravlja neuravnoteženost. Ukrep ni potreben.
Šumenje, sikanje, brenčanje ali zvok sesanja.	Ne gre za napako. Voda priteka, pralno in negovalno sredstvo se dozirata, potekajo preizkusi delovanja ali pa aparat črpa pralno raztopino. Ukrep ni potreben.
Ropot, žvenket v črpalki za pralno raztopino.	V črpalki za pralno raztopino je tujek. ▶ Očistite črpalko za pralno raztopino. → <i>Stran 37</i>
Nezadosten učinek čiščenja ali ostanki pralnega sredstva na perilu.	Pralna sredstva lahko vsebujejo snovi, ki niso topne v vodi in se nabirajo na perilu. ▶ Zaenite program  Rinse ali po sušenju skrajšajte perilo.
	Pralno sredstvo v dozirni posodi je neprimerno ali se je zgostilo.
	<ol style="list-style-type: none"> 1. Preverite, ali je uporabljeni detergent primeren. → <i>Stran 28</i> 2. Preverite, ali se je detergent v dozirni posodi zgostil. 3. Če je detergent neprimeren ali se je zgostil, izpraznite in očistite dozirno posodo. → <i>Stran 35</i>
Osnovna količina doziranja ni pravilno nastavljena.	▶ Nastavite osnovno količino doziranja. → <i>Stran 31</i>

Napaka	Vzrok in odprava napak
Po koncu programa  Iron Assist so na tkaninah nastali vlažni madeži.	Vodne kapljice iz bobna ali z vrat so navlažile tkanine. Kapljice so bodisi kondenzirana para ali preostala vlaga predhodnega programa pranja. ▶ Tkanine zlikajte ali jih obesite, da se posušijo.
Perilo je po ožemanju premokro.	Nastavljeno je nizko število vrtljajev ožemanja. ▶ Zaženite program  Spin . ▶ Pri naslednjem pranju nastavite višje število vrtljajev ožemanja. Aparat odpravlja neuravnoteženost z zmanjšanim številom vrtljajev pri ožemanju. 1. Znova razporedite perilo v bobnu. 2. Zaženite program  Spin .
Mečkanje perila.	Izbrani program ni primeren za to vrsto tkanine. ▶ Nastavite primeren program. → <i>Stran 23</i> Nastavljeno je visoko število vrtljajev ožemanja. ▶ Pri naslednjem pranju nastavite nižje število vrtljajev ožemanja. Količina perila je neprimerna. ▶ Upoštevajte največjo količino perila za programe. → <i>Stran 23</i> ▶ Pripravite perilo. → <i>Stran 27</i>
Pri dovodni cevi izteka voda.	Dovodna cev ni pravilno priključena ali je poškodovana. ▶ Preverite vgradnjo dovodne cevi. → <i>Stran 10</i> Če je poškodovana, pokličite službo za podporo strankam. → <i>Stran 47</i>
Pri odtočni cevi izteka voda.	Odtočna gibka cev ni pravilno priključena ali je poškodovana. ▶ Preverite vgradnjo odtočne gibke cevi. → <i>Stran 10</i> Če je odtočna gibka cev poškodovana, jo zamenjajte.
Voda izteka pod vrati.	Zaradi umazanije na vratih ali na manšeti vrata ne tesnijo. ▶ Očistite vrata in manšeto.
V aparatu so nastale neprijetne vonjave.	Zaradi vlage in ostankov pralnega sredstva se lahko razmnožujejo bakterije. ▶ Očistite bobnen. → <i>Stran 34</i> ▶ Če aparata ne uporabljate, pustite vrata in predal za pralna sredstva odprta, da lahko preostala voda izhlapi.

19.1 Odklepanje v sili

Odklepanje vrat

Zahteva: Črpalka za pralno raztopino je prazna. → *Stran 37*

1. **POZOR** – Če voda izteka, lahko povzroči materialno škodo.
 - ▶ Ne odpirajte vrat, če skozi steklo vidite vodo.

Die Notentriegelung mit einem Werkzeug nach unten ziehen und loslassen.

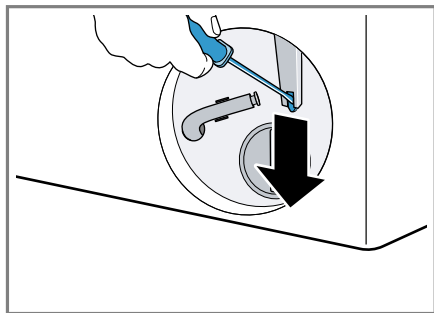

- ✓ Zapora vrat se sprost.
2. Vstavite vzdrževalno loputo, da se zaskoči.
3. Zaprite vzdrževalno loputo.

19.2 Ponovni zagon aparata.

1. Za vnovični zagon aparata za pribl. 5 sekund pritisnite \odot .
2. Če motnje ne morete odpraviti, aparat za najmanj 30 sekund izključite iz električnega omrežja. Izvlecite vtič priključnega kabla iz vtičnice ali izklopite varovalko v omarici z varovalkami.
3. Če motnje ne morete odpraviti, pokličite službo za podporo strankam. → *Stran 47*
Med klicem natančno navedite sporočilo o napaki. Če je mogoče, dokumentirajte motnjo s fotografijami in videi.

20 Transport, skladiščenje in odstranjevanje

20.1 Demontaža aparata

1. Zaprite vodovodno pipo.
2. Izpraznite dovodno cev.
3. Preklopite aparat v stanje pripravljenosti (standby). → *Stran 30*
4. Izvlecite priključni vtič aparata.
5. Izpustite pralno raztopino. → "*Čiščenje črpalke za pralno raztopino*", *Stran 37*
6. Odklopite cevi.
7. Izpraznite dozirni posodi.

20.2 Namestitev transportnih varoval

Za preprečevanje poškodb med transportom pred transportom zavarujte aparat s transportnimi varovalami.

1. Pokrívno kapo¹ odstranite z izvijačem.

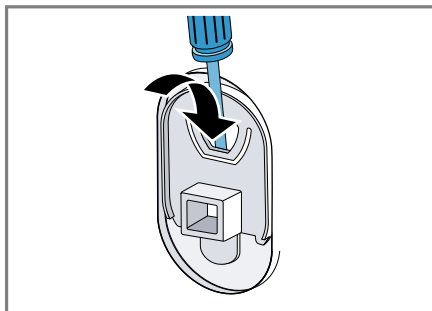

Pokrívno kapo shranite.

2. Vstavite 4 transportna varovala.

20.3 Ponovni vklop aparata

- ▶ Več informacij najdete pod Namestitev in priključitev → *Stran 10* in pod Vklop pranja brez perila → *Stran 14*.

¹ Število pokrívnik kap se pri različnih modelih razlikuje.

20.4 Odstranitev starega aparata v odpad

Okolju prijazna odstranitev v odpad omogoča ponovno uporabo dragocennih surovin.

OPOZORILO

Nevarnost ogroženosti zdravja!

Otroci se lahko zaprejo v aparat in s tem ogrozijo svoje življenje.

- ▶ Aparata ne postavljajte za vrata, ki lahko ovirajo ali preprečujejo odpiranje vrat aparata.
- ▶ Pri odsluženih aparatih izvlecite vtič omrežnega priključnega kabla, prerežite kabel in uničite ključavnico aparata, da se vrata aparata ne zaprejo več.

1. Izvlecite vtič iz omrežnega priključnega vodnika.
2. Prerežite omreži priključni vodnik.
3. Aparat odstranite na okolju prijazen način.

Informacije o aktualnih možnostih odstranitve v odpad dobite pri strokovnem prodajalcu kot tudi na občinski ali mestni upravi.



Ta naprava je označena v skladu z evropsko smernico o odpadni električni in elektronski opremi (waste electrical and electronic equipment - WEEE). V okviru smernice sta določena prevzem in recikliranje starih naprav, ki veljata v celotni Evropski uniji.

21 Servisna služba

Za delovanje pomembne originalne nadomestne dele v skladu z ustrežno uredbo o ekološki zasnovi izdelkov lahko dobite na našem pooblašče-

nem servisu najmanj 10 let od dne, ko je stroj dan na trg znotraj evropskega gospodarskega prostora.

Opomba: Poseg storitvenega servisa za stranke je v okviru garancijskih pogojev proizvajalca brezplačen.

Podrobne informacije o garancijskem roku in garancijskih pogojih v vaši državi lahko pridobite prek kode QR na priloženem dokumentu s kontaktnimi podatki za servis in z garancijskimi pogoji, pri naši službi za podporo strankam, pri prodajalcu ali na naši spletni strani.

Ko pokličete pooblaščen servis, potrebujete številko izdelka (E-Nr.), proizvodno številko (FD) in števno številko (Z-Nr.) aparata.

Kontaktne podatke službe za podporo strankam lahko pridobite prek kode QR na priloženem dokumentu s kontaktnimi podatki za servis in z garancijskimi pogoji ali na naši spletni strani.

21.1 Številka izdelka (E-Nr.), proizvodna številka (FD) in števna številka (Z-Nr.)

Številko izdelka (E-Nr.), proizvodno številko (FD) in števno številko (Z-Nr.) najdete na tipski tablici aparata.

Tipaska ploščica se glede na model nahaja:

- na notranji strani vrat;
- na notranji strani vzdrževalne lopute;
- na zadnji strani aparata.

Da boste svoje podatke o aparatu in telefonsko številko servisne službe hitro našli, si jih zapišite.

21.2 Jamstvo za AQUA-STOP

Poleg jamstva za kupce, ki izhaja iz nakupne pogodbe in garancije proi-

zvajalca nudimo garancijska nadomestila pod sledečimi pogoji.

- Če zaradi napake na našem sistemu Aqua-Stop pride do poplave, zasebnim uporabnikom nadomestimo škodo, ki jo je povzročila voda. Za zagotovitev zaščite pred vodo mora biti stroj priklopljen na električno omrežje.
- Jamstvo za obveznosti velja za celotno življenjsko dobo stroja.
- Pogoji za uveljavljanje garancijskega zahtevka je, da je aparat s sistemom Aqua-Stop strokovno postavljen in priključen v skladu z na-

šimi navodili; pogoj vključuje tudi strokovno nameščen podaljšek Aqua-Stop (originalen pribor). Garancija ne velja za poškodovane dovodne cevi ali armature do priključka sistema Aqua-Stop na vodni pipi.

- Stroj s sistemom Aqua-Stop med obratovanjem ni treba nadzorovati oz. jih po koncu pomivanja zavarovati z zapiranjem vodne pipe. Vodno pipo morate zapreti le v primeru daljše odsotnosti iz stanovanja, npr. pri večtedenskem dopustu.

22 Vrednosti porabe

Naslednji podatki so navedeni v skladu z direktivo EU o okoljsko primerni zasnovi. Navedene vrednosti za ostale programe razen **Eco 40-60** so referenčne vrednosti in so ugotovljene na osnovi veljavnega standarda EN60456. V ta namen je bila funkcija samodejnega odmerjanja deaktivirana.

Navodilo za primerjalni preizkus: deaktivirajte funkcijo samodejnega odmerjanja, razen če je ta funkcija predmet preizkusa.

Program	Količina perila (kg)	Trajanje programa (h:min) ¹	Poraba energije (kWh/cikel) ¹	Poraba vode (l/cikel) ¹	Maksimalna temperatura (°C) 5 min ¹	Število vrtljajev ožemanja (vrt/min) ¹	Preostala vlaga (%) ¹
Eco 40-60 ²	10,0	3:55	0,700	69,0	31	1580	43,20
Eco 40-60 ²	5,0	2:58	0,360	49,0	25	1600	45,70
Eco 40-60 ²	2,5	2:55	0,210	33	23	1600	44,60
☼ Cotons 20 °C	10,0	3:30	0,570	100,0	24	1600	46,00

¹ Dejanske vrednosti lahko odstopajo od navedenih vrednosti zaradi vpliva vodnega tlaka, trdote in vhodne temperature vode, temperature okolice, vrste, količine in stopnje umazanosti perila, uporabljenega čistila, nihanj v električni napetosti in izbranih dodatnih funkcij.

² Preizkusni program v skladu z direktivo EU o okoljsko primerni zasnovi in uredbo EU o energijskih nalepkah s hladno vodo (15 °C).

Program	Količina perila (kg)	Trajanje programa (h:min) ¹	Poraba energije (kWh/cikel) ¹	Poraba vode (l/cikel) ¹	Maksimalna temperatura (°C) 5 min ¹	Število vrtljajev ožemanja (vrt/min) ¹	Preostala vlaga (%) ¹
☼ Cotons 40 °C	10,0	3:30	1,410	100,0	43	1600	46,00
☼ Cotons 60 °C	10,0	3:17	2,290	100,0	62	1600	46,00
☼ Cotons 40 °C + ⤵ Prewash	10,0	3:59	1,510	111,0	42	1600	46,00
☼ Easy-Care 40 °C	4,0	2:29	0,820	51,0	44	1200	33,00
☼ Quick Mix 40 °C	4,0	1:07	0,700	45,0	42	1400	53,00
☼ Wool 30 °C	2,0	0:41	0,240	42,0	24	800	30,00

23 Tehnični podatki

Višina aparata	845 mm
Širina aparata	598 mm
Globina aparata	590 mm
Globina aparata z zaprtimi vrati	633 mm
Globina aparata z odprtimi vrati	1074 mm
Teža	81,8 kg
Največja količina perila	10,0 kg
Omrežna napetost	220-240 V, 50 Hz

⇒ Minimalna varovalka v instalaciji

Nazivna moč 2300 W

Poraba moči

- Stanje pripravljenosti (Standby): 0,50 W
- Neizklopljeno stanje: 0,50 W
- Čas do vzpostavitve omrežnega stanja pripravljenosti (Wi-Fi): 5 min
- Omrežno stanje pripravljenosti (Wi-Fi): 2,00 W

¹ Dejanske vrednosti lahko odstopajo od navedenih vrednosti zaradi vpliva vodnega tlaka, trdote in vhodne temperature vode, temperature okolice, vrste, količine in stopnje umazanosti perila, uporabljenega čistila, nihanj v električni napetosti in izbranih dodatnih funkcij.

Vodni tlak	<ul style="list-style-type: none">▪ Najmanj: 100 kPa (1 bar)▪ Največ: 1000 kPa (10 bar)
Dolžina dovodne cevi	1,50 m
Dolžina odtočne gibke cevi	1,50 m
Dolžina priključnega kabla	1,60 m

Ta proizvod vsebuje vire svetlobe razreda energetske učinkovitosti F. Viri svetlobe so na voljo kot nadomestni deli, ki jih sme zamenjati le za to izšolano strokovno osebje. Nadaljnje informacije glede vašega modela najdete na spletu pod <https://eprel.ec.europa.eu/qr/1854526>¹. Ta spletni naslov je povezava na uradno EU podatkovno zbirko proizvodov EPREL.

23.1 Informacije o brezplačni programski opremi in opremi Open Source

Ta izdelek vsebuje sestavne dele, katere so imetniki avtorskih pravic licen-

cirali kot brezplačno programsko opremo ali programsko opremo Open Source.

Ustrezne informacije o licenci so shranjene na aparatu. Dostop do ustreznih informacij o licenci je možen tudi prek aplikacije Home Connect: »Profil -> Pravni napotki -> Informacije o licenci«. ² Informacije o licenci lahko prenesete s spletne strani blagovne znamke. (Na spletni strani iščite svoj model aparata in druge dokumente.) Alternativno lahko ustrezne informacije pridobite prek ossrequest@bshg.com ali BSH Hausgeräte GmbH, Carl-Wery-Str. 34, D-81739 München.

Na zahtevo vam bodo posredovali izvorno kodo.

Svojo zahtevo pošljite na ossrequest@bshg.com ali BSH Hausgeräte GmbH, Carl-Wery-Str. 34, D-81739 München.

Zadeva: „OSSREQUEST“

Zaračunani vam bodo stroški za obdelavo vaše zahteve. Ta ponudba velja tri leta od datuma nakupa oz. vsaj v časovnem obdobju, v katerem nudimo podporo in nadomestne dele za ustrezní aparat.

24 Izjava o skladnosti

S tem podjetje BSH Hausgeräte GmbH izjavlja, da je aparat s funkcijo Home Connect skladen s temeljnimi zahtevami in ostalimi zadevnimi določili direktive 2014/53/EU.

Podrobno izjavo o skladnosti RED najdete na spletnem naslovu www.bosch-home.com na strani vašega aparata med dodatnimi dokumenti.



Pas 2,4 GHz (2400–2483,5 MHz): maks. 100 mW

Pas 5 GHz (5150–5350 MHz + 5470–5725 MHz): maks. 150 mW

¹ Velja le za države evropske gospodarske skupnosti

² Odvisno od opreme aparata

	BE	BG	CZ	DK	DE	EE	IE	EL	ES
	FR	HR	IT	CY	LI	LV	LT	LU	HU
	MT	NL	AT	PL	PT	RO	SI	SK	FI
	SE	NO	CH	TR	IS	UK (NI)			

WLAN 5 GHz (Wi-Fi): samo za uporabo v zaprtih prostorih.

AL	BA	MD	ME	MK	RS	UK	UA
----	----	----	----	----	----	----	----

WLAN 5 GHz (Wi-Fi): samo za uporabo v zaprtih prostorih.



Thank you for buying a Bosch Home Appliance!

Register your new device on MyBosch now and profit directly from:

- **Expert tips & tricks for your appliance**
- **Warranty extension options**
- **Discounts for accessories & spare-parts**
- **Digital manual and all appliance data at hand**
- **Easy access to Bosch Home Appliances Service**

Free and easy registration – also on mobile phones:

www.bosch-home.com/welcome



Looking for help? You'll find it here.

Expert advice for your Bosch home appliances, help with problems or a repair from Bosch experts.

Find out everything about the many ways Bosch can support you:

www.bosch-home.com/service

Contact data of all countries are listed in the attached service directory.

BSH Hausgeräte GmbH

Carl-Wery-Straße 34
81739 München, GERMANY
www.bosch-home.com

A Bosch Company



9001914263 (050606)

sl