

# SIEMENS

WQ45G2ADDN

# Kuivausrumpu



FI Käyttöohje ja asennusohjeet

Siemens Home Appliances

Register your appliance on My Siemens and  
discover exclusive services and offers.



# Lisätietoja on digitaalisessa käyttöoppaassa.



## Sisällysluettelo

|   |           |  |           |
|---|-----------|--|-----------|
| <b>1 Turvallisuus.....</b>                            | <b>4</b>  | <b>8 Kuivaustavoite .....</b>                | <b>24</b> |
| 1.1 Yleisiä ohjeita .....                             | 4         | 8.1 Kuivaustavoitteen<br>muuttaminen.....    | 24        |
| 1.2 Määräyksenmukainen käyttö.....                    | 4         | 8.2 Kuivaustavoitteen<br>säätäminen .....    | 24        |
| 1.3 Käyttäjien rajoitukset .....                      | 4         | <b>9 Ohjelmat .....</b>                      | <b>25</b> |
| 1.4 Turvallinen asennus.....                          | 5         | 9.1 Automaattiohjelmat.....                  | 25        |
| 1.5 Turvallinen käyttö.....                           | 7         | 9.2 Aikaohjatut ohjelmat.....                | 26        |
| 1.6 Turvallinen puhdistus ja<br>huolto.....           | 9         | <b>10 Varusteet .....</b>                    | <b>28</b> |
| <b>2 Esinevahinkojen välttäminen ...</b>              | <b>10</b> | <b>11 Pyykki .....</b>                       | <b>29</b> |
| <b>3 Ympäristönsuojelu ja säästö....</b>              | <b>10</b> | 11.1 Pyykin esivalmistelu.....               | 29        |
| 3.1 Pakkausmateriaalin<br>hävittäminen .....          | 10        | <b>12 Käytön perusteet.....</b>              | <b>29</b> |
| 3.2 Energiansäästö.....                               | 10        | 12.1 Laitteen kytkeminen päälle....          | 29        |
| 3.3 Energiansäästötila .....                          | 11        | 12.2 Ohjelman asettaminen .....              | 29        |
| <b>4 Asennus ja liitäntä .....</b>                    | <b>11</b> | 12.3 Ohjelma-asetusten<br>muuttaminen.....   | 29        |
| 4.1 Laitteen purkaminen<br>pakkauksesta .....         | 11        | 12.4 Pyykin asettaminen<br>koneeseen.....    | 29        |
| 4.2 Toimitussisältö.....                              | 11        | 12.5 Pesuohjelman<br>käynnistäminen.....     | 30        |
| 4.3 Sijoituspaikalle asetettavat<br>vaatimukset ..... | 11        | 12.6 Pyykin lisääminen.....                  | 30        |
| 4.4 Poistovesiletku.....                              | 12        | 12.7 Ohjelman keskeyttäminen .....           | 30        |
| 4.5 Laitteen suoristaminen .....                      | 15        | 12.8 Pyykin poistaminen<br>koneesta.....     | 30        |
| 4.6 Laitteen liittäminen<br>sähköverkkoon .....       | 15        | 12.9 Laitteen kytkeminen pois<br>päältä..... | 30        |
| <b>5 Tutustuminen .....</b>                           | <b>16</b> | 12.10 Nukkasihti.....                        | 30        |
| 5.1 Laite.....  | 16        | 12.11 Kondenssivesisäiliö .....              | 32        |
| 5.2 Villavaatekori .....                              | 17        | <b>13 Lapsilukko .....</b>                   | <b>33</b> |
| 5.3 Ohjauspaneeli.....                                | 17        | 13.1 Lapsilukon aktivointi .....             | 33        |
| <b>6 Näyttö.....</b>                                  | <b>18</b> | 13.2 Lapsilukon deaktivointi.....            | 33        |
| <b>7 Valitsimet.....</b>                              | <b>21</b> |  |           |

|  |           |
|--|-----------|
| <b>14 Villavaatekori.....</b>                                | <b>33</b> |
| 14.1 Villavaatekorin asettaminen paikalleen .....            | 33        |
| 14.2 Ohjelman käynnistäminen villavaatekoria käytettäessä... | 34        |
| 14.3 Villavaatekorin käyttöesimerkkejä.....                  | 35        |
| <b>15 Perusasetukset .....</b>                               | <b>36</b> |
| 15.1 Yhteenveto perusasetuksista .....                       | 36        |
| 15.2 Perusasetusten muuttaminen.....                         | 37        |
| <b>16 Laitehuolto.....</b>                                   | <b>37</b> |
| 16.1 Laitehuollon esivalmistelu .....                        | 37        |
| 16.2 Laitehuollon hakeminen käyttöön.....                    | 38        |
| 16.3 Kevyen laitehuollon suorittaminen.....                  | 38        |
| 16.4 Laitteen tehohuollon suorittaminen .....                | 39        |
| <b>17 Puhdistus ja hoito.....</b>                            | <b>40</b> |
| 17.1 Puhdistukseen ja hoitoon liittyviä vinkkejä.....        | 40        |
| 17.2 Kosteustunnistin .....                                  | 40        |
| 17.3 Kondenssivesisäiliön suodatin.....                      | 40        |
| <b>18 Toimintahäiriöiden korjaaminen.....</b>                | <b>42</b> |
| <b>19 Kuljetus, säilytys ja hävittäminen.....</b>            | <b>46</b> |
| 19.1 Laitteen valmistelu kuljetusta varten .....             | 46        |
| 19.2 Käytöstä poistetun laitteen hävittäminen .....          | 46        |
| <b>20 Huoltopalvelu .....</b>                                | <b>47</b> |
| 20.1 Mallinumero (E-nro) ja valmistusnumero (FD) .....       | 47        |
| <b>21 Kulutustiedot.....</b>                                 | <b>48</b> |
| <b>22 Tekniset tiedot.....</b>                               | <b>49</b> |



# 1 Turvallisuus

Noudata seuraavia turvallisuusohjeita.

## 1.1 Yleisiä ohjeita



- Lue tämä ohje huolellisesti.
- Säilytä ohjeet ja tuotetiedot myöhempää käyttötarvetta tai mahdollista uutta omistajaa varten.
- Jos laitteessa on kuljetusvaurioita, älä kytke laitetta käyttöön.

## 1.2 Määräyksenmukainen käyttö

Käytä laitetta vain:

- kuivausrumpuun soveltuvien ja vedellä pestyjen tekstiilien kuivaamiseen ja raikastamiseen.
- yksityisissä kotitalouksissa ja kodinomaisen ympäristön suljetuissa tiloissa.
- enintään 4000 m korkeudella merenpinnasta.

## 1.3 Käyttäjien rajoitukset

Kahdeksanvuotiaat ja sitä vanhemmat lapset ja sellaiset henkilöt, joilla on alentunut fyysinen, aistillinen tai henkinen toimintakyky tai joilta puuttuu kokemusta ja/tai tietoa laitteen käytöstä, saavat käyttää laitetta vain valvonnan alaisena tai kun heille on neuvottu, miten laitetta käytetään turvallisesti ja he ovat ymmärtäneet laitteesta aiheutuvat vaarat.

Lapset eivät saa leikkiä laitteella.

Lapset eivät saa puhdistaa laitetta tai tehdä sille mitään käyttäjälle kuuluvia huoltotöitä ilman valvontaa.

Pidä alle 3-vuotiaat lapset ja kotieläimet poissa laitteen lähetyiltä.

## 1.4 Turvallinen asennus

### **⚠ VAROITUS – Sähköiskun vaara!**

Epäasianmukaiset asennukset ovat vaarallisia.

- ▶ Liitä laite ainoastaan tyyppikilvessä olevien tietojen mukaiseen sähköverkkoon.
- ▶ Liitä laite vain määräysten mukaisesti asennetun, maadoitetun pistorasian kautta vaihtovirtaverkkoon.
- ▶ Talon suojamaadoitusjärjestelmän täytyy olla asennettu määräysten mukaisesti. Asennuksen johdon poikkileikkauksen pitää olla riittävän suuri.
- ▶ Käytä vikavirtasuojakytkintä käytettäessä vain tyyppiä, jossa on merkintä .
- ▶ Älä syötä laitteeseen virtaa ulkoisella kytkentälaitteella, esimerkiksi kellokytkimellä tai kauko-ohjaimella.
- ▶ Älä liitä laitetta virtapiiriin, jonka energialaitos kytkee säännöllisesti päälle ja pois päältä.
- ▶ Kun laite on asennettu, verkkojohdon pistokkeeseen pitää päästä vapaasti käsiksi, tai jos sitä ei ole mahdollista pitää ulottuvilla, kiinteään sähköliitintään on asennettava asennusmääräysten mukainen kaikki navat erottava katkaisin.
- ▶ Laitetta asentaessasi varmista, että verkkojohto ei jää puristuksiin eikä vahingoitu.

Verkkojohdon viallinen eristys on vaarallinen.

- ▶ Varmista, että verkkojohto ei koske laitteen kuumiin osiin tai lämmönlähteisiin.
- ▶ Varmista, että verkkojohto ei koske teräviin ulokkeisiin tai reunoihin.
- ▶ Verkkojohtoa ei saa taittaa, jättää puristuksiin eikä muuttaa.

### **⚠ VAROITUS – Tulipalovaara!**

Jatkojohdon ja hyväksymättömän adapterin käyttö on vaarallista.

- ▶ Älä käytä jatkojohtoja tai haaroitusrasioita.
- ▶ Käytä vain valmistajan hyväksymiä adaptereita ja verkkojohtoja.
- ▶ Jos verkkojohto on liian lyhyt eikä pidempää johtoa ole saatavilla, ota yhteyttä sähköalan erikoisliikkeeseen talon sähköasennusten muuttamista varten.

### **⚠ VAROITUS – Loukkaantumisvaara!**

Laitteen suuri paino voi aiheuttaa tapaturmia laitetta nostettaessa.

▶ Älä nosta laitetta yksin.

Jos tämä laite asennetaan epäasianmukaisesti pesutorniin, laite voi päästä putoamaan.

▶ Liitä kuivausrumpu vain kuivausrummun valmistajan liitossarjalla pyykinpesukoneen päälle.

→ "*Varusteet*", *Sivu 28*. Muunlaisen asennusmenetelmän käyttäminen on kielletty.

▶ Älä asenna laitetta pesutorniin, jos kuivausrummun valmistajalla ei ole tarjolla tarkoitukseen sopivaa liitántäsarjaa.

▶ Älä asenna eri valmistajien syvyydeltään ja leveydeltään erilaisia laitteita pesutorniksi.

▶ Älä asenna pesutornia jalustalle; laitteet voivat päästä kaatumaan.

### **⚠ VAROITUS – Tukehtumisvaara!**

Lapset saattavat leikkiessään esim. vetää pakkausmateriaaleja päähänsä tai kääriytyä niihin ja tukehtua.

▶ Pidä pakkausmateriaali poissa lasten ulottuvilta.

▶ Älä anna lasten leikkiä pakkausmateriaalilla.

### **⚠ HUOMAA – Loukkaantumisvaara!**

Laite voi tärähtää tai liikkua käytön aikana.

▶ Sijoita laite puhtaalle, tasaiselle ja vakaalle alustalle.

▶ Suorista laite laitejalkojen ja vesivaa'an avulla.

Epäasianmukaisesti asennetut letkut ja verkkojohdot aiheuttavat kompastumisvaaran.

▶ Asenna letkut ja verkkojohdot siten, että niihin ei voi kompastua.

Jos laitetta siirretään sen ulkonevista rakenneosista, kuten esimerkiksi laitteen luukusta, osat voivat murtua.

▶ Älä siirrä laitetta sen ulkonevista rakenneosista.

### **⚠ HUOMAA – Leikkautumisvaara!**

Laitteen teräviin kulmiin koskeminen voi aiheuttaa viiltohaavoja.

▶ Älä koske laitteen teräviin kulmiin.

▶ Käytä suojakäsineitä laitetta asennettaessa ja kuljetettaessa.

## 1.5 Turvallinen käyttö

### **⚠ VAROITUS – Sähköiskun vaara!**

Viallinen laite tai verkkojohto on vaarallinen.

- ▶ Älä käytä viallista laitetta.
- ▶ Älä vedä verkkojohdosta, kun irrotat laitteen sähköverkosta. Vedä aina verkkojohdon pistokkeesta.
- ▶ Jos laite tai verkkojohto on rikki, irrota heti verkkojohdon pistoke tai kytke sulake sulakerasiassa pois päältä.
- ▶ Soita huoltopalveluun. → *Sivu 47*

Laitteeseen pääsevä kosteus voi aiheuttaa sähköiskun.

- ▶ Käytä laitetta vain suljetuissa tiloissa.
- ▶ Älä altista laitetta voimakkaalle kuumuudelle tai kosteudelle.
- ▶ Älä käytä laitteen puhdistukseen höyry- tai painepesuria, letkuja tai suihkua.

### **⚠ VAROITUS – Terveysriski!**

Lapset voivat leikkiessään lukita itsensä vahingossa laitteeseen ja joutua hengenvaaraan.

- ▶ Älä sijoita laitetta sellaisen oven taakse, joka vaikeuttaisi laitteen oven avaamista tai estäisi sen avaamisen.
- ▶ Vedä käytöstä poistettujen laitteiden verkkojohdon pistoke irti, katkaise verkkojohto ja riko laitteen ovesa oleva lukko siten, että laitteen luukkua ei saa enää suljettua.

### **⚠ VAROITUS – Tukehtumisvaara!**

Lapset voivat vetää henkeen tai niellä pieniä osia ja tukehtua niihin.

- ▶ Pidä pienet osat poissa lasten ulottuvilta.
- ▶ Älä anna lasten leikkiä pienillä osilla.

### **⚠ VAROITUS – Räjähdyksivaara!**

Laitteen ympäristössä oleva hiilipöly tai jauhot voivat aiheuttaa räjähdyksen.

- ▶ Pidä laitteen ympäristö puhtaana, kun käytät laitetta.

### **⚠ VAROITUS – Myrkytysvaara!**

Tämän laitteen kondenssivesi ei ole juomavettä; siinä voi olla nukkaa.

- ▶ Älä juo tai käytä muutoin laitteen kondenssivettä.
- Pesu- ja hoitoaineiden nauttiminen saattaa aiheuttaa myrkytyksiä.
- ▶ Jos nielet vahingossa ainetta, käänny lääkärin puoleen.
- ▶ Säilytä pesu- ja hoitoaineet poissa lasten ulottuvilta.

### **⚠ VAROITUS – Tulipalovaara!**

Tässä laitteessa oleva kylmäaine R290 on ympäristöystävällistä, mutta palavaa, ja se voi syttyä palamaan joutuessaan kosketuksiin avotulen tai sytytyslähteiden kanssa.



- ▶ Älä pidä avotulta tai sytytyslähteitä laitteen lähellä.

### **⚠ VAROITUS – Räjähdyksivaara!**

Nukkasihdissä olevat jäämät voivat syttyä kuivauksen yhteydessä palamaan.

- ▶ Puhdista nukkasihti säännöllisesti.
- Herkästi syttyvät esineet, kuten savukkeensytyttimet tai tulitikut, voivat syttyä kuivauksen yhteydessä palamaan.
- ▶ Poista vaatteiden taskuista kaikki herkästi syttyvät esineet ennen kuivausta.

Pesemätön pyykki, joka on joutunut kosketuksiin liuotinaineiden, öljyn, vahan, vahanpoistoaineen, maalin, rasvan tai tahrannoistoaineen kanssa, voi syttyä kuivauksen yhteydessä palamaan.

- ▶ Älä kuivaa pesemätöntä pyykkiä tässä laitteessa.
- ▶ Huuhtelee tällainen pyykki ennen kuivausta huolellisesti kuumalla vedellä ja pesuaineella.
- ▶ Älä käytä laitetta, jos pyykki on edellä puhdistettu teollisuuskemikaaleilla.

### **⚠ VAROITUS – Tulipalovaara!**

Jos kuivaus keskeytetään ennenaikaisesti, pyykki ei jäähdy riittävästi ja se voi syttyä palamaan.

- ▶ Älä keskeytä kuivausohjelmaa ennenaikaisesti.



- ▶ Jos kuivaus keskeytyy ennenaikaisesti, ota pyykki heti pois koneesta ja levitä se kuivumaan.

### **⚠ HUOMAA – Loukkaantumisvaara!**

Jos laitteen päälle nouseaan tai kiivetään, kansi voi murtua.

- ▶ Älä nouse tai kiipeä laitteen päälle.

Jos istuudut avoimen luukun päälle tai nojaat siihen, laite voi kaatua.

- ▶ Älä istuudu laitteen luukun päälle tai nojaa siihen.
- ▶ Älä aseta mitään esineitä laitteen luukun päälle.

Jos kosketat pyörivää rumpua, saatat loukata kätesi.

- ▶ Odota, että rumpu on kokonaan pysähtynyt ennen kuin kosketat rumpua.

## **1.6 Turvallinen puhdistus ja huolto**

### **⚠ VAROITUS – Sähköiskun vaara!**

Epäasianmukaiset korjaukset ovat vaarallisia.

- ▶ Älä tee teknisiä muutoksia laitteeseen tai sen ominaisuuksiin.
- ▶ Laitteen korjaustöitä saavat tehdä vain alan ammattilaiset.
- ▶ Laitteen korjaukseen saa käyttää vain alkuperäisiä varaosia.
- ▶ Jos laitteen verkkojohto vaurioituu, sen saa turvallisuussyistä vaihtaa vain valmistaja, sen huoltopalvelu tai vastaavan pätevyyden omaava henkilö.

Laitteeseen pääsevä kosteus voi aiheuttaa sähköiskun.

- ▶ Älä käytä laitteen puhdistukseen höyry- tai painepesuria, letkuja tai suihkua.

### **⚠ VAROITUS – Loukkaantumisvaara!**

Muiden kuin alkuperäisten varaosien ja alkuperäisten varusteiden käyttö on vaarallista.

- ▶ Käytä vain valmistajan alkuperäisiä varaosia ja alkuperäisiä varusteita.

### **⚠ VAROITUS – Myrkytysvaara!**

Liutinpitaisia puhdistusaineita käytettäessä saattaa muodostua myrkyllisiä höyryjä.

- ▶ Älä käytä liutinpitaisia puhdistusaineita.

---

## 2 Esinevahinkojen välttäminen

### HUOMIO!

Huuhteluaineiden, pesuaineiden, hoitoaineiden ja puhdistusaineiden virheellinen annostelu voi haitata laitteen toimintaa.

- ▶ Noudata valmistajien annostelusuosituksia.

Suurimman sallitun täyttömäärän ylittäminen haittaa laitteen toimintaa.

- ▶ Ota kunkin ohjelman suurin sallittu täyttömäärä huomioon äläkä ylitä määrää.

→ "Ohjelmat", Sivu 25

Laitteen ylikuumentuminen voi haitata laitteen toimintaa.

- ▶ Pidä laitteen tuuletusaukko vapaana, kun laite on käytössä.
- ▶ Varmista riittävä tuuletus huoneessa.

Kevyet esineet, kuten hiukset ja nukka, voivat imeytyä käytön aikana laitteen tuuletusaukkoon ja haitata laitteen toimintaa.

- ▶ Pidä laitteen ympäristö puhtaana, kun käytät laitetta.
- ▶ Pidä kevyet esineet poissa laitteen läheltä.

Vaahtomuovi tai vaahtokumi voi muuttaa muotoaan tai sulaa rumpukuivauksen yhteydessä.

- ▶ Älä kuivaa laitteessa vaahtomuovia tai vaahtokumia sisältävää pyykkiä.

Soveltumattomat puhdistusaineet voivat vahingoittaa laitteen pintoja.

- ▶ Älä käytä voimakkaita tai hankaavia puhdistusaineita.
- ▶ Älä käytä vahvasti alkoholipitoisia puhdistusaineita.
- ▶ Älä käytä kovia hankaustyynyjä tai puhdistussieniä.
- ▶ Puhdista laite vain vedellä ja pehmeällä, kostealla liinalla.

- ▶ Poista laitteen kanssa kosketuksiin joutuneet pesuainejäämät, suihkejäämät ja muu lika heti.

---

## 3 Ympäristönsuojelu ja säästö

### 3.1 Pakkausmateriaalin hävittäminen

Pakkausmateriaalit ovat ympäristöystävällisiä ja kierrätyskelpoisia.

- ▶ Hävitä yksittäiset osat lajiteltuina.

### 3.2 Energiansäästö

Laitteesi kuluttaa vähemmän sähköä, kun noudatat näitä ohjeita.

Käytä laitetta hyvin tuuletetussa huoneessa ja pidä laitteen tuuletusaukko vapaana.

- ✓ Jos ilmanvaihto on puutteellinen, ohjelman kesto pitenee ja energiankulutus kasvaa.

Linkoa pyykki pesukoneessa ennen kuivausta.

- ✓ Kosteampi pyykki pidentää ohjelman kestoa ja lisää energiankulutusta.

Noudata ohjelmien suurinta sallittua täyttömäärää.

→ "Ohjelmat", Sivu 25

- ✓ Suurimman sallitun täyttömäärän ylittäminen pidentää ohjelman kestoa ja lisää energiankulutusta.

Puhdista nukkasiihi → *Sivu 30*  
kuivauksen jälkeen.

- ✓ Likaantunut nukkasiihi heikentää ilmanvirtausta laitteessa, pidentää ohjelman kestoa ja lisää energiankulutusta.

### 3.3 Energiansäästötila

Jos laite on pidemmän aikaa käyttämättä, laite kytkeytyy automaattisesti energiansäästötilaan. Kaikki näytöt sammuvat ja ► **Start/Reload** vilkkuu. Energiansäästötila päättyy, kun käytät taas laitetta.

## 4 Asennus ja liitäntä

### 4.1 Laitteen purkaminen pakkauksesta

#### HUOMIO!

Rumpuun jääneet esineet, joita ei ole tarkoitettu käytettäväksi laitteessa, voivat aiheuttaa esine- ja laitevaurioita.

- Poista nämä esineet ja kaikki mukana toimitetut varusteet rummusta ennen kuin käytät laitetta.
- Poista kaikki pakkausmateriaali ja suojakalvot laitteesta.  
→ *"Pakkausmateriaalin hävittäminen", Sivun 10*
  - Tarkasta, onko laitteessa näkyviä vaurioita.
  - Avaa luukku.
  - Poista varusteet rummusta.
  - Sulje luukku.

### 4.2 Toimitussisältö

Kun olet poistanut kaikki osat pakkauksesta, tarkista ettei niissä ole kuljetusvaurioita ja että kaikki osat ovat mukana.

#### HUOMIO!

Laitteen käyttö epätäydellisten tai viallisten varusteiden kanssa voi haitata laitteen toimintaa tai aiheuttaa aineellisia vahinkoja ja laitevaurioita.

- Älä käytä laitetta epätäydellisten tai viallisten varusteiden kanssa.
- Vaihda varusteet ennen laitteen käyttöä.  
→ *"Varusteet", Sivun 28*

| Toimitussisältö   | Kuvaus  |
|---|---|
|    | Kuivausrumpu  |
|    | Laitteen asiakirjat   |
|    | Poistovesiletku ja liitäntäadapteri, kiinnitysmateriaali ja kaareva tuki.<br>→ <i>"Poistovesiletku", Sivun 12</i> |
|  | Villavaatekori ja sisäosa<br>→ <i>"Villavaatekori", Sivun 33</i>  |

### 4.3 Sijoituspaikalle asetettavat vaatimukset

#### HUOMIO!

Jos laitetta kallistetaan yli 40°, laitteessa oleva jäännösvesi voi valua ulos ja aiheuttaa vaurioita.

- Kallista laitetta varovasti.
- Kuljeta laite pystyasennossa.

## fi Asennus ja liitäntä

Laitteessa oleva jäätyvä jäännösvesi voi aiheuttaa laitevaurioita.

- ▶ Älä sijoita laitetta ulos tai tiloihin, joissa vesi voi jäätyä, äläkä käytä laitetta tällaisissa tiloissa.

Jos laitetta käytetään heti kuljetuksen jälkeen, laitteen sisältämä kylmäaine voi aiheuttaa laitevaurioita.

- ▶ Anna laitteen seistä heti kuljetuksen jälkeen paikallaan kaksi tuntia ennen kuin otat laitteen käyttöön.

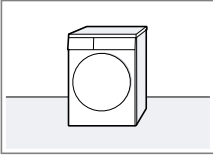
| Sijoituspaikka   | Vaativuudet  |
|--|--|
| Lattialla  | Aseta laite puhtaalle, tasaiselle ja kantavalle alustalle. Suorista laite → <i>Sivu 15</i> . |
|  |  |

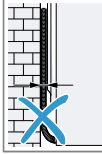
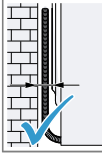
| Sijoituspaikka  | Vaativuudet   |
|---|---|
| Pesutornissa  | Sijoita tämä laite vain kuivausrummun valmistajan alkuperäisellä liitossarjalla pesutorniin. <ul style="list-style-type: none"><li>■ Liitossarja, jossa ulos vedettävä työtaso → <i>Sivu 28</i></li><li>■ Liitossarja → <i>Sivu 28</i></li></ul> Sijoita tämä laite vain saman valmistajan pyykinpesukoneen päälle. Tämän laitteen syvyyden ja leveyden pitää olla yhteneväiset pyykinpesukoneen mittojen kanssa. Älä asenna pesutornia jalustalle. |
| Seinän vieressä   | Älä asenna letkuja ja verkkoliitäntäjohtoa puristuksiin seinän ja laitteen väliin.  |
|  |    |

## 4.4 Poistovesiletku

Laitteeseen kertyy kuivauksen aikana kondenssivettä, jonka laite kerää tehtaalla ennakoasetuksen mukaan kondenssivesisäiliöön. Käytä

poistovesiletkua ohjatakseksi ylimääräisen kondenssiveden suoraan viemäriin.

### Huomautukset

- Käytä laitetta mukana toimitetulla poistovesiletkulla.  
→ "Poistovesiletkun liittäminen", Sivu 13  
Kun liität poistovesiletkun, sinun ei tarvitse tyhjentää kondenssivesisäiliötä säännöllisesti.  
→ "Kondenssivesisäiliön tyhjentäminen", Sivu 32
- Voit tilata tämä lisävarusteen  
→ "Varusteet", Sivu 28 huoltopalvelusta.

### Poistovesiletkun liittäminen

Jos et halua tyhjentää laitteen kondenssivesisäiliötä säännöllisesti, liitä poistovesiletku laitteeseen.

### HUOMIO!

Jos laitetta käytetään ilman asianmukaisesti liitettyä kondenssivesiletkua tai poistovesiletkua, liitännästä voi valua nestettä.

- ▶ Liitä ennen laitteen käyttöä kondenssivesiletku tai poistovesiletku asianmukaisesti liitännään.

### Vaativuudet

- Laite ja varusteet on purettu pakkauksesta.  
→ "Laitteen purkamisen pakkauksesta", Sivu 11
- Laite on sijoitettu käyttöpaikkaan.  
→ "Sijoituspaikalle asetettavat vaatimukset", Sivu 11

1. Vedä kondenssivesiletku pois liitännästä.

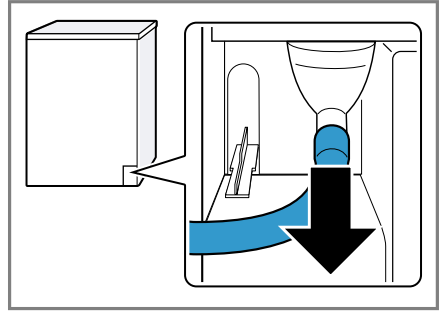

Kondenssivesiletku on kiinnitetty tehtaalla liitännään.

**Huomautus:** Kun kondenssivesiletku poistetaan, liitännästä voi valua vähän nestettä.

2. Työnnä kondenssivesiletku pidikkeeseen.

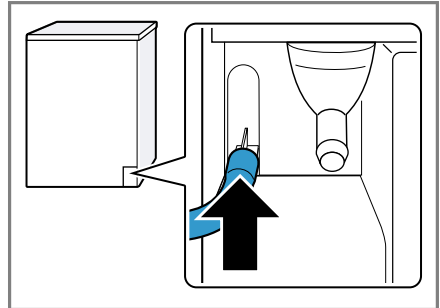

3. Työnnä poistovesiletku liitännään vasteeseen saakka.

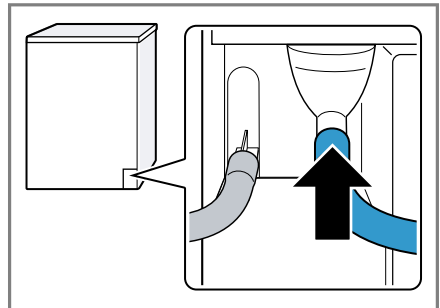

fi Asennus ja liitäntä

4. Tyhjennä kondenssivesisäiliö  
→ *Sivu 32.*

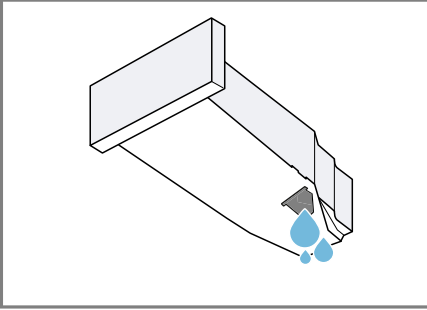

5. Poista alapinnalla oleva tulppa.

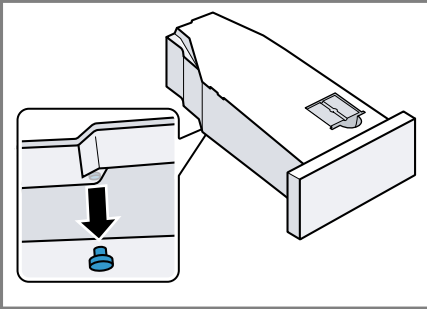

6. Aseta tulppa yläpinnalla olevaan  
svvennykseen.

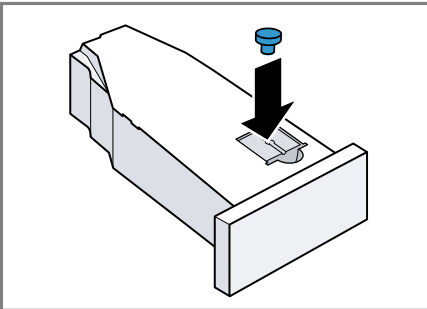

7. Työnnä kondenssivesisäiliön  
paikalleen → *Sivu 33.*  
8. Liitä laite poistovesiliitäntään.  
→ "*Poistovesiliitännän liitäntätyypit*",  
*Sivu 14*

**Ohje:** Jos haluat ohjata kondenssiveden uudelleen kondenssivesisäiliöön, esimerkiksi laitteen paikan vaihdon yhteydessä, tee kaikki vaiheet taas päinvastaisessa järjestyksessä.

## Poistovesiliitännän liitäntätyypit

### HUOMIO!

Jos poistoviemäri on tukossa tai suljettu, poistovesi voi valua takaisin laitteeseen.

- Varmista ennen laitteen käyttöä, että poistovesi poistuu nopeasti, ja poista tukokset.

Vedenpoisto  
hajulukkuun.

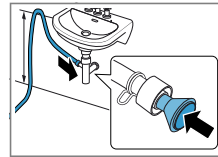

Varmista liitäntäkohdan pitävyys letkunkiristimellä (12-22 mm). Kiinnitä poistovesiletku letkun ohjaimella vähintään 80 cm:n ja enintään 100 cm:n korkeuteen.

**Huomautus:** Y-liittimellä → *Sivu 28* voit liittää toisen laitteen kuten esimerkiksi pyykinpeuskoneen poistovesiletkun hajulukon samaan viemäriin.

Vedenpoisto pesualtaaseen.

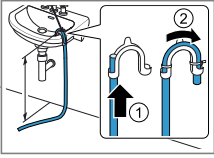

Työnnä poistovesiletku kokonaan kaarevan tuen → *Sivu 11* läpi ja kiinnitä kiinnitysmateriaalilla. Kiinnitä kaari enintään 100 cm:n korkeuteen.

Vedenpoisto viemäriin.

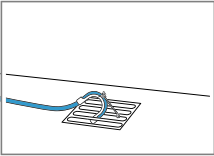

Työnnä poistovesiletku kokonaan kaarevan tuen → *Sivu 11* läpi ja kiinnitä kiinnitysmateriaalilla. Kiinnitä kaari viemäriin.

## 4.5 Laitteen suoristaminen

Suorista laite oikein, jotta vähennät häiriöääniä ja värinöitä.

- Suorista laite kiertämällä laitejalkoja. Tarkasta laitteen sijoitus vesivaa'alla.

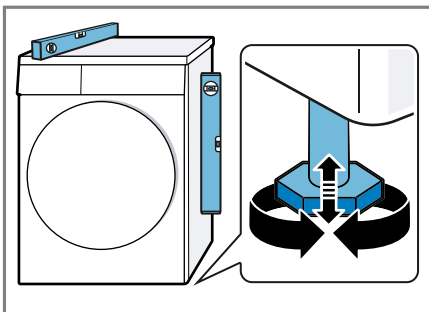

Laitteen on oltava tukevasti lattialla kaikkien jalkojen varassa.

## 4.6 Laitteen liittäminen sähköverkkoon

1. Liitä verkkojohdon verkkopistoke laitteen läheisyydessä olevaan pistorasiaan. Laitteen liitännätiedot löydät teknisistä tiedoista → *Sivu 49*.
2. Tarkista verkkopistokkeen kiinnitys.

## 5 Tutustuminen

### 5.1 Laite

Tästä löydät yleiskuvan laitteen osista.

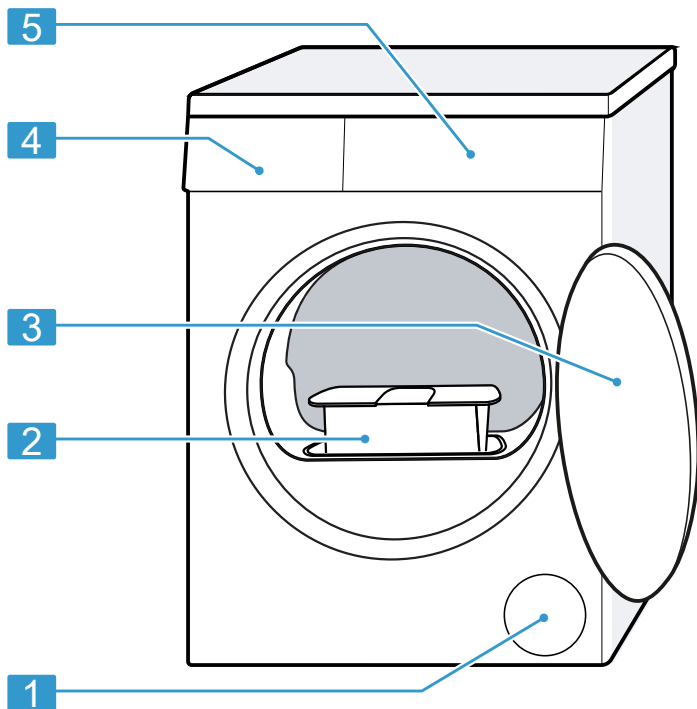

Laitteen tyypistä riippuen voivat tietyt yksityiskohdat kuten väri ja muoto poiketa kuvasta.

|   |                                      |
|---|--------------------------------------|
| 1 | Tuuletusaukko                        |
| 2 | Nukkasihti → <i>Sivu 30</i>          |
| 3 | Luukku                               |
| 4 | Kondenssivesisäiliö → <i>Sivu 32</i> |
| 5 | Ohjauspaneeli → <i>Sivu 17</i>       |



## 5.2 Villavaatekori

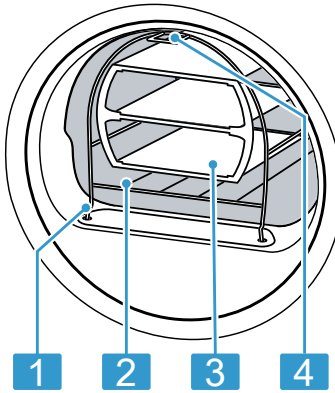

- |   |                                     |
|---|-------------------------------------|
| 1 | Jalka kiinnitystä varten            |
| 2 | Villavaatekori                      |
| 3 | Sisäosa                             |
| 4 | Kieleke koukkuun kiinnitystä varten |

## 5.3 Ohjauspaneeli

Käyttöpaneelin avulla asetetaan laitteen toiminnot ja nähdään tiedot sen käyttötilasta.

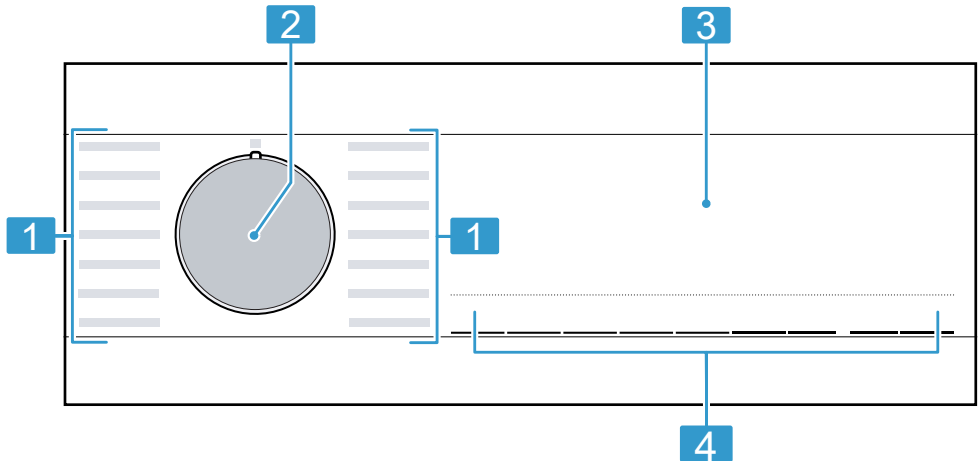

- |   |                                  |
|---|----------------------------------|
| 1 | Ohjelmat → <i>Sivu 25</i>        |
| 2 | Ohjelmavalitsin → <i>Sivu 29</i> |
| 3 | Näyttö → <i>Sivu 18</i>          |
| 4 | Valitsimet → <i>Sivu 21</i>      |









## 6 Näyttö

Näytössä näet voimassa olevat asetusrarvot, valintamahdollisuudet ja ohjetekstit.



| Näyttö              | Kuvaus  |
|---------------------|---|
| 0:40 <sup>1</sup>   | Ohjelman todennäköinen kesto tai ohjelman jäljellä oleva toiminta-aika tunteina ja minuutteina.   |
| 1:25                | Aikaohjattu ohjelma on asetettu.<br>→ "Aikaohjatut ohjelmat", Sivu 26   |
| 9,0 <sup>1</sup>    | Suositteltu suurin täyttömäärä asetetulle ohjelmalle kg.  |
| + 0:45 <sup>1</sup> | Ohjelman päättymisaika<br>→ "Valitsimet", Sivu 23   |
|                     | <ul style="list-style-type: none"> <li>palaa: lapsilukko on aktivoitu.</li> <li>vilkkuu: lapsilukko on aktivoitu ja laitetta on käytetty.<br/>→ "Lapsilukon deaktivointi", Sivu 33</li> </ul>   |
|                     | <p>Käynnistäminen, keskeyttäminen tai pysäyttäminen tauon ajaksi</p> <ul style="list-style-type: none"> <li>palaa: ohjelma on käynnissä ja se voidaan keskeyttää tai pysäyttää tauon ajaksi.</li> <li>vilkkuu: ohjelma voidaan käynnistää tai sitä voidaan jatkaa.</li> </ul> |
|                     | Kuivaustavoite on aktivoitu.<br>→ "Valitsimet", Sivu 22   |
|                     | Kuivaustavoite on aktivoitu.<br>→ "Valitsimet", Sivu 22   |

<sup>1</sup> Esimerkki

| Näyttö  | Kuvaus   |
|---|--|
|         | Kuivaustavoite on aktivoitu.<br>→ "Valitsimet", Sivu 21  |
| +1<br>+2<br>+3  | Muutettu kuivaustavoite on aktivoitu.<br>→ "Kuivaustavoite", Sivu 24   |
|         | Rypistymisestä on aktivoitu.<br>→ "Valitsimet", Sivu 22  |
|         | Hellävarainen kuivaus hellävaraista käsittelyä vaativille tekstiileille on aktivoitu.<br>→ "Valitsimet", Sivu 23   |
|  4.5 kg | Puolitettu täyttömäärä on aktivoitu.<br>→ "Valitsimet", Sivu 23  |
|         | Hiljainen kuivaus ilman merkkiääniä on aktivoitu.<br>→ "Valitsimet", Sivu 23   |
|         | Työnnä kondenssivesisäiliö ja työnnä se paikalleen.<br>→ "Kondenssivesisäiliön tyhjentäminen", Sivu 32   |
|         | Puhdista nukkasihdi.<br>→ "Nukkasihdin puhdistus", Sivu 30   |
| CrE   | Suorita kevyen laitehuollon ohjelma.<br>→ "Laitehuolto", Sivu 37   |
| Hot   | Jäähdytysprosessi jäähdyttää pyykkiä muutaman minuutin ajan rummun pyöriessä, jotta vältetään pyykin vaurioituminen. Jäähdytysprosessi voidaan keskeyttää avaamalla luukku.<br><b>Huomautus:</b> Älä muuta asetettua ohjelmaa. |
|         | Automaattinen itsepuhdistus huuhtelee laitteen lämmönvaihtimen.<br><b>Huomautus:</b> Älä poista kondenssivesisäiliötä äläkä keskeytä ohjelmaa.   |
|       | Kuivaus<br>Ohjelman tila   |
|       | Kuivaustavoite Silityskuiva<br>Ohjelman tila   |
|       | Kuivaustavoite Kaappikuiva<br>Ohjelman tila  |
|       | Rypistymisestä<br>Ohjelman tila  |
|       | Tauko<br>Ohjelman tila   |

<sup>1</sup> Esimerkki







**fi** Näyttö





| <b>Näyttö</b>          | <b>Kuvaus</b>                        |
|------------------------|--------------------------------------|
| End                    | Ohjelman päätyminen<br>Ohjelman tila |
| <sup>1</sup> Esimerkki |                                      |

## 7 Valitsimet

Tästä löydät yhteenvedon valitsimista ja niiden säätömahdollisuuksista.



| Valitsin             | Vaihtoehdot  | Kuvaus  |
|----------------------|--|---|
| ▶ Start/Reload       | <ul style="list-style-type: none"> <li>■ käynnistäminen</li> <li>■ keskeyttäminen</li> <li>■ pysäyttäminen tauon ajaksi</li> </ul> | Ohjelman käynnistäminen, keskeyttäminen tai pysäyttäminen tauon ajaksi.   |
| 🔒 3s                 | <ul style="list-style-type: none"> <li>■ aktivointi</li> <li>■ deaktivointi</li> </ul>   | Lapsilukon aktivointi tai deaktivointi. Ohjauspaneelin lukitseminen tahattoman käytön estämiseksi. Kun lapsilukko on aktivoitu ja laite kytketään pois päältä, lapsilukko pysyy aktivoituna.<br>→ "Lapsilukko", Sivu 33   |
| ☒ Cupboard Extra Dry | <ul style="list-style-type: none"> <li>■ ☒ Cupboard Extra Dry</li> <li>■ +1</li> <li>■ +2</li> <li>■ +3</li> </ul>                 | <ul style="list-style-type: none"> <li>■ Valinnalla ☒ Cupboard Extra Dry on kuivaustavoite aktivoitu. Kuivaustavoite määrittää sen, miten kosteaa tai kuivaa pyykkiä on ohjelman päätyttyä.<br/>→ "Kuivaustavoite", Sivu 24</li> <li>■ Valinnalla +1, +2 tai +3 on kuivaustavoitetta muutettu.<br/>→ "Kuivaustavoitteen säätäminen", Sivu 24</li> </ul> |

| Valitsin  | Vaihtoehdot  | Kuvaus  |
|---|--|---|
|  Cupboard Dry   | <ul style="list-style-type: none"> <li>■  Cupboard Dry</li> <li>■ +1</li> <li>■ +2</li> <li>■ +3</li> </ul> | <ul style="list-style-type: none"> <li>■ Valinnalla  Cupboard Dry on kuivaustavoite aktivoitu. Kuivaustavoite määrittää sen, miten kosteaa tai kuivaa pyykki on ohjelman päätyttyä.<br/>→ "Kuivaustavoite", Sivu 24</li> <li>■ Valinnalla +1 , +2 tai +3 on kuivaustavoitetta muutettu.<br/>→ "Kuivaustavoitteen säätäminen", Sivu 24</li> </ul> |
|  Iron Dry       | <ul style="list-style-type: none"> <li>■  Iron Dry</li> <li>■ +1</li> <li>■ +2</li> <li>■ +3</li> </ul>     | <ul style="list-style-type: none"> <li>■ Valinnalla  Iron Dry on kuivaustavoite aktivoitu. Kuivaustavoite määrittää sen, miten kosteaa tai kuivaa pyykki on ohjelman päätyttyä.<br/>→ "Kuivaustavoite", Sivu 24</li> <li>■ Valinnalla +1 , +2 tai +3 on kuivaustavoitetta muutettu.<br/>→ "Kuivaustavoitteen säätäminen", Sivu 24</li> </ul>     |
|  Less Ironing | <ul style="list-style-type: none"> <li>■ aktivointi</li> <li>■ deaktivointi</li> </ul>   | Rypistymiseston aktivointi tai deaktivointi. Rumpu liikuttaa pyykkiä ohjelman päättymisen jälkeen 120 minuuttia säännöllisin väliajoin rypistymisen vähentämiseksi.   |

| <b>Valitsin</b>  | <b>Vaihtoehdot</b>   | <b>Kuvaus</b>  |
|--|--|--|
|  Low Heat  | <ul style="list-style-type: none"> <li>■ aktivointi</li> <li>■ deaktivointi</li> </ul>               | Hellävaraisen kuivauksen aktivointi tai deaktivointi. Lämpötila lasketaan hellävaraista käsittelyä vaativia tekstiilejä varten, kuten esim. polyakryyli tai elastaani. Ohjelma kestää tavallista kauemmin.   |
|  Ready In  | <ul style="list-style-type: none"> <li>■ Ohjelman päättymisaika</li> <li>■ Ohjelman kesto</li> </ul> | <ul style="list-style-type: none"> <li>■ Määritä ohjelman päättymisaika. Ohjelman kesto sisältyy jo asetettuun tuntimäärään. Ohjelman käynnistyksen jälkeen näytössä näkyy ohjelman kesto.</li> <li>■ Aseta ohjelman kesto aikaohjelmille.<br/>→ <i>"Aikaohjatut ohjelmat", Sivu 26</i></li> </ul> |
|  Signal    | <ul style="list-style-type: none"> <li>■ aktivointi</li> <li>■ deaktivointi</li> </ul>               | Käyttösignaalien ja huomautussignaalien aktivointi tai deaktivointi.   |
|  Half Load | <ul style="list-style-type: none"> <li>■ aktivointi</li> <li>■ deaktivointi</li> </ul>               | Yksittäisten vaatekappaleiden tai pienten täyttömäärien kuivaaminen.   |







## 8 Kuivaustavoite



Jokaiselle automaattiohjelmalle on esiasetettu kuivaustavoite. Kuivaustavoite määrittää sen, miten kuivaa tai kosteaa pyykki on ohjelman päätyttyä.

| Kuivaustavoite  | Pyykki   | Kuivaustulos   |
|---|--|--|
|  Cupboard Extra Dry | Vaikeasti kuivuvat monikerroksiset, paksut tekstiilit. | Pyykki on kuivaa.  |
|  Cupboard Dry       | Normaalit, yksikerroksiset tekstiilit.                 | Pyykki on kuivaa.  |
|  Iron Dry           | Normaalit, yksikerroksiset tekstiilit.                 | Pyykki on kuivauksen jälkeen vielä hieman kosteaa. Silitä pyykki tai ripusta se kuivumaan, jotta vältät rypistymisen kuivauksen jälkeen. |

### 8.1 Kuivaustavoitteen muuttaminen

Voit muuttaa joidenkin automaattiohjelmien kuivaustavoitteen, jotta pyykistä tulee vielä kuivempaa tai kosteampaa.

1. Aseta automaattiohjelma.  
→ "Automaattiohjelmat", Sivu 25
- ✓ Näytössä näkyy esiasetettu kuivaustavoite.
2. Paina  **Cupboard Dry** ,  **Cupboard Extra Dry** tai  **Iron Dry** .
- ✓ Näytössä näkyy  ,  tai  .

2. Paina  **Cupboard Dry** ,  **Cupboard Extra Dry** tai  **Iron Dry** .
3. Paina asetettua kuivaustavoitetta uudelleen muuttaaksesi kuivaustavoitetta.
- ✓ Näytössä näkyy "+1" , "+2" tai "+3" .

### 8.2 Kuivaustavoitteen säätäminen

Jos pyykki tuntuu tietyllä kuivaustavoitteella kuivaamisen jälkeen liian kostealta, voit säätää kuivaustavoitetta.

1. Aseta automaattiohjelma.  
→ "Automaattiohjelmat", Sivu 25
- ✓ Näytössä näkyy esiasetettu kuivaustavoite.



## 9 Ohjelmat

Voit kuivata tekstiilit joko automaattiohjelmalla tai aikaohjatulla ohjelmalla.

### 9.1 Automaattiohjelmat

Automaattiohjelmat ovat ohjelmia, joissa kosteustunnistimet mittaavat pyykin jäännöskosteuden kuivauksen kuluessa. Ohjelma päättyy vasta, kun asetettu kuivaustavoite on saavutettu. Jokaisella automaattiohjelmalla on kuivaustavoite → *Sivu 24*. Kuivaustavoite määrittää sen, miten kuivaa tai kostea pyykki on ohjelman päättyttyä.

#### Ohjeet

- Valitse kuivaustavoite tekstiilien tai haluamasi kuivaustuloksen mukaan.  
→ *"Kuivaustavoite", Sivu 24*
- Pyykin hoito-ohjemerkinnoista löydät lisää ohjeita ohjelmanvalinnasta.

| Ohjelma   | Kuvaus  | Suurin sallittu täyttömäärä (kg) |
|---|---|----------------------------------|
| Puuvilla  | Kulutusta ja valkopesua kestävien puuvilla- ja pellavatekstiilien kuivaus.  | 9,0                              |
|  Puuvilla Eco | Kulutusta ja valkopesua kestävien puuvilla- ja pellavatekstiilien kuivaus. Energiaa säästävä ohjelma.   | 9,0                              |
| Synteettiset  | Tekokokuitua ja sekoitekuitua olevien tekstiilien kuivaus.  | 3,5                              |
| Mix   | Puuvillaa ja tekokuitua olevien tekstiilien kuivaus.  | 3,0                              |
| Peitot  | Tekokuidulla täytettyjen tekstiilien, tyynyjen, tikattujen peitteiden tai päiväpeitteiden kuivaus.<br><b>Huomautus:</b> Kuivata suurikokoiset tekstiilit, peitot tai tyynyt yksitellen. | 2,5                              |
| Alusvaatteet  | Hellävaraista käsittelyä vaativat alusasu, jotka ovat esim. pitsiä, lycraa, satiinia tai sekoitekuituja.  | 2,0                              |
| Hygieniä  | Kulutusta ja valkopesua kestävien puuvilla- ja pellavatekstiilien kuivaus.<br><b>Huomautus:</b> Sopii erityisesti tavallista suurempien hygieniavaatimusten täyttämiseen.               | 4,0                              |

| Ohjelma      | Kuvaus  | Suurin sallittu täyttömäärä (kg) |
|--------------|---|----------------------------------|
| Outdoor      | Kalvomateriaalia sisältävien ulkoilu ja vapaa-ajan asujen ja vettä hylkivien tekstiilien kuivaus.   | 1,5                              |
| Untuvatyynt  | Untuva- tai tekokuitutäytteisten tyyntyjen kuivaus.<br><b>Huomautus:</b> Ravistele tyyntyjä ohjelman päätyttyä, jotta täyte jakautuu tasaisesti ja kosteus pääsee haihtumaan.   | yksi tyynt                       |
| Kauluspaidat | Puuvillaa, pellavaa, synteettistä materiaalia tai sekoitekuitua olevien paitojen ja puseroiden kuivaus.<br><b>Huomautus:</b> Kuivaa optimaalisen kuivaustuloksen saavuttamiseksi kerrallaan enintään 5 paitaa tai 5 puseroa. Silitä pyykki kuivauksen jälkeen tai ripusta se kuivumaan. Jäännöskosteus jakautuu silloin tasaisesti. | 1,5                              |
| Super 40'    | Tekokuitua tai kevyttä puuvillaa olevien tekstiilien kuivaus.   | 2,0                              |
| Pyyhkeet     | Kulutusta ja valkopesua kestävien puuvillaa ja pellavaa olevien pyyheliinoiden ja kylpytakkien kuivaus.   | 6,0                              |

## 9.2 Aikaohjatut ohjelmat

Aikaohjatut ohjelmat ovat ohjelmia, joissa on kiinteästi määritetty tai säädettävissä oleva ohjelman kesto. Ohjelma päättyy määritetyn ajan kuluttua, myös silloin, kun pyykki ei esimerkiksi ole vielä kuivaa. Aikaohjatut ohjelmat sopivat yksittäisten vaatekappaleiden tai ohuiden tekstiilien kuivaamiseen.

**Ohje:** Pyykin hoito-ohjemerkinnoista löydät lisää ohjeita ohjelmanvalinnasta.

| Ohjelma            | Kuvaus   | Suurin sallittu täyttömäärä (kg) |
|--------------------|--|----------------------------------|
| Villa korissa      | Villaa tai villasekoitetta olevien tekstiilien kuivaus.<br><b>Huomautus:</b> Kuivaa tekstiilit vain villavaatekorissa.<br>→ "Villavaatekori", Sivu 33  | yksi vaatekappale                |
| Aikaohjelma lämmin | Kaikkien tekstiililajien paitsi villan ja silkin kuivaus.<br>Sopii esikuivatulle tai vain vähän kostealle pyykille ja monikerroksisten, paksujen tekstiilien jälkikuivaukseen.<br><b>Huomautus:</b> Tämä ohjelma sopii kuivaukseen villakoria käytettäessä.<br>→ "Villavaatekori", Sivu 33 | 3,0                              |

## 10 Varusteet

Käytä alkuperäisiä varusteita. Ne on suunniteltu laitettasi varten.

**Huomautus:** Joissakin varusteissa on käytettävissä väri vaihtoehtoja. Ota yhteys  
→ "Huoltopalvelu", Sivu 47.

|   | <b>Käyttö</b>   | <b>Tilausnumero</b> |
|---|---|---------------------|
| Liitossarja                               | Laitteen asentaminen tilaa säästään tarkoitukseen sopivan saman valmistajan samanlevyisen ja -syvyisen pyykinpesukoneen päälle.   | WZ27410             |
| Liitossarja, jossa ulos vedettävä työtaso | Laitteen asentaminen tilaa säästään tarkoitukseen sopivan saman valmistajan samanlevyisen ja -syvyisen pyykinpesukoneen päälle. Ulos vedettävä työtaso helpottaa laitteen täyttämistä ja tyhjentämistä. | WZ27400             |
| Villakori                                 | Yksittäisten villatekstiilien, urheilujalkineiden ja pehmolelujen kuivaus tai raikastaminen.  | WZ20600             |
| Y-liitin                                  | Toisen laitteen vedenpoistoletkun liittäminen samaan hajulukon viemäriin.   | 15000490            |
| Laitteenhoitoaine                         | Intensiivistä laitehuoltoa varten.  | 00311829            |

|         | Käyttö   | Tilausnumero |
|---------|--|--------------|
| Jalusta | Sijoita laite korkeammalle täyttämisen ja tyhjentämisen helpottamiseksi. | WZDP20D      |

## 11 Pyykki

### 11.1 Pyykin esivalmistelu

#### HUOMIO!

Pyykkiin jääneet esineet voivat vahingoittaa pyykkiä ja rumpua.

- ▶ Tyhjennä taskut ennen kuin laitat pyykin koneeseen.

#### Huomautus

Esikäsittelemällä pyykin suojaat laitetta ja tekstiilejä.

- Harjaa hiekka ja multa pois
- Lajittele pyykki värin ja tekstiililajien mukaan ja noudata hoito-ohjemerkkejä
- Sulje kaikki vetoketjut, tarrakiinnikkeet, hakaset ja nepparit
- Poista verhojen ripustusrullat ja lyijypainot
- Aseta pyykki väljästi rumpuun
- Linkoa pyykki ennen kuivausta
- Kuivaa villatekstiilit, urheilujalkineet ja pehmolelut villavaatekorissa  
→ *"Villavaatekori"*, Sivu 33

## 12 Käytön perusteet

### 12.1 Laitteen kytkeminen päälle

**Vaativuus:** Laite on asennettu ja liitetty asianmukaisesti.

→ *"Asennus ja liitäntä"*, Sivu 11

- ▶ Aseta ohjelmavalitsin ohjelman kohdalle.

**Huomautus:** Rummun valo sammuu automaattisesti.

### 12.2 Ohjelman asettaminen

1. Kierrä ohjelmavalitsinta ja aseta se haluamasi ohjelman kohdalle.  
→ *"Ohjelmat"*, Sivu 25
2. Jos tarpeen, muuta ohjelma-asetuksia.  
→ *"Ohjelma-asetusten muuttaminen"*, Sivu 29

### 12.3 Ohjelma-asetusten muuttaminen

Ohjelmasta ja ohjelman vaiheesta riippuen voit muuttaa tai aktivoida ja deaktivoida kulloinkin käytettävissä olevat asetukset.

**Vaativuus:** Ohjelma on asetettu.

→ *"Ohjelman asettaminen"*, Sivu 29

- ▶ Muuta ohjelma-asetuksia.  
→ *"Valitsimet"*, Sivu 21

**Huomautus:** Ohjelma-asetukset eivät tallennu ohjelmaan pysyvästi.

### 12.4 Pyykin asettaminen koneeseen

**Huomautus:** Huomioi ohjelmien

suurin sallittu täyttömäärä, jotta vältät rypistymisen.

→ *"Ohjelmat"*, Sivu 25

## Vaativukset

- Pyykki on esikäsitelty ja lajiteltu.  
→ "Pyykki", Sivu 29
  - Rumpu on tyhjä.
1. Avaa luukku.
  2. Aseta pyykki rumpuun.
  3. Sulje luukku.  
Varmista, että pyykkiä ei jää puristuksiin luukun väliin.

## 12.5 Pesuohjelman käynnistäminen



**Vaativus:** Ohjelma on asetettu.  
→ "Ohjelman asettaminen", Sivu 29

- ▶ Paina  **Start/Reload** .
- ✓ Näytössä näkyy ohjelman kesto tai ohjelman päättymisaika.
- ✓ Näytössä näkyy ohjelman päättyminen: "End" .

**Huomautus:** Kun näyttöön ilmestyy "Hot" , laite jäädyttää pyykkiä. Kun "Hot" sammuu, pyykki on jäähtynyt.

## 12.6 Pyykin lisääminen

Ohjelman käynnistyttyä voit lisätä tai poistaa pyykkiä milloin tahansa.

1. Paina  **Start/Reload** .  
Jäähdytysprosessi käynnistyy automaattisesti noin 30 sekunnin kuluttua ja jäädyttää pyykin rummun pyöriessä. Jos haluat välttää tai keskeyttää jäähdytysprosessin, avaa luukku.  
→ "Näyttö", Sivu 19
2. Avaa luukku.
3. Lisää tai poista pyykkiä.
4. Sulje luukku.
5. Paina  **Start/Reload** .

## 12.7 Ohjelman keskeyttäminen

1. Paina  **Start/Reload** .
2. Avaa luukku.
3. Poista pyykki.  
→ "Pyykin poistaminen koneesta", Sivu 30

## 12.8 Pyykin poistaminen koneesta

1. Avaa luukku.
2. Poista pyykki rummusta.

## 12.9 Laitteen kytkeminen pois päältä

- ▶ Aseta ohjelmavalitsin kohtaan  .

## 12.10 Nukkasшти

Pyykistä irtoava nukka kertyy kuivauksen aikana nukkasштиin. Nukkasшти suojaa laitetta nukalta.

## Nukkasшdin puhdistus

Kun kuivausohjelma on päätynyt tai jos näyttöön ilmestyy käytön aikana huomautus, puhdista nukkasшти.

**Huomautus:** Jos laitetta ei puhdisteta kuvatulla tavalla, laitteen toimintaan voi tulla häiriöitä.

## Vaativukset

- Näytössä näkyy kuivauksen jälkeen: "End"
  - tai näytössä näkyy käytön aikana:  .
1. Avaa luukku.

2. Poista nukka luukusta.

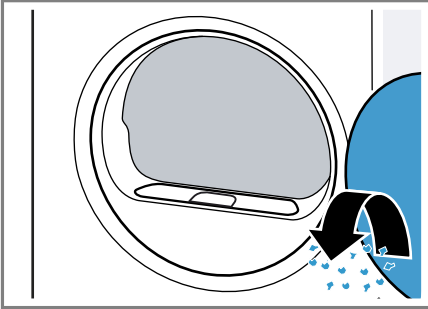

3. Poista kaksiosainen nukkasäiliö.

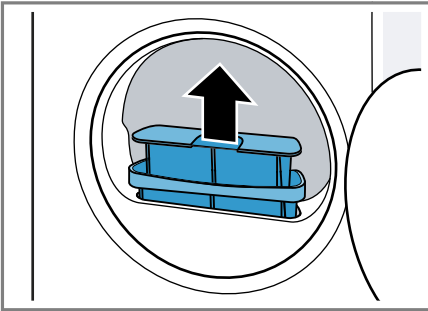

4. Poista nukka syvennyksestä.

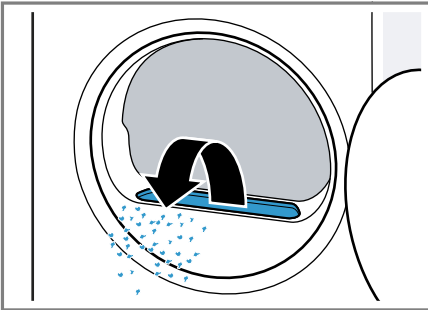

Varmista, että ilmakehässä ei ole nukkaa.

5. Irrota kaksiosaisen nukkasäiliön osat toisistaan.

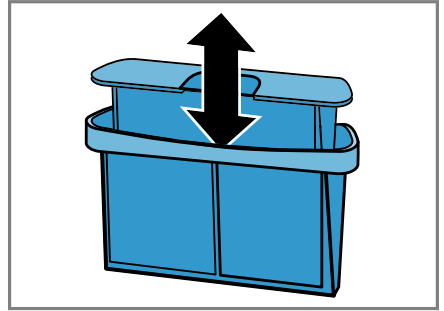

6. Avaa molemmat nukkasäiliöt.

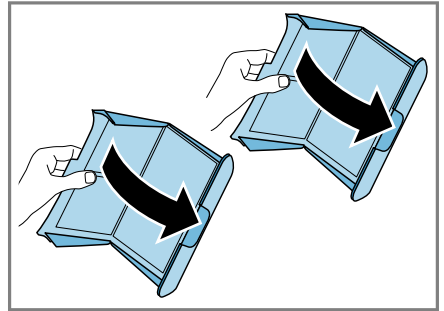

7. Poista nukka.

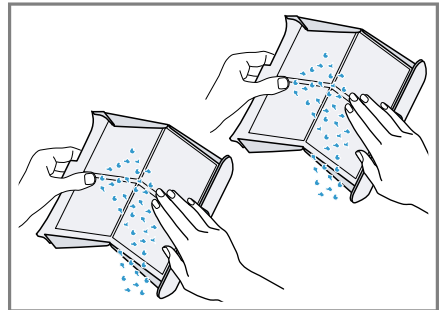

## fi Käytön perusteet

8. Puhdista molemmat nukkasihdit huolellisesti juoksevalla, lämpimällä vedellä ja kuivaa.

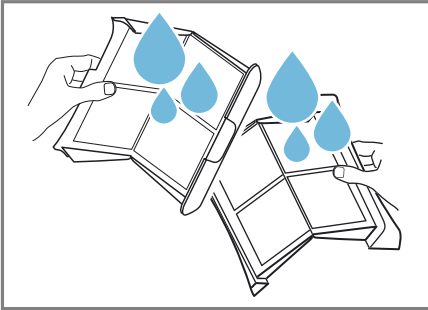

9. Sulje molemmat nukkasihdit ja liitä osat yhteen.

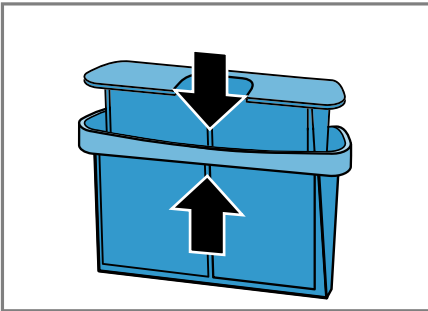

10. Aseta kaksiosainen nukkasihdi paikalleen.

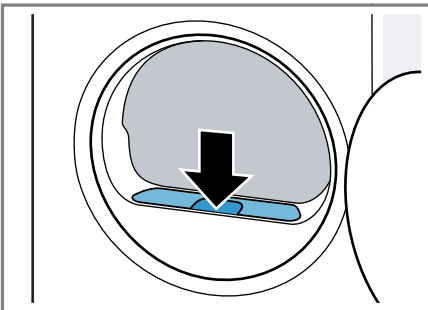

11. Sulje luukku.

## 12.11 Kondenssivesisäiliö

Laitteeseen kertyy kuivauksen aikana kondenssivettä, jonka laite kerää tehtaan ennakoasetuksen mukaan kondenssivesisäiliöön.

**Huomaus:** Käytä laitetta mukana toimitetulla poistovesiletkulla.

→ "Poistovesiletkun liittäminen", Sivu 13

Kun liität poistovesiletkun, sinun ei tarvitse tyhjentää kondenssivesisäiliötä säännöllisesti.

→ "Kondenssivesisäiliön tyhjentäminen", Sivu 32

### Kondenssivesisäiliön tyhjentäminen

Kun kuivausohjelma on päätynyt tai jos näyttöön ilmestyy käytön aikana huomautus, tyhjennä kondenssivesisäiliö.

#### Vaatimukset

- Näytössä näkyy kuivauksen jälkeen: "End"
- tai näytössä näkyy käytön aikana: 

1. Vedä kondenssivesisäiliö vaakatasossa pois paikaltaan.

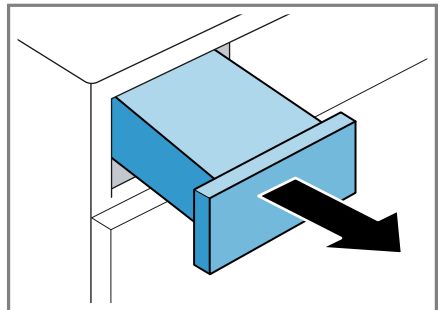



## 2. Tyhjennä kondenssivesisäiliö.

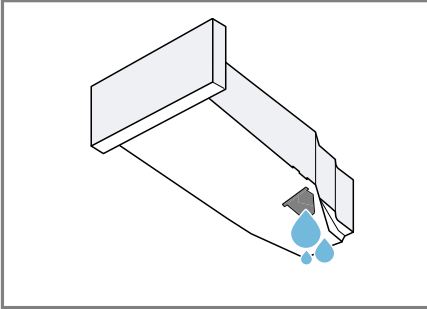

Tarkasta kondenssivesisäiliön suodatin → *Sivu 40* säännöllisesti ja puhdista likaantunut suodatin. Varmista, että työnnet kondenssivesisäiliön paikalleen ennen laitteen käyttöä.  
→ "*Kondenssivesisäiliön työntäminen paikalleen*", *Sivu 33*

## Kondenssivesisäiliön työntäminen paikalleen

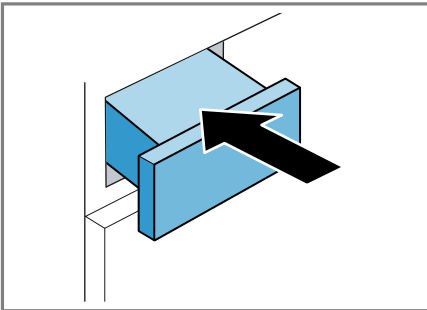

- ▶ Työnnä kondenssivesisäiliö paikalleen vasteeseen saakka.



## 13 Lapsilukko



Lukitse laite valitsimien tahattoman käytön estämiseksi.

### 13.1 Lapsilukon aktivointi

- ▶ Paina molempia valitsimia  **3s** noin 3 sekunnin ajan.
- ✓ Näytössä näkyy .
- ✓ Valitsimet on lukittu.
- ✓ Lapsilukko pysyy aktivoituna myös, kun laite kytetään pois päältä, ja sähkökatkon sattuessa.

### 13.2 Lapsilukon deaktivointi

**Vaatus:** Lapsilukon deaktivoimiseksi pitää laitteen olla päällä.

- ▶ Paina molempia valitsimia  **3s** noin 3 sekunnin ajan.
- ✓ Symboli  sammuu näytöstä.

## 14 Villavaatekori

Käytä villavaatekoria hellävaraista käsittelyä vaativien tekstiilien, pehmolelujen tai urheilujalkineiden hellävaraiseen kuivaamiseen vaakatasossa.

**Huomautus:** Voit tilata tämä lisävarusteen  
→ "*Varusteet*", *Sivu 28*  
huoltopalvelusta.

### 14.1 Villavaatekorin asettaminen paikalleen

1. Avaa luukku.  
Varmista, että rumpu on tyhjä.

## fi Villavaatekori

2. Aseta villavaatekorin jalat luukun aukon reikiin.

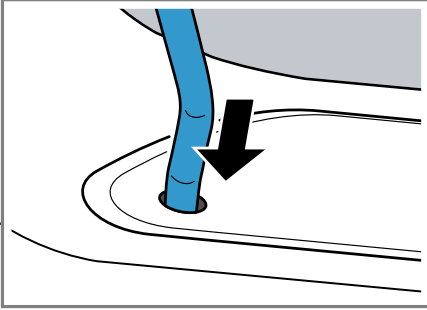

3. Aseta villavaatekorin kieleke edestä päin yläkoukkuun.

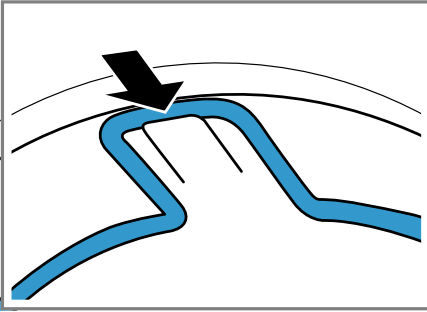

## 14.2 Ohjelman käynnistäminen villavaatekoria käytettäessä

### HUOMIO!

Jos villavaatekorissa olevat vaatekappaleet koskettavat pyörivää rumpua tai rummun kohoumia, vaatekappaleet ja laite voivat vaurioitua.

- ▶ Aseta vaatekappaleet sisäosaan tai villavaatekoriin siten, että ne eivät kosketa rumpua tai rummun kohoumia.

**Vaatus:** Villavaatekori on asetettu laitteeseen.

→ "Villavaatekorin asettaminen paikalleen", Sivut 33

1. Aseta vaatekappaleet suoraan tai sisäosan kanssa villavaatekoriin.  
→ "Villavaatekorin käyttöesimerkkejä", Sivut 35

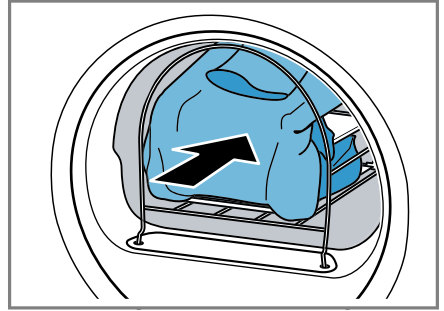

2. Sulje luukku.
3. Aseta ohjelma, joka sopii kuivaukseen villakoria käytettäessä.

Ota huomioon ohjelmakuvaus.

→ "Aikachjatut ohjelmat", Sivut 26

4. Muuta tarvittaessa ohjelman kestoa.

→ "Valitsimet", Sivut 23

Ota huomioon suositeltu ohjelman kesto vaatekappaleille villavaatekorissa:

| Vaatekappale     | Ohjelman kesto tunteina ja minuutteina |
|------------------|--|
| Ohut villapaita  | n. 1:20                                |
| Paksu villapaita | n. 1:30 - 3:00                         |
| Hame             | n. 1:00 - 1:30                         |
| Housut           | n. 1:00 - 1:30                         |
| Käsineet         | n. 0:30                                |
| Urheilujalkineet | n. 1:30 / ja tuuletus enint. 2:00      |

**Ohje:** Pidennä ohjelman kestoa paksujen ja monikerroksisten vaatekappaleiden kohdalla.

5. Käynnistä ohjelma → *Sivu 30*.
6. Poista villavaatekori ohjelman päätyttyä.

## 14.3 Villavaatekorin käyttöesimerkkejä

### HUOMIO!

Jos villavaatekorissa olevat vaatekappaleet koskettavat pyörivää rumpua tai rummun kohoumia, vaatekappaleet ja laite voivat vaurioitua.

- ▶ Aseta vaatekappaleet sisäosaan tai villavaatekoriin siten, että ne eivät kosketa rumpua tai rummun kohoumia.

| Esimerkki       | Käyttö   |
|-----------------|--|
| Housut tai hame | Aseta vaatekappaleet ilmastavasti sisäosaan.<br><b>Huomautus:</b> Link oia vaatekappaleet ennen kuivausta. |
| Villapaita      |  |

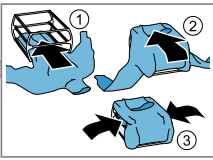
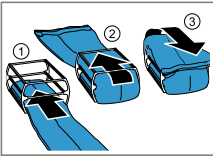

| Esimerkki        | Käyttö  |
|------------------|---|
| Urheilujalkineet | Nosta jalkineiden kieleke ulos.<br>Poista irtopohjalliset ja kantapäätynnyt.<br>Aseta pyyheliinakääre villavaatekoriin siten, että koriin muodostuu vino alusta.<br>Aseta jalkineet koriin kanta pyyheliinan päälle.<br><b>Huomautus:</b> Älä käytä sisäosaa. Älä kuivaa kenkiä, jotka ovat nahkaa tai joissa on nahkaosia. |
| Pehmolelut       | Aseta pehmolelu villavaatekoriin.<br><b>Huomautus:</b> Älä käytä sisäosaa. Varmista, että pehmolelut eivät putoa villavaatekorista, jos niitä on useita tai ne ovat pieniä.   |

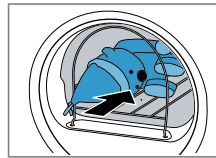
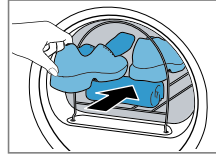

## 15 Perusasetukset

Voit säätää laitteen perusasetukset tarpeidesi mukaisiksi.

### 15.1 Yhteenveto perusasetuksista

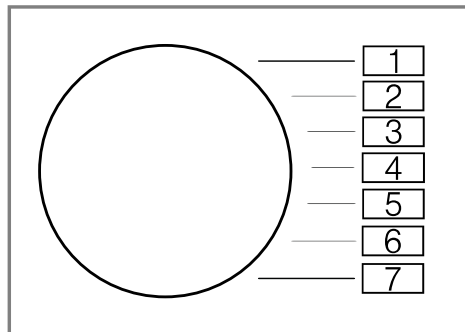



| Perusasetus            | Ohjelmakohta | Arvo   | Kuvaus   |
|------------------------|--------------|--|--|
| Päättymisen äänimerkki | 2            | 0 (pois)<br>1<br>(hiljainen)<br>2<br>(keskimääräinen)<br>3<br>(voimakas)<br>)<br>4 (erittäin voimakas) | Ohjelman päättyessä kuuluvan äänimerkin voimakkuuden asettaminen.    |
| Valitsinääni           | 3            | 0 (pois)<br>1<br>(hiljainen)<br>2<br>(keskimääräinen)<br>3<br>(voimakas)<br>)<br>4 (erittäin voimakas) | Valitsimia valittaessa kuuluvan äänimerkin voimakkuuden asettaminen. |
| Ohjelmalaskuri         | 5            | 42 <sup>1</sup>  | Käynnistettyjen ohjelmien lukumäärän näyttö.                         |

<sup>1</sup> Esimerkki

## 15.2 Perusasetusten muuttaminen

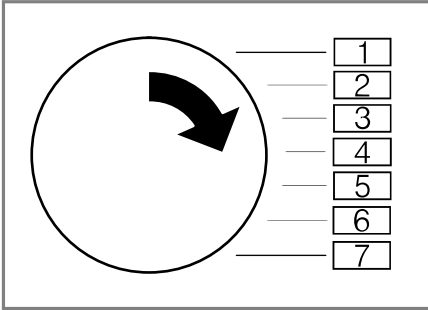
1. Aseta ohjelmavalitsin kohtaan 1.



2. Paina  **Iron Dry** ja käännä samalla ohjelmavalitsin kohtaan 2.
- ✓ Näytössä näkyy tämänhetkinen arvo.
3. Aseta ohjelmavalitsin haluamaasi kohtaan.  
→ *"Yhteenveto perusasetuksista"*, Sivu 36
4. Jos haluat muuttaa arvoa, paina  **Ready In**.
5. Jos haluat tallentaa muutoksen muistiin, kytke laite pois päältä.

## 16 Laitehuolto

Laitteessa on tarjolla ohjelmat kevyttä laitehuoltoa ja laitteen tehuoltoa varten.

### 16.1 Laitehuollon esivalmistelu

#### Laitteen esivalmistelu huoltoa varten

Esivalmistele laite laitehuoltoa varten.

#### Vaativukset

- Rumpu on tyhjä.
- Laite on kytketty pois päältä.

1. Puhdista nukkasieppi.  
→ *"Nukkasiehdin puhdistus"*, Sivu 30
2. Vedä kondenssivesisäiliö vaakatasossa pois paikaltaan ja tyhjennä säiliö.  
→ *"Kondenssivesisäiliön tyhjentäminen"*, Sivu 32

#### Kondenssivesisäiliön esivalmistelu laitehuoltoa varten

Jos johdat laitteen kondenssiveden pois poistoletkun kautta, esivalmistele kondenssivesisäiliö ennen laitehuoltoa.

1. Poista tulppa yläpinnalla olevasta syvennyksestä.

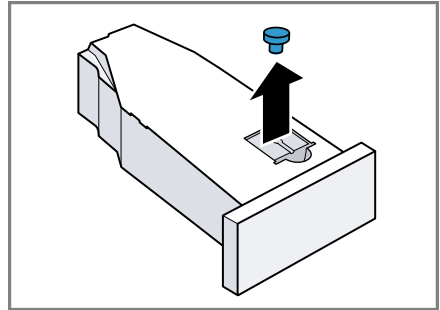

2. Aseta tulppa alapinnalle.

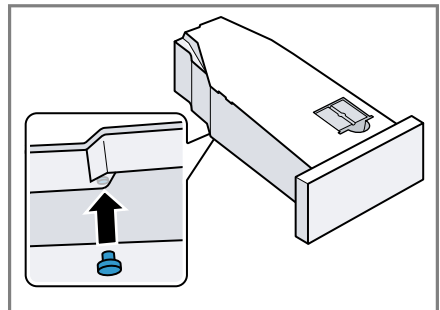

3. Puhdista kondenssivesisäiliössä oleva suodatin.



## 16.2 Laitehuollon hakeminen käyttöön

**Vaativuus:** Laitehuolto on esivalmisteltu.

→ "Laitehuollon esivalmistelu", Sivu 37

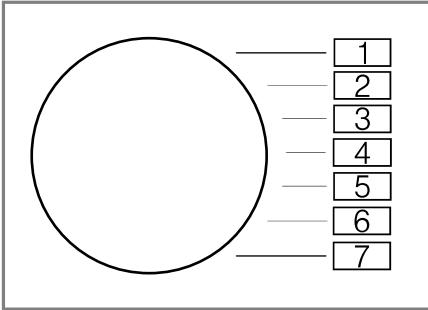
1. Aseta ohjelma kohtaan 1.



2. Paina  **Iron Dry** ja pidä painettuna ja aseta ohjelma kohtaan 4.
3. Vapauta  **Iron Dry**.
- ✓ Näytössä näkyy vuorotellen "CP1" ja ohjelman kesto.

## 16.3 Kevyen laitehuollon suorittaminen

Suorita kevyt laitehuolto poistaaksesi kevyet likajäämät laitteesta.

### Huomautukset

- Kevyt laitehuolto kestää noin 1 tunnin.
- Laite muistuttaa kevyen laitehuollon suorittamisesta, kun laitetta on käytetty pidemmän aikaa. Näytössä näkyy ennen ohjelman käynnistystä ja ohjelman päättymisen jälkeen huomautus "CrE". Tämä huomautus ilmestyy näyttöön uudelleen, kunnes olet suorittanut kevyen laitehuollon.

### Vaativuudet

- Laitehuolto on esivalmisteltu.  
→ "Laitehuollon esivalmistelu", Sivu 37
  - Laitehuolto on haettu käyttöön.  
→ "Laitehuollon hakeminen käyttöön", Sivu 38
1. Kaada n. 1,5 litraa lämmintä vesijohtovettä kondenssivesisäiliöön.  
Pidä täytetty kondenssivesisäiliö vaakatasossa, jotta nestettä ei pääse valumaan.
  2. Työnnä kondenssivesisäiliö paikalleen lukitukseen saakka.
  3. Paina  **Start/Reload**.
  - ✓ Laitehuolto käynnistyy ja kuulet äänimerkin.
  - ✓ Laitehuollon päätyttyä näytössä näkyy "End" ja kuulet äänimerkin.
  4. Vedä kondenssivesisäiliö vaakatasossa pois paikaltaan ja tyhjennä säiliö.  
→ "Kondenssivesisäiliön tyhjentäminen", Sivu 32
  5. Jos johdat kondenssiveden pois poistoletkulla:
    - Poista tulppa kondenssivesisäiliön alapinnalta.
    - Aseta tulppa kondenssivesisäiliön yläpinnalla olevaan syvennykseen.
  6. Työnnä kondenssivesisäiliö paikalleen lukitukseen saakka.
  7. Kytke laite pois päältä.  
→ "Laitteen kytkeminen pois päältä", Sivu 30

## 16.4 Laitteen tehohuollon suorittaminen

Suorita laitteen tehohuolto poistaaksesi mahdolliset kiinni tarttuneet likajäämät laitteesta sekä epämiellyttävät hajut yli kuukauden kestäneen seisonta-ajan jälkeen.

### Huomautukset

- Laitteen tehohuolto kestää noin 4 tuntia eikä sitä saa keskeyttää.
- Laitteen tehohoitoa varten tarvitsen laitteen alkuperäistä hoitoainetta.  
→ "Varusteet", Sivu 28

### VAROITUS

#### Loukkaantumisvaara!

Muiden kuin alkuperäisten varaosien ja alkuperäisten varusteiden käyttö on vaarallista.

- ▶ Käytä vain valmistajan alkuperäisiä varaosia ja alkuperäisiä varusteita.

### Laitteen tehohuollon käynnistäminen

#### Vaatimukset

- Laitehuolto on esivalmisteltu.  
→ "Laitehuollon esivalmistelu", Sivu 37
- Laitehuolto on haettu käyttöön.  
→ "Laitehuollon hakeminen käyttöön", Sivu 38

#### 1. Paina **+**.

- ✓ Näytössä näkyy vuorotellen "CP2" ja ohjelman kesto.

#### 2. **HUOMIO!** Huuhteluaineiden, pesuaineiden, hoitoaineiden ja puhdistusaineiden virheellinen annostelu voi haitata laitteen toimintaa.

- ▶ Noudata valmistajien annostelusuosituksia.

Kaada pullollinen laitteen hoitoainetta ja n. 1,5 litraa lämmintä vesijohtovettä kondenssivesisäiliöön.

Pidä täytetty kondenssivesisäiliö vaakatasossa, jotta nestettä ei pääse valumaan.

#### 3. Työnnä kondenssivesisäiliö paikalleen lukitukseen saakka.

#### 4. Paina **Start/Reload** .

- ✓ Laitehuolto käynnistyy ja kuulet äänimerkin.
  - ✓ Noin 3 tunnin kuluttua laitehuolto pysähtyy ja näytössä näkyy jäljellä oleva ohjelman kesto.
5. Vedä kondenssivesisäiliö vaakatasossa pois paikaltaan ja tyhjennä säiliö.
6. Kaada n. 1,5 litraa lämmintä vesijohtovettä kondenssivesisäiliöön.
7. Kallistele kondenssivesisäiliötä varovasti vaakatasossa ja tyhjennä säiliö, jotta laitteen hoitoaineen jäämät huuhtoutuvat pois.

### Laitteen tehohuollon jatkaminen

#### 1. Kaada n. 1,5 litraa lämmintä vesijohtovettä kondenssivesisäiliöön.

Pidä täytetty kondenssivesisäiliö vaakatasossa, jotta nestettä ei pääse valumaan.

#### 2. Työnnä kondenssivesisäiliö paikalleen lukitukseen saakka.

#### 3. Paina **Start/Reload** .

- ✓ Laitehuolto jatkuu.
  - ✓ Laitehuollon päätyttyä näytössä näkyy "End" ja kuulet äänimerkin.
4. Vedä kondenssivesisäiliö vaakatasossa pois paikaltaan ja tyhjennä säiliö.
5. Jos johdat kondenssiveden pois poistoletkulla:
- Poista tulppa kondenssivesisäiliön alapinnalta.
  - Aseta tulppa kondenssivesisäiliön yläpinnalla olevaan syvennykseen.

## fi Puhdistus ja hoito

6. Työnnä kondenssivesisäiliö paikalleen lukitukseen saakka.
7. Kytke laite pois päältä.  
→ "Laitteen kytkeminen pois päältä", Sivu 30

## 17 Puhdistus ja hoito

Puhdista ja hoida laitetta huolellisesti, jotta se pysyy pitkään toimintakuntoisena.

### 17.1 Puhdistukseen ja hoitoon liittyviä vinkkejä

|  |   |
|--|---|
| Pyyhi ulkokuorta ja valitsimia vain vedellä ja kostealla liinalla. | Laitteen osat säilyvät puhtaina ja hygieenisinä.                          |
| Poista kaikki pesuainejäämät, suihkejäämät tai muu lika heti.      | Tuoreet kertymät saa helpommin poistettua kokonaan.                       |
| Jätä laitteen luukku käytön jälkeen auki.                          | Jäännösvesi pääsee kuivumaa ja hajujen muodostumista laitteeseen vähenee. |

### 17.2 Kosteustunnistin

Laitteen kosteustunnistin määrittää, miten kosteaa pyykki on kuivauksen aikana. Laite muuttaa automaattiohjelman kestoja pyykin jäännöskosteuden mukaan.

#### Kosteustunnistimen puhdistus

Kosteustunnistimen pintaan voi kertyä ajan mittaan jäämiä kalkista, pesuaineista ja hoitoaineista. Puhdista kosteustunnistin säännöllisesti.

### HUOMIO!

Kovat tai karkeat esineet voivat vaurioittaa kosteustunnistinta.

- ▶ Älä käytä puhdistukseen kovia tai karkeita esineitä, hankausaineita tai teräsvillaa.

**Huomautus:** Jos laitetta ei puhdisteta kuvatulla tavalla, laitteen toimintaan voi tulla häiriöitä.

1. Avaa luukku.
2. Puhdista kosteustunnistin sienellä.

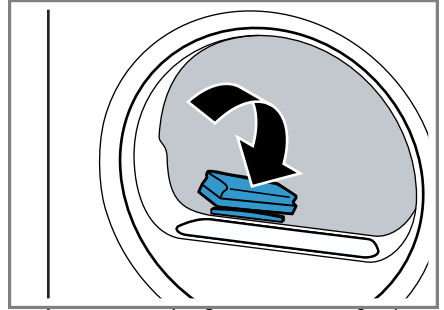

### 17.3 Kondenssivesisäiliön suodatin

Kondenssiveteen kertyy pyykistä kuivauksen aikana nukkaa. Kondenssivesisäiliössä oleva suodatin suojaa laitetta nukalta.

#### Puhdista kondenssivesisäiliön suodatin.

Suodatin puhdistuu automaattisesti, kun kondenssivesisäiliö tyhjenetään. Tarkasta suodatin säännöllisesti ja puhdista likaantunut suodatin.



1. Tyhjennä kondenssivesisäiliö.  
→ *"Kondenssivesisäiliön tyhjentäminen", Sivun 32*

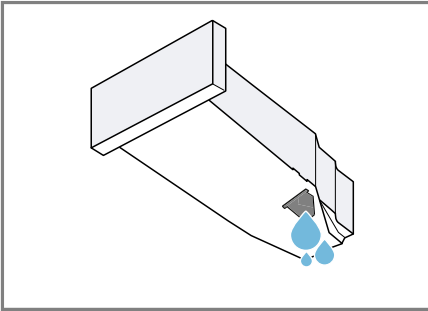

2. Ota suodatin pois paikaltaan.

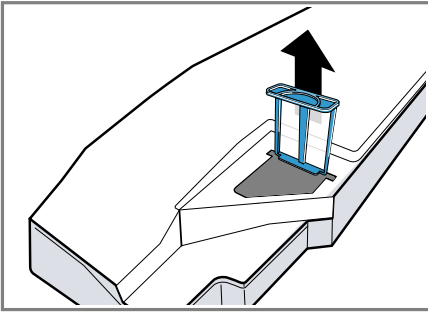

3. Puhdista suodatin juoksevalla, lämpimällä vedellä tai astianpesukoneessa.
4. Työnnä suodatin paikalleen vasteeseen saakka.

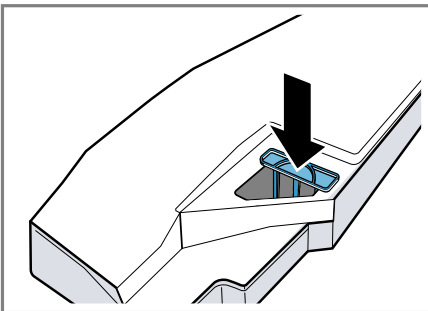

5. Työnnä kondenssivesisäiliön paikalleen.  
→ *"Kondenssivesisäiliön työntäminen paikalleen", Sivun 33*

## 18 Toimintahäiriöiden korjaaminen



Voit poistaa itse laitteen pienet toimintahäiriöt. Tutustu häiriöiden korjaamisesta annettuihin ohjeisiin ennen kuin otat yhteyden huoltopalveluun. Näin vältät turhia kustannuksia.

### VAROITUS



#### Sähköiskun vaara!

Epäasianmukaiset korjaukset ovat vaarallisia.

- ▶ Laitteen korjaustöitä saavat tehdä vain alan ammattilaiset.
- ▶ Laitteen korjaukseen saa käyttää vain alkuperäisiä varaosia.
- ▶ Jos laitteen verkkojohto vaurioituu, sen saa turvallisuussyistä vaihtaa vain valmistaja, sen huoltopalvelu tai vastaavan pätevyyden omaava henkilö.

| Vika   | Syy ja vianhaku  |
|--|--|
| "Hot" ja rumpu pyörii.   | Jäähdytysprosessi aktiivinen. <ol style="list-style-type: none"> <li>1. Tämä ei ole vika.</li> <li>2. Älä muuta ohjelmaa jäähdytysprosessin kuluessa.</li> </ol> <p><b>Huomautus:</b> Jäähdytysprosessi kestää enintään 10 minuuttia. Voit käyttää laitetta edelleen.</p>  |
| Huriseva ääni.   | Kompressori aktiivinen. <ul style="list-style-type: none"> <li>▶ Tämä ei ole vika - normaali käyttöäni.</li> </ul>   |
| Näyttö sammunut ja  <b>Start/Reload</b> vilkkuu. | Energiansäästötila on aktiivinen. <ul style="list-style-type: none"> <li>▶ Paina jotain valitsinta.</li> <li>✓ Näyttö palaa taas.</li> </ul>   |
| "CrE"  | Kun laitetta on käytetty jonkin aikaa, laite suosittelee automaattisesti tekemään kevyen laitehuollon. <ul style="list-style-type: none"> <li>▶ Kevyen laitehuollon suorittaminen.<br/>→ "<i>Laitehuolto</i>", Sivu 37</li> </ul>  |
|    | Nukkasihti on likaantunut. <ul style="list-style-type: none"> <li>▶ → "<i>Nukkasihtin puhdistus</i>", Sivu 30</li> </ul>   |
| Laite ei toimi.  | Verkkajohtojen pistoke ei ole liitetty. <ul style="list-style-type: none"> <li>▶ Liitä laite sähköverkkoon.</li> </ul> <hr/> Sulake on luennut sulakerasiassa. <ul style="list-style-type: none"> <li>▶ Tarkasta sulakerasiassa oleva sulake.</li> </ul> <hr/> Virransaanti on katkennut. <ul style="list-style-type: none"> <li>▶ Tarkista, toimivatko huoneen valot tai muut huoneessa olevat laitteet.</li> </ul> |
| Laite on taukotilassa, mutta rumpu pyörii.   | Jäähdytysprosessi aktiivinen. <ul style="list-style-type: none"> <li>▶ Tämä ei ole vika - toimenpiteitä ei tarvita.</li> </ul>   |

| <b>Vika</b>  | <b>Syy ja vianhaku</b>  |
|--|---|
| Rypistyminen.  | <p>Täyttömäärä on liian suuri.</p> <ul style="list-style-type: none"> <li>▶ Ota huomioon ohjelmien               <ul style="list-style-type: none"> <li>→ <i>"Ohjelmat", Sivu 25</i> suurin sallittu täyttömäärä.</li> </ul> </li> </ul> <hr/> <p>Pyykki on kuivauksen jälkeen liian kauan rummussa.</p> <ol style="list-style-type: none"> <li>1. Poista pyykki rummusta heti kuivauksen jälkeen.</li> <li>2. Levitä vaatekappaleet jäähtymistä varten.</li> </ol> <hr/> <p>Tekstiililajille on asetettu tarkoitukseen sopimaton ohjelma.</p> <ul style="list-style-type: none"> <li>▶ Aseta tekstiililajille sopiva ohjelma.               <ul style="list-style-type: none"> <li>→ <i>"Ohjelmat", Sivu 25</i></li> </ul> </li> </ul> <hr/> <p>Siliäviä teksteilejä kuivattu liian kauan.</p> <ul style="list-style-type: none"> <li>▶ → <i>"Kuivaustavoitteen muuttaminen", Sivu 24.</i></li> <li>▶ → <i>"Kuivaustavoitteen säätäminen", Sivu 24.</i></li> </ul> <hr/> <p>Rypistymisestä ei aktivoitu.</p> <ul style="list-style-type: none"> <li>▶ Aktivoi rypistymisestä.               <ul style="list-style-type: none"> <li>→ <i>"Valitsimet", Sivu 22</i></li> </ul> </li> </ul> |
|  ja ohjelma keskeytynyt. | <p>Kondenssivesisäiliö täynnä.</p> <ol style="list-style-type: none"> <li>1. → <i>"Kondenssivesisäiliön tyhjentäminen", Sivu 32.</i></li> <li>2. → <i>"Kondenssivesisäiliön työntäminen paikalleen", Sivu 33.</i></li> <li>3. → <i>"Pesuohjelman käynnistäminen", Sivu 30.</i></li> </ol> <hr/> <p>Poistovesiletku on taittunut tai puristuksissa.</p> <ol style="list-style-type: none"> <li>1. Varmista, että poistovesiletku ei ole taittunut tai puristuksissa.</li> <li>2. Asenna poistovesiletku siten, että siinä ei ole taitteita.</li> </ol> <hr/> <p>Poistovesiletkua ei ole liitetty oikein.</p> <ul style="list-style-type: none"> <li>▶ Varmista, että poistovesiletku on liitetty oikein.               <ul style="list-style-type: none"> <li>→ <i>"Poistovesiletkun liittäminen", Sivu 13</i></li> </ul> </li> </ul> <hr/> <p>Poistovesiletku on tukossa.</p> <ul style="list-style-type: none"> <li>▶ Huuhtelee poistovesiletku vesijohtovedellä.</li> </ul> <hr/> <p>Kondenssivesisäiliön suodatin on likaantunut.</p> <ul style="list-style-type: none"> <li>▶ → <i>"Puhdista kondenssivesisäiliön suodatin.", Sivu 40.</i></li> </ul>                                 |
| Kondenssivettä kondenssivesisäiliössä, vaikka poistovesiletku on liitetty.                               | <p>Jäljellä oleva kondenssivesi voi jäädä kondenssivesisäiliöön.</p> <ul style="list-style-type: none"> <li>▶ Tämä ei ole vika - toimenpiteitä ei tarvita.</li> </ul> <hr/> <p>Poistovesiletkua ei ole liitetty oikein.</p> <ul style="list-style-type: none"> <li>▶ Varmista, että poistovesiletku on liitetty oikein.               <ul style="list-style-type: none"> <li>→ <i>"Poistovesiletkun liittäminen", Sivu 13</i></li> </ul> </li> </ul>  |

| Vika   | Syy ja vianhaku  |
|--|--|
| Ohjelma ei käynnisty.  | <p>Lapsilukko on aktivoitu.</p> <ul style="list-style-type: none"> <li>▶ → "Lapsilukon deaktivointi", Sivu 33</li> </ul> <p>Valitsinta  <b>Start/Reload</b> ei ole painettu.</p> <ul style="list-style-type: none"> <li>▶ Paina  <b>Start/Reload</b> .</li> </ul> <p>Mitään ohjelmaa ei ole asetettu.</p> <ol style="list-style-type: none"> <li>1. → "Ohjelman asettaminen", Sivu 29.</li> <li>2. → "Pesuohjelman käynnistäminen", Sivu 30.</li> </ol>  |
| Ohjelman kesto-aika muuttuu kuivauksen aikana.                                     | <p>Ohjelman kulku optimoidaan elektronisesti. Ohjelman kesto-aika voi tämän takia muuttua.</p> <ul style="list-style-type: none"> <li>▶ Tämä ei ole vika - toimenpiteitä ei tarvita.</li> </ul>  |
| Pumpun käyntiääni.   | <p>Kondenssivesipumppu aktiivinen.</p> <ul style="list-style-type: none"> <li>▶ Tämä ei ole vika - normaali käyttöääni.</li> </ul>   |
| Suriseva ääni.   | <p>Kompressorin tuuletus aktiivinen.</p> <ul style="list-style-type: none"> <li>▶ Tämä ei ole vika - normaali käyttöääni.</li> </ul>   |
| Kuivausaika on liian pitkä.  | <p>Nukkasuhti on likaantunut.</p> <ul style="list-style-type: none"> <li>▶ → "Nukkasuhtin puhdistus", Sivu 30</li> </ul> <p>Ympäristön lämpötila on yli 30 °C.</p> <ul style="list-style-type: none"> <li>▶ Varmista, että ympäristön lämpötila on alle 30 °C.</li> </ul> <p>Ympäristön lämpötila on alle 15 °C.</p> <ul style="list-style-type: none"> <li>▶ Varmista, että ympäristön lämpötila on yli 15 °C.</li> </ul> <p>Riittämätön ilmankierto laitteen sijoituspaikassa.</p> <ul style="list-style-type: none"> <li>▶ Tuuleta laitteen sijoituspaikka.</li> </ul> <p>Laitteen tuuletusaukko on tukossa.</p> <ul style="list-style-type: none"> <li>▶ Varmista, että laitteen tuuletusaukko on vapaana.</li> </ul> <p>Lämmönvaihdin on likaantunut.</p> <ul style="list-style-type: none"> <li>▶ Kevyen laitehuollon suorittaminen.<br/>→ "Laitehuolto", Sivu 37</li> </ul> |
|  | <p>Automaattinen itsepuhdistus huuhtelee laitteen lämmönvaihtimen.</p> <ol style="list-style-type: none"> <li>1. Tämä ei ole vika.</li> <li>2. Älä vedä kondenssivesisäiliötä ulos.</li> <li>3. Älä keskeytä ohjelmaa.</li> </ol>  |
| Laitteesta valuu vettä.  | <p>Laitetta ei ole asennettu suoraan asentoon.</p> <ul style="list-style-type: none"> <li>▶ → "Laitteen suorittaminen", Sivu 15</li> </ul> <p>Poistovesiletkua ei ole liitetty oikein.</p> <ul style="list-style-type: none"> <li>▶ Varmista, että poistovesiletku on liitetty oikein.<br/>→ "Poistovesiletkun liittäminen", Sivu 13</li> </ul>  |

| <b>Vika</b>                        | <b>Syy ja vianhaku</b>  |
|------------------------------------|---|
| Pyykki on liian kosteaa.           | <p>Tekstiililajille on asetettu tarkoitukseen sopimaton ohjelma.</p> <ul style="list-style-type: none"> <li>▶ Aseta jälkikuivausta varten aikaohjattu ohjelma.<br/>→ <i>"Ohjelmat", Sivu 25</i></li> </ul>  |
|                                    | <p>Virransaanti on katkennut.</p> <ul style="list-style-type: none"> <li>▶ Tarkista, toimivatko huoneen valot tai muut huoneessa olevat laitteet.</li> </ul>  |
|                                    | <p>Täyttömäärä on liian suuri.</p> <ul style="list-style-type: none"> <li>▶ Ota huomioon ohjelmien<br/>→ <i>"Ohjelmat", Sivu 25</i> suurin sallittu täyttömäärä.</li> </ul>   |
|                                    | <p>Lämmin pyykki tuntuu ohjelman päätyttyä kosteammalta kuin se todella on.</p> <ol style="list-style-type: none"> <li>1. Poista pyykki rummusta heti kuivauksen jälkeen.</li> <li>2. Levitä vaatekappaleet jäähtymistä varten.</li> </ol>  |
|                                    | <p>Asetettu tarkoitukseen sopimaton kuivaustavoite.</p> <ul style="list-style-type: none"> <li>▶ → <i>"Kuivaustavoitteen muuttaminen", Sivu 24.</i></li> </ul>  |
|                                    | <p>Kuivaustavoitetta ei ole sovitettu oikeaksi.</p> <ul style="list-style-type: none"> <li>▶ → <i>"Kuivaustavoitteen säätäminen", Sivu 24.</i></li> </ul>   |
|                                    | <p>Täyttömäärä liian pieni.</p> <ul style="list-style-type: none"> <li>▶ Aseta jälkikuivausta varten aikaohjattu ohjelma.<br/>→ <i>"Ohjelmat", Sivu 25</i></li> </ul>   |
|                                    | <p>Kosteustunnistin likaantunut.</p> <ul style="list-style-type: none"> <li>▶ → <i>"Kosteustunnistimen puhdistus", Sivu 40.</i></li> </ul>  |
|                                    | <p>Kuivaus keskeytynyt ja kondenssivesisäiliö täyttynyt.</p> <ol style="list-style-type: none"> <li>1. → <i>"Kondenssivesisäiliön tyhjentäminen", Sivu 32.</i></li> <li>2. → <i>"Kondenssivesisäiliön työntäminen paikalleen", Sivu 33.</i></li> <li>3. → <i>"Pesuohjelman käynnistäminen", Sivu 30.</i></li> </ol> |
| Laitteessa on epämiellyttävä haju. | <p>Laitteessa on kiinni tarttunutta likaa tai laite on ollut käyttämättä yli kuukauden ajan.</p> <ul style="list-style-type: none"> <li>▶ Suorita laitteen tehohoolto.<br/>→ <i>"Laitehoolto", Sivu 37</i></li> </ul>   |

## 19 Kuljetus, säilytys ja hävittäminen

### 19.1 Laitteen valmistelu kuljetusta varten

#### HUOMIO!

Jos laitetta käytetään heti kuljetuksen jälkeen, laitteen sisältämä kylmäaine voi aiheuttaa laitevaurioita.

- ▶ Anna laitteen seistä heti kuljetuksen jälkeen paikallaan kaksi tuntia ennen kuin otat laitteen käyttöön.

**Ohje:** Laitteessa voi olla jäännösverttä, joka voi tippua kuljetuksen aikana ulos. Kuljeta laite pystyasennossa.

#### Vaativuudet

- Kondenssivesisäiliö on tyhjennetty. Kondenssivesisäiliön tyhjentäminen → *Sivu 32*
- Laite on kytketty päälle. → "*Laitteen kytkeminen päälle*", *Sivu 29*

1. Aseta haluamasi ohjelma → *Sivu 29*.

2. Käynnistä ohjelma → *Sivu 30* ja odota 5 minuuttia.

✓ Kondenssivesi on pumpattu pois.

3. Kytke laite pois päältä. → "*Laitteen kytkeminen pois päältä*", *Sivu 30*

4. Poista poistovesiletku liitoskohdasta. → "*Poistovesiliitännän liitännätyypit*", *Sivu 14*

5. Varmista, että laitteen poistovesiletku ei pääse irtoamaan tahattomasti.

Varmista, että poistovesiletku ei taitu.

6. Tyhjennä kondenssivesisäiliö → *Sivu 32*.

7. Työnnä kondenssivesisäiliön paikalleen → *Sivu 33*.

8. Irrota laitteen verkkopistoke sähköverkosta.

✓ Laite on valmis kuljetettavaksi.

### 19.2 Käytöstä poistetun laitteen hävittäminen

Ympäristön huomioivan hävittämisen avulla arvokkaita raaka-aineita voidaan käyttää uudelleen.

#### VAROITUS Terveysriski!

Lapset voivat leikkiessään lukita itsensä vahingossa laitteeseen ja joutua hengenvaaraan.

- ▶ Älä sijoita laitetta sellaisen oven taakse, joka vaikeuttaisi laitteen oven avaamista tai estäisi sen avaamisen.
- ▶ Vedä käytöstä poistettujen laitteiden verkkojohdon pistoke irti, katkaise verkkojohto ja riko laitteen ovenssa oleva lukko siten, että laitteen luukkua ei saa enää suljettua.

#### VAROITUS Tulipalovaara!

Laitteessa käytettävä kylmäaine R290 on ympäristöystävällistä mutta palavaa. Jos laitetta ei hävitetä asianmukaisesti, se voi syttyä.

- ▶ Hävitä laite asianmukaisesti.
- ▶ Varo vahingoittamasta kylmäainekierron putkia.

1. Irrota verkkojohdon pistoke pistorasiasta.

2. Katkaise verkkojohto.

3. Hävitä laite ympäristöystävällisesti.

Tarkempia tietoja kierrätysmahdollisuuksista saat kodinkoneliikkeistä sekä paikkakuntasi jätehuollosta vastaavilta viranomaisilta.



Tämän laitteen merkintä perustuu käytettyjä sähkö- ja elektroniikkalaitteita (waste electrical and electronic equipment - WEEE) koskevaan direktiiviin 2012/19/EU. Tämä direktiivi määrittää käytettyjen laitteiden palautus- ja kierrätys-säännökset koko EU:n alueella.

## 20.1 Mallinumero (E-nro) ja valmistusnumero (FD)

Mallinumero (E-nro) ja valmistusnumero (FD) on merkitty koneen tyyppikilpeen.

Tyyppikilpi sijaitsee mallista riippuen:

- oven sisäpuolella.
- huoltoluukun sisäpuolella.
- laitteen taustapuolella.

Merkitse laitteen tiedot ja huoltopalvelun puhelinnumero muistiin, niin löydät ne taas nopeasti.

## 20 Huoltopalvelu

Ekosuunnittelua koskevan asetuksen mukaisia toiminnan kannalta oleellisia osia on saatavilla huoltopalvelumme kautta vähintään 10 vuoden ajan laitteen markkinoille saattamisen jälkeen Euroopan talousalueella.

**Huomautus:** Huoltopalvelu on valmistajan takuun puitteissa maksuton.

Lisätietoja käyttömaan takuuajasta ja takuehdoista saat huoltopalvelustamme, jälleenmyyjältäsi tai verkkosivuiltamme.















Kun otat yhteyden huoltopalveluun, tarvitset laitteen mallinumeron (E-Nr.) ja valmistusnumeron (FD).

Huoltopalvelun yhteystiedot löytyvät oheisesta huoltopalveluluettelosta tai internet-sivuiltamme.







## 21 Kulutustiedot

Ohjelma  **Puuvilla Eco** (merkitty "nuolella") sopii normaalimäärän puuvillapyykin kuivaamiseen, ja se on yhdistetyn energiankulutuksen kannalta tehokkain määrän puuvillapyykin kuivaamiseen. Energiamerkissä ilmoitetut tämän ohjelman kulutusarvot perustuvat pyykin kosteuspitoisuuteen 60 %. Muille ohjelmille ilmoitetut arvot ovat ohjearvoja, ja ne on määritetty voimassa oleva normin EN61121 perusteella.

Todelliset arvot saattavat poiketa ilmoitetuista arvoista kankaan tyyppistä, kuivattavan pyykin kokoonpanosta, kankaan jäännöskosteudesta, asetetusta kuivausasteesta, täyttömäärästä, ympäristöolosuhteista ja lisätoimintojen aktivoinnista riippuen. Laitteen näytössä ohjelman valinnan yhteydessä näytetty ohjelman todennäköinen kesto / ajastusaika perustuu laitteen toimitustilassa pyykinperuskoneen linkousnopeuteen 1000 r/min.

| Ohjelma   | Loppukosteus (%) | Täyttö määrä (kg) | Linkousnopeus (r/min) | Lähtökosteus (%) | Ohjelman kesto (h:min) | Energiankulutus (kWh/jakso) |
|---|------------------|-------------------|-----------------------|------------------|------------------------|-----------------------------|
| Puuvilla +  Cupboard Dry   | -1,5             | 9,0               | 1400                  | 50               | 2:59                   | 2,07                        |
| Puuvilla +  Cupboard Dry   | -1,5             | 4,5               | 1400                  | 50               | 2:16                   | 1,42                        |
| Puuvilla +  Cupboard Dry   | -1,5             | 9,0               | 1000                  | 60               | 3:19                   | 2,36                        |
| Puuvilla +  Cupboard Dry   | -1,5             | 4,5               | 1000                  | 60               | 2:27                   | 1,58                        |
| Puuvilla +  Cupboard Dry  | -1,5             | 9,0               | 800                   | 70               | 3:39                   | 2,65                        |
| Puuvilla +  Cupboard Dry | -1,5             | 4,5               | 800                   | 70               | 2:38                   | 1,74                        |
|  Puuvilla Eco             | 0,0              | 9,0               | 1400                  | 50               | 2:38                   | 1,77                        |
|  Puuvilla Eco             | 0,0              | 4,5               | 1400                  | 50               | 1:51                   | 1,09                        |
|  Puuvilla Eco             | 0,0              | 9,0               | 1000                  | 60               | 2:56                   | 2,05                        |
|  Puuvilla Eco             | 0,0              | 4,5               | 1000                  | 60               | 2:01                   | 1,25                        |
|  Puuvilla Eco             | 0,0              | 9,0               | 800                   | 70               | 3:14                   | 2,34                        |
|  Puuvilla Eco             | 0,0              | 4,5               | 800                   | 70               | 2:12                   | 1,41                        |
| Puuvilla +  Iron Dry     | 12,0             | 9,0               | 1400                  | 50               | 1:47                   | 1,19                        |
| Puuvilla +  Iron Dry     | 12,0             | 4,5               | 1400                  | 50               | 1:12                   | 0,70                        |



| Ohjelma   | Loppukosteus (%) | Täyttömäärä (kg) | Linkoussnopeus (r/min) | Lähtökosteus (%) | Ohjelman kesto (h:min) | Energiankulutus (kWh/jakso) |
|---|------------------|------------------|------------------------|------------------|------------------------|-----------------------------|
| Puuvilla +  Iron Dry         | 12,0             | 9,0              | 1000                   | 60               | 2:07                   | 1,49                        |
| Puuvilla +  Iron Dry         | 12,0             | 4,5              | 1000                   | 60               | 1:23                   | 0,87                        |
| Puuvilla +  Iron Dry         | 12,0             | 9,0              | 800                    | 70               | 2:28                   | 1,79                        |
| Puuvilla +  Iron Dry         | 12,0             | 4,5              | 800                    | 70               | 1:34                   | 1,03                        |
| Synteettiset +  Cupboard Dry | 2,0              | 3,5              | 800                    | 40               | 1:00                   | 0,55                        |
| Synteettiset +  Cupboard Dry | 2,0              | 3,5              | 600                    | 50               | 1:09                   | 0,67                        |

## 22 Tekniset tiedot

|  |   |
|--|---|
| Laitteen korkeus   | 84,2 cm   |
| Laitteen leveys  | 59,8 cm   |
| Laitteen syvyys  | 61,3 cm   |
| Laitteen syvyys luukku suljettuna  | 64,8 cm   |
| Laitteen syvyys luukku avattuna  | 109,6 cm  |
| Paino  | 50,1 kg   |
| Suurin sallittu täyttömäärä  | 9,0 kg  |
| Verkköjännite  | 220-240 V, 50 Hz  |
|  Pienin sallittu asennussulake | 10 A  |
| Nimellisteho   | 800 W   |
| Ottoteho   | <ul style="list-style-type: none"> <li>■ Pois päältä-tila: 0,15 W</li> <li>■ Päälle jätetty-tila: 0,50 W</li> </ul> |

Käyttöympäristön lämpötila

- Vähintään: 5 °C
- Enintään: 35 °C

Verkkoliitäntäjohdon pituus 145 cm

Tuote sisältää energiatehokkuusluokkaan F kuuluvia valonlähteitä. Valonlähteitä on saatavilla varaosina. Ne saa vaihtaa vain koulutettu ammattihenkilö. Lisätietoja laitemallistasi löydät internetistä osoitteesta <https://eprel.ec.europa.eu/><sup>1</sup>. Tämä verkko-osoite linkittyy viralliseen EU-tuotetietokantaan EPREL. Noudata sitten mallihakua koskevia ohjeita. Mallitunnus muodostuu tyyppikilvessä mallinumeron (E-Nr.) vinoviivan edessä olevista merkeistä. Vaihtoehtoisesti löydät mallitunnuksen myös EU-energiamerkin ensimmäiseltä riviltä.

<sup>1</sup> Koskee vain Euroopan talousalueen maita





FI BSH Hausgeräte GmbH:n Siemens AG:n rekisteröimän tavaramerkkilisenssin alaisena valmistama

**BSH Hausgeräte GmbH**  
Carl-Wery-Straße 34  
81739 München, GERMANY  
[siemens-home.bsh-group.com](http://siemens-home.bsh-group.com)



9001884402 (030823)

fi