

Constructa

מכונת כביסה

CGA144G3IL

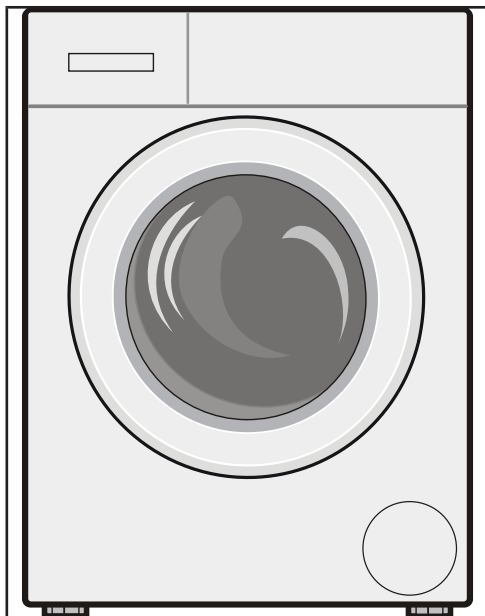

מדריך למשתמש והוראות התקנה



לקבלת מידע נוסף, עיין במדריך למשתמש דיגיטלי.

תוכן העניינים

25	11 כביסה	4	1 בטיחות
25	11.1 הכנת הכביסה	4	1.1 הנחיות כלליות
26	11.2 סימוני טיפול בתוויות הטיפול	4	1.2 שימוש בהתאם ליעוד
26	12 חומרי כביסה וחומרי טיפול	4	1.3 הגבלות על קבוצת המשתמשים
26	13 הפעלה בסיסית	4	1.4 התקנה בטוחה
26	13.1 הדלקת המכשיר	6	1.5 הפעלה בטיחותית
26	13.2 הגדרת תוכנית	8	1.6 ניקוי ותחזוקה בטיחותיים
26	13.3 פתיחת הדלת	9	2 מניעת נזקי רכוש
27	13.4 טעינת כביסה	9	3 שמירה על הסביבה וחיסכון
27	13.5 הכנסת עזר המינון	9	באנרגיה
27	13.6 שימוש בעזר המינון	9	3.1 השלכת האריזה
27	13.7 מילוי של חומר כביסה וחומר טיפול	9	3.2 חסכון בחשמל ובמשאבים
28	13.8 התחלת תוכנית	10	3.3 מצב חיסכון באנרגיה
28	13.9 השריית כביסה	10	4 התקנה וחיבור
28	13.10 הוספת כביסה	10	4.1 הוצאת המכשיר מאריזתו
28	13.11 ביטול תוכנית	10	4.2 היקף האספקה
28	13.12 המשכת תוכנית בעת עצירת שטיפה	10	4.3 דרישות עבור מקום ההצבה
29	13.13 הסרת כביסה	11	4.4 הסרת אבטוחי הובלה
29	13.14 כיבוי המכשיר	12	4.5 חיבור המכשיר
29	14 נעילה מפני ילדים	13	4.6 יישור המכשיר
29	14.1 הפעלת הנעילה מפני ילדים	14	5 לפני השימוש הראשון
29	14.2 ביטול הנעילה מפני ילדים	14	5.1 התחלת הליך כביסה ריק
29	15 הגדרות בסיסיות	15	6 הכרת המכשיר שלכם
29	15.1 סקירת ההגדרות הבסיסיות	15	6.1 מכשיר
29	15.2 שינוי ההגדרות הבסיסיות	15	6.2 מגירת חומר כביסה
30	16 ניקוי ותחזוקה	16	6.3 לוח הבקרה
30	16.1 ניקוי התוף	17	7 תצוגה
30	16.2 ניקוי מגירת חומר הכביסה	19	8 לחצנים
31	16.3 ניקוי משאבת התמיסה	21	9 תוכניות
33	16.4 ניקוי שרוול הגומי	25	10 אביזרים

34	17 תיקון תקלות
39	17.1 שחרור חירום
39	17.2 הפעילו את המכונה מחדש.
39	18 הובלה, אחסון והשלכה לאשפה
39	18.1 פירוק המכשיר
39	18.2 התקנת מאבטחי הובלה
39	18.3 החזרת המכשיר לשימוש
40	18.4 השלכת מכשיר הישן
40	19 שירות לקוחות
	19.1 מספר המוצר (E-Nr) ומספר הייצור (FD)
40	
41	20 ערכי צריכה
41	21 מפרטים טכניים

שימו לב להוראות הבטיחות להלן.

1.1 הנחיות כלליות



- קראו בקפידה את הוראות ההפעלה.
- שמרו על הוראות ההפעלה וכן על מסמכי המוצר במקום בטוח לעיון עתידי או עבור הבעלים הבאים.
- אל תחברו את המכשיר אם התגלו נזקי הובלה.

1.2 שימוש בהתאם לייעוד

- יש להשתמש במכשיר רק:
- לכיבוס בדים שניתן לכבס במכונה וצמר לכביסה ביד בהתאם לתווית הכביסה.
 - באמצעות מי ברז ואבקת כביסה רגילה וחומרי ניקוי המתאימים למכונת כביסה.
 - במשק בית פרטי ובחדרים סגורים בסביבה הביתית.
 - עד לגובה של 4000 מטר מעל פני הים.

1.3 הגבלות על קבוצת המשתמשים

מכשיר זה יכול להיות מופעל ע"י ילדים מעל מגיל 8 וע"י אנשים בעלי מגבלות פיסיות, חושיות או מנטליות או אנשים חסרי נסיון ו/או ידע, כאשר הם נמצאים תחת פיקוח או אם עברו הדרכה בקשר להפעלה בטוחה של המכשיר והבינו את הסכנות הנובעות ממנה. אין לאפשר לילדים לשחק במכשיר. אסור לילדים לבצע ניקיון ותחזוקה ללא השגחה. הרחיקו את ילדים מתחת לגיל 3 וחיות בית מהמכשיר.

1.4 התקנה בטוחה

⚠ אזהרה – סכנת התחשמלות!

התקנה לא מקצועית היא מסוכנת. חברו והפעילו את המכשיר רק בהתאם למפרט המצוין בלוחית הדירוג.

- ◀ חברו את המכשיר לאספקת חשמל עם זרם חלופי רק דרך שקע המותקן כהלכה עם הארקה.
- ◀ יש להתקין כהלכה את מערכת מוליך ההגנה של ההתקנה החשמלית הביתית. ההתקנה מוכרחה להיות בעלת חתך רוחב גדול דיו.
- ◀ בעת שימוש במפסק זרם שיורי, יש להשתמש אך ורק בסוג בעל הסימן .
- ◀ אין לצייד את המכשיר בהתקן כיבוי חיצוני, לדוגמה, טיימר או שלט רחוק.
- ◀ כאשר המכשיר הורכב, על התקע של כבל החשמל להיות נגיש, או אם גישה חופשית בלתי אפשרית, יש לשלב בהתקנה החשמלית הקבועה מפסק בידוד בהתאם לכללי ההתקנה.
- ◀ בעת התקנת המכשיר, בדקו שכבל החשמל לא נתפס או לא ניזוק.
- ◀ בידוד פגום של הכבל החשמלי מהווה סכנה.
- ◀ אין להביא את הכבל החשמלי במגע עם חלקי מכשיר חמים או מקורות חום.
- ◀ אין להביא את הכבל החשמלי במגע עם חודים או קצוות חדים.
- ◀ אין לקפל את הכבל החשמלי, למעוך או לשנות אותו.

⚠ אזהרה – סכנת שריפה!

- ◀ כבל חשמלי מוארך ומתאם לא מורשים מהווים סכנה.
- ◀ אין להשתמש בכבל מאריך או במפצל שקעים.
- ◀ מותר להשתמש רק במתאם ובכבלי חשמל המורשים ע"י היצרן.
- ◀ כאשר כבל החשמל קצר מדי ואין כבל חשמל ארוך יותר, צרו קשר עם חשמלאי כדי להתאים את ההתקנה בבית.

⚠ אזהרה – סכנת פציעה!

- ◀ משקלו הגבוה של המכשיר עלול לגרום לפציעות בזמן ההרמה.
- ◀ אסור להרים את המכשיר לבד.
- ◀ בעת הרכבת מכשיר זה באופן שגוי בעמוד כביסה-ייבוש, המכשיר שהורכב עלול ליפול.
- ◀ יש לחבר את המייבש למכונת כביסה אך ורק בעזרת רכיב החיבור של יצרן המייבש. שיטת הרכבה אחרת אינה מותרת.
- ◀ אין להרכיב מכשיר זה בעמוד כביסה-ייבוש, אם יצרן המייבש אינו מציע רכיב חיבור מתאים.
- ◀ אין להרכיב באותו עמוד כביסה-ייבוש מכשירים של יצרנים שונים, במידות עומק ורוחב שונות.
- ◀ אין להעמיד עמוד כביסה-ייבוש על הגבהה. המכשירים עלולים להתהפך.

⚠ אזהרה – סכנת חנק!

- ילדים עלולים לכסות את הראש באריזות ולהילכד ולהיחנק בהן.
- ◀ הריחקו את האריזות מהילדים.
- ◀ אין להתיר לילדים לשחק בחומרי האריזה.

⚠ זהירות – סכנת פציעה!

- במהלך הפעולה, המכשיר רועד או זז ממקומו.
- ◀ הצב את המכשיר על משטח נקי, ישר ויציב.
- ◀ יישר את המכשיר בעזרת רגליות מכשיר ופּלס.
- בעת חיבור שגוי של צינורות וחיבורים חשמליים קיימת סכנת מעידה.
- ◀ חבר את הצינורות והחיבורים החשמליים כך שלא תהיה סכנת מעידה.
- אם מזיזים את המכשיר על חלקים בולטים, כגון דלת המכשיר, החלקים עלולים להישבר.
- ◀ אין להניע את המכשיר על רכיבים בולטים.

⚠ זהירות – סכנת היחטכות!

- בעת מגע, שוליים חדים של המכשיר עלולים לגרום לפציעות חתך.
- ◀ אין לגעת בשוליים החדים של המכשיר.
- ◀ השתמש בכפפות הגנה בעת ההתקנה וההובלה של המכשיר.

1.5 הפעלה בטיחותית

⚠ אזהרה – סכנת התחשמלות!

- מכשיר פגום או חיבור חשמלי פגום מהווים סכנה.
- ◀ לעולם אין להפעיל מכשיר שניזוק.
- ◀ אין למשוך את הכבל החשמלי, כדי לנתק את המכשיר מהחשמל. שלפו תמיד את התקע של כבל החיבור לחשמל.
- ◀ שלפו מיד את הכבל החשמלי אם הוא או המכשיר ניזוקו, או נתקו את הנתוך בתיבת הנתיכים וסגרו את ברז המים.
- ◀ פנו לשירות הלקוחות. –עמוד 40
- חדירת לחות עלולה לגרום להתחשמלות.
- ◀ מותר להשתמש במכשיר רק בחדרים סגורים.
- ◀ אין לחשוף את המכשיר לחום וללחות גבוהים.
- ◀ אין להשתמש במכשיר ניקוי בקיטור, בניקוי בלחץ גבוה, בצינורות או במתזים לצורך ניקוי המכשיר.

⚠ אזהרה – סכנה לנזק בריאותי!

ילדים עלולים להילכד במכשיר ולהיקלע לסכנת חיים.

- ◀ אין להציב את המכשיר מאחורי הדלת, שתחסום או תמנע את פתיחת דלת המכשיר.
- ◀ שלפו את תקע הכבל החשמלי במכשירים מושבתים, חתכו את הכבל החשמלי והשמידו את מנעול דלת המכשיר כך שדלת המכשיר לא תוכל יותר להיסגר.
- בסחיטה של פריטי כביסה גדולים ואטומים למים, עלול להיווצר חוסר איזון שיגרום לפציעות.
- ◀ אין לכבס או לסחוט במכונה פריטי כביסה גדולים ואטומים למים, כגון שמיכות או מגיני מזרון.

⚠ אזהרה – סכנת חנק!

ילדים עלולים לשאוף או לבלוע חלקים קטנים ולהיחנק.

- ◀ יש להרחיק חלקים קטנים מילדים.
- ◀ אין להתיר לילדים לשחק בחלקים קטנים.

⚠ אזהרה – סכנת הרעלה!

שאיפת חומר ניקוי או מוצר טיפוח עלולה להוביל להרעלה.

- ◀ במקרה של לגימה משמעותית, הזעק עזרה רפואית.
- ◀ אחסן חומרי ניקוי וחומרי טיפוח הרחק מהישג ידם של ילדים.

⚠ אזהרה – סכנת התפוצצות!

- אם הכביסה עברה טיפול מקדים בחומר ניקוי דליק המכיל חומר ממיס, היא עלולה לגרום לפיצוץ בתוך המכונה.
- ◀ לפני הכיבוס, יש לשטוף במים באופן יסודי כביסה שעברה טיפול מקדים.

⚠ זהירות – סכנת פציעה!

- אם מטפסים או עולים על המכשיר, הכיסוי העליון עלול להישבר.
- ◀ אין לטפס או לעלות על המכשיר.
- בעת ישיבה או הישענות על הדלת הפתוחה, המכשיר עלול להתהפך.
- ◀ אין לשבת או להישען על דלת המכשיר.
- ◀ אין להניח עצמים על דלת המכשיר.
- אחיזה בתוף המסתובב עלולה לגרום לפציעות בידיים.
- ◀ לפני האחיזה, המתן לעצירה מלאה של התוף.

⚠️ זהירות – סכנת צריבה!

תמיסת הכביסה מתחממת בעת שטיפה בטמפרטורות גבוהות.
 ◀ אין לגעת בתמיסת הכביסה החמה.

⚠️ זהירות – סכנת כוויות מחומרים כימיים!

בעת הפתיחה של מגירת חומר הכביסה, חומר כביסה וחומר טיפוח עלולים להתיז מהמכשיר. מגע בעיניים או בעור עלול לגרום לגירויים.
 ◀ במקרה של מגע בחומר ניקוי או בחומר טיפוח, יש לשטוף את העיניים או העור באופן יסודי במים צלולים.
 ◀ במקרה של לגימה משמעותית, הזעק עזרה רפואית.
 ◀ אחסן חומרי ניקוי וחומרי טיפוח הרחק מהישג ידם של ילדים.

1.6 ניקוי ותחזוקה בטיחותיים**⚠️ אזהרה – סכנת התחשמלות!**

תיקונים לא מקצועיים עלולים להיות מסוכנים.
 ◀ לעולם אין לבצע שינויים טכניים במכשיר או במאפייני המכשיר.
 ◀ רק בעלי מקצוע מיומנים רשאים לבצע תיקונים במכשיר.
 ◀ מותר להשתמש רק בחלקי חילוף מקוריים לצורך תיקון המכשיר.
 ◀ במידה והכבל החשמלי של מכשיר זה פגום, יש להחליפו ע"י היצרן או ע"י שירות הלקוחות של היצרן או אדם מיומן דומה על מנת למנוע סכנות. חדירת לחות עלולה לגרום להתחשמלות.
 ◀ לפני הניקוי יש לנתק את תקע החשמל או לכבות את הנת"ך בארון החשמל.
 ◀ אין להשתמש במכשיר ניקוי בקיטור, בניקוי בלחץ גבוה, בצינורות או במתזים לצורך ניקוי המכשיר.

⚠️ אזהרה – סכנת פציעה!

השימוש בחלפים ובאביזרים לא מקוריים מסוכן.
 ◀ השתמש אך ורק בחלפים מקוריים ובאביזרים מקוריים של היצרן.

⚠️ אזהרה – סכנת הרעלה!

בעת שימוש בחומרי ניקוי שמכילים חומר ממיס, עלולים להיווצר אדים רעילים.
 ◀ אין להשתמש בחומרי ניקוי שמכילים חומר ממיס.

2 מניעת נזקי רכוש

שימו לב!

- ◀ מותר להשתמש רק בצינורות המים שסופקו עם המכשיר או בצינורות חלופיים מקוריים.
- ◀ אין להשתמש שוב בצינורות מים משומשים.
- ◀ הפעלה עם מים מלוכלכים או חמים מדי עלולה לגרום נזקים לחפצים או למכשיר.
- ◀ הפעילו את המכשיר עם מי ברז קרים בלבד.
- ◀ חומרי ניקוי לא מתאימים עלולים לפגוע במשטחי המכשיר.
- ◀ אין להשתמש בתכשירי ניקוי חריפים או שורטים.
- ◀ אין להשתמש בתכשירי ניקוי שמכילים אחוז גבוה של אלכוהול.
- ◀ אין להשתמש בכריות קרצוף קשות או בספוגי ניקוי שוחקים.
- ◀ יש לנקות את המכשיר אך ורק בעזרת מים ומטלית רכה ולחה.
- ◀ בעת מגע במכשיר, יש להסיר מיד את כל שאריות חומר הכביסה, שאריות התרסים או המשקעים.

- ◀ מינון שגוי של מרככי כביסה, חומרי כביסה, חומרי טיפוח וחומרי ניקוי עלול לפגוע בתפקוד של המכשיר.
- ◀ שימו לב להמלצות המינון של היצרן.
- ◀ חריגה מעל לקיבולת הטעינה המרבית פוגעת בתפקוד של המכשיר.
- ◀ צייתו לקיבולת הטעינה המרבית עבור כל תוכנית ואל תחרוגו ממנה.
- ← "תוכניות", עמוד 21
- ◀ המכשיר בטוח להובלה תודות לאבטוחי הובלה. אבטוחי הובלה שלא הוסרו עלולים לגרום נזקי רכוש ונזקים למכשיר.
- ◀ לפני תחילת השימוש, הסר ואחסן את כל אבטוחי ההובלה.
- ◀ לפני כל הובלה, יש להרכיב באופן מלא את כל אבטוחי ההובלה, כדי למנוע נזקי הובלה.
- ◀ חיבור לא נכון של צינור כניסת המים עלול לגרום נזק לרכוש.
- ◀ יש להדק את אביזרי כניסת המים בכוח היד בלבד.
- ◀ ככל האפשר, חברו את צינור כניסת המים ישירות לברז ללא רכיבי חיבור נוספים כמו מתאמים, מאריכים או שסתומים.
- ◀ ודאו כי הקוטר הפנימי של הברז הוא 17 מ"מ לפחות.
- ◀ ודאו כי אורך התברג בחיבור לברז הוא 10 מ"מ לפחות.
- ◀ לחץ מים נמוך מדי או גבוה מדי עלול להשפיע על תפקוד המכשיר.
- ◀ וודא שלחץ המים במערכת אספקת המים הוא לכל הפחות 100 קילופסקל (1 בר) ולכל היותר 1000 קילופסקל (10 בר).
- ◀ אם לחץ המים עולה על הערך המרבי שצוין, יש להתקין שסתום להפחתת לחץ בין חיבור מי השתיה לערכת הצינור של המכשיר.
- ◀ אין לחבר את היחידה לברז ערבוב של מערכת לחימום מים ללא לחץ.
- ◀ צינורות מים שניזוקו או ששונו עלולים לגרום לנזקי רכוש ולנזק למכשיר.
- ◀ אין לקפל, למעוך, לשנות או לחתוך צינורות מים.

3 שמירה על הסביבה וחיסכון באנרגיה

3.1 השלכת האריזה

- ◀ כל חומרי האריזה ידידותיים לסביבה וניתנים למחזור.
- ◀ מיינו את הרכיבים השונים בנפרד לפי סוג.

3.2 חסכון בחשמל ובמשאבים

- ◀ אם תקפידו על הנחיות אלה, המכשיר יצרוך פחות חשמל ומים.
- השתמש בתוכניות עם טמפרטורות נמוכות וזמני כביסה ממושכים וכן בקיבולת הטעינה המרבית. ← עמוד 21
- קבעו את מינון חומר הכביסה בהתאם לדרגת הלכלוך של הכביסה.
- הפחיתו את טמפרטורת הכביסה עבור כביסה ברמת לכלוך קלה ורגילה.

- ◀ החליפו באביזרים מתאימים לפני הפעלת המכשיר.
- ← "אביזרים", עמוד 25

הערה: המכשיר עבר בדיקה תפקודית בידי היצרן. הדבר עלול לגרום לכתמי מים במכשיר, ואלה יוסרו במחזור הכביסה הראשון.

- המשלוח כולל את החלקים הבאים:
 - מכונת כביסה
 - מסמכים נלווים
 - מקבעים להובלה
 - מכסה מגן¹
 - צינור אספקת מים
- ← "חיבור צינור אספקת המים", עמוד 12

4.3 דרישות עבור מקום ההצבה

⚠ אזהרה

סכנת התחשמלות!

- המכשיר כולל חלקים מוליכי מתח. המגע בחלקים מוליכי מתח מסוכן.
- ◀ אין להפעיל את המכשיר ללא לוח כיסוי.

⚠ אזהרה

סכנת פציעה!

- בעת הפעלה על-גבי תושבת, המכשיר עלול להתהפך.
- ◀ לפני תחילת השימוש, חובה לעגן את רגליות המכשיר אל תושבת בעזרת לוחיות הקיבוע – עמוד 25 של היצרן.

שימו לב!

- שאריות מים שקפאו במכשיר עלולות לגרום נזקים למכשיר.
- ◀ אין להציב ולהפעיל את המכשיר באזורים שבהם קיימת סכנת כפור או בחוץ.
- אם מטים את המכשיר בזווית מעל 40°, שיירי מים מהמכשיר עלולים לדלוף החוצה ולגרום נזקים לרכוש.
- ◀ הטו את המכשיר בהירות.
- ◀ הובילו את המכשיר כשהוא בעמידה.

- אם תרצו לייבש אחר כך את הכביסה במייבש הכביסה, כווננו את מהירות הסחיטה למהירות המרבית.
- כבס את הכביסה ללא כביסה מקדימה.

3.3 מצב חיסכון באנרגיה

- אם לא תבצעו פעולה כלשהי במכונה למשך זמן קצר, היא תעבור אוטומטית למצב חיסכון באנרגיה.
- מצב החיסכון באנרגיה מסתיים כאשר מפעילים שוב את המכשיר.

4 התקנה וחיבור

4.1 הוצאת המכשיר מאריזתו

שימו לב!

- עצמים שנותרנו בתוף, שאינם מיועדים להפעלה במכשיר, עלולים לגרום נזקי רכוש ונזקים למכשיר.
- ◀ לפני ההפעלה, הוצא מהתוף את העצמים האלה ואת האביזר שצורף למכשיר.

1. יש להסיר לחלוטין את חומרי האריזה וכיסויי המגן מהמכשיר.
- ← "השלכת האריזה", עמוד 9
2. בדקו אם יש נזקים גלויים במכשיר.
3. פתחו את הדלת. – עמוד 26
4. הוציאו את האביזרים מהתוף.
5. סגרו את הדלת.

4.2 היקף האספקה

- לאחר הוצאת כל החלקים מהאריזה, ודאו כי לא נגרם כל נזק בעת ההובלה וכי כל החלקים ישנם.

שימו לב!

- הפעלת עם אביזרים חסרים או פגומים עלולה לפגוע בתפקוד המכשיר או לגרום נזק לרכוש ולמכשיר.
- ◀ אין להפעיל את המכשיר עם אביזרים לא חסרים או פגומים.

¹ מספר מכסי המגן משתנה בהתאם לדגם

1. הסירו את הצינור ① ואת כבל החשמל ② מהתושבת.

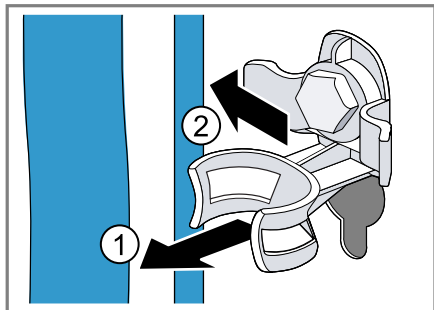

2. שחררו והסירו את כל הברגים של ארבעת מנעולי האבטחה להובלה ① באמצעות מפתח ברגים במידה SW13 ②.

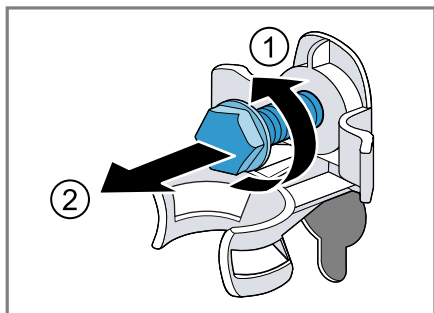

3. הסירו את ארבעת שרוולי הכיסוי.

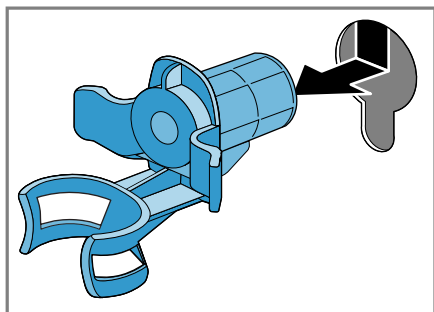

4. הכניסו את מכסי המגן ודחפו כלפי מטה.

הערות

- שימו לב למספר מכסי המגן בתכולת האריזה

מקום הצבה	דרישות
מסד	עגנו את המכונה באמצעות רצועות קיבוע – עמוד 25.
תקרת קורות עץ	הציבו את המכונה על גבי לוח עץ עמיד במים (בעובי של 30 מ"מ לפחות) המוברג לרצפה בחוזקה.
מטבחון	הציבו את המכשיר רק מתחת למשטח עבודה רציף, המחובר בחוזקה לארונות הסמוכים. רוחב הגומחה הנדרש: 60 ס"מ.
צמוד לקיר	אין להדק כבלי חשמל וצינורות לקיר בינו לבין המכונה.

4.4 הסרת אבטוחי הובלה

המכשיר בטוח להובלה תודות לאבטוחי הובלה בגב המכשיר.

הערה: שמרו את הברגים של מנעולי ההובלה ואת הכיסויים, להובלה עתידית.

1. חבר את צינור אספקת המים למכשיר.

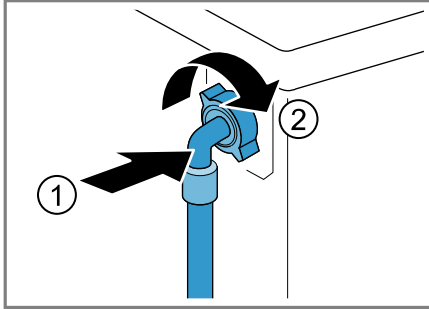

2. חברו את צינור אספקת המים לברז המים (26.4 מ"מ = 3/4 אינץ').

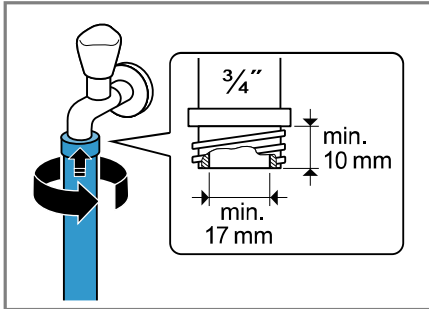

3. פתחו בזהירות את ברז המים ובדקו אם נקודות החיבור אטומות.

סוגי חיבור לניקוז מים

המידע מסייע לכם לחבר מכשיר זה לניקוז המים.

שימו לב!

בעת הניקוז, צינור ניקוז המים נתון ללחץ ועלול להשתחרר מנקודת החיבור המותקנת.

- אבטח את צינור ניקוז המים מפני השתחררות בשוגג.

אם צינור הביוב סגור או סתום, מי ביוב עלולים לזרום חזרה למכשיר.

- לפני הפעלת המכשיר יש לוודא שמי הביוב זורמים במהירות ולסלק סתימות.

הערה: שימו לב לגבהי השאיבה לניקוז. גובה השאיבה המרבי לניקוז עומד על 100 ס"מ.

- אם תכולת האריזה כוללת ארבעה מכסי מגן, הכניסו את ארבעת מכסי המגן לארבעת הפתחים עבור מנעולי האבטחה להובלה.

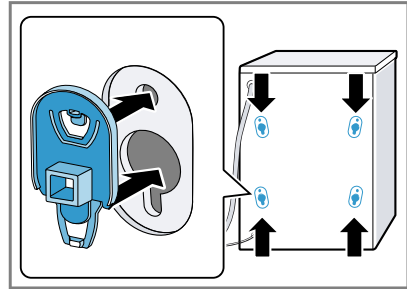

- אם תכולת האריזה כוללת מכסה מגן אחד, הכניסו את מכסה המגן לפתח התחתון השמאלי עבור מנעול האבטחה להובלה.

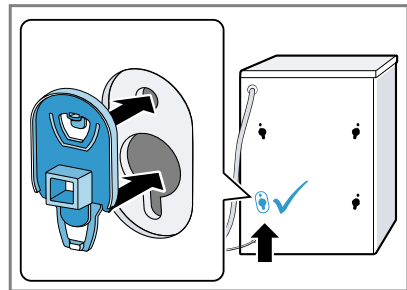

הערה: כדי להכניס את מנעולי האבטחה להובלה למכשיר לצורך הובלה, בצעו את השלבים הללו בסדר הפוך.

4.5 חיבור המכשיר

חיבור צינור אספקת המים

שימו לב!

חיבור לא נכון של צינור כניסת המים עלול לגרום נזק לרכוש.

- יש להדק את אביזרי כניסת המים בכוח היד בלבד.

4.6 יישור המכשיר

כדי להפחית רעשים ורעידות ולמנוע את תנועת המכשיר ממקומו, יישר את המכשיר כהלכה.

1. שחררו את אומי הנעילה בכיוון השעון בעזרת מפתח ברגים במידה SW17.

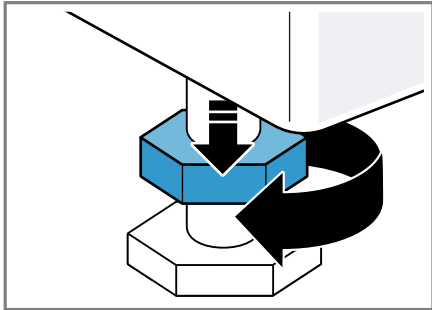

2. כדי ליישר את המכשיר, סובב את רגליות המכשיר. בדוק את היישור בעזרת פלס.

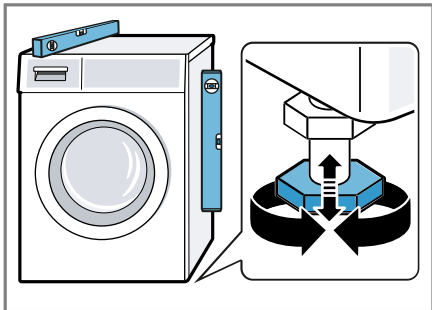

כל רגליות המכשיר חייבות לעמוד בצורה יציבה על הרצפה.

סיפון

אבטחו את נקודת החיבור באמצעות מהדק צינור (24-40 מ"מ).

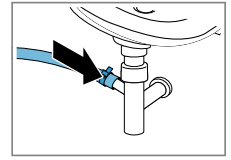

צינור

קבעו ואבטחו את צינור ניקוז המים באמצעות צינור ברך.
← "אביזרים", עמוד 25

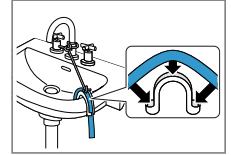

קבעו ואבטחו את צינור ניקוז המים באמצעות צינור ברך.
← "אביזרים", עמוד 25

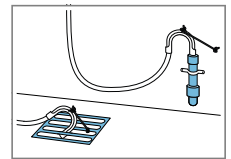

חיבור המכשיר לחשמל

הערה: עבור מכשיר זה, ההתקנה החשמלית בביתכם נדרשת לעמוד בכל תנאי החוק ותקנות הבטיחות המקומיים שלכם, ועליה לכלול מפסק מגן.

1. יש להכניס את תקע של כבל חשמל של המכשיר לשקע בקרבת המכשיר.
תוכלו למצוא את נתוני החיבור של המכשיר במפרטים הטכניים. ← עמוד 41.
2. בדקו שהתקע הוכנס במלואו.

5. מלאו את אבקת הכביסה עם מלבין על בסיס חמצן בתא II.

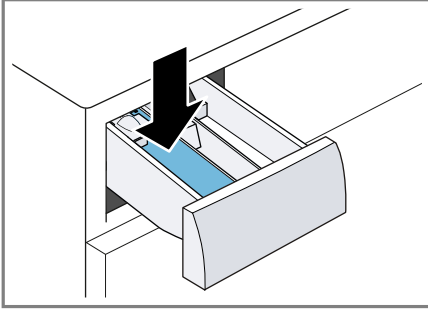

כדי למנוע הצטברות קצף, השתמשו רק בחצי מכמות אבקת הכביסה שעליה ממליץ היצרן עבור לכלוך קל. אל תשתמשו באבקת כביסה לצמר או באבקה לכביסה עדינה.

6. דחפו פנימה את מגירת חומרי הכביסה.
 7. כדי להפעיל את התוכנית, לחצו על II >.
 ✓ התצוגה מראה את משך התוכנית שנותר.
 ✓ לאחר סיום התוכנית, התצוגה מראה:
End
 8. התחל את הליך הכביסה הראשון או הזז את בורר התוכניות למצב  כדי לכבות את המכשיר.
 ← "הפעלה בסיסית", עמוד 26

3. הדקו את אומי הנעילה למעטפת בעזרת מפתח ברגים במידה SW17.

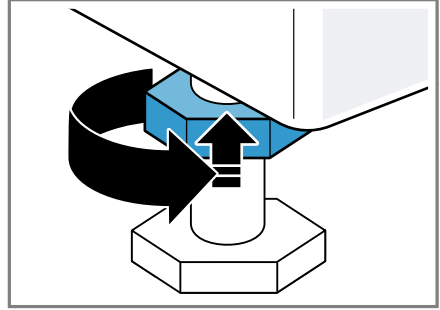

תוך כדי כך, אחזו ברגלית המכשיר מבלי לכווץ את גובהה.

5 לפני השימוש הראשון

הכינו את המכשיר לשימוש.

5.1 התחלת הליך כביסה ריק

- לפני יציאתו מהמפעל, מכשירך נבדק בקפידה. כדי לסלק שיירי מים אפשריים, בצע את הכביסה הראשונה ללא כבסים.
1. העבירו את בורר התוכניות למצב **Drum Clean** . העבירו את בורר התוכניות למצב.
 2. סגרו את הדלת.
 3. משכו החוצה את מגירת חומרי הכביסה.
 4. מלא 1 ליטר בקירוב של מי ברז בתא II.

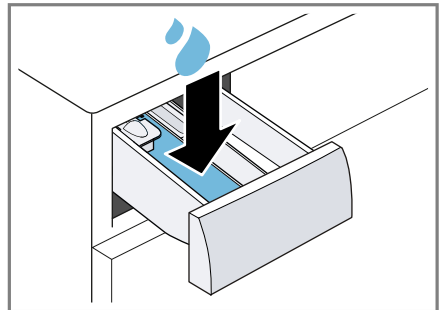

6 הכרת המכשיר שלכם

6.1 מכשיר

כאן תוכלו למצוא סקירה של רכיבי המכשיר.

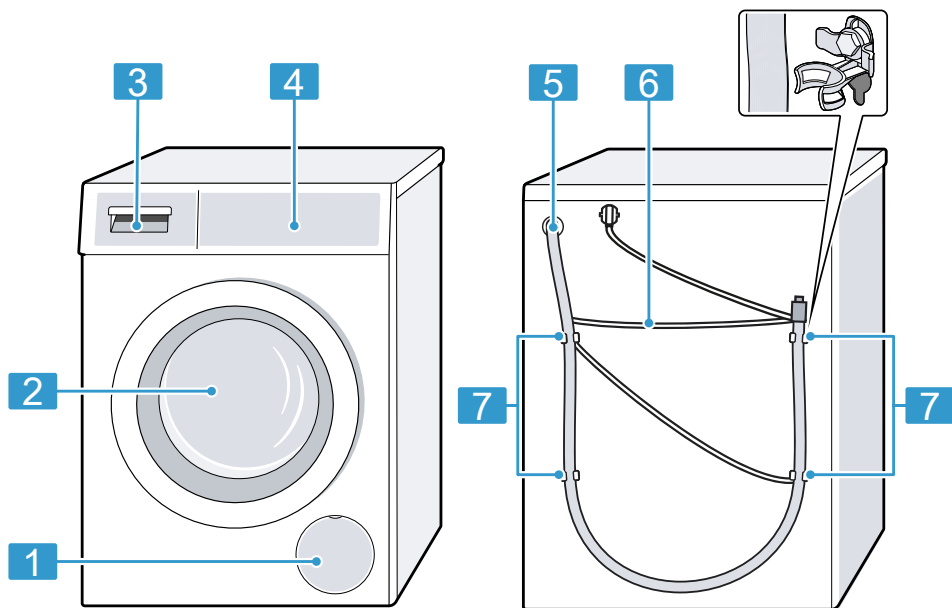

בהתאם לדגם המכשיר, פרטים כגון צבע וצורה עשויים להיות שונים מהמוצג באיור.

6.2 מגירת חומר כביסה

הערה: שימו לב למידע של היצרן שמתייחס לשימוש ולמינון של חומרי הניקוי ומוצרי הטיפוח, בנוסף למידע בתיאור התוכנית.

דלתית תחזוקה של משאבת התמיסה – עמוד 31	1
דלת – עמוד 26	2
מגירת חומר כביסה – עמוד 15	3
לוח הבקרה – עמוד 16	4
צינור ניקוז מים – עמוד 12	5
חוט חשמל – עמוד 13	6
אבטחי הובלה	7

עזר במינון עבור נוזל כביסה -עמוד 27	1
תא II: חומר כביסה עבור הכביסה העיקרית	2
תא I: מרכז כביסה	3
תא I: חומר כביסה עבור הכביסה המקדימה	4

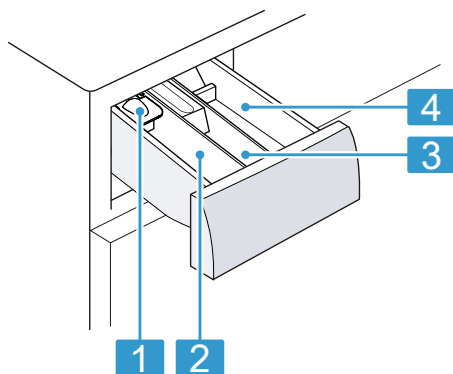

6.3 לוח הבקרה



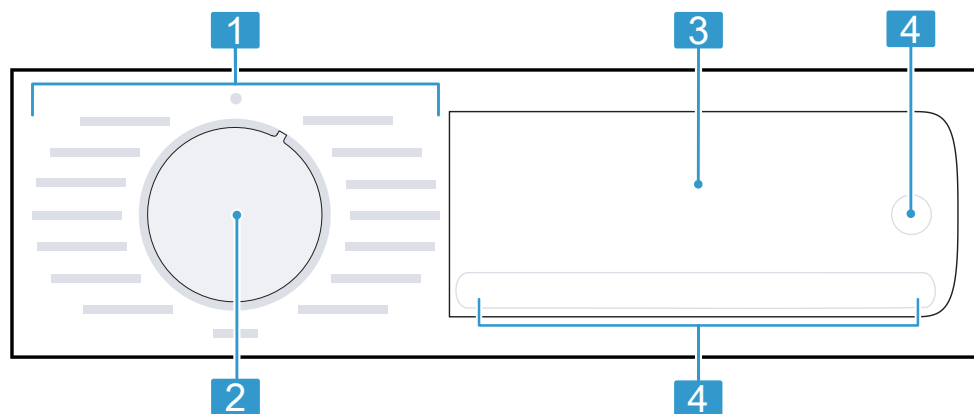

















השתמשו בלוח הבקרה כדי לקבוע את כל הפונקציות של המכשיר ולקבל מידע על מצב הפעולה שלו.



תוכניות -עמוד 21	1
בורר תוכניות -עמוד 26	2
תצוגה -עמוד 17	3
לחצנים -עמוד 19	4

7 תצוגה





בג תוכלו לצפות בהגדרות הנוכחיות, באפשרויות הבחירה או במידע רלוונטי. בהתאם למצב התוכנית, התצוגה מציגה מידע באזור 8:88, למשל End.

	90°C	1400					
	60°C	1200					
	40°C	800					
	30°C	600					
	20°C	400					
							

דוגמה לחיווי בתצוגה

תצוגה	תיאור
0:40 ¹	משך התוכנית הצפוי או הזמן שנותר לתוכנית בשעות ודקות.
+10 ¹	שעת סיום התוכנית ← "לחצנים", עמוד 19
9,0 ¹	קיבולת המילוי המרבי המומלץ בק"ג עבור התוכנית שהוגדרה.
1400 - 	מהירות הסחיטה שהוגדרה בסל"ד. ← עמוד 19 ☹: ללא סחיטה סופית, ניקוז בלבד ☹: עצירת שטיפה, ללא ניקוז
90 - 	הטמפרטורה שהוגדרה במעלות-°C. ← עמוד 19 ☹ (קרה)
	התחלה, ביטול או השעייה ▪ דולק: התוכנית בפעולה וניתנת לביטול או להשעייה. ▪ דולק: ניתן להתחיל או להמשיך את התוכנית.
	מצב התוכנית: כביסה מקדימה
	מצב התוכנית: כיבוס
	מצב התוכנית: שטיפה
	מצב התוכנית: סחיטה
End	מצב התוכנית: סיום תוכנית
=0	▪ דולק: נעילת בטיחות מפני ילדים מופעלת. ▪ מהבהב: נעילת בטיחות מפני ילדים מופעלת והמכשיר הופעל. ← "ביטול הנעילה מפני ילדים", עמוד 29

¹ דוגמה

תצוגה	תיאור
	הפחתת הקמטים מופעלת. –עמוד 19
	הכביסה המקדימה מופעלת. –עמוד 19
	כביסה עם תוספת מים נוספים ושלב שטיפה מופעלת. –עמוד 19
	מופעל משך תוכנית מקוצר. ← "לחצנים", עמוד 19
	סוג הכתם 'דם' הופעל.
	סוג הכתם 'דשא' הופעל.
	סוג הכתם 'יין אדום' הופעל.
	סוג הכתם 'שמן בישול' הופעל.
	מהבהב: נדרש ניקוי התוף. הפעילו את התוכנית Drum Clean  כדי לבצע ניקוי וטיפול של התוף ומיכל התמיסה. ← "ניקוי התוף", עמוד 30
	<ul style="list-style-type: none"> ▪ דולק: הדלת נעולה ואינה ניתנת לפתיחה. ▪ מהבהב: הדלת אינה סגורה. ▪ כבוי: נעילת הדלת משוחררת וניתן לפתוח אותה.
	<ul style="list-style-type: none"> ▪ אין לחץ מים. ▪ לחץ המים בברז נמוך מדי.
	אות לקוד שגוי, הודעת תקלה. –עמוד 34
	¹ דוגמה

8 לחצנים

בחירת הגדרות התוכנית תלויה בתוכנית שהוגדרה.







לחצן	בחירה	מידע נוסף
▶	<ul style="list-style-type: none"> ■ התחלת הפעלה ■ ביטול ■ השהיה 	התחל, בטל או השהה תוכנית.
Speed Perfect	<ul style="list-style-type: none"> ■ הפעלה ■ השבתה 	הפעל או השבת את משך התוכנית המקוצר. הערה: צריכת האנרגיה עולה. איכות הכביסה אינה מושפעת לרעה.
Stain Removal	בחירה רבת-משתנים	בחר בסוג הכתם. הטמפרטורה, תנועת התוף וזמן ההשרייה יותאמו לסוג הכתם.
Ready in	עד 24 שעות	הגדירו את שעת הסיום של התוכנית. משך התוכנית כבר כלול במספר השעות שהוגדר. לאחר הפעלת התוכנית יוצג משך התוכנית.
.Temp	☼ - 90	התאמת הטמפרטורה. הטמפרטורה שהוגדרה במעלות-°C.
Spin Speed	☒ - 1400	התאימו את מהירות הסחיטה או הפעילו את ☒ (עצירת השטיפה). מהירות הסחיטה שהוגדרה בסל"ד. בבחירה ☒, המים אינם מנוקזים בסוף הליך הכביסה והסחיטה מושבתת. הכבסים נותרים שרויים במי השטיפה.
sec 3 = 0	<ul style="list-style-type: none"> ■ הפעלה ■ השבתה 	← "נעילה מפני ילדים", עמוד 29
Spin Speed	בחירה מרובה	← "הגדרות בסיסיות", עמוד 29
Prewash	<ul style="list-style-type: none"> ■ הפעלה ■ השבתה 	הפעילו או בטלו את הכביסה המקדימה, לדוגמה כדי לכבס כביסה עם לכלוך קשה. הערה: מלאו את חומר הניקוי לכביסה המקדימה בתא I ואת חומר הניקוי לכביסה הראשית בתא II של מגירת חומרי הניקוי. ← "מגירת חומר כביסה", עמוד 15
Higher Water Level	<ul style="list-style-type: none"> ■ הפעלה ■ ביטול 	הפעלה או ביטול של כביסה עם יותר מים ושלב שטיפה נוסף. מומלץ לאנשים עם עור רגיש במיוחד או באזורים עם מים רכים מאוד.
Easy Iron	<ul style="list-style-type: none"> ■ הפעלה ■ השבתה 	הפעלה או השבתה של כביסה בתוכנית להפחתת קמטים. תהליך הסחיטה ומהירות הסחיטה יותאמו להפחתת קמטים בכביסה.

לחצן	בחירה	מידע נוסף
<p>הערה: לאחר הכביסה, הכבסים מכילים לחות שיורית גבוהה יותר. כדי להפחית קמטים, תלו את הכבסים מיד לאחר הכביסה.</p>		



9 תוכניות

הערות





- בתוויות הטיפול של הכבסים מופיעות הנחיות נוספות לגבי בחירת התוכניות. ← "סימוני טיפול בתוויות הטיפול", עמוד 26
- הגדרת הטמפרטורה של התוכנית מאפשר לוודא שלא מתבצעת חריגה מהטמפרטורה המומלצת המצוינת על גבי תווית הטיפול. הטמפרטורה שאליה הגעת במכשיר עשויה להיות שונה מהטמפרטורה המוגדרת. כך ניתן להשיג את יעילות הכביסה הטובה ביותר בשילוב עם היעילות האנרגטית המיטבית.

תוכנית	תיאור	עומס מרבי ק"ג
Cotton 	כיבוס של אריגי כותנה או פשתן עמידים במיוחד. מתאימה גם כתוכנית מקוצרת לכביסה בדרגת לכלוך קלה, כאשר מפעילים את Speed Perfect. הגדרת תוכנית: <ul style="list-style-type: none"> ■ מקסימום 90 מעלות (C) ■ מקסימום 1400 סל"ד 	9,0 1 5,0
Eco 40-60	כיבוס אריגים מכותנה ומפשתן. הערה: ניתן לכבס יחד אריגים שלפי סמל הטיפול ניתנים לכביסה מ-40 מעלות  עד 60 מעלות  . יעילות הכביסה תואמת את ביצועי הכביסה הטובים ביותר שניתן להשיג בהתאם לדרישות החוק. בתוכנית זו טמפרטורת הכביסה מותאמת אוטומטית לעומס הכביסה, כדי להשיג יעילות אנרגטית מיטבית בשילוב יעילות הכביסה הטובה ביותר. לא ניתן לשנות את טמפרטורת הכביסה. מהירות הסחיטה המקסימלית מגיעה ל-1400 סל"ד.	9,0
Easy Care 	כיבוס אריגים ממחומר סינתטי. הגדרת תוכנית: <ul style="list-style-type: none"> ■ מקס' 60 C° מעלות ■ מקס' 1200 סל"ד 	4,0
Quick/Mixed 	כיבוס אריגים מכותנה, מפשתן ומחומר סינתטי. מתאימה לכבסים עם לכלוך קל. הגדרת תוכנית: <ul style="list-style-type: none"> ■ מקסימום 60 מעלות ■ מקסימום 1400 סל"ד 	4,0
Delicates 	כביסת אריגים עדינים הניתנים לכביסה ממשי, מויסקוזה ומחומר סינתטי. השתמשו בחומר כביסה לכביסה עדינה או למשי.	2,0

¹ Speed Perfect פועל
² לא ניתן לכבס

תוכנית	תיאור	עומס מרבי ק"ג
	<p>הערה: כבס אריגים עדינים במיוחד או אריגים עם קרסים, לולאות או טבעות בתוך רשת כביסה.</p> <p>עצה: על-ידי ניקוי עדין של הכביסה, יש שחיקה נמוכה של סיבי טקסטיל וסיבי מיקרופלסטיק.</p> <p>הגדרת תוכנית:</p> <ul style="list-style-type: none"> ■ מקסימום 40 מעלות ■ מקסימום 800 סל"ד 	
Wool 	<p>כביסת אריגים מתאימים לכביסה ביד או במכונה העשויים מצמר או מכילים צמר.</p> <p>כדי למנוע התכווצות של הכבסים, התוף מניע את האריגים בעדינות מיוחדת עם הפסקות ממושכות. השתמשו בחומר כביסה המתאים לצמר.</p> <p>הגדרת תוכנית:</p> <ul style="list-style-type: none"> ■ מקסימום 40 מעלות ■ מקסימום 800 סל"ד 	2,0
Rinse 	<p>שטיפה ולאחריה סחיטה וניקוז המים.</p> <p>הגדרת תוכנית: מקסימום 1400 סל"ד</p>	-
Spin/Drain 	<p>סחיטה וניקוז המים.</p> <p>אם ברצונכם רק לנקז את המים, הפעילו את . הכבסים לא ייסחטו.</p> <p>הגדרת תוכנית: מקסימום 1400 סל"ד</p>	-
Hygiene 	<p>כיבוס של אריגי כותנה או פשתן עמידים במיוחד.</p> <p>מתאים לסובלים מאלרגיה ולבעלי דרישות היגייניות גבוהות.</p> <p>הערה: לאחר הגעת הטמפרטורה לרמה שהוגדרה, היא נותרת קבועה לאורך כל תהליך הכביסה.</p> <p>הגדרת תוכנית:</p> <ul style="list-style-type: none"> ■ מקסימום 60 מעלות ■ מקסימום 1400 סל"ד 	6,5
Sportswear 	<p>כיבוס אריגים לפעילויות ספורט ופנאי מחומר סינתטי. השתמשו בחומר כביסה המיועד לאריגי ספורט. אל תשתמש במרכז כביסה.</p> <p>עצה: כבסים מלוכלכים במיוחד כבסו בתוכנית  Easy Care.</p> <p>הגדרת תוכנית:</p> <ul style="list-style-type: none"> ■ מקסימום 40 מעלות ■ מקסימום 800 סל"ד 	2,0

¹ Speed Perfect פועל
² לא ניתן לכבס

עומס מרבי ק"ג	תיאור	תוכנית
2,5	<p>כביסת כריות ממולאות במילוי סיב סינתטי, כיסויי מיטה מרופדים או מילויי פוך-פלומה. כבס פריטים גדולים בנפרד. השתמש בחומר כביסה עבור נוצות או כביסה עדינה. בחרו במינון חסכוני. אל תשתמש במרכז כביסה.</p> <p>הערה: כדי לצמנוע הצטברות של קצף רב מדי, גלגל לפני הכביסה את פריטי הכביסה יחד והוצא את האוויר מהכביסה. הגדרת תוכנית:</p> <ul style="list-style-type: none"> ■ מקסימום 60 מעלות ■ מקסימום 1200 סל"ד 	 Duvet
4,0	<p>כביסת אריגים כהים או עזי צבע מכותנה או אריגים ללא גיהוץ, למשל, ג'ינס. כבסו את הכבסים כשהצד הפנימי פונה כלפי חוץ. השתמשו בנוזל כביסה. הגדרת תוכנית:</p> <ul style="list-style-type: none"> ■ מקסימום 40 מעלות ■ מקסימום 1200 סל"ד 	Easy Care Plus 
² -	<p>ניקוי התוף והטיפול בו. –עמוד 30</p> <p>השתמשו בתוכנית זו במקרים הבאים:</p> <ul style="list-style-type: none"> ■ לפני הפעלת המכונה בפעם הראשונה ■ לכביסות תכופות בטמפרטורה של 40°C ומטה ■ לאחר תקופה ממושכת של אי שימוש במכונה <p>השתמשו באבקת כביסה עם מלבין על בסיס חמצן. מלאו אבקת כביסה המכילה מלבין על בסיס חמצן בתא II עבור הכביסה העיקרית. –עמוד 15</p> <p>כדי למנוע הצטברות קצף, הפחיתו בחצי את כמות אבקת הכביסה.</p> <p>אל תשתמש במרכז כביסה. אל תשתמשו באבקת כביסה לצמר, באבקה לכביסה עדינה או בנוזל כביסה.</p> <p>הערה: אם לא משתמשים תקופה ממושכת בתוכנית כביסה בטמפרטורה של 60°C ומעלה, תהבהב בתצוגה נורית ניקוי התוף לשם תזכורת.</p>	 Drum Clean
4,0 2,0 ¹	<p>כיבוס אריגים מכותנה ומחומר סינתטי. תוכנית קצרה לפרטי כביסה קטנים עם לכלוך קל. משך התוכנית אורך 30 דקות בקירוב.</p>	 'Quick 15/30

¹ Speed Perfect פועל
² לא ניתן לכבס

תוכנית	תיאור	עומס מרבי ק"ג
	אם ברצונכם לקצר את משך התוכנית ל- 15 דקות, הפעילו את Speed Perfect. קיבולת הטעינה המרבית מופחתת ל-2,0 ק"ג. הגדרת תוכנית: ▪ מקסימום 40 מעלות ▪ מקסימום 1200 סל"ד	
	Speed Perfect פועל ¹ לא ניתן לכבס ²	

10 אביזרים

השתמשו באביזרים מקוריים. הם מותאמים למכשיר שלכם.

עצה: חלק מהאביזרים זמינים בצבעים נוספים. צרו קשר עם שירות הלקוחות.
—עמוד 40

מספר הזמנה	שימוש	
WMZ2381, WZ10131	מארץ צינור אספקת מים קרים או Aquastop (2.50 מ').	הארכת צינור אספקת מים
11057910	הארכת צינור ניקוז המים (2.20 מ').	הארכה לצינור ניקוז מים
WMZ2200, WX975600	שפר את בטיחות העמידה של המכשיר.	לוחיות קיבוע
00655300	קבע את צינור ניקוז המים.	סעפת
00605740	מינון נוזל הכביסה.	רכיב נוזל כביסה
WMZPW20 W, WZWP20W	מקמו את המכונה במיקום מוגבה כך שניתן יהיה לטעון ולפרוק אותה בקלות.	הגבהה
00311928	חומר ניקוי לטיפול בחלק הפנימי של המכונה.	חומר ניקוי למכונת כביסה

11 כביסה

11.1 הכנת הכביסה

שימו לב!

עצמים שנותרו בכביסה עלולים לפגוע בכביסה ובתוף.
 ❖ לפני ההפעלה, הסר את כל העצמים מהכיסים של הכביסה.

הערה

הכנה מוקדמת של הכבסים המיועדים לכביסה מגינה הן על המכונה והן על הבדים.

- יש להסיר שאריות עפר וחול בעזרת מברשת
- יש למיין את הכבסים בהתאם לצבע הבד ולסוג הבד, תוך הקפדה על הכתוב בתווית הוראות הכביסה
- סגרו רוכסנים, מחברי צמדן (סקוטש), קרסים ולולאות

- יש לקשור יחדיו חגורות בד, סרטים וחוטים
- יש להסיר טבעות של וילונות ומשקולות עופרת
- יש לכבס פריטים קטנים או עדינים בתוך רשת כביסה
- ניתן לכבס יחד פריטי כביסה גדולים וקטנים
- יש לשטוף כבסים עם כתמים רטובים באופן מיידי
- יש לטפל מראש בכבסים עם כתמים יבשים ולשטוף כמה פעמים
- יש לשים את הכבסים בתוף כשהם מופרדים זה מזה
- יש לשטוף מספר פעמים כביסה שעברה טיפול ראשוני במלבין על בסיס כלור לפני מילוי התוף

13 הפעלה בסיסית

13.1 הדלקת המכשיר

דרישה: המכונה מוצבת ומחוברת כנדרש.
—עמוד 10

◀ העבר את בורר התוכניות לתוכנית.

הערה: תאורת התוף נכבית באופן אוטומטי.

13.2 הגדרת תוכנית

1. סובבו את בורר התוכניות לתוכנית המבוקשת.

← "תוכניות", עמוד 21

2. אם תרצו, בצעו התאמה להגדרות התוכנית.

← "לחצנים", עמוד 19

הגדרות התוכנית לא יישמרו בקביעות עבור התוכנית.

13.3 פתיחת הדלת

1. יש לתפוס בתחתית ידית הדלת ולמשוך את הדלת.

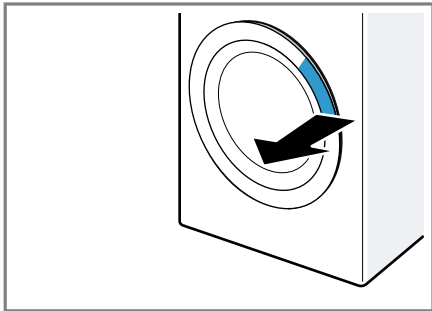

11.2 סימוני טיפול בתווית הטיפול

סמלים בהוראות הכביסה

סמל	תוכנית מומלצת
	כותנה (רגילה)
	טיפול קל (עדינה)
	עדין / משי לכביסה ביד (עדינה במיוחד)
	צמר (כביסה ביד)
	(לא ניתן לכיבוס במכונת כביסה)

12 חומרי כביסה וחומרי טיפול

באמצעות בחירה ושימוש נכונים בחומרי כביסה ובחומרי טיפול תשמרו על המכשיר ועל הכבסים שלכם. ניתן למצוא את נתוני השימוש והמינון של היצרן על גבי האריזה.

הערות

- בעת שימוש בנוזל כביסה, השתמשו אך ורק בנוזל כביסה בעל זרימה עצמית
- אין לערבב נוזלי כביסה שונים
- אין לערבב חומר כביסה ומרכך כביסה
- אין להשתמש במוצרים שפג תוקפם או במוצרים צמיגיים מאוד
- אין להשתמש בחומרים המכילים חומר ממיס, בחומרים מאכלים או בחומרים נדיפים
- אין להשתמש במלבין על בסיס כלור
- השתמשו לעתים רחוקות בחומרי צביעה מכיוון שהמלח שמקבע את הצבע עלול לתקוף את הנירוסטה
- אין להשתמש בחומר מסיר צבע במכשיר

2 פתחו את הדלת.

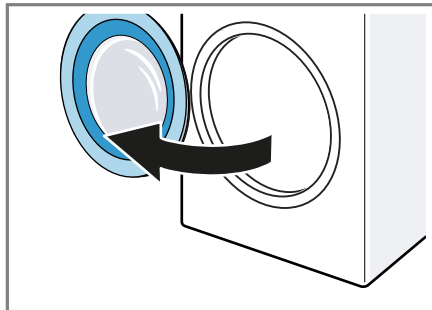

3 הכניסו את עזר המינזן למקומו.

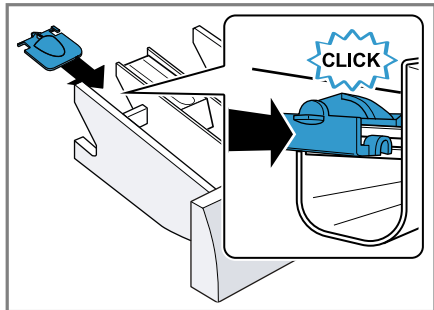

13.4 טעינת כביסה

הערה: כדי למנוע היווצרות קמטים, שימו לב לעומס המרבי של התוכניות.

← "תוכניות", עמוד 21

דרישות

- הכביסה מוכנה וממוינת.
- ← "כביסה", עמוד 25
- התוף ריק.

1. פתחו את הדלת. ← עמוד 26

2. הניחו את הכבסים בתוף.

3. סגרו את הדלת.

ודאו כי לא נתפסו כבסים בדלת.

13.6 שימוש בעזר המינזן

למינוח נוח יותר של נוזל הכביסה ניתן להשתמש בעזר המינזן שבמגירת חומר הכביסה.

הערה: אל תשתמשו בעזר המינזן עם נוזלי כביסה סמיכים, אבקת כביסה, כאשר מופעלת הכביסה המקדימה או מוגדרת שעה לסיום התוכנית.

דרישות

■ מגירת חומרי הכביסה ← עמוד 15 פתוחה.

■ עזר המינזן מוכנס. ← עמוד 27

1. דחף קדימה את עזר המינזן.

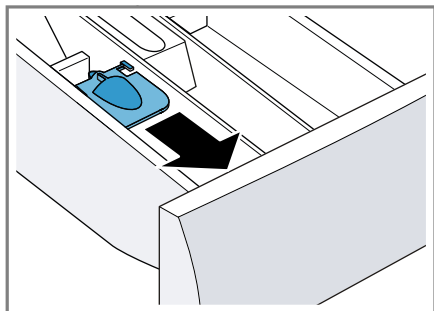

13.5 הכנסת עזר המינזן

1. משכו החוצה את מגירת חומר הכביסה.

2. דחפו מטה את הרכיב והסירו את מגירת חומרי הכביסה.

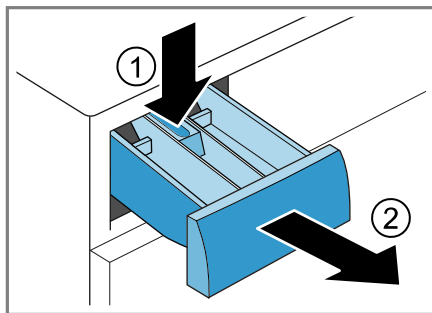

דרישות

- הכבסים נמצאים במכונה. –עמוד 27
- התוכנית הופעלה. –עמוד 28

1. לחצו על Δ כ-10 דקות לאחר תחילת התוכנית.
2. התוכנית מושהית והכביסה מושרית. בתום זמן ההשרייה המבוקש לחצו על Δ

13.10 הוספת כביסה

לאחר תחילת התוכנית ניתן להוציא או להוסיף כבסים, לפי מצב התוכנית.

1. לחצו על Δ .
- המכשיר מושהה.

הערה: אם ברצונכם להוסיף כבסים, שימו לב להנחיות בתצוגה.

- ← "תצוגה", עמוד 18

 2. פתחו את הדלת. –עמוד 26
 3. הכניסו או הוציאו את הכביסה.
 4. סגרו את הדלת.
 5. לחצו על Δ .

13.11 ביטול תוכנית

1. לחצו על Δ .
 2. פתחו את הדלת. –עמוד 26
- כאשר הטמפרטורה ומפלס המים גבוהים, הדלת נותרת נעולה מסיבות בטיחות.
- כאשר הטמפרטורה גבוהה, הפעילו את התוכנית **Rinse** 
 - כאשר מפלס המים גבוה, הפעילו את התוכנית **Spin**  או הגדירו תוכנית מתאימה לשאיבת המים החוצה.
 - ← "תוכניות", עמוד 21
3. הוציאו את הכבסים. –עמוד 29

13.12 המשכת תוכנית בעת עצירת שטיפה**דרישות**

- עצירת השטיפה מופעלת. ← "לחצנים", עמוד 19
- השטיפה האחרונה של התוכנית שהוגדרה הסתיימה והכביסה שוכבת במי השטיפה.

2. קפל את עזר המינון כלפי מטה ונעל אותו במקומו.

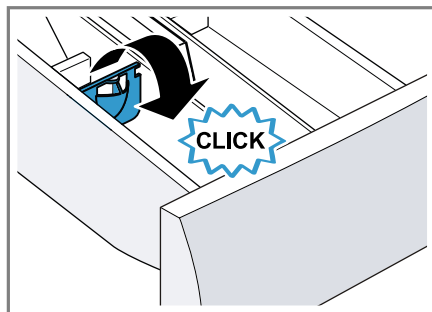
**13.7 מילוי של חומר כביסה וחומר טיפול**

הערה: שימו לב להוראות באשר לחומר הכביסה ולמרכז הכביסה –עמוד 26.

1. משכו החוצה את מגירת חומר הכביסה.
2. השתמשו בעזר המינון בהתאם לצורך. –עמוד 27
3. מלאו חומר כביסה. ← "מגירת חומר כביסה", עמוד 15
4. בהתאם לרצונכם, מלאו את חומר הטיפול.
5. דחפו פנימה את מגירת חומר הכביסה.

13.8 התחלת תוכנית

דרישה: הוגדרה תוכנית. –עמוד 26

- ◀ לחצו על Δ .
- ✓ התוף מסתובב ומתבצע זיהוי טעינה, שעשוי לארוך עד 2 דקות, ולאחריו המים זורמים פנימה.
- ✓ משך התוכנית או שעת הסיום של התוכנית מופיעים בתצוגה.
- ✓ לאחר סיום התוכנית, התצוגה מראה: **End**.

13.9 השריית כביסה

הערה: להשרייה אין צורך בחומר כביסה נוסף. המכשיר משתמש בחומר הכביסה בו נעשה שימוש להשרייה ולכביסה.

15 הגדרות בסיסיות

תוכלו להתאים את ההגדרות הבסיסיות של מכשירכם לפי צורכיכם.

15.1 סקירת ההגדרות הבסיסיות

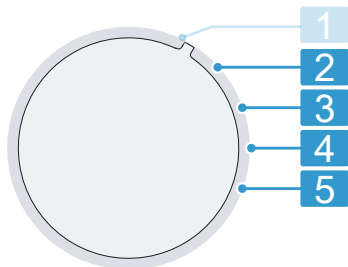

בורר תכניות עם מיקומי תוכנית

2 הגדרת עוצמת האות הקולי בעת סיום התוכנית:
0 (כבוי) עד 4 (חזק מאוד)

3 הגדרת עוצמת האות הקולי בעת לחיצה על הלחצנים:
0 (כבוי) עד 4 (חזק מאוד)

4 הפעילו (On) או השביתו (OFF) את התזכורת לניקוי התוף.

5 הציגו את מספר התוכניות שהושלמו.

15.2 שינוי ההגדרות הבסיסיות

1. העבירו את בורר התוכניות למצב **1**.
—עמוד 29
2. לחץ על **Spin Speed** ובזמן העבר את בורר התוכניות למיקום **2**.
✓ התצוגה מראה את הערך הנוכחי.
3. בחרו בהגדרה הבסיסית הרצויה באמצעות בורר התוכניות. —עמוד 29
4. כדי לשנות את הערך, לחצו על **Ready in**.
5. כדי לשמור את השינוי, כבו את המכשיר.

1. הגדירו את התוכנית © **Spin** או תוכנית לשאיבת המים. —עמוד 21
2. לחצו על **||**.

13.13 הסרת כביסה

1. פתחו את הדלת. —עמוד 26
2. הוציאו את הכבסים מן התוף.

13.14 כיבוי המכשיר

1. העבירו את בורר התוכניות למצב **0**.
העבירו את בורר התוכניות למצב **0**.
2. סגור את ברז המים.
3. ניקוי שרוול הגומי. —עמוד 33

הערה: פתחו את דלת המכשיר ואת מגירת חומרי הניקוי לצורך ייבוש.

14 נעילה מפני ילדים

אבטח את מכשירך מפני הפעלה בשוגג של הבקרים.

14.1 הפעלת הנעילה מפני ילדים

- ✦ לחצו על שני הלחצנים **3 sec**. למשך 3 שניות בערך.
- ✓ התצוגה מראה **0=**.
- ✓ הבקרים נעולים.
- ✓ נעילת הבטיחות בפני ילדים נשארת פעילה גם לאחר כיבוי המכונה ובהפסקות חשמל.

14.2 ביטול הנעילה מפני ילדים

- דרישה:** כדי להשבית את נעילת הבטיחות בפני ילדים, יש להפעיל את המכשיר.
- ✦ לחצו על שני הלחצנים **3 sec**. למשך 3 שניות בערך.
 - כדי שלא לעצור את התוכנית הפועלת, בורר התוכניות חייב לעמוד כל תוכנית המוצא.
 - ✓ **0=** נכבה בתצוגה.

3. שלפו את הרכיב מלמטה למעלה.

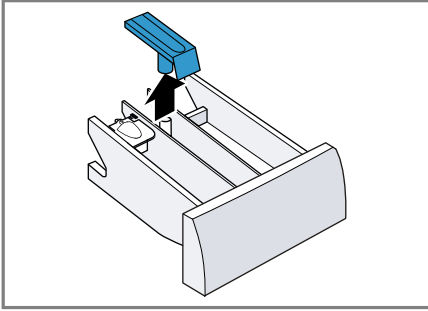

4. נקו את מגירת חומרי הכביסה והרכיב במים ובמברשת והניחו להם להתייבש.

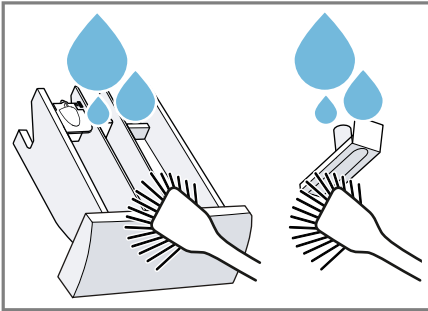

5. התקינו את הרכיב וקבעו אותו במקומו.

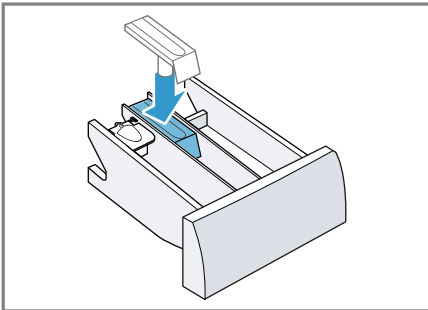

16 ניקוי ותחזוקה

נקו וטפלו במכשיר בקפידה על מנת שהוא יתפקד לאורך זמן.

16.1 ניקוי התוף

נקו את התוף לאחר 20 כביסות בטמפרטורה של 40°C או פחות כאשר הנורית  מהבהבת או אם המכונה לא הייתה בשימוש זמן רב, אך יש לנקות אותו לפחות פעם בשנה.

זהירות

סכנת פציעה!

כביסה קבועה בטמפרטורות נמוכות וחוסר אזורור של המכשיר עלולים לפגוע בתוף ולגרום לפציעה.

- ◀ הפעל באופן קבוע את התוכנית לניקוי התוף או שטוף אותו בטמפרטורה של 60°C לפחות.
- ◀ אפשר למכשיר להתייבש לאחר כל שימוש כאשר הדלת ומגירת חומרי הניקוי פתוחים.
- ◀ הפעילו את התוכנית **Drum Clean**  ללא כבסים עם אבקת כביסה מלבנה על בסיס חמצן או עם נוזל לניקוי פנים המכונה.

16.2 ניקוי מגירת חומר הכביסה

1. משכו החוצה את מגירת חומרי הניקוי.
2. דחפו מטה את הרכיב והסירו את מגירת חומרי הכביסה.

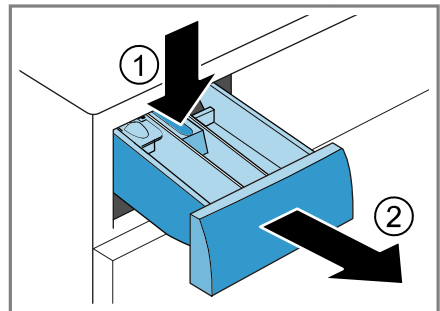

5. הכניסו מיכל מתאים מתחת לפתח כדי לנקז את תמיסת הכביסה.

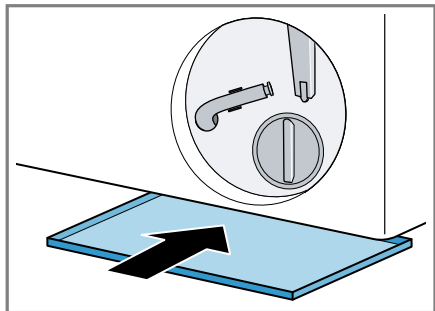

6. הוציאו את צינור הריקון מהתפס.

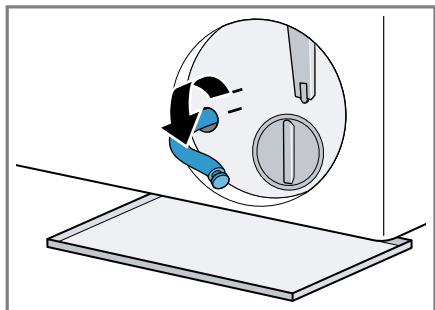

7. ⚠️ **זהירות - סכנת צריבה! תמיסת הכביסה מתחממת בעת שטיפה**

בטמפרטורות גבוהות. אין לגעת בתמיסת הכביסה החמה.

כדי לאפשר לתמיסת הכביסה לזרום אל כלי הקיבול, משכו והוציאו את המכסה.

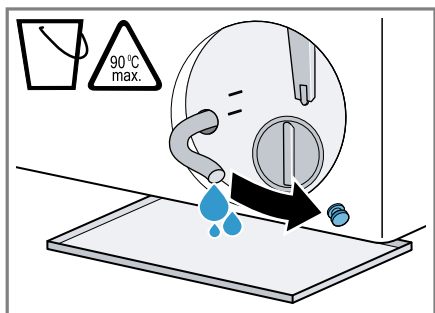

6. נקו את הפתח של מגירת חומרי הכביסה.

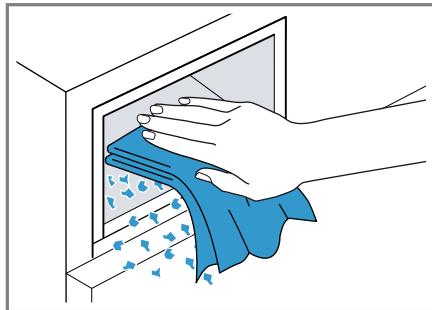

7. דחפו פנימה את מגירת חומרי הניקוי.



16.3 ניקוי משאבת התמיסה

נקו את משאבת הניקוז בקביעות, אך לפחות פעם בשנה, וכך במקרה של תקלות כגון סתימות או רעשים פנימיים.

ריקון משאבת התמיסה

1. סגרו את ברז המים.
2. כבו את המכונה. –עמוד 29
3. נתקו את תקע החשמל של המכונה מרשת החשמל.
4. פתחו והסירו את דלתית התחזוקה.

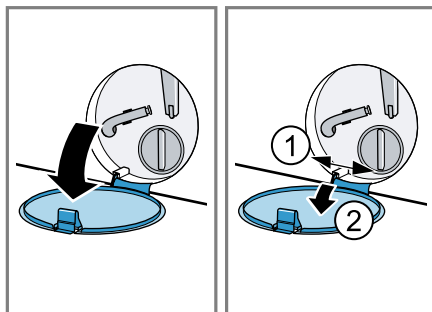

1. מכיוון שעדין עלולה להישאר שארית מים במשאבת התמיסה, סובבו והוציאו את מכסה המשאבה בזהירות.

– לכלוכים גסים עלולים לתקוע את רכיב המסנן במעטפת המשאבה. שחרר לכלוך והסר את קרב המסנן.

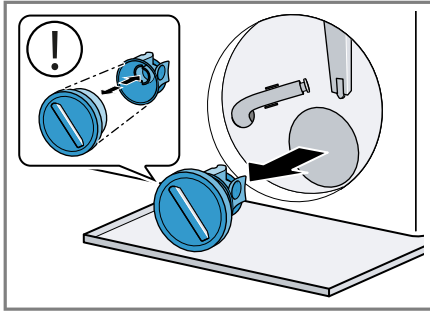

מכסה המשאבה מורכב משני רכיבים הניתנים לפירוק לצורך ניקוי.

2. נקו את חלל הפנים, את ההברגה של מכסה המשאבה ואת בית המשאבה.

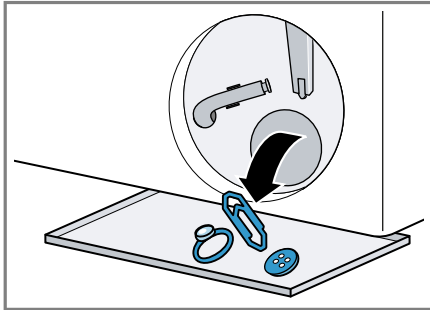

3. ודא שהמדחף של משאבת התמיסה מסתובב בחופשיות.

8. לאחר הריקון פתחו את המכסה בלחיצה.

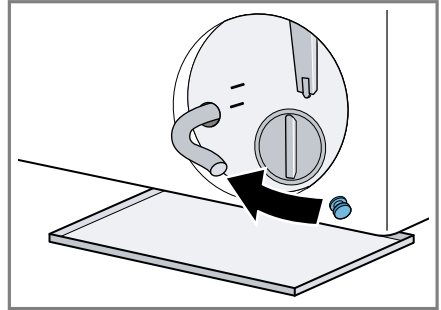

9. הצמידו את צינור הריקון לתפס.

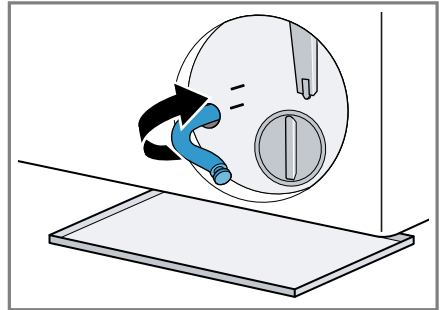

ניקוי משאבת התמיסה

דרישה: משאבת התמיסה ריקה. –עמוד



4. הכניסו את מכסה המשאבה למקומו.
- ודא כי רכיבי מכסה המשאבה מתקנים כראוי.

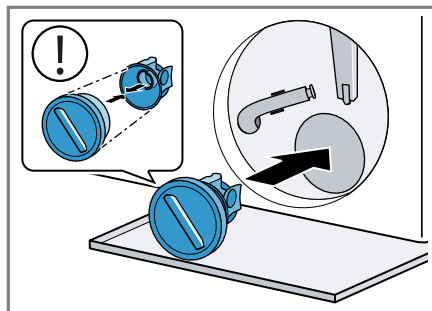

5. סובבו את מכסה המשאבה עד למעצור.

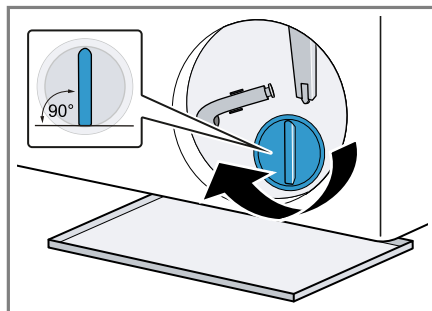

הידית של מכסה המשאבה חייבת לעמוד בצורה אנכית.

6. הכניסו את דלתית התחזוקה למקומה וסגרו אותה.

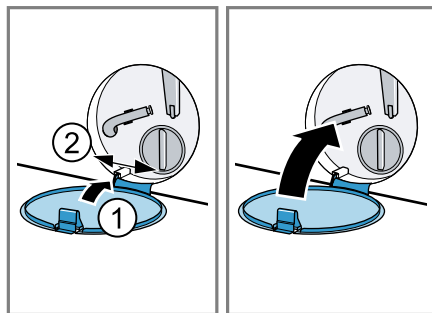

לפני הכביסה הבאה

כדי למנוע זרימה של תכשיר כביסה לא משומש אל הביוב, הפעילו תוכנית שאיבה מתאימה לאחר שרוקנתם את משאבת התמיסה.

1. פתחו את ברו המים.
2. חברו את תקע החשמל.
3. הדליקו את המכשיר.
4. מלא ליטר אחד של מים בתא II.
5. בחרו תוכנית מתאימה לשאיבת המים.
← "תוכניות", עמוד 21

16.4 ניקוי שרוול הגומי

נקו באופן קבוע את שרוול הגומי.

1. פתחו את הדלת. ← עמוד 26
2. הסירו גופים זרים ומוך משרוול הגומי.

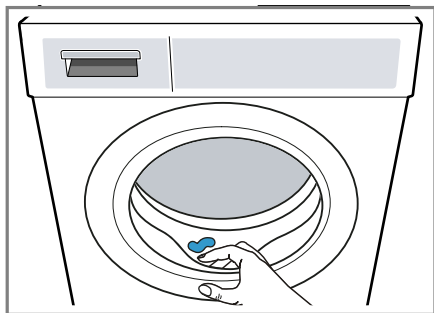

3. נקו את שרוול הגומי מבחוץ ומבפנים בעזרת מטלית לחה ונגבו אותו עד שיתייבש.





17 תיקון תקלות

תקלות קלות במכשיר תוכלו לתקן בעצמכם. קראו את ההנחיות לתיקון תקלות לפני שאתם יוצרים קשר עם שירות הלקוחות. כך תימנעו מעלויות מיותרות.

⚠ אזהרה

סכנת התחשמלות!

- תיקונים לא מקצועיים עלולים להיות מסוכנים.
- לעולם אין לבצע שינויים טכניים במכשיר או במאפייני המכשיר.
- רק בעלי מקצוע מיומנים רשאים לבצע תיקונים במכשיר.
- מותר להשתמש רק בחלקי חילוף מקוריים לצורך תיקון המכשיר.
- במידה והכבל החשמלי של מכשיר זה פגום, יש להחליפו ע"י היצרן או ע"י שירות הלקוחות של היצרן או אדם מיומן דומה על מנת למנוע סכנות.

תקלה	סיבה ופתרון בעיות
התצוגה כבויה  וה-  מהבהב.	מצב החיסכון באנרגיה פעיל. ◀ לחצו על  .
E:36 -10 / E:30 -80 / E:18 תמיסת הכביסה אינה מתנקזת.	צינור ניקוז המים מחובר גבוה מדי, מקופל, מכווץ, או מוארך באופן לא תקין. ◀ בדקו את ההתקנה של צינור ניקוז המים. –עמוד 12
	צינור הביוב או צינור ניקוז המים סתום. ◀ נקה את צינור הביוב ואת צינור ניקוז המים.
	משאבת התמיסה סתומה או שמכסה המשאבה אינו מותקן כראוי. ◀ ודאו כי מכסה המשאבה מותקן כראוי. –עמוד 31 ◀ נקו את משאבת התמיסה. –עמוד 31
	מינון חומר הכביסה גבוה מדי. ◀ הפחיתו בהליך הכביסה הבא עם אותה קיבולת את כמות חומר הכביסה.
	 מופעל. ◀ הפעילו את התוכנית Spin  או בחרו תוכנית שמתאימה לניקוז המים. –עמוד 21
E:36 -25 -26	משאבת התמיסה סתומה. ◀ נקו את משאבת התמיסה. –עמוד 31
E:60 -2B / E:32 / H:32	המכונה עצרה את הסחיטה עקב פיזור כביסה לא אחיד. ◀ פזרו מחדש את הכביסה בתוף.
 / E:30 -10	ברז המים סגור. ◀ פתח את ברז המים.
	צינור אספקת המים מקופל או מחוץ. ◀ בדקו את ההתקנה של צינור הספקת המים. –עמוד 12
	המסננים באספקת המים סתומים.

סיבה ופתרון בעיות	תקלה
<p>◀ נקו את המסננים בחיבור לנקודת המים. לחץ הים נמוך. ◀ בדקו אם לחץ ההספקה בברז המים גבוה מספיק.</p>	<p>🔧 / E:30 -10</p>
<p>מערכת המדידה של מפלס המים פגומה. עם הודעת שגיאה זו המכונה מתחילה לבצע תהליך שאיבה. 1. המתינו כ-5 דקות עד לסיום תהליך השאיבה. 2. הפעילו את המכונה מחדש. אם נדרש, תהליך השאיבה מתחיל שוב. 3. אם התקלה אינה נפתרת, פנו לשירות הלקוחות. –עמוד 40</p>	
<p>תקלה קריטית. ◀ סגור את ברז המים. עם הודעת שגיאה זו המכונה מתחילה לבצע תהליך שאיבה. 1. המתינו כ-5 דקות עד לסיום תהליך השאיבה. 2. הפעילו את המכונה מחדש. אם נדרש, תהליך השאיבה מתחיל שוב. 3. אם התקלה אינה נפתרת, פנו לשירות הלקוחות. –עמוד 40</p>	<p>E:30 -20</p>
<p>מינון חומר הכביסה גבוה מדי. ◀ הפחיתו בהליך הכביסה הבא עם אותה קיבולת את כמות חומר הכביסה. הוספו מים נוספים. ◀ אין למלא מים נוספים במכונה בזמן ההפעלה.</p>	
<p>תקלה. כל קודי השגיאה האחרים. 1. הפעילו את המכונה מחדש. 2. אם התקלה אינה נפתרת, נתקו את המכונה מהחשמל למשך 30 שניות לפחות. נתקו את תקע החשמל מהשקע או כבו את המפסק האוטומטי בתיבת המפסקים. 3. אם התקלה אינה נפתרת, פנו לשירות הלקוחות. –עמוד 40 ציינו בשיחה את הודעת התקלה המדויקת. ככל האפשר, תעדו את התקלה באמצעות תמונות וסרטונים.</p>	
<p>מינון חומר הכביסה גבוה מדי. ◀ ערבבו כף של מרכך כביסה עם 0.5 ליטר של מים ומלאו את התערובת בתא II (לא עבור אריגים למחנאות ולספורט ולאריגים עם נוצות). ◀ הפחיתו בהליך הכביסה הבא עם אותה קיבולת את כמות חומר הכביסה.</p>	<p>הצטברות קצף רב.</p>
<p>הדלת אינה סגורה לגמרי. 1. ודאו כי לא נתפסו כבסים בדלת. 2. סגרו את הדלת.</p>	<p>🔧 מהבהב.</p>

	תקלה
<p>סיבה ופתרון בעיות</p> <p>נדרש ניקוי התוף. ◀ נקו את התוף. –עמוד 30</p>	<p>🌀</p> <p>התוכנית אינה מתחילה.</p>
<p>הנעילה מפני ילדים מופעלת. ◀ בטלו את נעילת הבטיחות בפני ילדים. –עמוד 29</p>	
<p>Ready in מופעל. ◀ בדקו אם Ready in הופעל. –עמוד 19</p>	
<p>הטמפרטורה גבוהה מדי. ◀ הפעילו את התוכנית Rinse או המתינו עד שהטמפרטורה יורדת.</p>	<p>התוכנית מושהית או מבוטלת אך לא ניתן לפתוח את הדלת.</p>
<p>מפלס המים גבוה מדי. ◀ הפעילו את התוכנית או בחרו תוכנית שמתאימה לניקוז המים. Spin –עמוד 21</p>	
<p>הדלת נעולה. ◀ פתחו את הדלת באמצעות שחרור החירום. –עמוד 39</p>	<p>לא ניתן לפתוח את הדלת במקרה של הפסקת חשמל.</p>
<p>זו אינה תקלה. בדיקת מנוע פנימית מופעלת. אין צורך בנקיטת פעולה כלשהי.</p>	<p>התוף מתלטל לאחר התחלת התוכנית.</p>
<p>זו אינה תקלה. זיהוי קיבולת הטעינה פעיל עד 2 דקות. אין צורך בנקיטת פעולה כלשהי.</p>	<p>התוף מסתובב, מים אינם זורמים פנימה.</p>
<p>זו אינה תקלה. המים נמצאים מתחת לתחום הגלוי לעין. אין צורך בנקיטת פעולה כלשהי.</p>	<p>לא ניתן לראות מים בתוף.</p>
<p>זו אינה תקלה. המכונה מתקנת חוסר איזון על ידי פעולות פיזור מרובות של הכביסה. אין צורך בנקיטת פעולה כלשהי.</p>	<p>סחיסות מרובות.</p>
<p>המכשיר אינו מאוזן כהלכה. ◀ ישרו את המכונה. –עמוד 13</p> <p>רגליות המכשיר אינן מקובעות. ◀ קבעו את רגליות המכונה. –עמוד 13</p>	<p>רעידות, תנועות ורעשים חזקים של המכונה במהלך הסחיטה.</p>
<p>מאבטחי ההובלה לא הוסרו. ◀ הסירו את מאבטחי ההובלה.</p>	
<p>Easy Iron מופעל. ◀ בחרו תוכנית כביסה שמתאימה לסוג הבד. –עמוד 21</p>	<p>לא ניתן להגיע למהירות סיבוב גבוהה.</p>
<p>המכונה מפצה על חוסר האיזון על ידי הפחתת מהירות הסיבוב. אין צורך בנקיטת פעולה כלשהי.</p>	
<p>זו אינה תקלה. רצף התוכנית עובר מיטוב אלקטרוני, מחזור שטיפה נוסף מופעל עקב היווצרות קצף כבד או כפיצוי על חוסר איזון. אין צורך בנקיטת פעולה כלשהי.</p>	<p>משך התוכנית משתנה בעת תהליך הכביסה.</p>

תקלה	סיבה ופתרון בעיות
קולות זמזום, שריקה או יניקה.	זו אינה תקלה. נוספים מים או תמיסת הכביסה מנוקזת. אין צורך בנקיטת פעולה כלשהי.
רעשי שקשוק, רשרוש במשאבת התמיסה.	גוף זר חדר למשאבת התמיסה. ◀ נקו את משאבת התמיסה. –עמוד 31
משקעי חומר כביסה על הכביסה.	חומר כביסה עשוי להכיל חומרים שאינם ממסים במים, שעלולים להצטבר על הכביסה. ◀ הפעילו את התוכנית Rinse או הברישו את הכביסה לאחר הייבוש.
הכביסה רטובה מדי לאחר הסחיטה.	הוגדרה מהירות סחיטה נמוכה מדי. ◀ הפעילו את התוכנית Spin . ◀ בהליך הכביסה הבא, הגדר מהירות סחיטה גבוהה יותר.
	המכונה מפצה על חוסר האיזון על ידי הפחתת מהירות הסיבוב. 1. פזרו מחדש את הכביסה בתוף. 2. הפעילו את התוכנית Spin .
	Easy Iron מופעל. ◀ בחרו תוכנית מתאימה. –עמוד 21
הצטברות קמטים.	נבחרה תוכנית שגויה עבור סוג האריג. ◀ בחרו תוכנית מתאימה. –עמוד 21
	הוגדרה מהירות סחיטה גבוהה מדי. ◀ בהליך הכביסה הבא, הגדר מהירות סחיטה נמוכה יותר.
	העומס אינו מתאים. ◀ שימו לב לכמות הכביסה המרבית המותרת בתוכניות השונות. –עמוד 21 ◀ הכינו את פריטי הכביסה. –עמוד 25
מים דולפים מצינור אספקת המים.	צינור הספקת המים אינו מחובר כיאות או פגום. ◀ בדקו את ההתקנה של צינור הספקת המים. –עמוד 10 אם ניזוק, החליפו את צינור הספקת המים.
מים דולפים מצינור ניקוז המים.	צינור ניקוז המים אינו מחובר כיאות או שהוא פגום. ◀ בדקו את ההתקנה של צינור ניקוז המים. –עמוד 10 אם צינור ניקוז המים ניזוק, החליפו אותו.
מים זולגים החוצה מתחת לדלת.	לכלוך בדלת או בשרוול פוגע באיטום. ◀ נקו את הדלת ואת השרוול.
חומר כביסה או מרכז כביסה מטפטפים מהשרוול ונאספים על הדלת או בקפל של השרוול.	כמות גדולה מדי של חומר כביסה או מרכז כביסה במגירת חומרי הניקוי. ◀ במינון שימו לב לסימונים במגירת חומרי הניקוי. –עמוד 28
ניתן למצוא שירי מים בתא.	הרכיב בתא סתום. ◀ נקו את מגירת חומרי הניקוי. –עמוד 30

סיבה ופתרון בעיות	תקלה
<p>תוכנית זו אינה משתמשת במרכז כביסה. ◀ בדקו אם נדרש מרכז כביסה לתוכנית שנבחרה. –עמוד 21</p>	<p>מרכז כביסה נותר במגירת חומרי הניקוי.</p>
<p>לחות ומשקעי חומר כביסה עלולים לזרז הופעה של בקטריות. ◀ נקו את התוף. –עמוד 30</p> <p>◀ כאר אינך משתמש במכשיר, השאר את הדלת ואת מגירת חומר הניקוי פתוחה כדי לאפשר לשיירי מים להתייבש.</p>	<p>הצטברו ריחות במכשיר.</p>

18 הובלה, אחסון והשלכה לאשפה

18.1 פירווק המכשיר

1. סגרו את ברוז המים.
2. ריקון צינור אספקת המים.
3. כבו את המכונה. –עמוד 29
4. שלפו והוציאו את תקע החשמל של המכשיר.
5. נקזו את תמיסת חומר הכביסה. ← "ניקוי משאבת התמיסה", עמוד 31
6. הסירו את הצינורות.

18.2 התקנת מאבטחי הובלה

כדי למנוע נזקי הובלה, אבטחו את המכשיר לפני ההובלה באמצעות מנעולי האבטחה.

1. הסירו את מכסי המגן¹ באמצעות מברג.

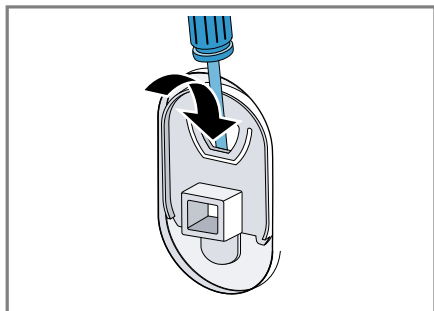

2. שמרו את מכסה המגן.
2. התקינו את ארבעת מנעולי האבטחה הובלה.

18.3 החזרת המכשיר לשימוש

- ◀ למידע נוסף ראו
 - ← "התקנה וחיבור", עמוד 10 ו-
 - ← "התחלת הליך כביסה ריק", עמוד 14.

17.1 שחרור חירום

שחרור נעילת הדלת

דרישה: משאבת התמיסה ריקה. –עמוד 31

1. **שימו לב!** מים דולפים עלולים לגרום נזקים לרכוש.
 - ◀ אין לפתוח את הדלת, אם ניתן לראות מים מבעד לזגוגית.
- משוך בעזרת כלי עבודה את שחרור החירום כלפי מטה ושחרר אותו.

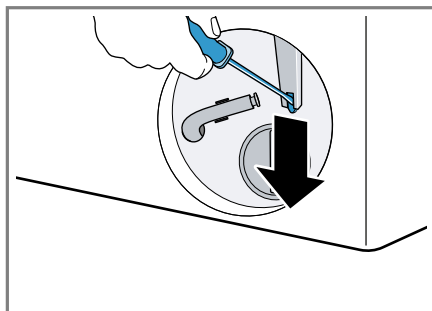

- ✓ מנעול הדלת השתחרר.
- 2. התקן את דלתית התחזוקה ונעל אותה במקומה.
- 3. סגור את דלתית התחזוקה.

17.2 הפעילו את המכונה מחדש.

1. הפעילו את המכונה מחדש.
 2. אם התקלה אינה נפתרת, נתקו את המכונה מהחשמל למשך 30 שניות לפחות.
 3. נתקו את תקע החשמל מהשקע או כבו את המפסק האוטומטי בתיבת המפסקים.
- אם התקלה אינה נפתרת, פנו לשירות הלקוחות. –עמוד 40
- ציינו בשיחה את הודעת התקלה המדויקת. ככל האפשר, תעדו את התקלה באמצעות תמונות וסרטונים.

¹ מספר מכסי המגן משתנה בהתאם לדגם

E-Nr. בפניה לשירות הלקוחות, יהיה צורך במספר המוצר (E-Nr.) ומספר הייצור (FD) של המכשיר. FD ניתן למצוא את פרטי הקשר של שירות הלקוחות במפתח שירות הלקוחות המצורף או באתר האינטרנט שלנו.

19.1 מספר המוצר (E-Nr.) ומספר הייצור (FD)

מספר המוצר (E-Nr.) ומספר הייצור (FD) מופיעים על לוחית הדירוג שעל המכשיר. בהתאם לדגם, לוחית הדירוג נמצאת:

- בצד הפנימי של הדלת.
- בצד הפנימי של דלתית התחזוקה.
- בגב המכשיר.

רשמו מספרים אלה כדי שתוכלו למצוא במהירות את נתוני המכשיר ואת מספר הטלפון של שירות הלקוחות.

18.4 השלכת מכשיר הישן

השלכה ידידותית לסביבה יכולה לסייע למחזר חומרי גלם יקרי ערך.

⚠ אזהרה

סכנה לנזק בריאותי!

ילדים עלולים להילכד במכשיר ולהיקלע לסכנת חיים.

- ▶ אין להציב את המכשיר מאחורי הדלת, שתחסום או תמנע את פתיחת דלת המכשיר.
- ▶ שלפו את תקע הכבל החשמלי במכשירים מושבתים, חתכו את הכבל החשמלי והשמידו את מנעול דלת המכשיר כך שדלת המכשיר לא תוכל יותר להיסגר.

1. נתקו את המכשיר מהחשמל.

2. חתכו את כבל החשמל.

3. השליכו את המכשיר לאשפה באופן ידידותי לסביבה.

מידע לגבי אופני פינוי האשפה העדכניים ניתן לקבל אצל הסוחר, במועצה המקומית או בעירייה.

מכשיר זה עומד בתקנה האירופית EU/2012/19 להשלכת ציוד חשמלי ואלקטרוני משומש (WEEE). התקנה מפרטת את המסגרת ברחבי האיחוד האירופי להחזרה ולמחזור של מכשירים משומשים.









19 שירות לקוחות

חלקי חילוף מקוריים רלוונטיים לפעולה ניתן לקבל בהתאם לתקנת הדגם האקולוגי אצל שירות הלקוחות למשך לפחות 10 שנים החל בהכנסת המכשיר לפעולה בתוך האזור הכלכלי האירופי.

מידע מפורט על תקופת האחריות ותנאי האחריות בארץ תוכלו לקבל משירות הלקוחות שלנו, המשוק או באתר האינטרנט שלנו.

20 ערכי צריכה

המידע הבא נמסר בהתאם להנחיית Ecodesign של האיחוד האירופי. הערכים הנתונים עבור תוכניות אחרות Eco 40-60 הם ערכי ייחוס בלבד, והם נמדדו בהתאם לתקן התקף EN60456.

תוכנית	עומס (ק"ג)	משך התוכנית ¹ (ד:ש)	צריכת חשמל (קוט"ש/מחזור) ¹	צריכת מים (ל"/מחזור) ¹ (ר)	טמפרטורה מרבית (C) 5 מעלות לפחות ¹	מהירות סחיטה (סל"ד) ¹	לחות שיוורית (%) ¹
Eco 40-60 ²	9,0	3:48	0,950	80,0	38	1351	51,00
Eco 40-60 ²	4,5	2:54	0,360	40,0	27	1351	51,00
Eco 40-60 ²	2,5	2:30	0,180	30	22	1351	52,00
Cotton  20 °C	9,0	3:44	0,400	98,0	23	1400	50,00
Cotton  40 °C	9,0	3:44	1,290	98,0	44	1400	50,00
Cotton  60 °C	9,0	3:44	1,750	98,0	60	1400	50,00
Cotton  40 °C + Prewash	9,0	4:14	1,330	110,0	44	1400	50,00
Easy Care  40 °C	4,0	2:37	0,800	61,0	44	1200	30,00
Quick/  Mixed 40 °C	4,0	1:05	0,640	44,0	42	1400	53,00
Wool  30 °C	2,0	0:41	0,300	48,0	29	800	26,00

¹ הערכים בפועל עשויים להיות שונים מהערכים המצוינים כאן כתוצאה מהשפעת לחץ המים, הקשיות, טמפרטורת הכניסה, טמפרטורת הסביבה, הסוג, הכמות והלכלוך של הכביסה, חומר הניקוי שבשימוש, תנודות באספקת החשמל ופונקציות נוספות שנבחרו. ² תוכנית בדיקה על פי הנחיית Ecodesign של האיחוד האירופי ותונית האנגריה של האיחוד האירופי עם מים קרים (15°C).

עומק המכשיר כאשר הדלת סגורה	63,6 ס"מ
עומק המכשיר כאשר הדלת פתוחה	107,3 ס"מ
משקל	68,8 ק"ג

21 מפרטים טכניים

גובה המכשיר	84,8 ס"מ
רוחב מכשיר	59,8 ס"מ
עומק המכשיר	59,0 ס"מ

קיבולת טעינה מרבית	9,0 ק"ג
מתח חשמלי	220-240 וולט, 50 הרץ
מינימלית	10 A
הספק נקוב	2300 W
צריכת אנרגיה	<ul style="list-style-type: none"> ■ מצב כבוי: 0,15 ואט ■ מצב לא כבוי: 0,50 ואט
לחץ מים	<ul style="list-style-type: none"> ■ לכל הפחות: 100 kPa (1 בר) ■ לכל היותר: 1000 kPa (10 בר)
אורך צינור אספקת המים	150 ס"מ
אורך צינור ניקוז המים	150 ס"מ
אורך חוט החשמל	160 ס"מ

מוצר זה כולל מקורות אור בדרגת יעילות אנרגיה F. מקורות האור זמינים כחלקי חילוף ורק לאיש מקצוע שעבר הכשרה מותר להחליפם.

מידע נוסף על הדגם שלכם תוכלו למצוא באתר האינטרנט <https://eprel.ec.europa.eu/qr/1586591>¹ אתר אינטרנט זה מחובר למאגר נתוני המוצרים הרשמי של האיחוד האירופי EPREL.

¹ תקף עבור האיזור הכלכלי האירופי בלבד

BSH Hausgeräte GmbH
Carl-Wery-Straße 34
81739 München, GERMANY



he

9001883391

041217