

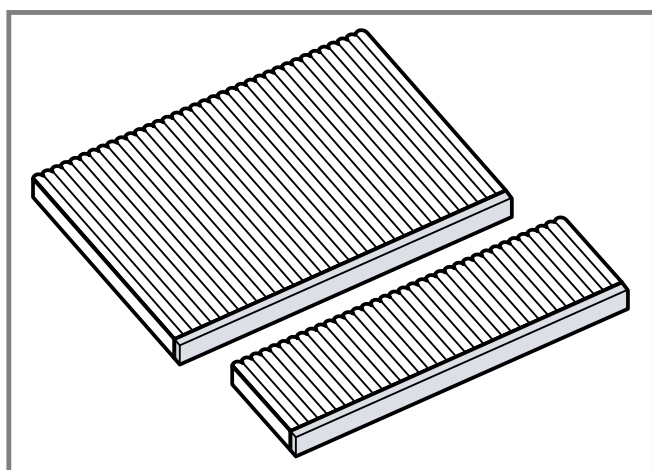

de	Montageanleitung	kk	Орнату нұсқаулықтар
sq	Udhëzimet e instalimit	lv	Uzstādīšanas instrukcijas
ar	تعليمات التركيب	lt	Įrengimo instrukcijos
az	Quraşdırma təlimatları	mk	Упатства за инсталирање
bg	Инструкции за монтаж	no	Installasjonsveiledning
hr	Upute za instalaciju	pl	Instrukcje montażu
cs	Pokyny k instalaci	pt	Instruções de instalação
da	Installationsvejledning	ro	Instrucțiuni de instalare
nl	Installatie-instructies	ru	Инструкция по установке
en	Installation instructions	sr	Uputstva za montažu
et	Paigaldusjuhised	sk	Pokyny na inštaláciu
fi	Asennusohjeet	sl	Navodila za montažo
fr	Notice d'installation	es	Instrucciones de montaje
ka	ინსტალაციის ინსტრუქციები	sv	Installationsanvisningar
el	Οδηγίες εγκατάστασης	tr	Kurulum talimatları
he	הוראות התקנה	uk	Інструкція з монтажу
hu	Telepítési útmutató	uz	O'rnatish bo'yicha yo'riqnomalar
id	Petunjuk pemasangan		
it	Istruzioni d'installazione		



← mm →

**1**

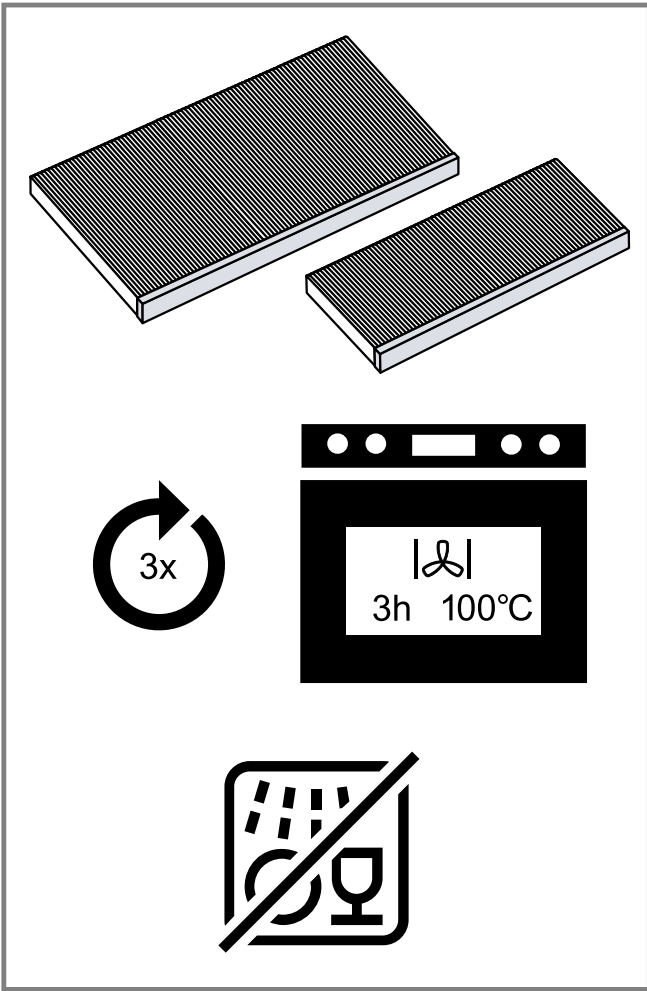

2

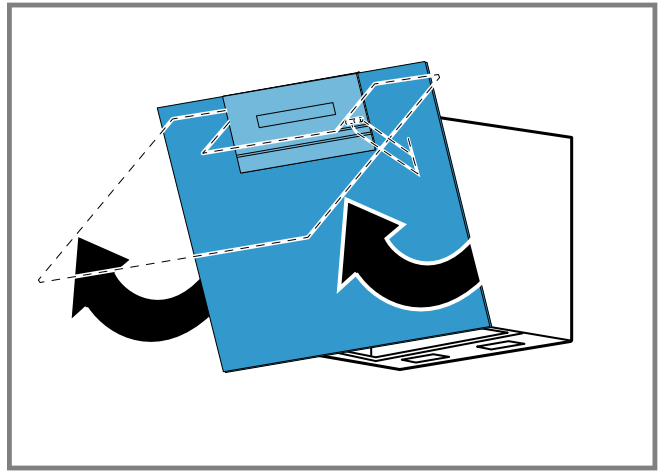

3

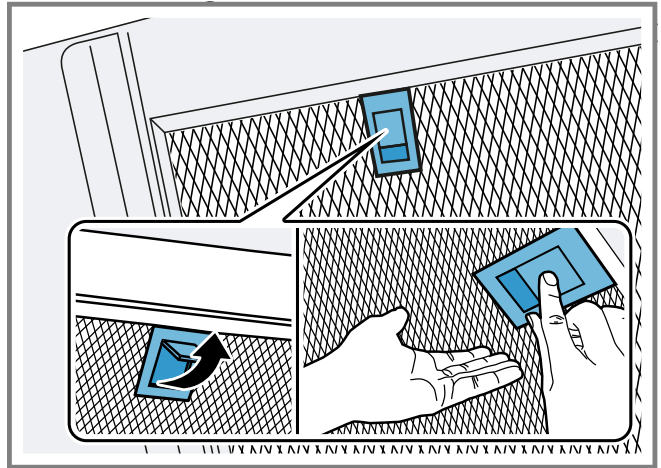

4

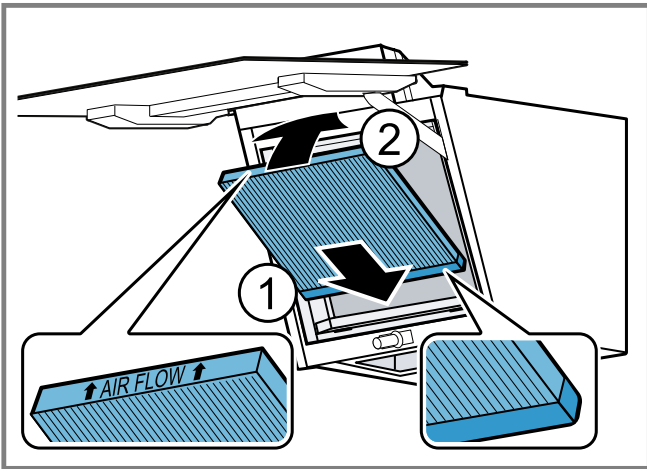

5

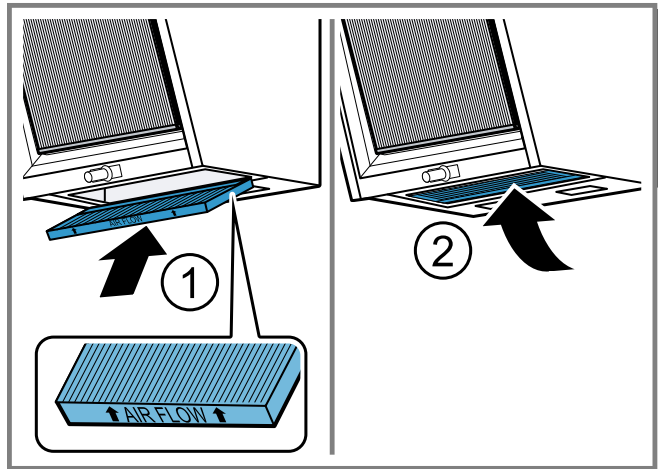

6

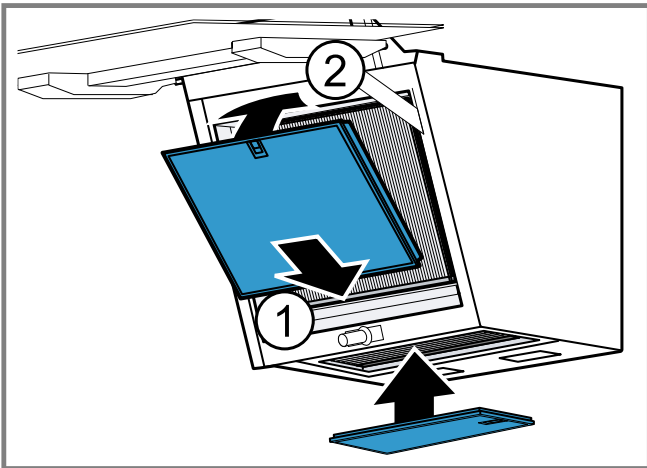

7

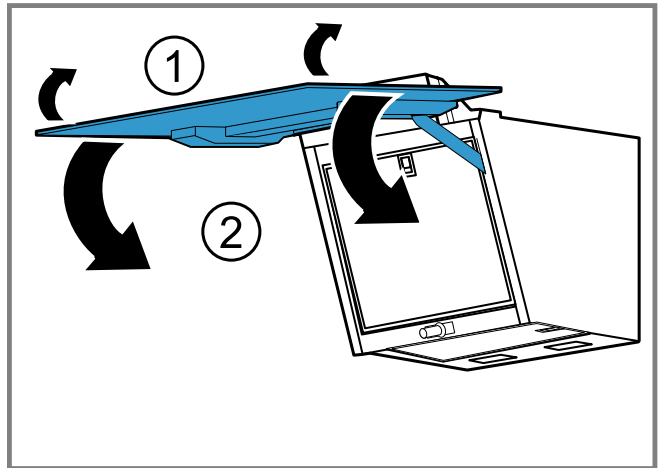

8

Lieferumfang

Prüfen Sie nach dem Auspacken alle Teile auf Transportschäden und die Vollständigkeit der Lieferung.
→ Abb. 1, → Abb. 2

Geruchsfilter tauschen

→ Abb. 3 - 4

Geruchsfilter auffrischen

Geruchsfilter binden im Umluftbetrieb Geruchsstoffe und feine Fettpartikel aus der Luft.

⚠️ WARNUNG – Brandgefahr!

Der Geruchsfilter kann sich durch die Ofenreinigungsfunktion (Pyrolyse) entzünden.

- ▶ Nie die Ofenreinigungsfunktion (Pyrolyse) für den Geruchsfilter nutzen.

⚠️ WARNUNG – Verletzungsgefahr!

Der Geruchsfilter bleibt nach dem Auffrischen lange Zeit heiß.

- ▶ Den Geruchsfilter direkt nach dem Auffrischen nicht berühren, sondern abkühlen lassen.

ACHTUNG!

Der Geruchsfilter kann bei Temperaturen über 100 °C beschädigt werden.

- ▶ Den Geruchsfilter nicht bei Temperaturen höher als 100 °C auffrischen.

Der Geruchsfilter kann bei unsachgemäßer Reinigung beschädigt werden.

- ▶ Den Geruchsfilter nicht im Geschirrspüler reinigen.
- ▶ Nicht von Hand reinigen.
- ▶ Keine Reinigungsmittel verwenden.

Hinweise

- Für eine längere Nutzungsdauer können die Geruchsfilter einmal im Jahr aufgefrischt werden. Der Vorgang kann bis zu dreimal wiederholt werden. Die Geruchsfilter sind dann verbraucht und müssen 12 Monate nach dem dritten Auffrischen ersetzt werden.

Die alten Geruchsfilter im Restmüll entsorgen. Die Geruchsfilter enthalten keine Schadstoffe.

Geruchsfilter erhalten Sie beim Kundendienst oder im Online-Shop. Verwenden Sie nur Original-Geruchsfilter.

- Beim Auffrischen können sich Teile der Geruchsfilter verfärben. Die Verfärbungen haben keinen Einfluss auf die Funktion der Geruchsfilter.
- Beim Auffrischen können sich die Geruchsfilter leicht verformen. Die Verformung hat keinen Einfluss auf die Funktion der Geruchsfilter.
- Beim Auffrischen der Geruchsfilter können minimale Rückstände im Garraum zurückbleiben. Vorhandene Rückstände mit geeigneten Reinigern entfernen.

1. Die Geruchsfilter ausbauen.
2. Den Backofen auf 100 °C (Heißluft ) vorheizen.
3. **Hinweis:** Die Geruchsfilter können gleichzeitig im Backofen aufgefrischt werden. Zum Auffrischen die Geruchsfilter nicht übereinanderlegen. Für das gleichzeitige Auffrischen verteilen Sie bei Bedarf alle Geruchsfilter auf mehrere Roste.

Die Geruchsfilter auf einen Rost legen und auf mittlerer Einschubebene einschieben.

4. Während des Auffrischens kann es zu einer Geruchsentwicklung kommen. Um sicherzustellen, dass der Raum gut belüftet ist, ein Fenster öffnen.
5. Die Geruchsfilter mit den folgenden Einstellungen auffrischen.

Dauer	Temperatur	Heizart
180 min	max. 100 °C	Heißluft 

6. Die heißen Geruchsfilter auf einer hitzebeständigen Unterlage abkühlen lassen.
7. Zur Nachverfolgung der Auffrischvorgänge ein X in das vorgesehene Feld 1 2 3 auf den Geruchsfiltern eintragen.
8. Die Geruchsfilter einbauen.

sq

Përmbajtja e paketimit

Pas nxjerrjes nga paketimi kontrolloni të gjitha pjesët për dëmtime nga transporti dhe për plotësinë e dërgesës.

→ Fig. 1, → Fig. 2

Ndërrimi i filtrit të aromave

→ Fig. 3 - 4

Rigjeneroni filtrin e aromave

Filtrat e aromave në modalitetin me qarkullim ajri i mbledhin nga ajri substancat që shkaktojnë aroma dhe grimcat e imëta të yndyrës.

⚠️ PARALAJMËRIM – Rrezik zjarri!

Filtri i aromave mund të marrë flakë për shkak të funksionit të pastrimit të furrës (piroliza).

- ▶ Mos e përdorni asnjëherë funksionin e pastrimit të furrës (piroliza) për filtrin e aromave.

⚠️ PARALAJMËRIM – Rrezik lëndimi!

Filtri i aromave mbetet i nxehtë për një kohë të gjatë pas rigjenerimit.

- ▶ Mos e prekni filtrin e aromave direkt pas rigjenerimit, por lëreni që të ftohet.

VINI RE!

Filtri i aromave mund të dëmtohet në temperatura mbi 100 °C.

- ▶ Mos e rigjeneroni filtrin e aromave në temperatura mbi 100 °C.

Filtri i aromave mund të dëmtohet nga një pastrim i papërshtatshëm.

- ▶ Mos e lani filtrin e aromave në enëlarëse.
- ▶ Mos e lani me dorë.
- ▶ Mos përdorni detergjent.

Shënime

- Për një kohëzgjatje më të madhe përdorimi, filtrat e aromave mund të rigjenerohen një herë në vit. Procesi mund të përsëritet deri në tre herë. Më pas, filtrat konsumohen dhe duhet të zëvendësohen 12 muaj pas rigjenerimit të tretë. Hidhni filtrin e vjetër të aromave në koshin e mbeturinave. Filtrat e aromave nuk përmbajnë substanca të dëmshme. Filtrin e aromave ta blini te shërbimi për klientin ose në dyqanin online. Përdorni vetëm filtër aromash origjinal.
- Gjatë rigjenerimit mund të ndodhë çngjyrosje e pjesëve të filtrave të aromave. Çngjyrosjet nuk kanë asnjë ndikim në funksionimin e filtrave të yndyrës.
- Gjatë rigjenerimit, filtrat e aromave mund të deformohen lehtë. Deformimi nuk ka asnjë ndikim në funksionimin e filtrave të aromave.
- Gjatë rifreskimit të filtrave të aromave, mund të mbeten disa mbetje të vogla brenda hapësirës së gatimit. Mënjanoni mbetjet ekzistuese me pastrues përkatës.

1. Çmontoni filtrin e aromave.
2. Ngrohni paraprakisht furrën në 100 °C (Qarkullim ajri )

3. **Shënim** Filtrat e aromave, njëkohësisht mund të rifreskohen në furrë. Për freskim, filtrat e aromave të mos vendosen njëri mbi tjetrin. Për t'i freskuar njëkohësisht, sipas nevojës vendosini të gjithë filtrat e aromave në më shumë skara.
- Vendoseni filtrat e aromave në një skarë dhe shtyjeni në nivelin e mesit.
4. Gjatë rigjenerimit mund të ndodhë krijim i aromave. Hapni një dritare për të garantuar që dhomat të ketë ajrosje të mirë.
5. Rigjeneroni filtrat e aromave me cilësimet e mëposhtme.

Kohëzgjatja	Temperatura	Lloji i nxehtjes
180 min	maks. 100 °C	Ajër i nxehtë (☼)

6. Lëreni filtrat e nxehtë të aromave që të ftohet duke e vendosur mbi sipërfaqe rezistente ndaj nxehtësisë.
7. Për monitorimin e proceseve të rigjenerimit, vendosni një X në fushën e parashikuar 1□ 2□ 3□ të filtrave të aromave.
8. Montimi i filtrave të aromave.

ar

مجموعة التوريد

بعد إخراج كافة القطع من أغلفتها تأكد من خلوها من أضرار النقل وعدم نقصان أيٍّ منها.
← الشكل 1, ← الشكل 2

تغيير فلتر الروائح

← الشكل 3 - 4

تجديد فلتر الروائح

تعمل فلتر الروائح في طريقة تدوير الهواء على امتصاص الروائح وجزيئات الدهون الدقيقة من الهواء.

⚠ تحذير - خطر نشوب حريق!

قد يشتعل فلتر الروائح من خلال وظيفة تنظيف الفرن (التحلل الحراري).
← لا تستخدم أبدًا وظيفة تنظيف الفرن (التحلل الحراري) لتنظيف فلتر الروائح.

⚠ تحذير - خطر الإصابة!

يظل فلتر الروائح ساخنًا لفترة طويلة بعد التجديد.
← لا تلمس فلتر الروائح مباشرة بعد التجديد، واتركه يبرد.

تنبيه!

قد يتعرض فلتر الروائح للضرر في درجات الحرارة الأعلى من 100 °م.
← امتنع عن تجديد فلتر الروائح في درجات الحرارة الأعلى من 100 °م.
قد يتعرض فلتر الروائح للضرر عند التنظيف بشكل غير صحيح.
← لا تُنظف فلتر الروائح في غسالة الأطباق.
← ولا تُنظف يدويًا.
← لا تستخدم منظفات.

ملاحظات

- يمكن تجديد فلتر الروائح مرة واحدة في السنة لإطالة مدة استخدامها. ويمكن تكرار العملية حتى ثلاث مرات.
- فلتر الروائح مستهلكة ويجب استبدالها بعد 12 شهرًا من ثالث عملية تجديد.
- قم بالتخلص من فلتر الروائح القديمة ضمن النفايات المتبقية. لا تحتوي فلتر الروائح على أية مواد ضارة.

يمكنك الحصول على فلتر الروائح من خدمة العملاء أو عبر المتجر الإلكتروني. اقتصر على استخدام فلتر الروائح الأصلية.

- قد تتغير ألوان بعض أجزاء فلتر الروائح أثناء عملية التجديد. وليس لهذه التغيرات اللونية أي تأثير على وظيفة فلتر الروائح.
- قد تشوه فلتر الروائح قليلًا أثناء التجديد. ولا يؤثر التشوه على وظيفة فلتر الروائح.
- قد تبقى بعض المخلفات في حيز الطهي أثناء تجديد فلتر الروائح. احرص على إزالة المخلفات الموجودة بالمنظفات المناسبة.
- 1. قم بفك فلتر الروائح.
- 2. قم بإحماء الفرن على درجة 100 °م (هواء ساخن ☼).
- 3. ملاحظة: يمكن تجديد فلتر الروائح في فرن الطهي معًا. ضع فلتر الروائح فوق بعضها البعض لتجديدها. ولتجديدها في نفس الوقت، قم بتوزيع فلتر الروائح على عدة شبكات سلكية عند الحاجة.
- ضع فلتر الروائح على شبكة سلكية وأدخله في مستوى الإدخال الأوسط.
- 4. قد تنبعث رائحة أثناء التجديد. افتح النافذة لضمان تهوية الغرفة بشكل جيد.
- 5. جدد فلتر الروائح باستخدام الإعدادات التالية.

المدة	درجة الحرارة	نوع التسخين
180 دقيقة	الحد الأقصى 100 °م	الهواء الساخن ☼

- 6. اترك فلتر الروائح الساخن لتبرد على سطح مقاوم للحرارة.
- 7. ضع علامة X في المربع المخصص 1□ 2□ 3□ على فلتر الروائح لتتبع عمليات التجديد.
- 8. ركب فلتر الروائح.

az

Çatdırılma həcmi

Açdıqdan sonra daşınma zamanı yarana biləcək zədələnmələrlə və çatdırılmanın tamlığına bağlı olaraq bütün hissələri yoxlayın.
→ Fiq. 1, → Fiq. 2

Qoxu filtrini əvəzləmək

→ Fiq. 3 - 4

Qoxu filtrini təravətləndirmək

Qoxu filtrləri təkrar sirkulyativ hava rejimində havadakı qoxuları və incə yağ hissəciklərini bağlayır.

⚠ XƏBƏRDARLIQ – Alışma riski!

Qoxu filtri soba təmizləmə funksiyası ilə (piroliz) alovlanma bilər.

- ▶ Soba təmizləmə funksiyasını (piroliz) əsla qoxu filtri üçün işlətmək olmaz.

⚠ XƏBƏRDARLIQ – Yaralanma riski!

Qoxu filtri təravətləndirdikdən sonra uzun müddət çox qaynar olur.

- ▶ Təravətləndirdikdən dərhal sonra qoxu filtrinə toxunmaq deyil, soyumağa buraxmaq lazımdır.

Diqqət!

Qoxu filtri 100 °C - dən artıq temperaturalarda zədələnmə bilər.

- ▶ Qoxu filtrini 100 °C - dən artıq temperaturalarda təravətləndirmək olmaz.

Qeyri-düzgen təmizləmə zamanı qoxu filtri zədələnmə bilər.

- ▶ Qoxu filtrini qabyuyan maşında təmizləmək olmaz.
- ▶ Əllə təmizləmək olmaz.
- ▶ Heç bir təmizləyici vasitədən istifadə etmək olmaz.

Qeydlər

- Daha uzun istifadə müddəti üçün qoxu filtrləri ildə bir dəfə təzələyə bilərsiniz. Prosesi üç dəfəyə qədər təkrarlamaq olar. Daha sonra qoxu filtrləri istifadədən çıxarılır və üçüncü yeniləmədən 12 ay sonra əvəzlənməlidir. Die alten Geruchsfilter im Restmüll entsorgen. Die Geruchsfilter enthalten keine Schadstoffe. Qoxu filtrlərini müştəri xidmətindən və ya onlayn satışdan əldə edə bilərsiniz. Yalnız original qoxu filtrlərindən istifadə edin.
 - Təzələyərkən qoxu filtrlərinin hissələrinin rəngi sola bilər. Rəng dəyişmələrinin qoxu filtrlərinin çalışmasına heç bir mənfəi təsiri yoxdur.
 - Təvətləndirərkən qoxu filtrləri formalarını yüngülcə dəyişə bilərsiniz. Deformasiyanın, qoxu filtrlərinin funksiyaya heç bir təsiri yoxdur.
 - Qoxu filtrlərini təzələyərkən bişirmə kamerasında minimal qalıq qala bilər. Mövcud qalıqları uyğun təmizləyicilərlə kənarlaşdırın.
1. Qoxu filtrlərini sökəli.
 2. Bişirmə sobasını öncədən 100 °C (qaynar hava ☼) isitmək.
 3. **Qeyd:** Qoxu filtrlərini eyni zamanda bişirmə kamerasında təzələmək olar. Təzələmək üçün qoxu filtrlərini bir-biri üstünə qoymaq olmaz. Ehtiyac olduqda eyni vaxtda təzələmək üçün, bütün qoxu filtrlərini bir neçə dəmir torun üstünə paylayın. Qoxu filtrlərini dəmir bir qaba qoyaraq orta daxiletmə səviyyəsinə itələmək.
 4. Təvətləndirmə zamanı qoxu yaranması baş verə bilər. Otağın yaxşı havalandırıldığından əmin olmaq üçün, bir pəncərəni açmaq.
 5. Qoxu filtrlərini aşağıdakı parametrlərlə yeniləmək.

Müddət	Temperatur	Qızdırma növü
180 dəq	maks. 100 °C	Qaynar hava ☼

6. Qaynar qoxu filtrlərini istiliyə davamlı bir altlıq üstündə soyumağa buraxmaq.
7. Təvətləndirmə proseslərini izləmək üçün qoxu filtrlərində təyin olunmuş 1☐ 2☐ 3☐ sahəyə bir X daxil etməli.
8. Qoxu filtrlərini yerinə quraşdırın.

bg

Обхват на доставката

След разопаковането проверете всички части за щети, получени при транспортирането, и комплектността на доставката.

→ Фиг. 1, → Фиг. 2

Смяна на филтрите за миризми

→ Фиг. 3 - 8

Освежаване на филтъра за миризми

Филтрите за миризми улавят миризми и фини частици мазнина от въздуха в режим на рециркулация.

⚠ ПРЕДУПРЕЖДЕНИЕ – Опасност от пожар!

Филтърът за миризми може да се възпламени чрез функцията за почистване на печ (пиролиза).

- ▶ Никога не използвайте функцията за почистване на фурната (пиролиза) за филтъра за миризми.

⚠ ПРЕДУПРЕЖДЕНИЕ – Опасност от нараняване!

Филтърът за миризми остава горещ дълго време след освежаване.

- ▶ Не докосвайте филтъра за миризми веднага след освежаване, а първо го оставете да се охладни.

ВНИМАНИЕ!

Филтърът за миризми може да бъде повреден при температури над 100 °C.

- ▶ Не освежавайте филтъра за миризми при температури, по-високи от 100 °C.

Филтърът за миризми може да бъде повреден при неравномерно почистване.

- ▶ Не почиствайте филтъра за миризми в съдомиялната машина.
- ▶ Не почиствайте на ръка.
- ▶ Не използвайте почистващи средства.

Бележки

- За по-дълго време на употреба филтрите за миризми могат да бъдат освежавани веднъж в годината. Процесът може да бъде повторен до три пъти.

След това филтрите за миризми са изхабени и трябва да се сменят 12 месеца след третото освежаване.

Изхвърляйте старите филтри за миризми с остатъчните отпадъци. Филтрите за миризми не съдържат вредни вещества.

Филтри за мазнини ще получите от клиентската служба или в интернет магазина. Използвайте само оригинални филтри за миризми.

- Части от филтрите за миризми могат да се обезцветят по време на процеса на освежаване. Обезцветяванията нямат влияние върху функционирането на филтрите за миризми.
- При освежаването филтрите за миризми могат леко да се деформират. Деформирането не оказва влияние на функцията на филтъра за миризми.
- При освежаването на филтрите за миризми в камерата могат да останат минимални следи. Отстранете наличните остатъци с подходящи почистващи препарати.

1. Демонтирайте филтрите за миризми.
2. Подгрейте предварително фурната до 100 °C (горещ въздух ☼).

3. **Бележка:** Филтрите за миризми могат да се освежават едновременно във фурната. Не поставяйте филтрите за миризми един върху друг по време на освежаването. За едновременно освежаване разпределете всички филтри за миризми на няколко скари, ако е необходимо.

Поставете филтрите за миризми на скара и вкарайте скарата на средното ниво.

4. По време на освежаването може да се стигне до образуване на миризми. За да гарантирате, че помещението се проветрява добре, отворете прозорец.
5. Освежавайте филтрите за миризми със следните настройки.

Продължителност	Температура	Вид загряване
180 мин	макс. 100 °C	Горещ въздух ☼

6. Оставете горещите филтри за миризми да се охладят върху топлоустойчива подложка.
7. За проследяване на процесите на освежаване нанесете X в предвиденото поле 1☐ 2☐ 3☐ на филтрите за миризми.
8. Монтирайте филтрите за миризми.

Opseg isporuke

Nakon raspakiravanja provjerite sve dijelove imaju li oštećenja nastala u transportu te je li isporuka potpuna.

→ Sl. 1, → Sl. 2

Zamjena filtra za mirise

→ Sl. 3 - 5

Osvježavanje filtra za mirise

Filtri za mirise u načinu rada na optični zrak vežu mirise i sitne čestice masti iz zraka.

⚠ UPOZORENJE – Opasnost od požara!

Filtar za mirise može se zapaliti zbog funkcije čišćenja pećnice (pirolize).

- ▶ Nikada ne upotrebljavajte funkciju čišćenja pećnice (pirolizu) za filtara za mirise.

⚠ UPOZORENJE – Opasnost od ozljede!

Filtar za mirise ostaje nakon osvježavanja dugo vruć.

- ▶ Filtar za mirise ne dodirujte odmah nakon osvježavanja, već ga ostavite da se ohladi.

POZOR!

Filtar za mirise može se oštetiti pri temperaturama iznad 100 °C.

- ▶ Filtar za mirise nikada nemojte osvježavati pri temperaturama višim od 100 °C.

Filtar za mirise može se oštetiti u slučaju nestručnog čišćenja.

- ▶ Filtar za mirise ne perite u perilici posuđa.
- ▶ Nemojte ga ručno čistiti.
- ▶ Ne koristite sredstva za čišćenje.

Napomene

- Za dulji vijek trajanja možete jednom godišnje osvježiti filtre za mirise. Postupak treba ponoviti najviše triput.

Poslije toga filtri za mirise su istrošeni i morate ih zamijeniti 12 mjeseci nakon trećeg osvježavanja. Rabljene filtre za mirise odložite u preostali otpad. Filtri za mirise ne sadrže štetne tvari.

Filtre za mirise možete kupiti kod servisne službe ili u internetskoj trgovini. Upotrebljavajte samo originalne filtre za mirise.

- Tijekom osvježavanja dijelovi filtara za mirise mogu promijeniti boju. Promjene boje ne utječu na funkciju filtara za mirise.
- Tijekom osvježavanja filtri za mirise mogu se malo deformirati. Deformacija ne utječe na funkciju filtara za mirise.
- Tijekom osvježavanja filtara za mirise mogu ostati minimalni ostaci u pećnici. Postojeće ostatke uklonite prikladnim sredstvima za čišćenje.

1. Izvadite filtre za mirise.

2. Zagrijte pećnicu na 100 °C (vrući zrak ☀).

3. **Napomena:** Filtri za mirise mogu se istodobno osvježiti u pećnici. Za osvježavanje nemojte postavljati filtre za mirise jedan preko drugog. Za istodobno osvježavanje raspodijelite prema potrebi sve filtre za mirise na više rešetki.

Postavite filtre za mirise na rešetku i gurnite ga na srednju razinu.

4. Tijekom osvježavanja može doći do nastajanja neugodnih mirisa. Da biste provjerili je li prostorija dobro prozračena, otvorite prozor.

5. Osvježite filtre za mirise sa sljedećim postavkama.

Trajanje	Temperatura	Vrsta grijanja
180 min	maks. 100 °C	Vrući zrak ☀

6. Vruće filtre za mirise ostavite da se ohlade na podlozi otpornoj na toplinu.

7. Za praćenje postupaka osvježavanja unesite X u predviđeno polje 1 ☐ 2 ☐ 3 ☐ na filtrima za mirise.

8. Ugradite filtre za mirise.

Rozsah dodávky

Po vybalení zkontrolujte všechny díly na poškození vzniklá při přepravě a jejich kompletnost.

→ Obr. 1, → Obr. 2

Výměna pachových filtrů

→ Obr. 3 - 5

Regenerace pachového filtru

Pachové filtry vážou při cirkulačním provozu pachy a jemné tukové částice ze vzduchu.

⚠ VÝSTRAHA – Nebezpečí požáru!

Pachový filtr se může vznítit při použití funkce čištění pečicí trouby (pyrolýzy).

- ▶ Nikdy nepoužívejte funkci čištění pečicí trouby (pyrolýzu) pro pachový filtr.

⚠ VÝSTRAHA – Nebezpečí zranění!

Pachový filtr zůstává po regeneraci dlouhou dobu horký.

- ▶ Nedotýkejte se pachového filtru hned po regeneraci, nechte ho vychladnout.

POZOR!

Pachový filtr se může při teplotách vyšších než 100 °C poškodit.

- ▶ Pachový filtr neregenerujte při teplotách vyšších než 100 °C.

Pachový filtr se může při nesprávném čištění poškodit.

- ▶ Pachový filtr nemyjte v myčce nádobí.

- ▶ Nečistěte ho ručně.

- ▶ Nepoužívejte čisticí prostředky.

Poznámky

- Aby bylo možné pachové filtry dlouho používat, lze je jednou za rok regenerovat. Proces lze zopakovat až třikrát.

Pachové filtry jsou pak opotřebené a musí se vyměnit 12 měsíců po třetí regeneraci.

Staré pachové filtry vyhoďte do smíšeného odpadu. Pachové filtry neobsahují škodlivé látky.

Pachové filtry zakoupíte u zákaznického servisu nebo v internetovém obchodě. Používejte pouze originální pachové filtry.

- Při regeneraci může dojít k změně barvy částí pachových filtrů. Změny barvy nemají žádný vliv na funkci pachových filtrů.
- Při regeneraci se mohou pachové filtry mírně deformovat. Deformace nemá žádný vliv na funkci pachových filtrů.
- Při regeneraci pachových filtrů mohou v troubě zůstat minimální zbytky. Případné zbytky odstraňte pomocí vhodných čisticích prostředků.

1. Demontujte pachový filtr.

2. Předehejte pečicí troubu na 100 °C (horký vzduch ☀).

3. **Poznámka:** Pachové filtry lze současně zregenerovat v pečicí troubě. Pro regeneraci nepokládejte pachové filtry na sebe. Pro současnou regeneraci položte v případě potřeby všechny pachové filtry na více roštů.

Pachové filtry položte na rošt a zasuňte do prostřední úrovně vkládání.

- 4. Při regeneraci může vznikat zápach. Zajistěte, aby byla místnost dobře větraná a aby bylo otevřené okno.

5. Regeneraci pachových filtrů provádějte s následujícími nastaveními.

Doba trvání	Teplota	Druh ohřevu
min 180	max. 100 °C	horký vzduch 

6. Horké pachové filtry nechte vychladnout na žáruvzdorné podložce.
 7. Pro zaznamenání provedených regenerací vyznačte X do určeného políčka 1 2 3 na pachových filtrech.
 8. Namontujte pachové filtry.

da

Leveringsomfang

Kontrollér alle dele for transportskader efter udpakningen, og om leveringen indeholder alle dele.

→ Fig. , → Fig. 

Udskiftning af lugtabsorberende filter

→ Fig.  - 

Opfriskning af lugtfilter

I recirkulationsdrift binder lugtfilteret lugtstoffer og små fedtpartikler fra luften.

ADVARSEL – Brandfare!

Lugtfilteret kan blive antændt ved brugen af ovnrens-funktionen (pyrolyse).

- ▶ Brug aldrig ovnrens-funktionen (pyrolyse) til lugtfilteret.

ADVARSEL – Fare for tilskadekomst!

Lugtfilteret bliver ved at være meget varmt i lang tid efter opfriskningen.

- ▶ Rør ikke ved lugtfilteret umiddelbart efter opfriskningen, men lad det først køle tilstrækkeligt af.

BEMÆRK!

Lugtfilteret kan blive beskadiget ved temperaturer over 100 °C.

- ▶ Lugtfilteret må ikke opfriskes ved temperaturer over 100 °C.

Lugtfilteret kan blive beskadiget ved forkeret rengøring.

- ▶ Lugtfilteret må ikke vaskes i opvaskemaskine.
- ▶ Må ikke rengøres manuelt.
- ▶ Anvend ikke rengøringsmidler.

Bemærkninger

- For at opnå en længere anvendelsestid kan lugtfilterne regenereres én gang om året. Denne proces kan kun gentages op til tre gange.

Så er lugtfilterne brugt op, og de skal udskiftes 12 måneder efter den tredje regenerering.

De gamle lugtfiltere kan kasseres sammen med husholdningsaffaldet. Lugtfilterne indeholder ingen skadelige stoffer.

Lugtfiltere fås hos kundeservice eller i online-shoppen. Anvend kun originale lugtfiltere.

- Ved regenereringen kan dele af lugtfilterne blive misfarvede. Misfarvningerne har ingen indflydelse på lugtfilternes funktion.
- Ved regenereringen kan lugtfilterne blive let deformerede. Deformeringen har ingen indflydelse på lugtfilternes funktion.
- Ved regenereringen af lugtfilterne kan der være minimale rester tilbage i ovnrummet. Fjern eventuelle rester med et egnet rengøringsmiddel.

1. Afmonter lugtfilteret.
2. Forvarm ovnen til 100 °C (varmluft .

3. **Bemærk:** Lugtfilterne kan regenereres samtidigt i bageovnen. Læg ikke lugtfilterne ovenpå hinanden under regenereringen. Fordel filterne på flere riste, når flere filtre skal regenereres samtidigt.

Læg lugtfilterne på en rist, og sæt den ind på en rillehøjre i midten.

4. Der kan opstå lugt i forbindelse med opfriskningen af lugtfilteret. Sørg for god ventilation i rummet ved at åbne et vindue.
 5. Regenerer lugtfilteret med følgende indstillinger.



Varighed	Temperatur	Ovnfunktion
180 min.	Maks. 100 °C	Varmluft 

6. Lad de varme lugtfiltere køle af på et varmebestandigt underlag.
 7. Sæt et X i det dertil beregnede felt 1 2 3 på lugtfilterne for bedre at kunne huske antallet af regenereringer.
 8. Monter lugtfilterne.

nl

Inhoud van de verpakking

Controleer na het uitpakken alle onderdelen op transportschade en de volledigheid van de levering.

→ Fig. , → Fig. 

Geurfilter vervangen

→ Fig.  - 

Geurfilter opfrissen

Geurfilters binden bij de circulatiefunctie geurstoffen en fijne vetdeeltjes uit de lucht.

WAARSCHUWING – Kans op brand!

Het geurfilter kan door de ovenregeneratiefunctie (pyrolyse) ontbranden.

- ▶ Gebruik nooit de ovenreinigingsfunctie (Pyrolyse) voor het geurfilter.

WAARSCHUWING – Kans op letsel!

Het geurfilter blijft na het opfrissen lange tijd heet.

- ▶ Het geurfilter direct na het opfrissen niet aanraken, maar laten afkoelen.

LET OP!

Het geurfilter kan bij temperaturen boven de 100 °C beschadigd raken.

- ▶ Het geurfilter niet bij temperaturen hoger dan 100 °C opfrissen.

Het geurfilter kan bij ondeskundige reiniging beschadigd worden.

- ▶ Reinig het geurfilter niet in de vaatwasser.
- ▶ Niet handmatig reinigen.
- ▶ Gebruik geen reinigingsmiddelen.

Opmerkingen

- Voor een langere gebruiksduur kunnen de geurfilters éénmaal per jaar worden opgefrist. Deze procedure kan maximaal drie keer worden herhaald. De geurfilters zijn dan opgebruikt en moeten 12 maanden na het voor de derde keer opfrissen worden vervangen.

Het oude geurfilter afvoeren als restafval. De geurfilters bevatten geen schadelijke stoffen.

Geurfilters zijn verkrijgbaar bij de klantenservice of in de webshop. Gebruik uitsluitend originele geurfilters.

- Bij het opfrissen kunnen delen van het geurfilter verkleuren. De verkleuringen hebben geen invloed op de werking van het geurfilter.
- Bij het opfrissen kunnen de geurfilters licht vervormen. De vervorming heeft geen invloed op de werking van het geurfilter.



- Bij het oprissen van het geurfilter kunnen er minimale resten in het kookcompartiment achterblijven. Aanwezige resten met geschikte reinigingsmiddelen verwijderen.
- 1. De geurfilters verwijderen.
- 2. De oven voorverwarmen op 100 °C (heteluchtfunctie .
- 3. **Opmerking:** De geurfilters kunnen tegelijkertijd in de bakoven worden geregenereerd. Voor het regenereren de geurfilters niet over elkaar heen leggen. Voor het gelijktijdig regenereren verdeelt u indien nodig alle geurfilters over meerdere roosters. Leg de geurfilters op een rooster en schuif het op het middelste inschuifniveau in de oven.
- 4. Tijdens het oprissen kan er geurontwikkeling optreden. Open een raam om te waarborgen dat de ruimte goed is geventileerd.
- 5. De geurfilters met de volgende instellingen oprissen.

Tijdsduur	Temperatuur	Verwarmingsmethode
180 min.	max. 100 °C	Hetelucht 

- 6. Laat de hete geurfilters op een hittebestendige ondergrond afkoelen.
- 7. Voor het bijhouden van de opfrisprocedures een X in het daarvoor bedoelde veld 1 2 3 op de geurfilters invullen.
- 8. De geurfilters inbouwen.

en

Included with the appliance

After unpacking all parts, check for any damage in transit and completeness of the delivery.
→ Fig. , → Fig. 

Replacing the odour filter

→ Fig.  - 

Refreshing the odour filter

Odour filters bind odorous substances and fine grease particles in air recirculation mode.

WARNING – Risk of fire!

The oven cleaning function (pyrolytic self-clean) may cause an odour filter to catch fire.

- ▶ Never use the oven cleaning function (pyrolytic system) for the odour filter.

WARNING – Risk of injury!

The odour filter remains hot for quite some time after it has been refreshed.

- ▶ Do not touch the odour filter straight after it has been refreshed – allow it to cool down.

ATTENTION!

The odour filter may be damaged at temperatures above 100 °C.

- ▶ Do not refresh the odour filter at temperatures above 100 °C.

The odour filter may be damaged if it is not cleaned correctly.

- ▶ Do not clean the odour filter in the dishwasher.
- ▶ Do not clean it by hand.
- ▶ Do not use cleaning agents.

Notes

- For a longer service life, the odour filters can be refreshed once a year. The process can be repeated up to three times. The odour filters are then used up and must be replaced 12 months after the third time they are refreshed.

Dispose of old odour filters with the residual waste. The odour filters do not contain any harmful substances.

You can obtain odour filters from customer service or the online shop. Only use original odour filters.

- During the refreshing process, parts of the odour filters may become discoloured. This discolouration has no effect on the performance of the odour filters.
- The odour filters may become slightly deformed when refreshing. This deformation has no effect on the function of the odour filter.
- When refreshing the odour filters, minimal residue may remain in the cooking compartment. Remove any existing residues with suitable cleaning agents.

1. Remove the odour filters.
2. Preheat the oven to 100 °C (hot air .
3. **Note:** The odour filters can be refreshed at the same time in the oven. To refresh them, do not stack the odour filters on top of one another. If required, distribute all odour filters across several racks so that they can be refreshed at the same time.

Place the odour filters on a wire rack and insert them on the middle shelf level.

4. During refreshing, an odour may develop. Open a window to ensure that the room is well ventilated.
5. Refresh the odour filters with the following settings.



Duration	Temperature	Type of heating
180 min	Max. 100 °C	Hot air 

6. Leave the hot odour filters to cool down on a heat-resistant surface.
7. To track the refreshing processes, enter an X in the field 1 2 3 provided on the odour filters.
8. Install the odour filters.

et

Tarnekomplekt

Kontrollige pärast lahtipakkimist kõiki osi transpordikahjustuste ja tarne kompleksuse suhtes.

→ Joonis , → Joonis 

Lõhnafiltri vahetamine

→ Joonis  - 

Lõhnafiltri värskendamine

Õhuringlusrežiimil filtreerivad lõhnafiltrid õhust lõhnad ja peened rasvaosakesed.

HOIATUS – Tuleoht!

Lõhnafilter võib ahjupuhastusfunktsiooni tõttu (pürolüüs) süttida.

- ▶ Ärge kunagi kasutage ahjupuhastusrežiimi (pürolüüs) lõhnafiltri jaoks.

HOIATUS – Vigastusoh!

Lõhnafilter jääb pärast värskendamist pikaks ajaks kuumaks.

- ▶ Ärge puudutage lõhnafiltrit vahetult pärast värskendamist, vaid laske sellel kõigepealt piisavalt jahtuda.

TÄHELEPANU!

Kui temperatuur on kõrgem kui 100 °C, võib lõhnafilter kahjustada saada.

- ▶ Ärge värskendage lõhnafiltrit kõrgemal temperatuuril kui 100 °C.

Asjatundmatu puhastamise korral võib lõhnafilter kahjustada saada.

- ▶ Ärge puhastage lõhnafiltrit nõudepesumasinas.
- ▶ Ärge puhastage käsitsi.
- ▶ Ärge kasutage puhastusvahendeid.

Märkused

- Kasutusaja pikendamiseks võite lõhnafiltrit värskendada üks kord aastas. Toimingut võib korrata kuni kolm korda. Seejärel on filtri kasutusressurss ammendatud ja filter tuleb välja vahetada 12 kuud pärast kolmandat värskendamist. Vanu lõhnafiltreid võib käidelda koos olmejäätmetegaa. Lõhnafiltrid ei sisalda kahjulikke aineid. Lõhnafiltri leiate müügiesindusest või veebipoest. Kasutage üksnes originaal-lõhnafiltreid.
 - Värskendamisel võivad lõhnafiltri osad värvi muuta. Värvimuutused ei mõjuta lõhnafiltrite funktsiooni.
 - Värskendamisel võivad lõhnafiltrid veidi deformeeruda. Deformeerumine ei mõjuta lõhnafiltrite funktsiooni.
 - Lõhnafiltrite värskendamisel võib ahju jääda vähesel määral jääke. Olemasolevad jäägid eemaldage sobivate puhastusvahenditega.
1. Eemaldage lõhnafiltrid.
 2. Laske ahjul kuumeneda temperatuurile 100 °C (kuum õhk .
 3. **Märkus:** Lõhnafiltreid saab samal ajal ahjus värskendada. Värskendamiseks ärge asetage lõhnafiltreid üksteise peale. Samaaegseks värskendamiseks asetage lõhnafiltrid vajaduse korral mitmele restile. Asetage lõhnafiltrid restile ja tõstke keskmisele tasandile.
 4. Värskendamise ajal võib tekkida teatav lõhn. Veenduge, et ruum on hea ventilatsiooniga ja avage aken.
 5. Värskendage lõhnafiltreid järgmiste seadistustega.



Kestus	Temperatuur	Kuumutusviis
180 minutit	max 100 °C	kuum õhk 

6. Kuum lõhnafilter asetage jahtumiseks kuumuskindlale alusele.
7. Värskendamistoimingute jälgimiseks sisestage lõhnafiltrite ette nähtud väljale 1 2 3 X.
8. Paigaldage lõhnafiltrid.

fi

Toimitussisältö

Kun olet poistanut kaikki osat pakkauksesta, tarkista ettei niissä ole kuljetusvaurioita ja että kaikki osat ovat mukana.

→ Kuva , → Kuva 

Hajusuodattimen vaihto

→ Kuva  - 

Hajusuodattimen raikastaminen

Hajusuodattimet sitovat kiertoilmakäytössä itseensä hajut ja hienot rasvahiukkaset ilmasta.

VAROITUS – Tulipalovaara!

Uuninpuhdistustoiminto (pyrolyysi) voi saada hajusuodattimen syttymään tuleen.

- ▶ Älä koskaan käytä uuninpuhdistustoimintoa (pyrolyysi) hajusuodattimelle.

VAROITUS – Loukkaantumisvaara!

Hajusuodatin pysyy raikastamisen jälkeen kauan kuumana.

- ▶ Älä kosketa hajusuodatinta heti raikastamisen jälkeen, vaan anna sen ensin jäähtyä riittävästi.

HUOMIO!

Hajusuodatin voi vaurioitua yli 100 °C:ssa.

- ▶ Älä raikasta hajusuodatinta yli 100 °C:ssa.

Hajusuodatin voi vaurioitua, jos sitä käsitellään epäasianmukaisesti.

- ▶ Älä pese hajusuodatinta astianpesukoneessa.
- ▶ Älä pese sitä käsin.
- ▶ Älä käytä puhdistusaineita.

Huomautukset

- Jotta hajusuodattimia voidaan käyttää pidempään, ne voidaan raikastaa kerran vuodessa. Raikastaminen voidaan tehdä enintään kolme kertaa uudelleen. Hajusuodattimet ovat silloin käytettyjä, ja ne tulee vaihtaa 12 kuukauden kuluttua kolmannesta raikastamisesta. Hävitä käytetyt hajusuodattimet sekajätteen mukana. Hajusuodattimissa ei ole haitallisia aineita. Hajusuodattimia on saatavana huoltopalvelusta tai verkkokaupasta. Käytä vain alkuperäisiä hajusuodattimia.
 - Hajusuodattimien osat voivat muuttaa väriä raikastuksen yhteydessä. Värjäytymät eivät vaikuta hajusuodattimien toimintaan.
 - Raikastamisessa hajusuodattimien muoto voi muuttua hieman. Muodonmuutoksella ei ole vaikutusta hajusuodattimien toimintaan.
 - Kun hajusuodattimet raikastetaan, uunitilaan voi jäädä vähäisiä jäämiä. Poista jäämät soveltuvalla puhdistusaineella.
1. Irrota hajusuodattimet.
 2. Esilämmitä uuni 100 °C:een (kiertoilmatoiminnolla .
 3. **Huomautus:** Hajusuodattimet voidaan raikastaa yhtä aikaa uunissa. Älä laita hajusuodattimia raikastettaviksi päällekkäin. Jos haluat raikastaa hajusuodattimet yhtä aikaa, jaa ne tarvittaessa eri ritoille. Aseta hajusuodattimet ritoille ja laita se keskimmaiselle kannatintasolle.
 4. Raikastamisen aikana voi muodostua hajua. Varmista huoneen hyvä tuuletus avaamalla ikkunan.
 5. Raikasta hajusuodattimet seuraavilla asetuksilla.



Toiminta-aika	Lämpötila	Uunitoiminto
180 min	maks. 100 °C	Kiertoilma 

6. Anna kuumien hajusuodattimien jäähtyä kuumuutta kestävällä alustalla.
7. Pidä kirjaa raikastuskerroista merkitsemällä X siihen tarkoitettuun kohtaan hajusuodattimissa 1 2 3 .
8. Asenna hajusuodattimet paikoilleen.

fr

Contenu de la livraison

Après avoir déballé le produit, inspectez toutes les pièces pour détecter d'éventuels dégâts dus au transport et pour vous assurer de l'intégralité de la livraison.

→ Fig. , → Fig. 

Remplacer le filtre à odeurs

→ Fig.  - 

Régénérer le filtre anti-odeurs

En mode recyclage, les filtres anti-odeurs retiennent les odeurs et les fines particules de graisse présentes dans l'air.

⚠️ AVERTISSEMENT – Risque d'incendie!

Le filtre anti-odeurs peut s'enflammer à cause de la fonction de nettoyage du four (pyrolyse).

- ▶ N'utilisez jamais la fonction de nettoyage du four (pyrolyse) pour le filtre anti-odeurs.

⚠️ AVERTISSEMENT – Risque de blessure!

Le filtre à odeurs reste longtemps chaud après sa régénération.

- ▶ Ne touchez pas le filtre anti-odeurs directement après sa régénération, laissez-le d'abord refroidir.

ATTENTION !

Le filtre anti-odeurs peut être endommagé en cas de températures supérieures à 100 °C.

- ▶ Ne rafraîchissez pas le filtre anti-odeurs à une température supérieure à 100°C.

Le filtre anti-odeurs peut être endommagé en cas de nettoyage inapproprié.

- ▶ Ne nettoyez pas le filtre anti-odeurs au lave-vaisselle.
- ▶ Ne le nettoyez pas à la main.
- ▶ N'utilisez pas de détergent.

Remarques

- Les filtres anti-odeurs peuvent être rafraîchis une fois par an pour allonger leur durée d'utilisation. Cette opération peut être répétée jusqu'à trois fois.

Les filtres anti-odeurs sont alors usés et doivent être remplacés 12 mois après les avoir rafraîchis pour la troisième fois.

Éliminer les anciens filtres à odeurs dans les déchets résiduels. Les filtres à odeurs ne contiennent aucune substance nocive.

Le filtre anti-odeurs est en vente auprès du Service après-vente ou sur la boutique en ligne. Utilisez uniquement un filtre anti-odeurs d'origine.

- Lorsque vous rafraîchissez vos filtres anti-odeur, certaines pièces peuvent se décolorer. Ces décolorations n'ont aucune influence sur le fonctionnement des filtres anti-odeurs.
- Les filtres anti-odeurs peuvent légèrement se déformer lorsque vous les rafraîchissez. Cette déformation n'a aucun effet sur leur fonctionnement.
- Lorsque vous rafraîchissez vos filtres anti-odeur, des résidus peuvent se subsister dans le compartiment de cuisson. Éliminez les résidus présents à l'aide de détergents adaptés.

1. Déposez le filtre anti-odeurs.
2. Préchauffez le four à 100 °C (chaleur tournante ).

3. **Remarque :** Les filtres anti-odeurs peuvent être régénérés simultanément au four. Pour régénérer les filtres anti-odeurs, ne les posez pas les uns sur les autres. Pour régénérer simultanément tous les filtres anti-odeurs, répartissez-les au besoin sur plusieurs grilles.

Posez les filtres anti-odeurs sur une grille et insérez celle-ci à mi-hauteur dans le four.

4. Une odeur peut se dégager pendant lorsque vous rafraîchissez votre filtre anti-odeur. Pour vous assurer que la pièce est bien ventilée, ouvrez une fenêtre.
5. Rafraîchissez les filtres anti-odeurs avec les réglages suivants.

Durée	Température	Mode de cuisson
180 min	max. 100 °C	Chaleur tournante 

6. Laissez les filtres anti-odeurs chauds refroidir sur une surface résistant à la chaleur.
7. Inscrivez un X dans le champ 1 2 3 prévu à cet effet sur les filtres anti-odeurs pour suivre les opérations déjà effectuées.
8. Pose des filtres anti-odeurs.



ka

მოწოდების მოცულობა

განფუთვისას შეამოწმეთ ყველა ნაწილი ტრანსპორტირების დაზიანებაზე.

→ გამ. , → გამ. 

სუნების მშთანთქავის გამოცვლა

→ გამ.  - 

სუნების მშთანთქავი ფილტრის მომსახურება

სუნების მშთანთქავი ფილტრები ჰაერის რეცირკულაციის რეჟიმში მშთანთქავენ სუნს და ცხიმის უმცირეს ნაწილაკებს ჰაერიდან.

⚠️ გაფრთხილება – ხანძრის საშიშროება!

ლუმენის გაწმენდის ფუნქციის გამოყენებისას (პიროლიზი) არსებობს სუნების მშთანთქავი ფილტრის აალების საფრთხე.

- ▶ არავითარ შემთხვევაში არ გამოიყენოთ ლუმენის წმენდის ფუნქცია (პიროლიზი) სუნების მშთანთქავი ფილტრის გასაწმენდად.

⚠️ გაფრთხილება – დაზიანების მიღების საშიშროება!

მომსახურების შემდეგ, სუნის მშთანთქავი ფილტრი დიდი ხნის განმავლობაში ცხელი რჩება.

- ▶ არ შეეხოთ სუნის მშთანთქავ ფილტრს უშუალოდ მომსახურების შემდეგ, აცალეთ გაგრილება.

ყურადღება!

100 °C-ზე მაღალ ტემპერატურაზე არსებობს სუნის მშთანთქავ ფილტრის დაზიანების საფრთხე.

- ▶ არ განახორციელოთ სუნის მშთანთქავი ფილტრის მომსახურება 100 °C-ზე მაღალ ტემპერატურაზე.

სუნის მშთანთქავი ფილტრი შესაძლოა დაზიანდეს არასწორი გაწმენდისას.

- ▶ სუნის მშთანთქავი ფილტრი არ გარეცხოთ ჭურჭლის სარეცხ მანქანაში.
- ▶ არ გარეცხოთ ხელით.
- ▶ არ გამოიყენოთ საწმენდი საშუალებები.

შენიშვნები

- სუნების მშთანთქავი ფილტრის მუშაობის ვადის გაგრძელების მიზნით შესაძლებელია მისი აღდგენა წელიწადში ერთხელ. ამ პროცედურის გამეორება მაქსიმუმ სამჯერ შეიძლება.

სუნების მშთანთქავი ფილტრების რესურსი იწურება მესამე აღდგენიდან 12 თვის შემდეგ, რის შემდეგ საჭიროა მათი აღდგენა.

გადაყარეთ ძველი სუნების მშთანთქავები საყოფაცხოვრებო ნარჩენებთან ერთად. სუნის მშთანთქამელები არ შეიცავს მავნე ნივთიერებებს.

სუნების მშთანთქამელის შეძენა შეიძლება სერვისულ სამსახურში ან ინტერნეტ-მაღაზიაში. გამოიყენეთ მხოლოდ ორიგინალი სუნების მშთანთქავი.

- აღდგენის დროს სუნების მშთანთქავი ფილტრების ნაწილებმა შეიძლება ფერი იცვალოს. ფერის შეცვლა არ მოქმედებს სუნების მშთანთქავი ფილტრების ფუნქციონირებაზე.
 - სუნების მშთანთქავი ფილტრების აღდგენისას შესაძლებელია მათი ოდნავ დეფორმაცია. დეფორმაცია არ მოქმედებს სუნების მშთანთქავი ფილტრების ფუნქციონირებაზე.
 - სუნების მშთანთქავი ფილტრების აღდგენისას ღუმელში შეიძლება დარჩეს უმნიშვნელო ნარჩენები. დარჩენილი ნარჩენები მოაცილეთ შესაბამისი საწმენდი საშუალებით.
1. მოხსენით სუნების მშთანთქავი.
 2. გაცხელეთ ღუმელი 100 °C-მდე ("ცხელი ჰაერის" რეჟიმში).
 3. **შენიშვნა:** სუნების მშთანთქავი ფილტრების ერთდროულად აღდგენა შესაძლებელია ღუმელში. აღდგენის დროს სუნების მშთანთქავი ფილტრები არ დადოთ ერთმანეთზე. საჭიროების შემთხვევაში, ყველა სუნების მშთანთქავი ფილტრი განათავსეთ რამდენიმე ცხაურაზე ერთდროული აღდგენისთვის.
სუნების მშთანთქავი ფილტრები მოათავსეთ ცხაურაზე და დააყენეთ საშუალო დონეზე.
 4. მომსახურებისას შეიძლება სპეციფიური სუნი გაჩნდეს. გახსენით ფანჯარა, რათა უზრუნველყოთ შენობის ვენტილაცია.
 5. შეასრულეთ სუნების მშთანთქავი ფილტრების აღდგენა შემდეგი პარამეტრებით.

ხანგრძლივობა	ტემპერატურა	წვის ტიპი
180წთ	მაქს. 100 °C	ცხელი ჰაერი

6. ცხელი სუნების მშთანთქავი ფილტრები დადეთ მხურვალმედგ ზედაპირზე და აცალეთ გაგრილება.
7. ყოველი მომსახურება დააფიქსირეთ, "X"-ის მონიშვნით სპეციალურ ველში 1 2 3 სუნების მშთანთქავ ფილტრებზე.
8. დააყენეთ სუნების მშთანთქავი ფილტრები.

el

Υλικά παράδοσης

Μετά το ξεπαकेτάρισμα ελέγξτε όλα τα μέρη για ενδεχόμενες ζημιές μεταφοράς καθώς και για την πληρότητα της παράδοσης.

→ Εικ. , → Εικ.

Αντικατάσταση φίλτρων οσμών

→ Εικ. -

Αναγέννηση του φίλτρου οσμών

Τα φίλτρα οσμών φιλτράρουν στη λειτουργία ανακυκλοφορίας αέρα τις οσμηρές ουσίες και τα λεπτά σωματίδια λίπους από τον αέρα.

ΠΡΟΕΙΔΟΠΟΙΗΣΗ – Κίνδυνος πυρκαγιάς!

Το φίλτρο οσμών μπορεί να αναφλεχθεί με τη λειτουργία καθαρισμού του φούρνου (πυρόλυση).

- ▶ Μη χρησιμοποιείτε ποτέ τη λειτουργία καθαρισμού του φούρνου (πυρόλυση) για το φίλτρο οσμών.

ΠΡΟΕΙΔΟΠΟΙΗΣΗ – Κίνδυνος τραυματισμού!

Το φίλτρο οσμών μετά την αναγέννηση παραμένει για πολύ χρόνο καυτό.

- ▶ Μην αγγίζετε το φίλτρο οσμών απευθείας μετά την αναγέννηση, αλλά αφήστε το να κρυώσει.

ΠΡΟΣΟΧΗ!

Το φίλτρο οσμών μπορεί να υποστεί ζημιά σε θερμοκρασίες πάνω από 100 °C.

- ▶ Μην αναγεννήσετε το φίλτρο οσμών σε θερμοκρασίες πάνω από 100 °C.

Το φίλτρο οσμών μπορεί να υποστεί ζημιά σε περίπτωση ακατάλληλου καθαρισμού.

- ▶ Μην καθαρίζετε το φίλτρο οσμών στο πλυντήριο πιάτων.

- ▶ Μην καθαρίζετε με το χέρι.

- ▶ Μη χρησιμοποιήσετε κανένα απορρυπαντικό.

Υποδείξεις

- Για μια μεγαλύτερη διάρκεια ζωής μπορούν τα φίλτρα οσμών μπορεί να αναγεννηθούν μια φορά τον χρόνο. Η διαδικασία μπορεί να επαναληφθεί έως και τρεις φορές.

Τα φίλτρα οσμών είναι μετά εξαντλημένα και πρέπει να αντικατασταθεί 12 μήνες μετά την τρίτη αναγέννηση.

Αποσύρετε τα παλιά φίλτρα οσμών στα υπόλοιπα απορρίμματα. Τα φίλτρα οσμών δεν περιέχουν βλαβερές ουσίες.

Φίλτρα οσμών θα βρείτε στην υπηρεσία εξυπηρέτησης πελατών ή στο Online-Shop. Χρησιμοποιείτε μόνο γνήσια φίλτρα οσμών.

- Κατά τη διάρκεια της αναγέννησης, μέρη των φίλτρων οσμών μπορεί να αλλάξουν χρώμα. Οι αλλοιώσεις του χρώματος δεν έχουν καμία επιρροή πάνω στη λειτουργία των φίλτρων οσμών.
- Κατά τη διάρκεια της αναγέννησης, τα φίλτρα οσμών μπορεί να παραμορφωθούν ελαφρά. Η παραμόρφωση δεν έχει καμία επιρροή πάνω στη λειτουργία των φίλτρων οσμών.
- Κατά την αναγέννηση των φίλτρων οσμών, μπορεί να παραμείνουν ελάχιστα υπολείμματα στον θάλαμο μαγειρέματος. Αφαιρέστε τυχόν υπάρχοντα υπολείμματα με κατάλληλα απορρυπαντικά.

1. Αφαιρέστε τα φίλτρα οσμών.

2. Προθερμάνετε τον φούρνο στους 100 °C (Θερμός αέρας).

3. **Σημείωση:** Τα φίλτρα οσμών μπορούν να αναγεννηθούν ταυτόχρονα στον φούρνο. Για την αναγέννηση μην τοποθετείτε τα φίλτρα οσμών το ένα πάνω από το άλλο. Για την ταυτόχρονη αναγέννηση μοιράστε όλα τα φίλτρα οσμών σε πολλές σχάρες, εάν είναι απαραίτητο.

Τοποθετήστε τα φίλτρα οσμών πάνω σε μια σχάρα και σπρώξτε τα στο μεσαίο επίπεδο τοποθέτησης.

4. Κατά τη διάρκεια της αναγέννησης, μπορεί να δημιουργηθούν οσμές. Για να βεβαιωθείτε, ότι το δωμάτιο αερίζεται καλά, ανοίξτε ένα παράθυρο.

5. Αναγεννήστε τα φίλτρα οσμών με τις ακόλουθες ρυθμίσεις.

Διάρκεια	Θερμοκρασία	Τρόπος ψησίματος
180 λεπτά	μέγ. 100 °C	Θερμός αέρας

6. Αφήστε τα ζεστά φίλτρα οσμών να κρυώσουν πάνω σε μια επιφάνεια ανθεκτική στη θερμότητα.

7. Για να παρακολουθήσετε τις διαδικασίες αναγέννησης, βάλτε ένα X στο καθορισμένο πεδίο 1 2 3 στα φίλτρα οσμών.

8. Τοποθετήστε τα φίλτρα οσμών.

he

תכולת האריזה

לאחר הוצאת כל החלקים מהאריזה, ואי כן לא נרגם כל עת ההובלה וכי כל החלקים יבש.

← יורן ← יורן

החלפת מסנני הריחות

איור 3 - 3

רענון מסנן ריחות

במצב סחרור אוויר, מסנני הריחות סופחים מהאוויר חומרי ריח וחלקיקי שומן עדינים.

⚠ אזהרה – סכנת שריפה!

מסנן ריחות מתחדש עלול לבעור במהלך פעולת הניקוי של התנור (ניקוי פירוליטי).

Nie die Ofenreinigungsfunktion (Pyrolyse) für den Geruchsfilter nutzen

⚠ אזהרה – סכנת פציעה!

מסנן הריחות נשאר חם במשך זמן רב לאחר הרענון.
אין לגעת במסנן הריחות מיד לאחר רענון המכשיר, אלא יש לאפשר לו להתקרר.

שימו לב!

מסנן הריחות עלול להיזק בטמפרטורות מעל 100°C.
אין לרענן את מסנן הריחות בטמפרטורות מעל 100°C.

מסנן הריחות עלול להיזק בניקוי לא נכון.
אין לנקות את מסנן הריחות במדיח הכלים.

אין לנקות ידנית.
אין להשתמש בחומרי ניקוי.

הערות

- לקבלת חיי שירות ארוכים יותר, ניתן לרענן את מסנני הריחות פעם בשנה. ניתן לחזור על התהליך עד שלוש פעמים.
 - מסנני הריחות רוויים ודורשים החלפה 12 חודשים לאחר הרענון השלישי.
 - את מסנני הריחות הישנים השליכו יחד עם פסולת רגילה. מסנני הריחות אינם מכילים רכיבים מזהמים כלשהם. ניתן להשיג מסנני ריחות דרך מרכז שירות הלקוחות או החנות המקוונת שלנו. השתמשו רק במסנני ריחות מקוריים.
 - בזמן הרענון, חלקים של מסנני הריחות עשויים לשנות את צבעם. לשינוי הצבע אין השפעה על התפקוד של מסנני הריחות.
 - מסנני הריחות עלולים להתעוות מעט במהלך הרענון. לעיוות אין השפעה על התפקוד של מסנני הריחות.
 - בעת רענון מסנני הריחות, ייתכן שישארו שאריות מינימליות בתא הבישול. הסירו שאריות קיימות בעזרת חומרי ניקוי מתאימים.
- נסירו את מסנן הריחות.
 - חממו מראש את התנור ל-100°C (אוויר חם).
 - הערה:** ניתן לרענן את מסנני הריחות בתנור בו-זמנית. לצורך הרענון, אין להניח את מסנני הריחות על גבי זה. לצורך רענון בו-זמנית, פזרו את כל מסנני הריחות על פני מספר מדפי רשת.
- הניחו את מסנני הריחות על רשת והכניסו למדף האמצעי.
- בעת רענון מסנן הריחות עשויים להיווצר ריחות. פתחו חלון כדי לוודא אוורור טוב של החדר.
 - יש לרענן את מסנני הריחות בעזרת ההגדרות הבאות.

משך זמן	טמפרטורה	סוג חימום
180 דקות	מקס. 100°C	אוויר חם

- הניחו את מסנני הריחות להתקרר על מצע עמיד בחום.
- כדי לעקוב אחר תהליכי הרענון, סמנו X בשדה המיועד לכך.
- 1□ 2□ 3□ במסנני הריחות.
- התקינו את מסנני הריחות.

hu

A csomag tartalma

Kicsomagolás után ellenőrizze az összes alkatrészt szállítási károk tekintetében, valamint a szállítmány teljességét.

→ Ábra 1, → Ábra 2

Szagszűrő cseréje

→ Ábra 3 - 8

Szagszűrő felújítása

A szagszűrők a légkeringetési üzemmódban megkötik a levegőben lévő szaganyagokat és finom zsírrészecskéket.

⚠ FIGYELMEZTETÉS – Tűzveszély!

A szagszűrő meggyulladhat a sütő tisztítási funkciójának (pirolízis) használatát követően.

▶ Soha ne használja a sütő tisztítási funkcióját (pirolízis) a szagszűrőhöz.

⚠ FIGYELMEZTETÉS – Sérülésveszély!

A szagszűrő a felújítás után sokáig forró marad.

▶ Ne érintse meg a szagszűrőt közvetlenül a felújítás után, hanem először hagyja lehűlni.

FIGYELEM!

A szagszűrő 100 °C feletti hőmérsékletnél károsodhat.

▶ A szagszűrőt ne frissítse fel 100 °C feletti hőmérsékleten.

A szagszűrő károsodhat szakszerűtlen tisztítás esetén.

▶ A szagszűrőt ne tisztítsa mosogatógépben.

▶ Ne tisztítsa kézzel.

▶ Ne használjon tisztítószeret.

Megjegyzések

■ Hosszabb használati idő esetén a szagszűrők évente egyszer felújíthatók. A folyamat legfeljebb háromszor ismétlődhet meg. A szagszűrők ekkor elhasználódtak, és 12 hónappal a harmadik felújítás után ki kell azokat cserélni.

A használt szagszűrőt az egyéb települési hulladékkal együtt ártalmatlanítsa. A szagszűrők nem tartalmaznak veszélyes anyagot.

A vevőszolgálatnál vagy a szakkereskedésekben szerezhet be szagszűrőt. Csak eredeti szagszűrőt használjon.

■ A felújítás során a szagszűrők egyes részei elszíneződhetnek. Az elszíneződés nem befolyásolja a szagszűrők működését.

■ A felújítás során a szagszűrők kissé deformálódhatnak. A deformálódás nem befolyásolja a szagszűrők működését.

■ A szagszűrők felújítása során minimális maradványok maradhatnak a sütőtérben. Távolítsa el az esetleges maradványokat megfelelő tisztítószerrel.

1. Szerelje ki a szagszűrőt.

2. Melegítse elő a sütőt 100 °C-ra (forró levegő).

3. **Megjegyzés:** A szagszűrők egyidejűleg felújíthatók a sütőben. A felújítás során ne helyezze a szagszűrőket egymásra. Az egyidejű felújításhoz helyezze a szagszűrőket szükség esetén több rácsra.

Helyezze a szagszűrőket egy rácsra és tolja be a középső betolási szintre.

4. A felújítás közben szagképződés lehetséges. A helyiség megfelelő szellőzésének biztosítása érdekében nyisson ki egy ablakot.

5. A szagszűrőket a következő beállításokkal frissítse fel.

Időtartam	Hőmérséklet	Fűtési mód
180 perc	max. 100 °C	Forró levegő

6. A forró szagszűrőket lehülésig egy hőálló felületre helyezze.

7. A felújítási folyamatok követéséhez tegyen egy x-et a szagszűrőkön lévő erre szolgáló 1□ 2□ 3□ mezőbe.

8. Szerelje be a szagszűrőket.

Cakupan pengiriman

Setelah dibongkar, periksa semua komponen dari kerusakan saat pengangkutan dan kelengkapan pengiriman.

→ Gbr. 1, → Gbr. 2

Mengganti filter bau

→ Gbr. 3 - 4

Menyegarkan filter bau

Filter bau mengikat bau dan partikel lemak halus dari udara selama mode sirkulasi udara.

⚠ PERINGATAN – Risiko kebakaran!

Filter bau dapat terbakar karena fungsi pembersihan oven (pirolisis).

▶ Jangan pernah menggunakan fungsi pembersihan oven (pirolisis) untuk filter bau.

⚠ PERINGATAN – Risiko cedera!

Filter bau akan tetap panas untuk waktu yang lama setelah penyegaran.

▶ Jangan langsung menyentuh filter bau setelah menyegarkannya, tetapi biarkan dingin terlebih dahulu.

PERHATIAN!

Filter bau dapat rusak pada suhu di atas 100 °C.

▶ Jangan pernah menyegarkan filter bau pada suhu lebih tinggi dari 100 °C.

Filter bau dapat rusak jika dibersihkan secara tidak benar.

- ▶ Jangan bersihkan filter bau di mesin pencuci piring.
- ▶ Jangan bersihkan dengan tangan.
- ▶ Jangan gunakan bahan pembersih.

Catatan

- Untuk masa pakai yang lebih lama, filter bau dapat disegarkan setahun sekali. Proses ini dapat diulang hingga tiga kali. Filter bau kemudian akan menjadi aus dan harus diganti setiap 12 bulan setelah penyegaran ketiga. Buang filter bau lama pada limbah sisa. Filter bau tidak mengandung zat berbahaya. Filter bau dapat didapatkan di layanan pelanggan atau di toko online. Hanya gunakan filter bau yang asli.
- Saat menyegarkan, komponen filter bau dapat berubah warna. Perubahan warna ini tidak memengaruhi fungsi filter bau.
- Filter bau dapat menjadi sedikit berubah bentuk selama penyegaran. Perubahan bentuk tersebut tidak memengaruhi fungsi filter bau.
- Saat menyegarkan filter bau, mungkin hanya sedikit residu yang tertinggal di ruang oven. Bersihkan residu yang tertinggal menggunakan pembersih yang sesuai.

1. Lepaskan filter bau.
2. Panaskan oven terlebih dahulu hingga 100 °C (hot air[®]).
3. **Catatan:** Filter bau dapat disegarkan di dalam oven secara bersamaan. Jangan menumpuk filter bau untuk menyegarkan udara. Untuk menyegarkan udara secara bersamaan, semua filter bau dapat didistribusikan ke beberapa rak kawat jika diperlukan.

Letakkan filter bau pada rak dan masukkan ke tingkat rak bagian tengah.

4. Bau dapat muncul selama proses penyegaran. Buka jendela untuk memastikan ruangan teraliri udara dengan baik.

5. Segarkan filter bau menggunakan pengaturan berikut.

Durasi memasak	Suhu	Jenis pemanasan
180 min	maks. 100 °C	Hot air [®]

6. Biarkan filter bau yang panas menjadi dingin di atas permukaan tahan panas.
7. Untuk melacak proses penyegaran, masukkan X di kolom yang ditentukan 1□ 2□ 3□ pada filter bau.
8. Pasang filter bau.

Contenuto della confezione

Dopo il disimballaggio controllare che tutti i componenti siano presenti e che non presentino danni dovuti al trasporto.

→ Fig. 1, → Fig. 2

Sostituzione del filtro antiodore

→ Fig. 3 - 4

Aggiornare il filtro antiodori

Nel funzionamento a ricircolo d'aria i filtri antiodori trattengono gli odori e le particelle di grasso presenti nell'aria.

⚠ AVVERTENZA – Pericolo di incendio!

Il filtro antiodori può prendere fuoco con la funzione di pulizia del forno (pirolisi).

▶ Non utilizzare mai la funzione di pulizia forno (pirolisi) per il filtro antiodori.

⚠ AVVERTENZA – Pericolo di lesioni!

Dopo l'aggiornamento il filtro antiodori rimane caldo a lungo.

▶ Non toccare il filtro antiodori subito dopo l'aggiornamento, ma lasciarlo raffreddare.

ATTENZIONE!

Il filtro antiodori può danneggiarsi se la temperatura supera i 100 °C.

▶ Non aggiornare il filtro antiodori a temperature superiori a 100 °C.

Una pulizia impropria può causare il danneggiamento del filtro antiodori.

- ▶ Non lavare il filtro antiodori in lavastoviglie.
- ▶ Non lavare a mano.
- ▶ Non utilizzare detersivi.

Note

- Per una maggiore durata, è possibile aggiornare i filtri antiodori una volta all'anno. Il processo può essere ripetuto fino a tre volte. I filtri antiodori sono quindi esauriti e devono essere sostituiti 12 mesi dopo il terzo aggiornamento. Smaltire i vecchi filtri antiodore nei rifiuti domestici. I filtri odori non contengono alcuna sostanza nociva. I filtri antiodori sono disponibili presso il servizio clienti o il punto vendita online. Utilizzare solo filtri antiodori originali.
- Durante l'aggiornamento alcune parti dei filtri antiodori possono scolorire. Le variazioni cromatiche non influiscono in alcun modo sul funzionamento dei filtri antiodori.
- Durante l'aggiornamento i filtri antiodori possono deformarsi leggermente. La deformazione non influisce sul funzionamento dei filtri antiodori.
- Durante l'aggiornamento dei filtri antiodori possono rimanere residui minimi nel vano cottura. Rimuovere eventuali residui con detersivi adeguati.

1. Smontare il filtro antiodori.

2. Preriscaldare il forno a 100 °C (aria calda ☼).
3. **Nota:** I filtri antiiodori possono essere aggiornati contemporaneamente nel forno. Per aggiornarli, non sovrapporre i filtri antiiodori. Per aggiornarli simultaneamente, se necessario, distribuire tutti i filtri antiiodori su più griglie.

Posizionare i filtri antiiodori su una griglia e inserirli al livello di inserimento centrale.

4. L'aggiornamento può causare la formazione di odori. Per garantire un'aerazione ottimale del locale, aprire una finestra.
5. Aggiornare i filtri antiiodori con le impostazioni seguenti.

Durata	Temperatura	Tipo di riscaldamento
180 min	max. 100 °C	Aria calda ☼

6. Far raffreddare i filtri antiiodori caldi su una superficie resistente al calore.
7. Per tenere traccia dei processi di aggiornamento, inserire una X nell'apposito campo 1 2 3 dei filtri antiiodori.
8. Montare i filtri antiiodori.

kk

Жеткізу жинағы

Жеткізіп алған соң барлық бөлшектерді тасымалдау зақымдарын және жинақ толығына тексеріңіз.

→ Сур. 1, → Сур. 2

Иіс сүзгісін ауыстырыңыз

→ Сур. 3 - 3

Иіс сүзгісін жаңарту

Иіс сүзгілері рециркуляциялық режимде ауадағы иіс молекулаларын және майдың ұсақ бөлшектерін ұстап қалады.

⚠ ЕСКЕРТУ – Өрт шығу қатері!

Иіс сүзгісі тұмшапешті тазалау функциясы (пиролиз) жұмысынан тұтануы мүмкін.

- ▶ Ешқашан пешті тазалау функциясын (пиролизді) иіс сүзгісі үшін пайдаланбаңыз.

⚠ ЕСКЕРТУ – Жарақаттану қатері!

Жаңартқаннан кейін иіс сүзгісі ұзақ уақыт ыстық болып қалады.

- ▶ Жаңартқаннан кейін иіс сүзгісін бірден ұстамаңыз, оны суытыңыз.

HAZAR AUDARЫҢЫЗ!

Иіс сүзгісі 100 °C жоғары температурада зақымдалуы мүмкін.

- ▶ Иіс сүзгісін 100 °C жоғары температурада жаңартпаңыз.

Иіс сүзгісі дұрыс тазаланбаған жағдайда зақымдалуы мүмкін.

- ▶ Иіс сүзгісін ыдыс жуғыш машинада жумаңыз.
- ▶ Қолмен тазаламаңыз.
- ▶ Ешбір тазалау бұйымдарын қолданбаңыз.

Жазбалар

- Ұзақ жұмыс жасау үшін иіс сүзгілерін жылына бір рет жаңартуға болады. Үдеріс үш рет қайталануы мүмкін. Содан кейін иіс сүзгілері таусылады және үшінші жаңартудан кейін 12 айдан кейін ауыстырылуы керек. Ескі иісжұтқыштарды басқа қалдықтармен бірге кәдеге жаратыңыз. Иісжұтқыштардың құрамында зиянды заттар жоқ.

Иісжұтқышты қызмет көрсету орталығынан немесе интернет-дүкеннен алуға болады. Тек қана түпнұсқалық иіс жұтқыштарды пайдаланыңыз.

- Жаңарту кезінде иіс сүзгілерінің элементтері түсін өзгертулері мүмкін. Түсінің өзгеруі иіс сүзгілерінің қызметіне әсер етпейді.
- Жаңарту кезінде иіс сүзгілері пішіндерін сәл өзгертуі мүмкін. Пішіннің өзгергені иіс сүзгілердің жұмыс істеуіне әсер етпейді.
- Иіс сүзгілерін жаңартқан кезде пісіру камерасында аздаған қалдықтар қалуы мүмкін. Сол қалдықтарды сәйкес келетін тазалағыш құралмен тазалаңыз.

1. Иіс сүзгілерін алып тастаңыз.
2. Тұмшапешті максималды 100 °C (ыстық ауа ☼) дейін алдын ала қыздырыңыз.
3. **Жазба:** Иіс сүзгілерін пеште бір уақытта жаңартуға болады. Жаңарту үшін иіс сүзгілерін бір-бірінің үстіне қоймаңыз. Қажет болса, бір уақытта жаңарту үшін барлық иіс сүзгілерін бірнеше пеш сөрелеріне таратыңыз. Иіс сүзгілерін бір сөреге қойып, оны ортаңғы деңгейге салыңыз.
4. Жаңарту процесі кезінде белгілі бір иістің шығуы мүмкін. Бөлменің желдетуін қамтамасыз ету үшін терезені ашыңыз.
5. Иіс сүзгілерін келесі параметрлермен жаңартыңыз.

Ұзақтық	Температура	Қыздыру түрі
180 мин	макс. 100 °C	Ыстық ауа ☼

6. Қызып тұрған иіс сүзгілерін ыстыққа төзімді үйкек бетіне қойып суытыңыз.
7. Жаңарту барысын бақылау үшін иіс сүзгілеріндегі өріске 1 2 3 белгісін енгізіңіз.
8. Иіс сүзгілерін орнатыңыз.

lv

Piegādes komplektācija

Pēc visu detaļu izņemšanas no iepakojuma pārbaudiet iespējamās transportēšanas bojājumus un piegādes pilnīgumu.

→ Att. 1, → Att. 2

Smaku filtru nomaiņa

→ Att. 3 - 3

Smaku filtru atjaunošana

Gaisa cirkulācijas režīmā smaku filtrs aiztur aromātvielas un mazas tauku daļiņas no gaisa.

⚠ BRĪDINĀJUMS – Aizdeģšanās risks!

Smaku filtrs cepeškrāsns tīršanas funkcijas (pirolīzes) darbības laikā var aizdegties.

- ▶ Nekādā gadījumā nelietojiet cepeškrāsns tīršanas (pirolīzes) funkciju smaku filtram.

⚠ BRĪDINĀJUMS – Traumu risks!

Smaku filtrs pēc reģenerēšanas ilgu laiku ir sakarsis.

- ▶ Nepieskarieties smaku filtram tieši pēc reģenerēšanas, bet gan ļaujiet tam atdzist.

UZMANĪBU!

Smaku filtrs var sabojāties, ja temperatūra pārsniedz 100 °C.

- ▶ Neveiciet smaku filtra reģenerēšanu temperatūrā, kas pārsniedz 100 C.

Smaku filtrs var sabojāties, ja tiek veikta nepareiza tīršana.

- ▶ Nemazgājiet smaku filtru trauku mašīnā.
- ▶ Neveiciet tīršanu ar rokām.
- ▶ Neizmantojiet mazgāšanas līdzekļus.

Piezīmes

- Lai nodrošinātu ilgāku kalpošanas laiku, smaku filtrus var atjaunot reizi gadā. Procesu var atkārtot līdz trim reizēm. Tad smaku filtri ir izlietoti un jānomaina 12 mēnešus pēc trešās atjaunošanas. Nolietotos smakus filtrus izmetiet sadzīves atkritumos. Smaku filtrus nav kaitīgu vielu. Smaku filtrus var iegādāties klientu apkalpošanas centrā vai interneta veikalā. Izmantojiet tikai oriģinālos smaku filtrus.
 - Atjaunošanas laikā smaku filtra daļas var mainīt krāsu. Krāsas izmaiņas neietekmē smaku filtru darbību.
 - Atjaunošanas laikā smaku filtri var nedaudz mainīt formu. Šī deformācija neietekmē smaku filtru darbību.
 - Smaku filtru atjaunošanas laikā minimālas filtru atliekas var palikt gatavošanas nodalījumā. Notīriet esošas atliekas ar piemērotu tīrīšanas līdzekli.
1. Izņemiet smaku filtrus.
 2. Uzkaršējiet cepeškrāsni līdz 100 °C (karstais gaiss )
 3. **Piezīme:** Smaku filtrus var vienlaicīgi atjaunot cepeškrāsnī. Atjaunojot smaku filtrus, novietojiet tos citu virs cita. Lai vienlaicīgi atjaunotu vairākus smaku filtrus, nepieciešamības gadījumā novietojiet tos uz vairākām restēm. Novietojiet smaku filtrus uz restēm un ievietojiet tās vidējā ievietošanas līmenī.
 4. Reģenerēšanas laikā var izdalīties smaka. Nodrošiniet telpā pienācīgu ventilāciju, atverot logu.
 5. Atjaunojiet smaku filtrus, izmantojot tālāk norādītos iestatījumus.

Darbības laiks	Temperatūra	Karsēšanas režīms
min 180	maks. 100 °C	Karstais gaiss 

6. Atdzesējiet karstos smaku filtrus uz karstumizturīgas pamatnes.
7. Lai reģistrētu atjaunošanas procesu, smaku filtru laukā 1 2 3 ierakstiet X.
8. Ievietojiet smaku filtrus.

It

Pristatomas komplektas

Išpakavē patikrinkite visas daļas, ar nēra transportavimo pažeidimų ir ar siuntoje nieko netrūksta.

→ Pav. 1, → Pav. 2

Kvapų filtro keitimas

→ Pav. 3 - 5

Kvapų filtro šviežinimas

Ijungus recirkuliacijos režimą, kvapų filtrus sugeria kvapus ir pašalina iš oro riebalų daleles.

ĮSPĖJIMAS – Gaisro pavojus!

Veikiant orkaitės valymo funkcijai (pirolizė) kvapų filtrus gali užsidegti.

- ▶ Kvapų filtrui niekada nenaudokite orkaitės valymo (pirolizės) funkcijos.

ĮSPĖJIMAS – Sužeidimų pavojus!

Pasibaigus šviežinimo procesui kvapų filtrus dar ilgai lieka karštas.

- ▶ Pasibaigus šviežinimui nelieskite kvapų filtro iš karto, nes jis turi atvėsti.

DĖMESIO!

Aukštesnė nei 100 °C temperatūra gali pažeisti kvapų filtrą.

- ▶ Kvapų filtro nešviežinkite aukštesnėje nei 100 °C temperatūroje.

Netinkamai valant kvapų filtrus gali būti pažeistas.

- ▶ Neplaukite kvapų filtro indaplovėje.
- ▶ Nevalykite rankomis.
- ▶ Nenaudokite valymo priemonių.

Pastabos

- Norint užtikrinti ilgesnę naudojimo trukmę, kvapų filtrus galima atšviežinti vieną kartą per metus. Procesą galima kartoti daugiausia tris kartus. Po to kvapų filtrų naudojimo laikas yra pasibaigęs; juos reikia pakeisti praėjus 12 mėnesių po trečiojo atšviežinimo.

Seną kvapų filtrą išmeskite su įprastomis atliekomis. Kvapų filtruose nėra jokių kenksmingų medžiagų.

Kvapų filtrų galite įsigyti mūsų klientų aptarnavimo tarnyboje arba internetinėje parduotuvėje. Naudokite tik originalius kvapų filtrus.

- Atšviežinant gali pakisti kvapų filtrų dalių spalva. Pasikeitusi spalva neturi įtakos kvapų filtrų veikimui.
- Atšviežinami kvapų filtri gali šiek tiek deformuotis. Deformacija neturi jokios įtakos kvapų filtrų veikimui.
- Atšviežinant kvapų filtrus kameroje gali likti šiek tiek likučių. Likučius pašalinkite tinkamais valikliais.

1. Išmontuokite kvapų filtrą.
2. Įkaitinkite orkaitę iki 100 °C (karšto oro srautas ).

3. **Pastaba.** Kvapų filtrus taip pat galima atnaujinti orkaitėje. Kvapų filtrus, kuriuos atnaujinsite, nedėkite vieno ant kito. Jei visus filtrus atnaujinsite vienu metu, išdėstykite juos ant kelių grotelių.

Uždėkite kvapų filtrą ant grotelių ir įstumkite į vidurinį lygį.

4. Šviežinant gali pasklisti kvapas. Kad patalpa gerai vėdintųsi, atidarykite langą.
5. Kvapų filtrą šviežinkite pasirinkę toliau nurodytas nuostatas.

Trukmė	Temperatūra	Kaitinimo būdas
min. 180	maks. 100 °C	Karšto oro srautas 

6. Karštus kvapų filtrus padėkite atvėsti ant karščiui atsparaus pagrindo.
7. Norėdami sekti atšviežinimo procesus, laukelyje 1 2 3 ant kvapų filtrų įrašykite X.
8. Įmontuokite kvapų filtrus.

mk

Обем на испорака

По отпакувањето проверете ги сите делови дали имаат оштетувања од транспортот и дали е целосна испораката.

→ Сл. 1, → Сл. 2

Замена на филтрите за миризба

→ Сл. 3 - 5

Освежување на филтерот за миризби

Филтрите за миризби во циркулационен режим ги врзуваат миризбите и ситните честички маснотија од воздухот.

⚠ ПРЕДУПРЕДУВАЊЕ – Опасност од пожар!

Филтерот за миризби може да се запали со функцијата за чистење на рерна (пиролиза).

- ▶ Никогаш не користете ја функцијата за чистење на рерната (пиролиза) за филтерот за миризби.

⚠ ПРЕДУПРЕДУВАЊЕ – Опасност од повреда!

Филтерот за миризба останува долго време жежок по освежувањето.

- ▶ Не допирајте го филтерот за миризба веднаш по освежувањето туку оставете да се олади.

ВНИМАНИЕ!

Филтерот за миризби може да се оштети на температури над 100 °C.

- ▶ Не освежувајте го филтерот за миризби на температури повисоки од 100 °C.

Филтерот за миризби може да се оштети ако не се исчисти правилно.

- ▶ Не чистете го филтерот за миризби во машината за миење садови.
- ▶ Не чистете рачно.
- ▶ Не користете средства за чистење.

Забелешки

- За подолг век на траење, филтрите за миризби може да се освежуваат еднаш годишно. Процесот може да се повтори до три пати. Потоа филтрите за миризби се истрошуваат и мора да се заменат 12 месеци по третото освежување.

Старите филтри за миризба фрлете ги.

Филтрите за миризба не содржат штетни материи.

Филтрите за миризби ќе ги купите кај сервисната служба или во онлајн продавницата. Користете само оригинални филтри за миризби.

- При освежувањето може да се обојат делови од филтрите за миризби. Обојувањата немаат никакво влијание врз функцијата на филтрите за миризби.

- Филтрите за миризби може малку да се деформираат за време на освежувањето. Промената на обликот не влијае на функцијата на филтрите за миризби.

- При освежување на филтрите за миризби, во комората за готвење може да останат минимални остатоци. Отстранете ги сите постојните остатоци со соодветни средства за чистење.

1. Демонтирајте го филтерот за миризби.

2. Претходно загрејте ја рерната на 100 °C (топол воздух .

3. **Забелешка:** Филтрите за миризби може да се освежат во рерната во исто време. Не ги редете филтрите за миризби еден врз друг за освежувањето. За истовремено освежување на воздухот, распоредете ги сите филтри за миризби на неколку решетки доколку е потребно.

Ставете ги филтрите за миризби на решетка и лизнете ги во средното ниво на полицата.

4. Може да се појави мирис за време на процесот на освежување. За да се осигурате дека просторијата е добро проветрена, отворете прозорец.

5. Освежете ги филтрите за миризби со следните поставки.



Времетраење	Температура	Вид на топлина
180 мин.	макс. 100 °C	Топол воздух 

6. Оставете ги жешките филтри за миризби на огноотпорна подлога.
7. За да го следите процесот на освежување, означете X во предвиденото поле 1 2 3 на филтрите за миризби.
8. Монтирајте филтри за миризби.

no

Leveringsinnhold

Etter fjerning av emballasjen må du kontrollere alle delene med henblikk på transportskader og forvisse deg om at ingen deler mangler.

→ Fig. , → Fig. 

Skifte ut luftfilter

→ Fig.  - 

Friske opp luftfilter

Luftfilter binder i luktstoffer og fine fettpartikler fra luften i sirkulasjonsdrift.

⚠ ADVARSEL – Brannfare!

Luftfilteret kan antennes ved bruk av ovnrengjøringsfunksjonen (pyrolyse).

- ▶ Bruk aldri ovnsrengjøringsfunksjonen (pyrolyse) på luftfilteret.

⚠ ADVARSEL – Fare for personskade!

Luftfilteret er fortsatt varmt lenge etter oppfriskning.

- ▶ Ikke berør luftfilteret rett etter oppfriskningen, men la det avkjøles.

OBS!

Luftfilteret kan bli skadet ved temperaturer over 100 °C.

- ▶ Luftfilteret må aldri friskes opp ved temperaturer på over 100 °C.

Luftfilteret kan bli skadet ved feil rengjøring.

- ▶ Luftfilteret må ikke rengjøres i oppvaskmaskinen.
- ▶ Skal ikke rengjøres for hånd.
- ▶ Ikke bruk rengjøringsmidler.

Merknader

- For lengre brukstid kan luftfiltrene oppfriskes én gang i året. Prosessen kan gjentas inntil tre ganger.

Filteret er da oppbrukt og må skiftes ut 12 måneder etter den tredje oppfriskningen.

Kast de gamle luftfiltrene i husholdningsavfallet.

Luftfiltrene inneholder ingen skadelige stoffer.

Luftfiltre fås hos kundeservice eller i vår nettbutikk. Bruk kun originale luftfiltre.

- Under oppfriskningen kan deler av luftfiltrene bli misfarget. Misfarging påvirker ikke funksjonen til luftfiltrene.
- Under oppfriskningen kan luftfiltrene bli lett deformert. En slik deformasjon påvirker ikke luftfiltrenes funksjonsdyktighet.
- Under oppfriskningen av luftfiltrene kan ørsmå rester bli værende igjen i ovnsrommet. Fjern restene med egnede rengjøringsmidler.

1. Demonter luftfilteret.

2. Forvarm stekeovnen til 100 °C (varmluft .

3. **Merk:** Luftfilteret kan samtidig oppfriskes i ovnen. Ikke legg luftfiltrene oppå hverandre når de skal oppfriskes. For samtidig oppfriskning kan du om nødvendig fordele alle luftfiltrene på flere rister. Legg luftfilteret på en rist og skyv den inn i midtre innsetningshøyde.

4. Under oppfriskningen kan det oppstå lukt. Åpne et vindu for å sikre at rommet luftes godt.

5. Frisk opp luftfiltrene med følgende innstillinger.

Varighet	Temperatur	Varmetype
180 min	maks. 100 °C	Varmluft 

- Legg de glovarme luktfilterne til avkjøling på et underlag som tåler varme.
- Sett en X i 1 2 3 -feltet på luktfilterne for å holde oversikt over oppfriskningsprosessene.
- Monter luktfilterne.



pl

Zakres dostawy

Po rozpakowaniu należy sprawdzić wszystkie części pod kątem ewentualnych uszkodzeń podczas transportu.

→ Rys. , → Rys. 

Wymiana filtra zapachów

→ Rys.  - 

Odświeżanie filtra zapachów

Filtry zapachów w trybie pracy w obiegu zamkniętym wiążą substancje zapachowe i drobne cząsteczki tłuszczu z powietrza.

OSTRZEŻENIE – Ryzyko pożaru!

Filtr zapachów może się zapalić podczas korzystania z funkcji czyszczenia piekarnika (system czyszczenia pirolitycznego).

- ▶ Nigdy nie używać funkcji czyszczenia piekarnika (system czyszczenia pirolitycznego) do czyszczenia filtra zapachów.

OSTRZEŻENIE – Ryzyko odniesienia obrażeń!

Po odświeżeniu filtr zapachów pozostaje długo gorący.

- ▶ Nie dotykać filtra zapachów bezpośrednio po odświeżeniu, lecz pozostawić do ostygnięcia.

UWAGA!

Filtr zapachów może ulec uszkodzeniu w temperaturach przekraczających 100°C.

- ▶ Nie odświeżać filtra zapachów w temperaturze powyżej 100°C.

Nieprawidłowe czyszczenie może spowodować uszkodzenie filtra zapachów.

- ▶ Nie myć filtra zapachów w zmywarce.
- ▶ Nie czyścić ręcznie.
- ▶ Nie stosować środków czyszczących.

Uwagi

- Aby wydłużyć okres użytkowania, filtry zapachów można odświeżać raz w roku. Czynność tę można powtórzyć maksymalnie trzy razy. Filtry zapachów są wtedy zużyte i należy je wymienić po 12 miesiącach od trzeciego odświeżenia. Wyrzucić filtr zapachowy do odpadów nie nadających się do powtórnego przetworzenia. Filtry zapachowe nie zawierają szkodliwych środków. Filtr zapachów można nabyć w serwisie lub w sklepie internetowym. Stosować wyłącznie oryginalne filtry zapachów.
- Podczas odświeżania niektóre elementy filtrów zapachów mogą ulec przebarwieniu. Przebarwienia nie mają żadnego wpływu na działanie filtrów zapachów.
- Podczas odświeżania filtry zapachów mogą się lekko odkształcić. Odkształcenie nie ma wpływu na funkcjonowanie filtrów zapachów.
- Podczas odświeżania filtrów zapachów w komorze piekarnika mogą pozostać minimalne pozostałości. Usunąć pozostałości odpowiednimi środkami czyszczącymi.

- Zdemontować filtry zapachów.
- Nagrzać piekarnik do 100°C (termoobieg )

- Uwaga:** Filtry zapachów można odświeżać jednocześnie w piekarniku. Podczas odświeżania filtrów zapachów nie należy układać jeden na drugim. W celu jednoczesnego odświeżenia należy w razie potrzeby rozłożyć wszystkie filtry zapachów na kilka rusztów.

Umieścić filtry zapachów na ruszcie i wsunąć na środkowy poziom załadunku.

- Podczas odświeżania mogą wydzielać się różne zapachy. Aby upewnić się, że pomieszczenie jest dobrze wentylowane, otworzyć okno.
- Odświeżać filtry zapachów, stosując następujące ustawienia.



Czas trwania	Temperatura	Rodzaj grzania
180 min	maks. 100°C	Termoobieg 

- Gorące filtry zapachów położyć w celu ostudzenia na żaroodpornym podłożu.
- Aby śledzić procesy odświeżania, należy wpisać znak X w odpowiednim polu 1 2 3 na filtrach zapachów.
- Zamontować filtry zapachów.

pt

Âmbito de fornecimento

Depois de desembalar o aparelho, há que verificar todas as peças quanto a danos de transporte e se o material fornecido está completo.

→ Fig. , → Fig. 

Trocar o filtro de odores

→ Fig.  - 

Refrescar o filtro anti-cheiros

Os filtros anti-cheiros aglutinam substâncias odoríferas e partículas finas de gordura do ar no modo de funcionamento em recirculação de ar.

AVISO – Risco de incêndio!

O filtro anti-cheiros pode inflamar-se devido à função de limpeza do forno (pirólise).

- ▶ Nunca utilize a função de limpeza do forno (pirólise) para o filtro anti-cheiros.

AVISO – Risco de ferimentos!

Após o refrescamento, o filtro anti-cheiros permanece durante muito tempo quente.

- ▶ Não toque no filtro anti-cheiros logo após o refrescamento, deixe-o arrefecer.

ATENÇÃO!

O filtro anti-cheiros pode ser danificado a temperaturas acima dos 100 °C.

- ▶ Não refrescar o filtro anti-cheiros a temperaturas superiores a 100 °C.

O filtro anti-cheiros pode ser danificado em caso de limpeza incorreta.

- ▶ Não limpe o filtro anti-cheiros na máquina de lavar loiça.
- ▶ Não limpe à mão.
- ▶ Não utilize quaisquer produtos de limpeza.

Notas

- Para assegurar um tempo de utilização mais longo pode refrescar o filtro anti-cheiros uma vez por ano. O processo pode ser repetido até três vezes. Os filtros anti-cheiros estão então gastos e têm de ser substituídos 12 meses após o terceiro refrescamento. Elimine o filtro de odores antigo junto com o lixo restante. Os filtros de odores não contêm substâncias nocivas.

Os filtros anti-cheiros podem ser adquiridos junto da Assistência técnica ou na loja online. Utilize unicamente filtros anti-cheiros originais.

- Durante o refrescamento, partes dos filtros anti-cheiros podem sofrer alterações de cor. As alterações na cor não prejudicam o funcionamento dos filtros anti-cheiros.
- Durante o refrescamento, os filtros anti-cheiros podem deformar-se ligeiramente. A deformação não influencia o funcionamento dos filtros anti-cheiros.
- Ao refrescar os filtros anti-cheiros podem ficar resíduos mínimos no interior do aparelho. Remova resíduos existentes com produtos de limpeza adequados.

1. Desmante os filtros anti-cheiros.
2. Pré-aquecer o forno até aos 100 °C (ar quente ☼).
3. **Nota:** Ao mesmo tempo, os filtros anti-cheiros podem ser refrescados no forno. Para refrescar, os filtros anti-cheiros não devem ser sobrepostos. Para o refrescamento simultâneo, se necessário, distribua todos os filtros anti-cheiros por várias grelhas.
Colocar os filtros anti-cheiros sobre uma grelha e inserir no nível de inserção médio.
4. Durante o refrescamento pode ocorrer a formação de odores. Abra uma janela para garantir que o espaço se encontra bem ventilado.
5. Refresque os filtros anti-cheiros através das seguintes regulações.

Tempo	Temperatura	Tipo de aquecimento
*mín. 180	máx. 100 °C	Ar quente circulante ☼

6. Deixe arrefecer os filtros anti-cheiros quentes sobre uma base resistente ao calor.
7. Para seguir os processos de refrescamento, registre um X no campo previsto 1 2 3 nos filtros anti-cheiros.
8. Montar os filtros anti-cheiros.

ro

Pachetul de livrare

După despachetare verificați ca livrarea să fie completă și ca toate piesele să nu prezinte eventuale deteriorări din transport.

→ Fig. 11, → Fig. 12

Înlocuirea filtrului de eliminare a mirosurilor neplăcute

→ Fig. 13 - 14

Împrospătarea filtrului de miros

În regimul de recirculare a aerului, filtrele de miros captează substanțele cu mirosuri neplăcute și particulele de grăsime din aer.

⚠️ AVERTISMENT – Pericol de incendiu!

Filtrul de miros se poate aprinde în cazul utilizării funcției de curățare a cuptorului (piroliza).

- ▶ Nu utilizați niciodată funcția de curățare a cuptorului (piroliza) pentru filtrul de miros.

⚠️ AVERTISMENT – Pericol de rănire!

După împoșpătare, filtrul de miros rămâne fierbinte pentru o perioadă lungă de timp.

- ▶ Nu atingeți filtrul de miros imediat după împoșpătare; lăsați-l mai întâi să se răcească.

ATENȚIE!

Filtrul de miros se poate deteriora la temperaturi de peste 100 °C.

- ▶ Nu împoșpătați filtrul de miros la temperaturi de peste 100 °C.

În cazul curățării necorespunzătoare, filtrul de miros se poate deteriora.

- ▶ Nu curățați filtrul de miros în mașina de spălat vase.
- ▶ Nu-l curățați manual.
- ▶ Nu utilizați produse de curățare.

Observații

- Pentru o durată de utilizare mai lungă, filtrele de miros pot fi împoșpătate o dată pe an. Procesul poate fi repetat de până la de trei ori. Filtrele sunt uzate și trebuie înlocuite după 12 luni de la a treia împoșpătare. Eliminați filtrul vechi de eliminare a mirosurilor neplăcute împreună cu deșeurile mesajere. Filtrele de eliminare a mirosurilor neplăcute nu conțin substanțe toxice.

Filtrele de neutralizare a mirosurilor neplăcute pot fi achiziționate de la unitățile de service abilitate sau din magazinul online. Utilizați numai filtre originale de neutralizare a mirosurilor neplăcute.

- În timpul procesului de împoșpătare, componentele filtrelor de miros se pot decolora. Decolorările nu au nicio influență asupra funcționării filtrelor de miros.
- În timpul procesului de împoșpătare, filtrele de miros pot suferi ușoare deformări. Această deformare nu influențează funcționarea filtrelor de miros.
- În timpul procesului de împoșpătare a filtrelor de miros, în spațiu de coacere ar putea să cadă reziduuri extrem de mici. Îndepărtați reziduurile folosind un agent de curățare adecvat.

1. Demontați filtrul de neutralizare a mirosurilor neplăcute.

2. Preîncălziți cuptorul la o temperatură de 100 °C (convecție aer fierbinte ☼).

3. **Notă:** Filtrele de miros pot fi împoșpătate simultan în cuptor. Pentru împoșpătare, nu așezați suprapuse filtrele de miros. Pentru împoșpătarea simultană, distribuiți toate filtrele miros pe mai multe grătare pentru vase, dacă este necesar.

Așezați filtrele de miros pe un grătar și introduceți-l pe nivelul din mijloc.

4. În timpul procesului de împoșpătare, pot fi emanați mirosuri neplăcute. Deschideți o fereastră pentru a asigura o ventilație optimă a încăperii.
5. Împoșpătați filtrele de miros utilizând următoarele setări.

Durată	Temperatură	Mod de încălzire
*mín. 180	max. 100 °C	Convecție de aer fierbinte ☼

6. Așezați filtrele de miros fierbinți pe un suport termorezistent și lăsați-le să se răcească.

7. Pentru monitorizarea proceselor de împoșpătare, marcați cu un X câmpul 1 2 3 prevăzut pe filtrele de miros.

8. Montați filtrele de miros.

ru

Комплект поставки

После распаковки проверьте все детали на отсутствие транспортных повреждений, а также комплектность поставки.

→ Рис. 11, → Рис. 12

Замена поглотителя запахов

→ Рис. 3 - 3

Обслуживание фильтра для удаления запаха

Фильтры для удаления запаха в режиме рециркуляции воздуха поглощают запахи и мельчайшие частицы жира из воздуха.

⚠ ПРЕДУПРЕЖДЕНИЕ – Опасность возгорания!

При использовании функции очистки духового шкафа (пиролиз) существует опасность воспламенения фильтра для удаления запаха.

- ▶ Ни в коем случае не используйте функцию очистки духового шкафа (пиролиз) для очистки фильтра для удаления запаха.

⚠ ПРЕДУПРЕЖДЕНИЕ – Опасность травмирования!

После обслуживания фильтр для удаления запаха остается горячим в течение долгого времени.

- ▶ Не прикасайтесь к фильтру для удаления запаха сразу после обслуживания, дайте ему остыть.

ВНИМАНИЕ!

При температуре выше 100 °C существует риск повреждения фильтра для удаления запаха.

- ▶ Не выполняйте обслуживание фильтра для удаления запаха при температуре выше 100 °C.

Фильтр для удаления запаха может быть поврежден при неправильной очистке.

- ▶ Не мойте фильтр для удаления запаха в посудомоечной машине.
- ▶ Не очищайте вручную.
- ▶ Не используйте чистящие средства.

Примечания

- Для увеличения срока службы фильтр для удаления запаха можно восстанавливать один раз в год. Данную процедуру допускается повторять не более трех раз.

Ресурс фильтров для удаления запаха исчерпывается через 12 месяцев после третьего восстановления, после чего их необходимо заменить.

Утилизируйте старые поглотители запахов вместе с остальными отходами. Поглотители запахов не содержат вредных веществ.

Фильтр для удаления запаха можно приобрести в сервисной службе или в интернет-магазине. Используйте только оригинальные фильтры для удаления запаха.

- При восстановлении части фильтра для удаления запаха могут изменить цвет. Изменение цвета не влияет на функционирование фильтров для удаления запаха.
- При восстановлении фильтры для удаления запаха могут слегка деформироваться. Деформация не влияет на функционирование фильтров для удаления запаха.
- При восстановлении фильтров для удаления запаха в рабочей камере могут оставаться незначительные остатки. Удалите имеющиеся остатки с помощью подходящих чистящих средств.

1. Снимите поглотитель запахов.
2. Разогрейте духовой шкаф до 100 °C (в режиме «Горячий воздух» ) .
3. **Заметка:** Фильтры для удаления запаха могут одновременно восстанавливаться в духовом шкафу. При восстановлении не кладите фильтры для удаления запаха друг на друга. При необходимости распределите все фильтры для удаления запаха для одновременного восстановления на нескольких решетках.
Положите фильтры для удаления запаха на решетку и установите ее на средний уровень.
4. Во время обслуживания может появиться специфический запах. Откройте окно, чтобы обеспечить вентиляцию помещения.
5. Выполните восстановление фильтров для удаления запаха со следующими настройками.

Продолжительность	Температура	Вид нагрева
180 мин	макс. 100 °C	Горячий воздух 

6. Положите горячие фильтры для удаления запаха на жаропрочное основание и дайте им остыть.
7. Фиксируйте каждое обслуживание, ставя отметку «X» в специальном поле 1 2 3 на фильтрах для удаления запаха.
8. Установите фильтры для удаления запаха.

Sr

Obim isporuke

Kada otpakujete uređaj, proverite sve delove da li imaju transportnih oštećenja i da li je isporuka potpuna.

→ Sl. 11, → Sl. 12

Zamena filtera za neprijatne mirise

→ Sl. 3 - 3

Regeneracija filtera za neprijatne mirise

Filteri za neprijatne mirise vezuju mirise i fine čestice masnoće u režimu cirkulacije vazduha.

⚠ UPOZORENJE – Opasnost od požara!

Filter za neprijatne mirise se može zapaliti usled funkcije čišćenja pećnice (pirolize).

- ▶ Funkciju čišćenja pećnice (pirolizu) nemojte koristiti za filter za neprijatne mirise.

⚠ UPOZORENJE – Opasnost od povrede!

Filter za neprijatne mirise nakon regeneracije ostaje duže vreme vruć.

- ▶ Filter za neprijatne mirise nemojte dodirivati neposredno nakon regeneracije, sačekajte prvo da se dovoljno ohladi.

PAŽNJA!

Filter za neprijatne mirise može da se ošteti na temperaturama iznad 100 °C.

- ▶ Filter za neprijatne mirise nemojte regenerisati na temperaturama iznad 100 °C.

Filter za neprijatne mirise može da se ošteti ako ga nepravilno čistite.

- ▶ Filter za neprijatne mirise nemojte prati u mašini za pranje sudova.
- ▶ Nemojte ga prati ručno.
- ▶ Nemojte koristiti sredstva za čišćenje.

Napomene

- Filteri za neprijatne mirise se za duži period upotrebe mogu regenerisati jednom godišnje. Postupak se može ponoviti tri puta.
Filteri za neprijatne mirise su nakon toga istrošeni i moraju da se zamene 12 meseci nakon treće regeneracije.
Stare filtere za neprijatne mirise otklonite u otpad. Filteri za neprijatne mirise ne sadrže štetne materije.
Filtere za neprijatne mirise možete da kupite preko korisničkog servisa ili u onlajn prodavnici. Koristite samo originalne filtere za mirise.
- Prilikom regeneracije može doći do promene boje delova filtera za neprijatne mirise. Promena boje nema nikakav uticaj na funkciju filtera za neprijatne mirise.
- Filteri za neprijatne mirise se prilikom regeneracije mogu deformisati. Te deformacije ni na koji način ne utiču na funkcionisanje filtera za neprijatne mirise.
- Prilikom regeneracije filtera za neprijatne mirise može doći do minimalnih ostataka u pećnici. Očistite te ostatke odgovarajućim sredstvima za čišćenje.

1. Demontirajte filtre za neprijetne mirise.
2. Prethodno zagrejte rernu na 100 °C (Vreli vazduh ).
3. **Napomena:** Filteri za neprijetne mirise mogu da se regenerišu istovremeno u rerni. Tokom regeneracije nemojte stavljati filtre za neprijetne mirise jedan na drugi. Za istovremenu regeneraciju, rasporedite sve filtre za neprijetne mirise na više rešetaka po potrebi.
Stavite filtre za neprijetne mirise na rešetku i ubacite na srednju visinu.
4. Prilikom regeneracije može doći do stvaranja mirisa. Da biste osigurali dobro provetravanje prostora, otvorite prozor.
5. Regenerišite filtre za neprijetne mirise sa sledećim podešavanjima.

Trajanje	Temperatura	Vrsta zagrevanja
180 min	maks. 100 °C	Vreli vazduh 

6. Vruće filtre za neprijetne mirise ostavite da se ohlade na podlozi koja je otporna na visoke temperature.
7. Radi praćenja postupaka regeneracije, unesite oznaku X u predviđeno polje 1 2 3 na filterima za neprijetne mirise.
8. Montirajte filtre za neprijetne mirise.

sk

Obsah dodávky

Po vybalení skontrolujte všetky diely na eventuálne poškodenia vzniknuté pri preprave a úplnosť pri dodaní.

→ Obr. 11, → Obr. 12

Výmena pachových filtrov

→ Obr. 13 - 14

Regenerácia pachových filtrov

Pachové filtre viažu v cirkulačnej prevádzke zo vzduchu pachové látky a jemné tukové častice.

VAROVANIE – Riziko požiaru!

Pachový filter sa môže pri použití funkcie čistenia rúry (pyrolýzy) vznietiť.

- ▶ Nikdy nepoužívajte funkciu čistenia rúry (pyrolýzu) na pachový filter.

VAROVANIE – Riziko poranenia!

Pachový filter zostáva po regenerácii dlhý čas horúci.

- ▶ Nedotýkajte sa pachového filtra hneď po regenerácii, ale nechajte ho vychladnúť.

POZOR!

Pachový filter sa môže pri teplotách vyšších ako 100 °C poškodiť.

- ▶ Pachový filter neregenerujte pri teplotách vyšších ako 100 °C.

Pachový filter sa môže pri nesprávnom čistení poškodiť.

- ▶ Pachový filter neumývajte v umývačke riadu.
- ▶ Nečistite ručne.
- ▶ Nepoužívajte čistiace prostriedky.

Poznámky

- Pre dlhšiu životnosť môžete pachové filtre raz ročne regenerovať. Tento proces sa môže opakovať až trikrát.

Pachové filtre sú potom opotrebované a je potrebné ich vymeniť 12 mesiacov po tretej regenerácii. Staré pachové filtre vyhodte do zmiešaného odpadu. Pachové filtre neobsahujú škodlivé látky.

Pachové filtre dostanete v zákazníckom servise alebo v e-shope. Používajte len originálne pachové filtre.

- Pri regenerácii môže dôjsť k zmene farby častí pachových filtrov. Sfarbenie nemá vplyv na funkčnosť pachových filtrov.
- Pri regenerácii môže dôjsť k miernej deformácii pachových filtrov. Deformácia nemá žiadny vplyv na funkčnosť pachových filtrov.
- Pri regenerácii pachových filtrov môžu zostať vo vnútornom priestore malé nečistoty. Zvyšky odstráňte vhodnými čistiacimi prostriedkami.

1. Vyberte pachový filter.

2. Rúru na pečenie predhrejte na 100 °C (horúci vzduch ).

3. **Poznámka:** Pachové filtre možno zároveň regenerovať v rúre na pečenie. Pri regenerácii neukladajte pachové filtre na seba. Ak chcete regenerovať všetky pachové filtre naraz, rozložte ich v prípade potreby na viacero roštov.

Pachové filtre položte na rošt a zasuňte na strednú úroveň.

4. Počas regenerácie sa môže tvoriť zápach. Otvorte okno, aby ste zabezpečili dobré vetranie miestnosti.

5. Pachové filtre regenerujte s nasledujúcimi nastaveniami.

Dĺžka trvania	Teplota	Druh ohrevu
180 min	max. 100 °C	Horúci vzduch 

6. Horúce pachové filtre položte na podklad odolný proti teplu a nechajte ich vychladnúť.

7. Ak si chcete odsledovať jednotlivé procesy regenerácie, zadajte X do určeného poľa 1 2 3 na pachových filtroch.

8. Namontujte pachové filtre.

sl

Obseg dobave

Ko razpakirate vse dele, jih preverite, če so se ob transportu poškodovali. Preverite tudi popolnost obsega dobave.

→ Sl. 11, → Sl. 12

Menjava filtrov proti neprijetnim vonjavam

→ Sl. 13 - 14

Osvežitev filtra za vonjave

Filtri za vonjave med delovanjem z recirkulacijo zraka nase vežejo vonjave in drobne delce maščobe.

OPOZORILO – Nevarnost požara!

Med uporabo funkcije za čiščenje pečice (pirolize) se filter za vonjave lahko vname.

- ▶ Funkcije za čiščenje pečice (pirolize) nikoli ne uporabljajte za filter za vonjave.

OPOZORILO – Nevarnost poškodb!

Filter za vonjave po osvežitvi dolgo ostane vroč.

- ▶ Filtra za vonjave se po osvežitvi ne dotikajte, temveč počakajte, da se ohladi.

POZOR!

Filter za vonjave se pri temperaturi nad 100 °C lahko poškoduje.

- ▶ Filtra za vonjave ne osvežujte pri temperaturi nad 100 °C.

Filter za vonjave se pri nepravilnem čiščenju lahko poškoduje.

- ▶ Filtra za vonjave ne pomivajte v pomivalnem stroju.
- ▶ Ne čistite ročno.

- ▶ Ne uporabljajte čistilnih sredstev.

Opombe

- Za daljšo življenjsko dobo lahko filtre proti neprijetnim vonjavam enkrat letno osvežite. Ta postopek lahko ponovite največ trikrat. Filtri proti neprijetnim vonjavam so nato izrabljeni in jih je treba zamenjati 12 mesecev po tretji osvežitvi. Stare filtre proti neprijetnim vonjavam odvrzite med mešane odpadke. Filtri proti neprijetnim vonjavam ne vsebujejo škodljivih snovi. Filtre proti neprijetnim vonjavam lahko kupite na pooblaščenem servisu ali v spletni trgovini. Uporabljajte le originalne filtre proti neprijetnim vonjavam.
- Med osveževanjem lahko deli filtra proti neprijetnim vonjavam spremenijo barvo. Obarvanje ne vpliva na delovanje filtrov proti neprijetnim vonjavam.
- Med osveževanjem lahko filtri proti neprijetnim vonjavam nekoliko spremenijo obliko. Sprememba oblike ne vpliva na delovanje filtrov proti neprijetnim vonjavam.
- Med osveževanjem filtrov proti neprijetnim vonjavam lahko v pečici ostane nekaj umazanije. Ostanke odstranite s primernimi čistili.

1. Odstranite filter za vonjave.
2. Pečico predgrejte na 100 °C (vroč zrak ☀).
3. **Opomba:** Filtre proti neprijetnim vonjavam lahko hkrati osvežite v pečici. Med osveževanjem filtrov ne polagajte drugega na drugega. Da vse filtre proti neprijetnim vonjavam osvežite hkrati, jih po potrebi razporedite na več rešetk. Filtre proti neprijetnim vonjavam položite na rešetko in jih vstavite na srednjo raven.
4. Med osveževanjem lahko nastajajo neprijetne vonjave. Odprite okno, da bo prostor dobro prezračen.
5. Filter proti neprijetnim vonjavam osvežite z naslednjimi nastavitvami.

Čas trajanja	Temperatura	Način gretja
180 min	maks. 100 °C	Vroč zrak ☀

6. Vroči filtri proti neprijetnim vonjavam naj se ohladijo na podlagi, odporni na vročino.
7. Za beleženje postopkov osveževanja v temu namenjeno polje 1 2 3 na filtrih proti neprijetnim vonjavam vnesite X.
8. Vgradnja filtrov proti neprijetnim vonjavam.

es

Volumen de suministro

Al desembalar el aparato, comprobar que estén todas las piezas y que no presenten daños ocasionados durante el transporte.
→ Fig. 11, → Fig. 12

Cambiar el filtro desodorizante

→ Fig. 13 - 14

Refrescar el filtro antiolores

Los filtros antiolores absorben los olores y las partículas finas de grasa del aire en el funcionamiento con recirculación de aire.

⚠ ADVERTENCIA – Riesgo de incendio!

El filtro antiolores puede prenderse debido a la función de limpieza del horno (pirólisis).
▶ No utilizar nunca la función de limpieza del horno (pirólisis) para el filtro antiolores.

⚠ ADVERTENCIA – Riesgo de lesiones!

El filtro antiolores permanece caliente durante un tiempo prolongado tras refrescarse.

- ▶ No tocar directamente el filtro antiolores tras refrescarse; dejar que se enfríe.

¡ATENCIÓN!

El filtro antiolores puede dañarse si se utiliza a temperaturas por encima de 100 °C.

- ▶ No refrescar el filtro antiolores a temperaturas superiores a 100 °C.

El filtro antiolores puede dañarse si se limpia de forma inadecuada.

- ▶ No lavar el filtro antiolores en el lavavajillas.
- ▶ No limpiar de forma manual.
- ▶ No utilizar productos de limpieza.

Notas

- Para prolongar su vida útil, los filtros antiolores se pueden renovar una vez al año. Se puede repetir el proceso hasta tres veces. Los filtros antiolores se habrán agotado y deberán sustituirse 12 meses después de la tercera recarga.

Desecher el filtro desodorizante antiguo en el contenedor de basura de restos. El filtro desodorizante no contiene sustancias nocivas.

Los filtros antiolores pueden adquirirse en el Servicio de Asistencia Técnica o en nuestra tienda online. Utilizar únicamente filtros antiolores originales.

- Al refrescarlo, algunas partes del filtro antiolores pueden cambiar de color. Las decoloraciones no afectan al funcionamiento del filtro antiolores.
- Al refrescarlos, los filtros antiolores pueden deformarse ligeramente. La deformación no influye para nada en el funcionamiento del filtro antiolores.
- Al refrescar el filtro antiolores, pueden quedar pequeños restos en el interior del horno. Eliminar los residuos que haya con los productos de limpieza adecuados.

1. Retirar los filtros antiolores.
2. Precalentar el horno a 100 °C (aire caliente ☀).
3. **Nota:** Los filtros antiolores se pueden refrescar al mismo tiempo en el horno. Para refrescarlos, no colocar los filtros antiolores unos encima de otros. Para refrescarlos al mismo tiempo, distribuirlos entre varias parrillas si es necesario. Colocar el filtro antiolores sobre una rejilla e introducirlo en los niveles de bandejas centrales.
4. Es posible que se produzcan olores durante el refresco. Abrir una ventana para asegurarse de que la estancia esté correctamente ventilada.
5. Refrescar el filtro antiolores con los siguientes ajustes.

Duración	Temperatura	Tipo calentamiento
180 min	máx. 100 °C	Aire caliente ☀

6. Dejar que el filtro antiolores caliente se enfríe en una superficie resistente al calor.
7. Para llevar un registro de las operaciones de renovación, marcar con una X la casilla 1 2 3 prevista en el filtro antiolores.
8. Montar los filtros antiolores.

sv

Medföljande tillbehör

Kontrollera efter uppackningen att inga delar är transportskadade och att leveransen är komplett.
→ Fig. 11, → Fig. 12

Byta osfilter

→ Fig. 4 - 5

Fräscha upp osfiltret

Osfiltret binder matos vid cirkulationsdrift och får bort fettpartiklar ur luften.

⚠ VARNING! – Brandrisk!

Osfilter kan börja brinna pga. ugnrensningens funktionen (pyrolys).

- ▶ Använd aldrig ugnrensningens funktionen (pyrolys) för osfilter.

⚠ VARNING! – Risk för personskador!

Osfiltret förblir varmt långt efter uppfräschningen.

- ▶ Rör inte osfiltret direkt efter uppfräschningen, utan låt det först svalna ordentligt.

OBS!

Osfiltret kan skadas vid temperaturer över 100°C.

- ▶ Fräscha inte upp osfiltret vid temperaturer över 100°C.

Osfiltret kan skadas vid felaktig rengöring.

- ▶ Maskindiska inte osfiltret.
- ▶ Handdiska det inte.
- ▶ Använd inga rengöringsmedel.

Anmärkningar

- Det går att fräscha upp osfiltret en gång om året för längre användningstid. Det upprepa processen upp till tre gånger. Sedan är osfiltren uttjänta och måste bytas 12 månader efter tredje uppfräschningen. Släng det gamla osfiltret som restavfall. Osfiltret innehåller inga skadliga ämnen. Osfilter hittar du hos service eller i onlineshoppet. Använd bara originalosfilter.
 - Delar av osfiltren kan missfärgas vid uppfräschningen. Missfärgningen påverkar inte osfilterfunktionen.
 - Osfiltren kan deformeras vid uppfräschningen. Deformeringen påverkar inte osfilterfunktionen.
 - Det kan finnas kvar småpartiklar i ugnen vid uppfräschningen av osfiltret. Ta bort befintliga rester med lämpliga rengöringsmedel.
1. Ta bort osfiltret.
 2. Förvärm ugnen till 100°C (varmluft .
 3. **Notera:** Osfiltret går att fräscha upp samtidigt i ugnen. Lägg inte osfiltren på varandra vid uppfräschning. Sprid ev. ut osfiltren på flera galler vid samtidig uppfräschning. Lägg osfiltret på galler och sätt in på mittfalsen.
 4. Det kan lukta en del vid uppfräschningen. Se till så att rummet är välventilerat genom att öppna öppna fönstret.
 5. Fräscha upp osfiltret med följande inställningar.

Tillagningstid	Temperatur	Ugnsfunktion
180 min	max. 100°C	Varmluft 

6. Låt heta osfilter svalna på värmefärdigt underlag.
7. Sätt ett X i avsett 1□ 2□ 3□-fält på osfiltren för att hålla koll på uppfräschningarna.
8. Sätt i osfiltren.

tr

Teslimat kapsami

Ambalajından çıkardıktan sonra tüm parçalarda nakliyeden kaynaklanan hasarlar olup olmadığını ve parçaların eksiksiz olup olmadığını kontrol edin.

→ Şek. 1, → Şek. 2

Koku filtresinin değiştirilmesi

→ Şek. 3 - 5

Koku filtresinin tazelenmesi

Koku filtreleri, havalandırma çalışmasında havadaki koku maddelerini ve ince yağ parçacıklarını sağlar.

⚠ UYARI – Yangın tehlikesi!

Koku filtresi, fırın temizleme fonksiyonu (piroliz) sırasında alev alabilir.

- ▶ Temizleme fonksiyonunu (piroliz) asla koku filtresi için kullanmayınız.

⚠ UYARI – Yaralanma tehlikesi!

Koku filtresi, tazelenme sonrasında uzunca bir süre sıcak kalır.

- ▶ Koku filtresine tazelenmesinden hemen sonra dokunmayınız, önce soğumasını bekleyiniz.

DİKKAT!

Koku filtresi 100°C'nin üzerindeki sıcaklıklarda zarar görebilir.

- ▶ Koku filtresi 100°C'nin üzerindeki sıcaklıklarda tazelenmemelidir.
- ▶ Koku filtresini uygunsuz temizlikte zarar görebilir.
- ▶ Koku filtresini bulaşık makinesinde temizlemeyiniz.
- ▶ Elde temizlemeyiniz.
- ▶ Herhangi bir deterjan v.s kullanılmamalıdır.

Notlar

- Koku filtresinin daha uzun süre kullanımını sağlamak için yılda bir defa tazelenmesi gerekmektedir. İşlem üç defaya kadar tekrarlanabilir. Koku filtresi bu durumda kullanılmış sayılır ve üçüncü yenilemeden 12 ay sonra değiştirilmesi gerekir. Eski koku filtreleri atıklarla imha edilmelidir. Koku filtreleri zararlı maddeler içermez. Koku filtresini müşteri hizmetlerinden veya çevrimiçi satış merkezinden alabilirsiniz. Sadece orijinal koku filtreleri kullanınız.
 - Tazelenmedeki koku filtresi parçalarının renkleri değişebilir. Renk değişimlerinin koku filtresinin çalışmasına bir etkisi yoktur.
 - Tazelenmede koku filtresinin hafif şekli değişebilir. Bu deformasyon herhangi bir koku filtresinin fonksiyon kaybına yol açmaz.
 - Tazelemedeki koku filtresi pişirme bölümünün içinde çok az kalıntı bırakabilir. Geri kalan kalıntıları uygun temizleyicilerle çıkarınız.
1. Koku filtresini sökünüz.
 2. Fırını 100 °C'de ön ısıtmaya (Sıcak hava ) alınız.
 3. **Not:** Koku filtreleri fırında aynı anda yenilenebilir. Temizleme işlemi için koku filtrelerini üst üste yerleştirmeyiniz. Aynı anda yenileme işlemi yaparken, gerekiyorsa bütün koku filtrelerini birkaç ızgaraya yayabilirsiniz. Koku filtresini ızgaraya yerleştiriniz ve orta tepsi kademesinin üzerine vidalayınız.
 4. Tazelenme sırasında koku oluşumu meydana gelebilir. Odanın iyi havalandırıldığından emin olmak için bir pencere açılmalıdır.
 5. Koku filtresi, aşağıdaki ayarlarla tazelenmelidir.

Süre	Sıcaklık	Isıtma tipi
*min. 180	maks. 100 °C	Sıcak hava 

6. Sıcak koku filtresi, ısıya dayanıklı bir altlığın üzerinde soğumaya bırakılmalıdır.
7. Yenileme işlemlerini takip etmek için koku filtrelerinde verilen alana 1□ 2□ 3□ bir adet X giriniz.
8. Koku filtresini takınız.

Комплект поставки

Після розпакування перевірте, чи комплект повний і чи не пошкодило якісь частини під час транспортування.

→ Мал. 1, → Мал. 2

Заміна фільтра для видалення запахів

→ Мал. 3 - 3

Регенерація фільтра для видалення запахів

Фільтри для видалення запахів поглинають запахи та дрібні частинки жиру з повітря під час режиму рециркуляції.

⚠ УВАГА! – Небезпека пожежі!

У процесі виконання функції очищення духової шафи (піроліз) фільтр для видалення запахів може зайнятися.

- ▶ Ніколи не використовуйте функцію очищення духовки (піроліз) для очищення фільтра для видалення запахів.

⚠ УВАГА! – Небезпека травмування!

Після регенерації фільтр для видалення запахів довгий час залишається гарячим.

- ▶ Не торкайтеся фільтра для видалення запахів відразу після регенерації, спочатку дайте йому охолонути.

УВАГА!

За температури понад 100 °C фільтр для видалення запахів може пошкодитися.

- ▶ Не очищуйте фільтр для видалення запахів за температури понад 100 °C.

Неправильне очищення може призвести до пошкодження фільтра для видалення запахів.

- ▶ Не мийте фільтр для видалення запахів у посудомийній машині.
- ▶ Не очищуйте вручну.
- ▶ Не використовуйте очищувальні засоби.

Вказівки

- Для подовження терміну служби фільтрів для видалення запахів можна регенерувати раз на рік. Процедуру можна повторювати до трьох разів. Після цього фільтри для видалення запахів вважаються відпрацьованими та потребують заміни через 12 місяців після третього оновлення. Вийміть старі фільтри для видалення запахів. Фільтри для видалення запахів не містять жодних шкідливих речовин. Фільтри можна придбати у сервісній службі або в онлайн-магазині. Використовуйте лише оригінальні фільтри для видалення запахів.
 - Під час регенерації деталі фільтрів для видалення запахів можуть втратити колір. Зміни забарвлення не впливають на функціональність фільтрів для видалення запахів.
 - Під час оновлення фільтр може злегка деформуватися. Деформація не впливає на функціональність фільтра для видалення запахів.
 - Під час оновлення фільтрів для видалення запахів у робочій камері може залишатися мінімальна кількість залишків. Видаліть будь-які наявні залишки за допомогою відповідних засобів для очищення.
1. Демонтуйте фільтр для видалення запахів.
 2. Попередньо розігрійте духову шафу до 100 °C (гаряче повітря ☀).
 3. **Зауваження:** Фільтри для видалення запахів можна регенерувати в духовці одночасно. Для освітлення фільтрів для видалення запахів не

слід укласти їх один на одного. Щоб освіжити одночасно кілька фільтрів для видалення запахів, розподіліть їх по кількох решітках.

Покладіть фільтри для видалення запахів на решітку та вставте її на середній рівень.

4. Під час регенерації може з'явитися запах. Для забезпечення оптимального провітрювання відкрийте вікно.
5. Регенеруйте фільтри для видалення запахів із такими налаштуваннями.

Тривалість	Температура	Вид нагрівання
мін. 180	макс. 100 °C	Гаряче повітря ☀

6. Після завершення процесу відновлення дайте гарячим фільтрам для видалення запахів охолонути на термостійкій поверхні.
7. Для відстеження процесу регенерації нанесіть «X» у відповідне поле 1☐ 2☐ 3☐ на фільтрах для видалення запахів.
8. Встановіть фільтри для видалення запахів.

Yetkazib berish to'plami

Qadoqni ochib bo'lgach, barcha qismlarni yuk tashish vaqtida shikastlanmaganligi va butligini tekshiring.

→ Ras. 1, → Ras. 2

Hidni yutuvchi vositani almashtirish

→ Ras. 3 - 3

Hid filtrini yangilatis

Hid filtrlari havo aylantirish rejimida havodagi hidlar va mayda yog' zarrachalarini o'ziga singdiradi.

⚠ OGOHLANTIRISH – Yong'in xavfi!

Hid filtri pechni tozalash (piroliz) funksiyasidan yonib ketishi mumkin.

- ▶ Hech qachon duxovkani tozalash (piroliz) funksiyasidan hid filtrini tozalashda foydalanmang.

⚠ OGOHLANTIRISH – Jarohat olish xavfi!

Yangilangan hid filtri uzoq vaqt issiq qoladi.

- ▶ Yangilangan hid filtriga darhol teginmang, so'vishiga qo'ying.

DIQQAT!

Hid filtri 100 °C darajadan yuqori haroratda shikastlanishi mumkin.

- ▶ Hid filtrini 100 °C darajadan yuqori haroratda yangilamang.

Noto'g'ri tozalangan hid filtri shikastlanishi mumkin.

- ▶ Hid filtrini idish yuvish mashinasida tozalamang.
- ▶ Qo'lda tozalamang.
- ▶ Tozalash vositalaridan foydalanmang.

Eslatmalar

- Xizmat muddatini uzaytirish uchun hid filtrlarini yiliga bir marta yangilab turish mumkin. Bu jarayonni uch martagacha takrorlash mumkin. Uchinchi marta yangilanganidan so'ng hid filtrlari eskirgan hisoblanadi va 12 oydan keyin almashtirilishi kerak. Qoldiq chiqindi yig'ilgan hid filtrlarini almashtiring. Hid filtrlarida zararli modda mavjud emas. Hidni yutish vositasini mijozlarga xizmat ko'rsatish yoki onlayn-do'kondan sotib olish mumkin. Faqat original hidni yutuvchi vositalardan foydalaning.
- Yangilash paytida hid filtrlarining ayrim qismlari rangini o'zgartirishi mumkin. Rang o'zgarishi hid filtrlarining ishlashiga ta'sir qilmaydi.

- Yangilash vaqtida hid filtrlari biroz shaklini yo'qotishi mumkin. Shaklining o'zgarishi hid filtrlarining ishlashiga ta'sir ko'rsatmaydi.
 - Hid filtrlarini yangilashda ish kamerasida oz miqdorda qoldiqlar qolishi mumkin. Mavjud qoldiqlarni tegishli tozalash vositalari yordamida olib tashlang.
1. Hidni yutuvchi vositani olib tashlang.
 2. Pechni 100 °C haroratgacha (issiq havo ) qizdiring.
 3. **Yozib olish:** Hid filtrlarini bir vaqtning o'zida duxovkada yangilash mumkin. Yangilash uchun hid filtrlarini bir-birining ustiga qo'ymang. Bir vaqtda regeneratsiya qilish uchun, zarur bo'lsa, barcha hid filtrlarini bir nechta panjaralarga taqsimlab joylashtiring.
Hid filtrlarini panjara ustiga qo'yib, o'rta darajaga joylashtiring.
 4. Yangilatishda hidlar paydo bo'lishi mumkin. Xonani yaxshi ventilyatsiya qilish uchun derazani oching.
 5. Quyidagi sozlamalar yordamida hid filtrlarini yangilang.

Davomiyligi	Harorat	Isitish turi
180 daq	maks. 100 °C	Issiq havo 

6. Qizigan hid filtrlarini issiqqa chidamli taglik ustida soviting.
7. Yangilash jarayonlarini kuzatib borish uchun hid filtrlaridagi 1 2 3 maydonchasiga X belgisini qo'ying.
8. Hid filtrlarini o'rnatish.