



**BOSCH**



Register your  
new device on  
MyBosch now and  
get free benefits:  
[bosch-home.com/  
welcome](https://bosch-home.com/welcome)

# Perilica rublja

**WGG244F9BY**

**[hr]** Korisnički priručnik i upute  
za instalaciju

# Dodatne informacije potražite u Digitalnom korisničkom priručniku.



## Sadržaj

<b>1 Sigurnost</b> .....	<b>4</b>	<b>9 Programi</b> .....	<b>24</b>
1.1 Opće napomene .....	4	<b>10 Pribor</b> .....	<b>28</b>
1.2 Namjenska uporaba .....	4	<b>11 Rublje</b> .....	<b>28</b>
1.3 Ograničenje kruga korisnika .....	4	11.1 Priprema rublja .....	28
1.4 Sigurno postavljanje .....	5	<b>12 Deterdžent i sredstvo za nje- gu rublja</b> .....	<b>28</b>
1.5 Sigurna uporaba .....	7	<b>13 Osnovno rukovanje</b> .....	<b>29</b>
1.6 Sigurno čišćenje i održava- nje .....	9	13.1 Uključivanje uređaja .....	29
<b>2 Izbjegavanje materijalnih šte- ta</b> .....	<b>10</b>	13.2 Namještanje programa .....	29
<b>3 Zaštita okoliša i ušteda</b> .....	<b>11</b>	13.3 Prilagođavanje postavki programa .....	29
3.1 Zbrinjavanje ambalaže u ot- pad .....	11	13.4 Stavljanje rublja .....	29
3.2 Ušteda energije i resursa .....	11	13.5 Pokretanje programa .....	29
3.3 Način uštede energije .....	11	13.6 Namakanje rublja .....	30
<b>4 Postavljanje i priključivanje</b> .....	<b>12</b>	13.7 Dodavanje rublja .....	30
4.1 Raspakiranje uređaja .....	12	13.8 Prekid programa .....	30
4.2 Opseg isporuke .....	12	13.9 Nastavak programa kod prekida ispiranja .....	30
4.3 Zahtjevi za mjesto postavlja- nja .....	12	13.10 Vađenje rublja .....	30
4.4 Skidanje zaštite za transport ...	13	13.11 Isključivanje uređaja .....	30
4.5 Priključivanje uređaja .....	14	<b>14 Zaštita za djecu</b> .....	<b>31</b>
4.6 Izravnavanje položaja uređa- ja .....	15	14.1 Aktiviranje zaštite za djecu ...	31
<b>5 Prije prve uporabe</b> .....	<b>16</b>	14.2 Deaktiviranje zaštite za dje- cu .....	31
5.1 Pokretanja pranja bez rublja ...	16	<b>15 Inteligentni sustav doziranja</b> ..	<b>31</b>
<b>6 Upoznavanje</b> .....	<b>17</b>	15.1 Punjenje tekućeg deter- dženta ili omekšivača u spremnike za doziranje .....	31
6.1 Uređaj .....	17	15.2 Uporaba odjeljka za ručno doziranje .....	32
6.2 Ladica za deterdžent .....	18	15.3 Namještanje osnovne koli- čine doziranja .....	32
6.3 Upravljačka ploča .....	18		
<b>7 Zaslon</b> .....	<b>19</b>		
<b>8 Tipke</b> .....	<b>22</b>		

<b>16 Osnovne postavke .....</b>	<b>33</b>
16.1 Pregled osnovnih postavki....	33
16.2 Promjena osnovnih postavki.....	33
<b>17 Čišćenje i održavanje.....</b>	<b>33</b>
17.1 Čišćenje bubnja.....	33
17.2 Čišćenje ladice za deterdžent.....	34
17.3 Čišćenje crpke za otpadnu vodu.....	35
<b>18 Uklanjanje smetnji.....</b>	<b>39</b>
18.1 Deblokiranje u nuždi.....	51
<b>19 Transport, skladištenje i zbrinjavanje .....</b>	<b>51</b>
19.1 Demontaža uređaja .....	51
19.2 Umetanje zaštita za transport .....	51
19.3 Ponovno stavljanje uređaja u pogon .....	51
19.4 Zbrinjavanje starih uređaja u otpad .....	52
<b>20 Servisna služba .....</b>	<b>52</b>
20.1 Proizvodni broj (E-Nr.) i tvornički broj (FD).....	52
20.2 Jamstvo za AQUA-STOP .....	53
<b>21 Vrijednosti potrošnje .....</b>	<b>54</b>
<b>22 Tehnički podaci.....</b>	<b>55</b>



# 1 Sigurnost

Pridržavajte se sljedećih sigurnosnih napomena.

## 1.1 Opće napomene



- Pažljivo pročitajte ove upute.
- Sačuvajte upute i informacije o proizvodu za kasniju uporabu ili za sljedećeg vlasnika.
- Uređaj ne priključujte ako je došlo do oštećenja pri transportu.

## 1.2 Namjenska uporaba

Uređaj upotrebljavajte samo:

- za pranje strojno perivog rublja i ručno perive vune prema etiketi za njegu rublja.
- s vodom i uobičajenim deterdžentima i sredstvima za njegu rublja prikladnim za pranje u perilici rublja.
- u privatnom kućanstvu i u zatvorenim prostorima kućnog okruženja
- do visine od 4000 m iznad nadmorske visine

## 1.3 Ograničenje kruga korisnika

Djeca starija od 8 godina i osobe sa smanjenim fizičkim, osjetilnim ili mentalnim sposobnostima ili nedostatkom iskustva i/ili znanja smiju se koristiti ovim uređajem samo pod nadzorom ili ako su upućene u sigurno rukovanje uređajem te razumiju opasnosti koje mogu nastati uslijed korištenja uređajem.

Djeca se ne smiju igrati uređajem.

Djeca ne smiju čistiti uređaj i obavljati korisničko održavanje uređaja osim ako su pod nadzorom.

Djecu mlađu od 3 godine i kućne ljubimce držite na sigurnoj udaljenosti od uređaja.

## 1.4 Sigurno postavljanje

### **⚠ UPOZORENJE – Opasnost od strujnog udara!**

Nestručno postavljanje je opasno.

- ▶ Uređaj priključite i koristite samo prema podacima navedenim na označnoj pločici.
- ▶ Uređaj priključite samo preko propisno instalirane utičnice s uzemljenjem na strujnu mrežu s izmjeničnom strujom.
- ▶ Sustav zaštitnih vodiča kućne električne instalacije mora biti propisno instaliran. Instalacija mora imati dovoljni veliki presjek voda.
- ▶ Pri korištenju zaštitne strujne sklopke koristite samo tip sa znakom .
- ▶ Nikada ne uključujte uređaj pomoću vanjske sklopne naprave, npr. sata za vremensko uključivanje ili daljinskog upravljača.
- ▶ Kada je uređaj ugrađen, mrežni utikač mrežnog priključnog voda mora biti dostupan ili ako slobodan pristup nije moguć, u fiksno postavljenoj električnoj instalaciji treba ugraditi svepolni rastavljač prema propisima za postavljanje.
- ▶ Pri postavljanju uređaja pazite na to da ne prignječite ili oštetite mrežni priključni vod.

Oštećena izolacija mrežnog priključnog voda predstavlja izvor opasnosti.

- ▶ Onemogućite kontakt mrežnog priključnog voda s izvorima topline ili vrućim dijelovima uređaja.
- ▶ Onemogućite kontakt mrežnog priključnog voda s oštrim vrhovima ili rubovima.
- ▶ Mrežni priključni vod nikada ne presavijajte te onemogućite svako prignječenje ili izmjene.

### **⚠ UPOZORENJE – Opasnost od požara!**

Uporaba produžnog mrežnog priključnog voda i nedopuštenih adaptera predstavlja izvor opasnosti.

- ▶ Nemojte upotrebljavati produžne kabele ili višestruke utičnice.
- ▶ Upotrebljavajte samo adaptere i mrežne priključne vodove koje je odobrio proizvođač.

- ▶ Ako je mrežni priključni vod prekratak i duži mrežni priključni vod nije raspoloživ, obratite se električaru i zatražite da prilagodi kućne instalacije.

### **⚠ UPOZORENJE – Opasnost od ozljede!**

Velika težina uređaja može pri podizanju dovesti do ozljeda.

- ▶ Nemojte sami podizati uređaj.

Ako se ovaj uređaj nestručno postavi u stup za pranje i sušenje, onda postavljeni uređaj može pasti.

- ▶ Sušilicu isključivo priključite spojnim slogom proizvođača sušilice na perilicu rublja . Neka druga metoda postavljanja nije dopuštena.
- ▶ Ne postavljajte uređaj u stup za pranje i sušenje ako proizvođač sušilice nema u ponudi odgovarajući spojni slog.
- ▶ Ne postavljajte uređaje različitih proizvođača i različite dubine i širine u stup za pranje i sušenje.
- ▶ Ne postavljajte stup za pranje i sušenje na podest jer se uređaji mogu prevrnuti.

### **⚠ UPOZORENJE – Opasnost od gušenja!**

Djeca mogu navući ambalažni materijal preko glave ili se njime zamotati te se na taj način ugušiti.

- ▶ Ambalažni materijal držite podalje od djece.
- ▶ Djeci nikada ne dopuštajte igranje s ambalažnim materijalom.

### **⚠ OPREZ – Opasnost od ozljede!**

Uređaj može vibrirati ili se pomicati tijekom rada.

- ▶ Uređaj postavite na čist, ravan i čvrst pod.
- ▶ Uređaj izravnajte pomoću nožica uređaja i libele.

U slučaju nestručno položenih crijeva i mrežnih priključnih vodova postoji opasnost od spoticanja.

- ▶ Crijeva i mrežne priključne vodove polažite tako da ne postoji opasnost od spoticanja.

Ako uređaj pomičete držeći isturene dijelove, npr. vrata uređaja, ti dijelovi mogu se otrgnuti.

- ▶ Uređaj ne pomičite držeći isturene dijelove.

**⚠ OPREZ – Opasnost od porezotina!**

Oštri rubovi na uređaju mogu uzrokovati posjekotine u slučaju do-dirivanja.

- ▶ Ne dodirujte oštre rubove na uređaju.
- ▶ Nosite zaštitne rukavice pri postavljanju i transportu uređaja.

**1.5 Sigurna uporaba****⚠ UPOZORENJE – Opasnost od strujnog udara!**

Oštećeni uređaj ili oštećeni mrežni priključni vod predstavljaju izvor opasnosti.

- ▶ Oštećeni uređaj nikada nemojte puštati u rad.
- ▶ Nikada ne povlačite za mrežni priključni vod kako biste isključili uređaj iz električne mreže. Uvijek izvucite mrežni utikač iz mrežnog priključnog voda.
- ▶ Ako je uređaj ili mrežni priključni vod oštećen, odmah izvucite mrežni utikač iz mrežnog priključnog voda ili isključite osigurač u ormariću s osiguračima i zatvorite slavinu za vodu.

▶ Nazovite servisnu službu. → *Stranica 52*

Prodor vlage može prouzročiti strujni udar.

- ▶ Uređaj upotrebljavajte samo u zatvorenim prostorima.
- ▶ Uređaj nikada ne izlažite vrućini ili vlazi.
- ▶ Za čišćenje uređaja ne upotrebljavajte parni, visokotlačni čistač, crijeva ili tuš.

**⚠ UPOZORENJE – Opasnost od zdravstveno štetnog djelovanja!**

Djeca se mogu zatvoriti u uređaj i ugroziti svoje živote.

- ▶ Uređaj ne postavljajte iza vrata koja blokiraju ili sprječavaju otvaranje vrata uređaja.
- ▶ Na starim uređajima izvucite mrežni utikač iz mrežnog priključnog voda te potom prerežite mrežni priključni vod i uništite bravu na vratima uređaja tako da se vrata uređaja više ne mogu zatvoriti.

Tijekom centrifugiranja većih, vodonepropusnih komada rublja može doći do neravnoteže i to može uzrokovati ozljede.

- ▶ Nemojte prati niti centrifugirati veće, vodonepropusne komade rublja kao što su deke ili navlake za madrace u uređaju.

### **⚠ UPOZORENJE – Opasnost od gušenja!**

Djeca mogu udahnuti ili progutati sitne dijelove i na taj se način ugušiti.

- ▶ Sitne dijelove držite podalje od djece.
- ▶ Ne dopustite djeci igranje sa sitnim dijelovima.

### **⚠ UPOZORENJE – Opasnost od trovanja!**

Deterdženti i sredstva za njegu rublja mogu u slučaju gutanja uzrokovati trovanja.

- ▶ U slučaju slučajnog gutanja, odmah potražite savjet liječnika.
- ▶ Deterdžente i sredstva za njegu rublja čuvajte izvan dohvata djece.

### **⚠ UPOZORENJE – Opasnost od eksplozije!**

Ako je rublje prethodno tretirano zapaljivim sredstvima za čišćenje koja sadrže otapala, ono može dovesti do eksplozije u uređaju.

- ▶ Prije pranja prethodno tretirano rublje temeljito operite u vodi.

### **⚠ OPREZ – Opasnost od ozljede!**

Pri penjanju na uređaj pokrivna ploča može puknuti.

- ▶ Ne penjite se na uređaj.

Pri stavljanju ili podupiranju na otvorena vrata uređaj se može prevrnuti.

- ▶ Ne stavljajte ništa na vrata uređaja i ne podupirite ih.
- ▶ Ne odlažite predmete na vratima uređaja.

U slučaju dodira rotirajućeg bubnja možete ozlijediti ruke.

- ▶ Prije posezanja pričekajte da se bubanj zaustavi do kraja.

### **⚠ OPREZ – Opasnost od opekotina!**

Kod pranja na visokim temperaturama sapunica postaje vruća.

- ▶ Nikada ne dodirujte vruću sapunicu.

### **⚠ OPREZ – Opasnost od kemijskih opekotina!**

Deterdžent i sredstvo za njegu rublja može prskati iz uređaja pri otvaranju ladice za deterdžent. U slučaju dodira s očima ili kožom može dovesti do iritacije.

- ▶ U slučaju dodira s deterdžentom ili sredstvom za njegu rublja oči ili kožu temeljito isperite čistom vodom.



- ▶ U slučaju slučajnog gutanja, odmah potražite savjet liječnika.
- ▶ Deterdžente i sredstva za njegu rublja čuvajte izvan dohvata djece.

## 1.6 Sigurno čišćenje i održavanje

### **⚠ UPOZORENJE – Opasnost od strujnog udara!**

Nestručni popravci su opasni.

- ▶ Nemojte tehnički modificirati uređaj ili svojstva uređaja.
- ▶ Popravke na uređaju smije vršiti samo obučeno stručno osoblje.
- ▶ Za popravak uređaja smiju se upotrebljavati samo originalni rezervni dijelovi.
- ▶ Ako je mrežni priključni vod ovog uređaja oštećen, kako bi se izbjegle opasnosti, može ga zamijeniti jedino proizvođač ili njegova servisna služba ili slična kvalificirana osoba.

Prodrla vlaga može uzrokovati strujni udar.

- ▶ Prije čišćenja izvucite mrežni utikač ili isključite osigurač u ormaricu s osiguračima.
- ▶ Za čišćenje uređaja ne upotrebljavajte parni, visokotlačni čistač, crijeva ili tuš.

### **⚠ UPOZORENJE – Opasnost od ozljede!**

Uporaba neoriginalnih rezervnih dijelova i neoriginalnog pribora je opasna.

- ▶ Upotrebljavajte samo originalne rezervne dijelove i originalni pribor proizvođača.

### **⚠ UPOZORENJE – Opasnost od trovanja!**

Pri uporabi sredstava za čišćenje koja sadrže otapala mogu nastati otrovne pare.

- ▶ Ne upotrebljavajte sredstva za čišćenje koja sadrže otapala.

## 2 Izbjegavanje materijalnih šteta

### POZOR!

Pogrešno doziranje omekšivača, deterdženta, sredstva za njegu rublja i sredstva za čišćenje može utjecati na rad uređaja.

- ▶ Pridržavajte se preporuka za doziranje proizvođača.

Prekoračenje maksimalne količine rublja utječe na rad uređaja.

- ▶ Pridržavajte se maksimalne količine rublja za svaki program i nemojte je prekoračiti.

→ "Programi", *Stranica 24*

Uređaj je za transport zaštićen pomoću zaštite za transport. Ako ne skinete zaštitu za transport, to može uzrokovati materijalne štete i oštećenja na uređaju.

- ▶ Pri uporabe skinite svu zaštitu za transport i pospremite.
- ▶ Prije svakog transporta stavite svu zaštitu za transport kako biste izbjegli oštećenja pri transportu.

Nepravilno priključivanje dovodnog crijeva za vodu može uzrokovati materijalne štete.

- ▶ Čvrsto pritegnite vijčane spojeve na dovodu vode.
- ▶ Izravno priključite dovodno crijevo za vodu bez dodatnih spojnih elemenata npr. adaptera, produžetaka ili ventila na slavinu za vodu.
- ▶ Ugradite kućište ventila dovodnog crijeva za vodu bez dodira s okolinom i nemojte izlagati vanjskim silama.
- ▶ Pazite da je unutarnji promjer slavine za vodu najmanje 17 mm.
- ▶ Pazite da je duljina navoja na priključku za slavinu za vodu najmanje 10 mm.

Premali ili previsoki tlak vode može utjecati na rad uređaja.

- ▶ Provjerite iznosi li tlak vode na vođoposkrbnom sustavu minimalno 100 kPa (1 bar) i maksimalno 1000 kPa (10 bara).
- ▶ Ako tlak vode prelazi navedenu maksimalnu vrijednost, treba postaviti redukcijski ventil između priključka pitke vode i kompleta crijeva uređaja.
- ▶ Uređaj ne priključujte na miješalicu za vodu bestlačnog bojlera.

Izmijenjena ili oštećena crijeva za vodu mogu dovesti do materijalnih šteta ili oštećenja na uređaju.

- ▶ Crijeva za vodu nikada ne presavijajte te onemogućite svako prignječenje, izmjene ili presijecanje.
- ▶ Upotrebljavajte isključivo isporučena crijeva za vodu ili originalna rezervna crijeva.
- ▶ Nikada ponovno ne upotrebljavajte već korištena crijeva za vodu.

Rad uređaja s onečišćenom ili prevrućom vodom može uzrokovati materijalne štete i oštećenja uređaja.

- ▶ Uređaj smije raditi isključivo s hladnom vodom iz vodovoda.

Neprikladna sredstva za čišćenje mogu oštetiti površine uređaja.

- ▶ Nemojte upotrebljavati jaka ili abrazivna sredstva za čišćenje.
- ▶ Nemojte upotrebljavati sredstva za čišćenje s velikim udjelom alkohola.
- ▶ Nemojte upotrebljavati tvrde jastučice za ribanje ili spužve za čišćenje.
- ▶ Uređaj čistite samo vodom i mekom vlažnom krpom.
- ▶ U slučaju kontakta s uređajem odmah uklonite sve ostatke deterdženta, spreja ili druge ostatke.

## 3 Zaštita okoliša i ušteda

### 3.1 Zbrinjavanje ambalaže u otpad

Ambalažni materijali su ekološki neškodljivi i mogu se reciklirati.

- ▶ Pojedinačne sastavne dijelove zbrinite na otpad odvojene po vrstama.

### 3.2 Ušteda energije i resursa

Ako slijedite sljedeće upute, vaš će uređaj trošiti manje struje i vode.

Koristite programe s niskim temperaturama i duljim vremenom pranja te iskoristite maksimalnu količinu rublja.

- ✓ Potrošnja energije i vode je najučinkovitija.

Dozirajte deterdžent prema stupnju zaprljanosti rublja.

- ✓ Za lagano do normalno zaprljano rublje dovoljna je manja količina deterdženta. Pridržavajte se preporuke za doziranje proizvođača deterdženta.

Smanjite temperaturu pranja kod lagano i normalno zaprljanog rublja.

- ✓ Uređaj troši manje energije na nižim temperaturama. Za lagano do normalno zaprljano rublje su dovoljne i niže temperature od onih navedenih na etiketi za njegu.

Namjestite maksimalni broj okretaja centrifuge ako rublje nakon pranja treba sušiti u sušilici rublja.

- ✓ Kada se rublje prosuši, skraćuje se trajanje programa i smanjuje se potrošnja energije pri sušenju. S većim brojem okretaja centrifuge smanjuje se preostala vlaga u rublju i povećava se jačina buke pri centrifugiranju.

Rublje perite bez pretpranja.

- ✓ Pranje s pretpranjem produljuje trajanje programa i povećava potrošnju energije i vode.

Uređaj ima automatiku količine.

- ✓ Automatika količine optimalno usklađuje potrošnju vode i trajanje programa ovisno o vrsti tkanine i količini rublja.

Uređaj ima Aqua senzor.

- ✓ Aqua senzor tijekom ispiranja provjerava stupanj zamućenosti vode i prema tome prilagođava trajanje i broj ispiranja.

### 3.3 Način uštede energije

Ako uređaj nećete koristiti dulje vrijeme, on će se prebaciti automatski u način uštede energije.

Način uštede energije možete završiti tako da ponovno koristite uređaj.

## 4 Postavljanje i priključivanje

### 4.1 Raspakiranje uređaja

#### POZOR!

Preostali predmeti u bubnju, koji nisu predviđeni za rad u uređaju, mogu prouzročiti materijalne štete i oštećenja na uređaju.

- ▶ Prije rada uklonite ove predmete i isporučeni pribor iz bubnja.
- 1. Izvadite svu ambalažu i sve zaštitne omote iz uređaja.  
→ "Zbrinjavanje ambalaže u otpad", *Stranica 11*
- 2. Provjerite ima li vidljivih oštećenja na uređaju.
- 3. Otvorite vrata.
- 4. Izvadite pribor iz bubnja.
- 5. Zatvorite vrata.

### 4.2 Opseg isporuke

Nakon raspakiranja provjerite sve dijelove imaju li oštećenja nastala u transportu te je li isporuka potpuna.

#### POZOR!

Rad uređaja s nepotpunim ili neispravnim priborom može utjecati na funkciju uređaja ili uzrokovati materijalne štete i oštećenja uređaja.

- ▶ Ne upotrebljavajte uređaj s nepotpunim ili neispravnim priborom.
- ▶ Zamijenite odgovarajući pribor prije rada uređaja.  
→ "Pribor", *Stranica 28*

**Napomena:** U uređaju se tvornički provodi funkcionalno testiranje. Pritom mogu nastati mrlje vode u uređaju koje se uklanjaju prvim pranjem.

Opseg isporuke uključuje sljedeće:

- Perilica rublja

- Popratni dokumenti
- Zaštita za transport  
→ "Skidanje zaštite za transport", *Stranica 13*
- Zaštitne kape
- Koljeno za fiksiranje odvodnog crijeva za vodu

### 4.3 Zahtjevi za mjesto postavljanja



#### UPOZORENJE

##### Opasnost od strujnog udara!

Uređaj ima dijelove pod naponom. Dodirivanje dijelova pod naponom je opasno.

- ▶ Uređaj ne upotrebljavajte bez pokrovne ploče.



#### UPOZORENJE

##### Opasnost od ozljede!

U slučaju uporabe na postolju uređaj se može prevrnuti.

- ▶ Prije uporabe na postolju obavezno pričvrstite nožice uređaja spojnica → *Stranica 28* proizvođača.

#### POZOR!

Preostala voda u uređaju koja se može smrznuti može uzrokovati oštećenje uređaja.

- ▶ Uređaj ne postavljajte i ne upotrebljavajte na mjestima na kojima postoji opasnost od smrzavanja ili na otvorenom.

Ako uređaj nagnete preko 40°, preostala voda u uređaju može isteći i uzrokovati materijalne štete.

- ▶ Oprezno nagnite uređaj.
- ▶ Transportirajte uređaj u stojećem položaju.

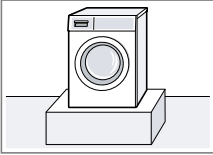
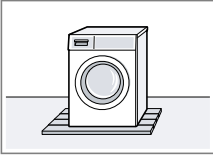
Mjesto postavljanja	Zahtjevi
<p>Podnožje</p> 	<p>Uređaj pričvrstite spojnicama → <i>Stranica 28.</i></p>
<p>Pod s drvenim gredama</p> 	<p>Uređaj postavite na drvenu ploču otpornu na vodu (debljina min. 30 mm) koja je vijcima pričvršćena za pod.</p>
<p>Čajna kuhinja</p> 	<p>Uređaj postavljajte isključivo ispod kompaktne radne ploče koja je čvrsto povezana sa susjednim elementima. Potrebna širina niže: 60 cm.</p>
<p>Na zidu</p> 	<p>Pazite da mrežni priključni vod i crijeva nisu priključeni između zida i uređaja.</p>

#### 4.4 Skidanje zaštite za transport

Uređaj je za transport zaštićen pomoću zaštite za transport na stražnjoj strani uređaja.

**Napomena:** Vijke zaštite za transport i čahure čuvajte za kasniji transport.  
→ "Umetanje zaštita za transport", *Stranica 51*

1. Crijeva izvadite iz držača.

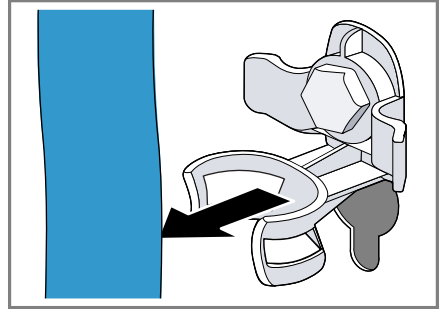

2. Otpustite sva 4 vijka zaštite za transport pomoću ključa za vijke veličine 13 ① i izvadite ih ②.

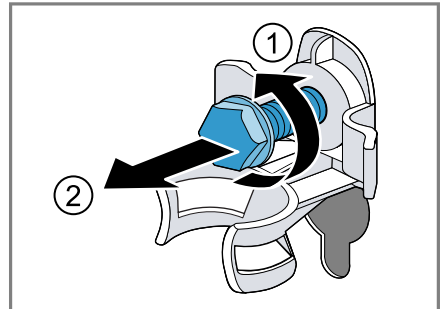

3. Mrežni priključni vod izvadite iz držača.

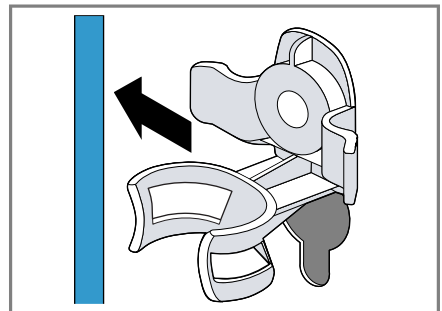

4. Skinite 4 čahure.



5. Umetnite 4 zaštitne kape.



6. Gurnite 4 zaštitne kape prema dolje.

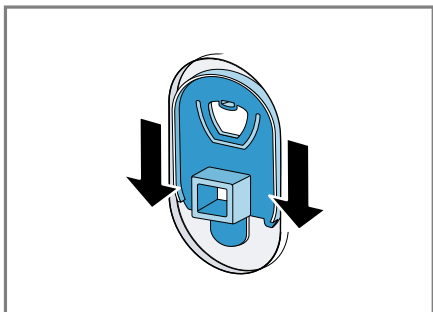

**Napomena:** Kako biste umetnuli transportne osigurače za transportiranje uređaja, poduzmite navedene korake obrnutim redoslijedom.

## 4.5 Priključivanje uređaja

### Priključivanje dovodnog crijeva za vodu

**⚠ UPOZORENJE**

**Opasnost od strujnog udara!**

Uređaj ima dijelove pod naponom. Dodirivanje dijelova pod naponom je opasno.

- ▶ Nemojte potopiti električni Aquastop ventil u vodu.

1. Dovodno crijevo za vodu priključite na slavinu za vodu (26,4 mm = 3/4").

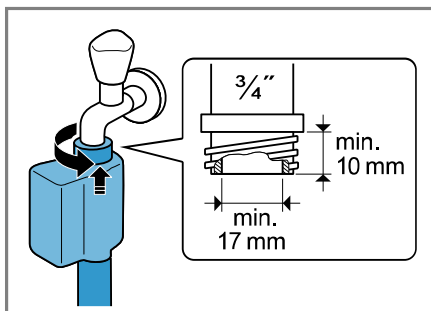

2. Slavinu za vodu oprezno otvorite i provjerite zabrtvljenost priključnih mjesta.

### Vrste priključaka odvoda voda

Ove informacije će vam pomoći da priključite ovaj uređaj na odvod vode.

**POZOR!**

Pri ispuštanju je odvodno crijevo za vodu pod tlakom i može se odvojiti od instaliranog priključnog mjesta.

- ▶ Osigurajte odvodno crijevo za vodu od nehotičnog odvajanja.

**Napomena:** Pidržavajte se visina ispuštanja.

Maksimalna visina ispuštanja iznosi 100 cm.

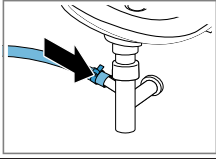
**Sifon**

Priključno mjesto osigurajte obujmicom crijeva (24-40 mm).

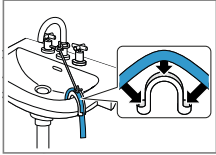
**Umivaonik**

Odvodno crijevo za vodu fiksirajte koljenom i osigurajte ga.  
→ "Pribor",  
Stranica 28

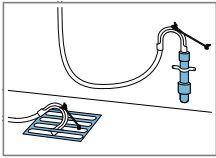
**Plastična cijev s gumenom spojnicom ili slivnik**

Odvodno crijevo za vodu fiksirajte koljenom i osigurajte ga.  
→ "Pribor",  
Stranica 28

**Električno priključivanje uređaja**

**Napomena:** Vaša kućna električna instalacija za ovaj uređaj mora biti u skladu s lokalnim zakonskim odredbama i sigurnosnim propisima te treba imati zaštitnu strujnu sklopku.

1. Mrežni utikač mrežnog priključnog voda na uređaju utaknite u utičnicu u blizini uređaja.

Podatke o priključivanju uređaja naći ćete u poglavlju Tehnički podaci → Stranica 55.

2. Provjerite ima li mrežni utikač čvrst dosjed.

**4.6 Izravnavanje položaja uređaja**

Pravilno izravnajte uređaj kako biste smanjili šumove i vibracije te izbjegli "hodanje" uređaja.

1. Otpustite protumatice u smjeru kazaljke na satu pomoću ključa za vijke veličine 17.

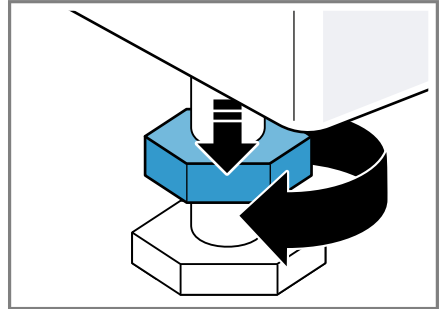

2. Okrećite nožice uređaja kako biste izravnali uređaj. Izravnanje provjerite pomoću libele.

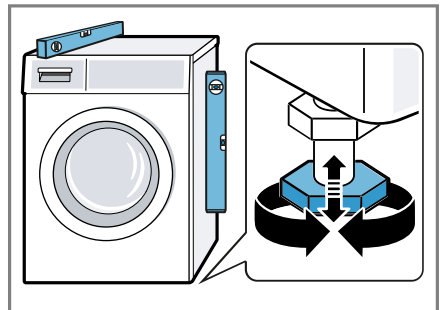

Sve nožice uređaja moraju čvrsto stajati na podu.

3. Protumatice čvrsto pritegnite ključem za vijke veličine 17 na kućište.

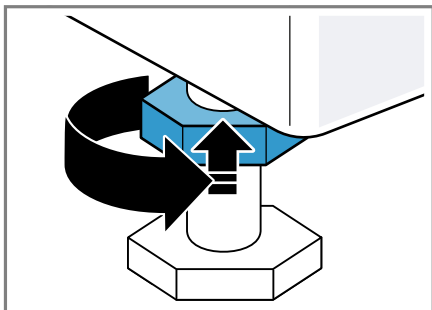

Pritom čvrsto držite nožicu uređaja i ne pomičite je prema gore.

## 5 Prije prve uporabe

Pripremite uređaj za uporabu.

### 5.1 Pokretanja pranja bez rublja

Prije napuštanja tvornice uređaj je temeljito provjeren. Kako biste uklonili eventualne ostatke vode, prvi put perite bez rublja.

1. Selektor programa postavite na **Drum Clean** .
2. Zatvorite vrata.
3. Izvucite ladicu za deterdžent.
4. Ulijte oko 1 litru vode u odjeljak za ručno doziranje.

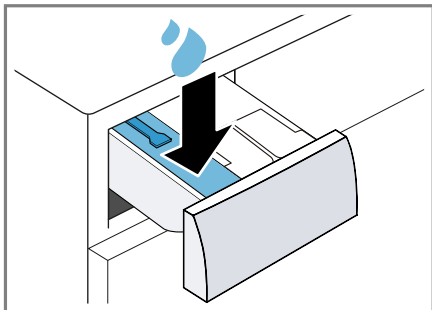

5. Napunite deterdžent u prašku s izbjeljivačem s kisikom u odjeljak za ručno doziranje.

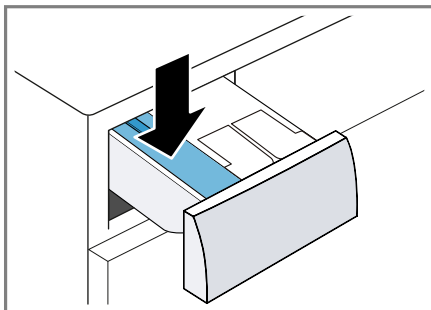

Kako biste spriječili stvaranje pjene, koristite samo polovicu količine deterdženta za lagano zaprljano rublje koju je preporučio proizvođač deterdženta. Ne upotrebljavajte sredstvo za pranje vune ili finog rublja.

6. Umetnite ladicu za deterdžent.
7. Za pokretanja programa pritisnite **Start/Reload** .
- ✓ Na zaslonu se prikazuje preostalo trajanje programa.
- ✓ Po završetku programa na zaslonu se prikazuje: "End".
8. Pokrenite prvo pranje ili stavite selektor programa na **Off** kako biste isključili uređaj.  
→ "Osnovno rukovanje",  
*Stranica 29*



## 6 Upoznavanje

### 6.1 Uređaj

Ovdje ćete naći pregled sastavnih dijelova svog uređaja.

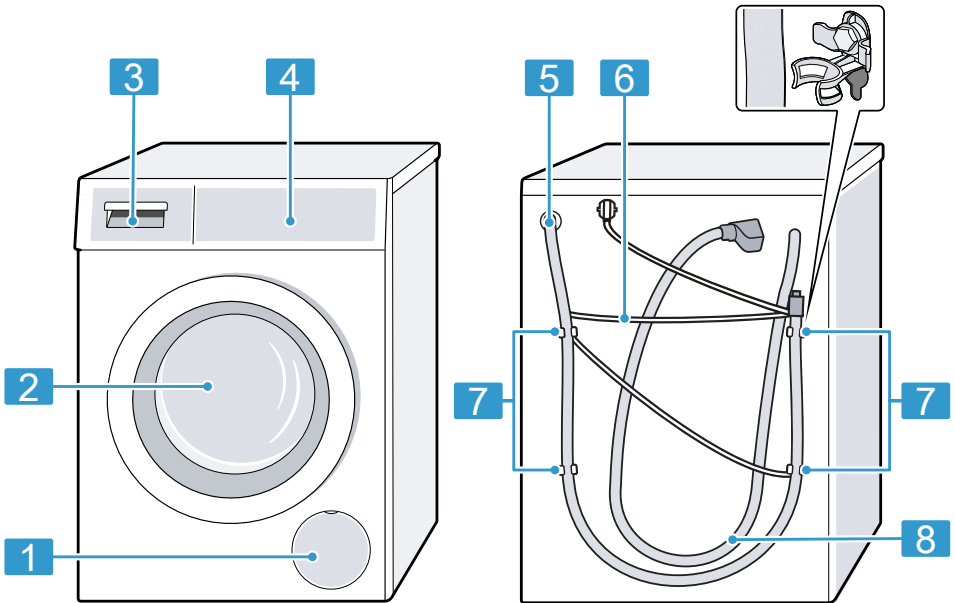

Ovisno o tipu uređaja neke pojedinosti na slici mogu se razlikovati, primjerice boja i oblik.

**1** Servisni poklopac crpke za otpadnu vodu → *Stranica 35*

**2** Vrata

**3** Ladica za deterdžent  
→ *Stranica 18*

**4** Upravljačka ploča  
→ *Stranica 18*

**5** Odvodno crijevo za vodu  
→ *Stranica 14*

**6** Mrežni priključni vod  
→ *Stranica 15*

**7** Zaštita za transport  
→ *Stranica 13*

**8** Dovodno crijevo za vodu  
→ *Stranica 14*

## 6.2 Ladica za deterđent

**Napomena:** Pridržavajte se informacija proizvođača o uporabi i doziranju deterđenta i sredstva za njegu te informacija u opisima programa.

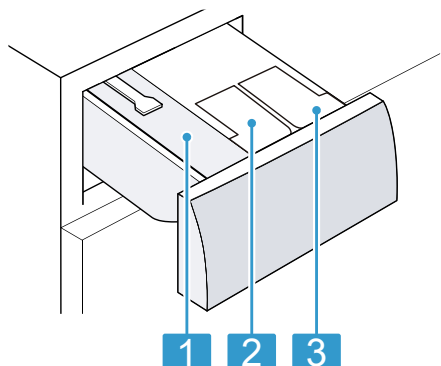

- 
- 1** Odjeljak za ručno doziranje  
→ "Uporaba odjeljka za ručno doziranje", Stranica 32

---

  - 2** ☼: spremnik za doziranje omekšivača  
→ "Inteligentni sustav doziranja", Stranica 31

---

  - 3** Ø: spremnik za doziranje tekućeg deterđenta  
→ "Inteligentni sustav doziranja", Stranica 31
- 

## 6.3 Upravljačka ploča

Putem upravljačke ploče namještate sve funkcije svog uređaja i dobivate informacije o radnom stanju.

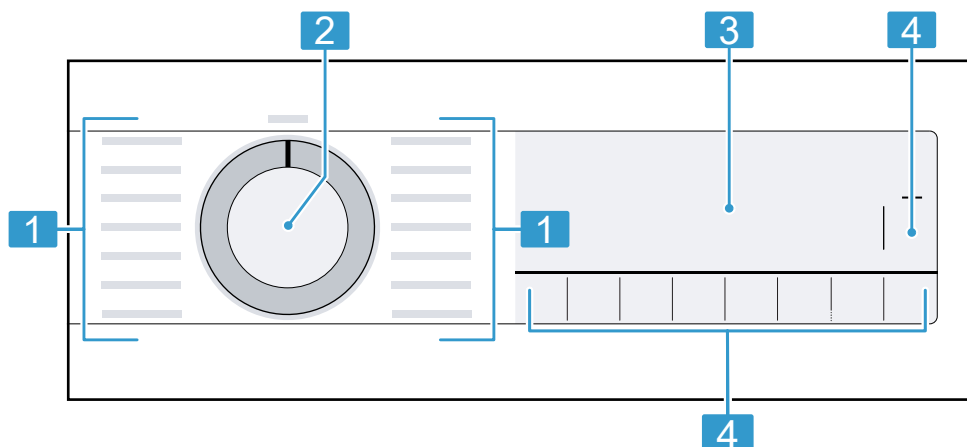

---

**1** Programi → Stranica 24

---

**2** Selektor programa  
→ Stranica 29

---

---

**3** Zaslon → Stranica 19

---

**4** Tipke → Stranica 22

---

## 7 Zaslon



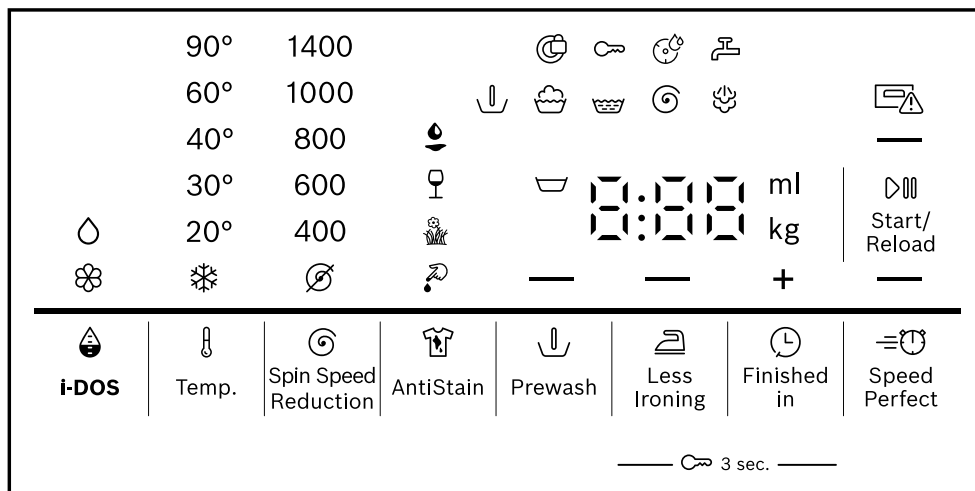













Na zaslonu možete vidjeti trenutačno namještene vrijednosti, mogućnosti odabira ili tekstove napomena.







Primjer prikaza zaslona

Indikator	Opis
0:40 <sup>1</sup>	Predviđeno trajanje programa ili preostalo vrijeme programa u satima i minutama.
"10" / + <sup>1</sup>	Vrijeme završetka programa → "Tipke", Stranica 22
9,0 <sup>1</sup>	Preporučena maksimalna količina rublja za namješteni program u kg.
☒ - 1400 Ⓢ	Namješteni broj okretaja centrifuge u okr/min. ⊘: bez završnog centrifugiranja, samo ispušavanje ☒: prekid ispiranja, bez ispušavanja
* - 90	Namještena temperatura u °C. → "Tipke", Stranica 22 * (hladno)
— (▶▶)	Pokretanje, prekid ili zaustavljanje <ul style="list-style-type: none"> <li>■ svijetli: Program je u tijeku i može se prekinuti ili zaustaviti.</li> <li>■ treperi: Program se može pokrenuti ili nastaviti.</li> </ul>
↓	Status programa: Pretpranje
☒	Status programa: Pranje













<sup>1</sup> Primjer



Indikator	Opis
	Status programa: Ispiranje
	Status programa: Centrifugiranje
End	Status programa: Kraj programa
	Status programa: Parenje
	<ul style="list-style-type: none"> <li>■ svijetli: Zaštita za djecu je aktivirana.</li> <li>■ treperi: Zaštita za djecu je aktivirana i upotrebljavali ste uređaj. → "Deaktiviranje zaštite za djecu", Stranica 31</li> </ul>
 (📄)	Smanjenje gužvanja je aktivirano. → "Tipke", Stranica 23
 (↓)	Pretpranje je aktivirano. → "Tipke", Stranica 23
	Prekid ispiranja je aktiviran.
 (≡⏸)	Skraćeno trajanje programa je aktivirano. → "Tipke", Stranica 22
	Vrsta mrlje krv je aktivirana.
	Vrsta mrlje trava je aktivirana.
	Vrsta mrlje crno vino je aktivirana.
	Vrsta mrlje jestiva mast/jestivo ulje je aktivirana.
	treperi: Potrebno je čišćenje bubnja. Pokrenite program Drum Clean  za čišćenje i održavanje bubnja i spremnika za sapunicu. → "Čišćenje bubnja", Stranica 33
	<ul style="list-style-type: none"> <li>■ svijetli: Inteligentni sustav doziranja tekućeg deterdženta je aktiviran.</li> <li>■ treperi: Minimalna razina napunjenosti spremnika za doziranje nije dosegnuta. → "Inteligentni sustav doziranja", Stranica 31</li> </ul>
	◊ (tekući deterdžent)
	<ul style="list-style-type: none"> <li>■ svijetli: Inteligentni sustav doziranja omekšivača je aktiviran.</li> <li>■ treperi: Minimalna razina napunjenosti spremnika za doziranje nije dosegnuta. → "Inteligentni sustav doziranja", Stranica 31</li> </ul>
	⊗ (omekšivač)
50 ml <sup>1</sup>	Osnovna količina doziranja deterdženta ili omekšivača. → Stranica 32
<sup>1</sup> Primjer	

Indikator	Opis
	<ul style="list-style-type: none"> <li>■ svijetli: Vrata su blokirana i ne mogu se otvoriti.</li> <li>■ treperi: Vrata nisu zatvorena.</li> <li>■ isključeno: Vrata su deblokirana i mogu se otvoriti.</li> </ul>
	<ul style="list-style-type: none"> <li>■ Nema tlaka vode. → "E:30 / -10 i/ili ", <i>Stranica 41</i></li> <li>■ Tlak vode na slavini za vodu je prenizak.</li> </ul>
	<p>Ladica za deterđent nije umetnuta do kraja. → "", <i>Stranica 41</i></p>
E:35 / -10 <sup>1</sup>	<p>Kôd pogreške, prikaz pogreške, zvučni signal. → "Uklanjanje smetnji", <i>Stranica 39</i></p>
<sup>1</sup> Primjer	

## 8 Tipke







Odabir postavki programa ovisi o namještenom programu.

Tipka	Odabir	Više informacija
Start/Reload 	<ul style="list-style-type: none"> <li>■ pokretanje</li> <li>■ prekid</li> <li>■ zaustavljanje</li> </ul>	Pokrenite, prekinite ili zaustavite program.
SpeedPerfect 	<ul style="list-style-type: none"> <li>■ aktiviranje</li> <li>■ deaktiviranje</li> </ul>	<p>Aktiviranje ili deaktiviranje skraćenog trajanja programa.</p> <p><b>Napomena:</b> Povećava se potrošnja energije. To ne utječe na rezultat pranja.</p>
AntiStain 	Višestruki odabir	Odabir vrste mrlje. Temperatura, okretanje bubnja i vrijeme namakanja se prilagođavaju vrsti mrlje.
 i-DOS	<ul style="list-style-type: none"> <li>■ aktiviranje</li> <li>■ deaktiviranje</li> <li>■ Namještanje osnovne količine doziranja</li> </ul>	<p>Kada kratko pritisnete tipku, onda aktivirate ili deaktivirate inteligentni sustav doziranja omekšivača  ili tekućeg deterdženta .</p> <p>Kada pritisnete tipku u trajanju od oko 3 sekunde, možete namjestiti osnovnu količinu doziranja. → <i>Stranica 32</i></p>
Finished in 	do 24 sata	<p>Odredite vrijeme završetka programa. Trajanje programa već je u namještenom broju sati.</p> <p>Nakon pokretanja programa prikazuje se trajanje programa.</p>
Temp. 	 - 90	Prilagođavanje temperature. Namještena temperatura u °C.
Spin Speed Reduction 	 - 1400	<p>Prilagođavanje broja okretaja centrifuge ili deaktiviranje centrifugiranja. Namješteni broj okretaja centrifuge u okr/min.</p> <p>Odabirom  voda se ispumpava i centrifugiranje se deaktivira. Rublje ostaje vlažno u bubnju.</p>
 3 sec.	<ul style="list-style-type: none"> <li>■ aktiviranje</li> <li>■ deaktiviranje</li> </ul>	→ "Zaštita za djecu", <i>Stranica 31</i>

Tipka	Odabir	Više informacija
Prewash 	<ul style="list-style-type: none"> <li>■ aktiviranje</li> <li>■ deaktiviranje</li> </ul>	<p>Aktiviranje ili deaktiviranje pretpranja, npr. za pranje jako zaprljanog rublja.</p> <p><b>Napomena:</b> Ako je aktiviran inteligentni sustav doziranja, deterdžent se automatski dozira za pretpranje i glavno pranje.</p> <p>Ako je deaktiviran inteligentni sustav doziranja, izravno dodajte deterdžent za pretpranje u bubanj i za glavno pranje u odjeljak za ručno doziranje.</p> <p>→ "<i>Ladica za deterdžent</i>", <i>Stranica 18</i></p>
Less Ironing 	<ul style="list-style-type: none"> <li>■ aktiviranje</li> <li>■ deaktiviranje</li> </ul>	<p>Aktiviranje ili deaktiviranje pranja sa smanjenim gužvanjem.</p> <p>Kako bi se smanjilo gužvanje rublja, prilagođava se tijekom centrifugiranja i broj okretaja centrifuge.</p> <p><b>Napomena:</b> Rublje nakon pranja ima veću preostalu vlažnost. Nakon pranja odmah objesite rublje kako bi se smanjilo gužvanje.</p>

## 9 Programi









**Napomena:** Na etiketama za njegu rublja navedene su dodatne upute za odabir programa.

Program	Opis	maks. punjenje (kg)
Cottons 	<p>Pranje otpornih tkanina od pamuka, lana i mješovite tkanine.</p> <p>Također prikladan kao vremenski skraćeni program za normalno zaprljano rublje kada aktivirate SpeedPerfect .</p> <p>Postavka programa:</p> <ul style="list-style-type: none"> <li>■ maks. 90 °C</li> <li>■ maks. 1400 okr/min</li> </ul>	9,0 5,0 <sup>1</sup>
Eco 40-60	<p>Pranje tkanina od pamuka, lana i miješanih materijala.</p> <p><b>Napomena:</b> Tkanine perive prema simbolu na etiketi na temperaturi od 40 °C  do 60 °C  mogu se zajedno prati.</p> <p>Učinkaj pranja odgovara najboljem mogućem razredu učinka pranja u skladu sa zakonskim propisima. Za ovaj program temperatura pranja automatski se prilagođava ovisno o količini punjenja kako bi se postigla optimalna energetska učinkovitost uz najbolji mogući učinak pranja. Temperatura pranja ne može se promijeniti.</p> <p>Postavka programa:</p> <p><b>Napomena:</b> Temperatura se ne može namjestiti u ovom programu i automatski se određuje.</p> <ul style="list-style-type: none"> <li>■ maks. - °C</li> <li>■ maks. 1400 okr/min</li> </ul>	9,0
Easy-Care 	<p>Pranje odjevnih predmeta od sintetike i miješanih materijala.</p> <p>Postavka programa:</p> <ul style="list-style-type: none"> <li>■ maks. 60 °C</li> <li>■ maks. 1200 okr/min</li> </ul>	4,0
Quick Mix 	<p>Pranje tkanina od pamuka, lana, sintetike i miješanih materijala.</p> <p>Primjeren za lagano zaprljano rublje.</p>	4,0

<sup>1</sup> **SpeedPerfect**  aktivirano





<sup>2</sup> Pranje nije moguće



Program	Opis	maks. punjenje (kg)
	Postavka programa: ■ maks. 60 °C ■ maks. 1400 okr/min	
Delicates/Silk 	Pranje osjetljivih, perivih tkanina od svile, viskoze i sintetike. Koristite deterdžent za osjetljivo rublje ili svilu. <b>Napomena:</b> Perite posebno osjetljive tkanine ili odjevne predmete s kukicama, ušicama ili opšivenim rubovima u mreži za pranje rublja. Postavka programa: ■ maks. 40 °C ■ maks. 800 okr/min	2,0
 Wool 	Pranje ručno ili strojno perivog rublja od vune ili koje sadrži vunu. Kako bi se spriječilo skupljanje rublja, rublje se u bubnju okreće posebno pažljivo s dugim pauzama. Koristite deterdžent za vunu. Postavka programa: ■ maks. 40 °C ■ maks. 800 okr/min	2,0
Rinse 	Ispiranje sa završnim centrifugiranjem i ispuštanje vode. Postavka programa: maks. 1400 okr/min	-
Spin/Drain  / 	Centrifugiranje i ispuštanje vode. Ako želite samo ispuštanje vode, aktivirajte  . Rublje se ne centrifugira. Postavka programa: maks. 1400 okr/min	-
Hygiene Plus 	Pranje otpornih tkanina od pamuka, lana i mješovite tkanine. Prikladan za alergičare i u slučaju povećanih higijenskih zahtjeva. <b>Napomena:</b> Kada je postignuta namještena temperatura, ona ostaje stalna tijekom čitavog procesa pranja. Postavka programa: ■ maks. 60 °C ■ maks. 1400 okr/min	6,5





<sup>1</sup> **SpeedPerfect**  aktivirano

<sup>2</sup> Pranje nije moguće

Program	Opis	maks. punjenje (kg)
Functional Textiles 	<p>Pranje odjeće za kišu i slobodno vrijeme s membranskom tehnologijom i opreme koja odbija kapljice vode.</p> <p>Koristite deterdžent za odjeću za slobodno vrijeme. Ne koristite omekšivač.</p> <p>Postavka programa:</p> <ul style="list-style-type: none"> <li>■ maks. 40 °C</li> <li>■ maks. 800 okr/min</li> </ul>	2,0
Iron Assist 	<p>Primjeren za košulje, majice i slične tkanine od pamuka, lana i miješanih materijala.</p> <p>Program za zagrijavanje i parenje suhих odjevnih predmeta parom kako biste ih mogli objesiti ili lakše izglačati po završetku programa.</p> <p>Punjenje kod programa iznosi maksimalno pet košulja ili pet majica.</p> <p>Aktivirajte SpeedPerfect  ako želite pariti samo jedan komad rublja.</p> <p><b>Napomene</b></p> <ul style="list-style-type: none"> <li>■ Odmah po završetku programa objesite ili izglačajte tople i ovlažene odjevne predmete.</li> <li>■ Odjevni predmeti se ne peru ili kemijski čiste. Ne upotrebljavajte deterdžente ili sredstva za njegu.</li> <li>■ Para je vruća i može uzrokovati oštećenja određenih vrsta tkanine ili tekstila.</li> </ul> <p>Stoga program nije prikladan za odjeću za slobodno vrijeme ili odjevne predmete od svile i vune, npr. pulovere.</p>	- <sup>2</sup>
Automatic 30° 	<p>Pranje osjetljivih tkanina od pamuka, sintetike i miješanih materijala.</p> <p>Blago tretiranje rublja.</p> <p>Stupanj zaprljanosti i vrsta tkanine automatski se prepoznaju. Postupak pranja se prilagođava.</p> <p><b>Napomena:</b> Temperatura i broj okretaja centrifuge ne mogu se namjestiti u ovom programu i automatski se određuju.</p> <p>Temperatura iznosi maks. 30 °C.</p> <p>Broj okretaja centrifuge iznosi maks. 800 okr/min.</p>	3,5

<sup>1</sup> **SpeedPerfect**  aktivirano

<sup>2</sup> Pranje nije moguće

Program	Opis	maks. punje-nje (kg)
Drum Clean 	<p>Čišćenje i održavanje bubnja.</p> <p>Koristite program u sljedećim slučajevima:</p> <ul style="list-style-type: none"> <li>■ prije prvog korištenja</li> <li>■ kod učestalog pranja na temperaturi pranja 40 °C i nižoj</li> <li>■ nakon dulje odsutnosti</li> </ul> <p>Koristite deterdžent u prašku s izbjeljivačem s kisikom. Deterdžent s izbjeljivačem s kisikom dodajte u odjeljak za ručno doziranje.</p> <p>→ "Ladica za deterdžent", Stranica 18</p> <p>Kako biste spriječili stvaranje pjene, koristite samo polovicu količine deterdženta.</p> <p>Ne koristite omekšivač.</p> <p>Ne koristite sredstvo za pranje vune, fino pranje ili tekući deterdžent.</p> <p><b>Napomena:</b> Indikator čišćenja bubnja treperi kao podsjetnik kada duže vrijeme niste koristili program sa 60 °C ili višim temperaturama.</p>	– <sup>2</sup>
Super Quick 15'/30'  / 	<p>Pranje tkanina od pamuka, sintetike i miješanih materijala.</p> <p>Kratki program za lagano zaprljanu malu količinu odjeće.</p> <p>Trajanje programa je oko 30 minuta.</p> <p>Ako želite skratiti trajanje programa na 15 minuta, aktivirajte SpeedPerfect . Maksimalna količina rublja smanjuje se na 2,0 kg.</p> <p>Postavka programa:</p> <ul style="list-style-type: none"> <li>■ maks. 40 °C</li> <li>■ maks. 1200 okr/min</li> </ul>	4,0 2,0 <sup>1</sup>
<sup>1</sup> SpeedPerfect  aktivirano		
<sup>2</sup> Pranje nije moguće		

## 10 Pribor

Upotrebljavajte samo originalni pribor. Usklađen je s vašim uređajem.

**Napomena:** Neki pribor je dostupan u drugim bojama. Kontaktirajte → "Servisna služba", Stranica 52.

	Korištenje	Narudžbeni broj
Produžetak za dovodno crijevo za vodu	Produljite dovodno crijevo za hladnu vodu ili za Aquastop (2,50 m).	WMZ2381
Spojnice	Poboljšajte stabilnost uređaja.	WMZ2200
Koljeno	Fiksirajte odvodno crijevo za vodu.	00655300
Podest	Uređaj postavite u povišeni položaj kako biste ga lako mogli puniti i prazniti.	WM-ZPW20W
Sredstvo za čišćenje perilice rublja	Sredstvo za čišćenje unutrašnjosti uređaja.	00311929

## 11 Rublje

### 11.1 Priprema rublja

#### POZOR!

Predmeti, koji su ostali u odjevnim predmetima, mogu oštetiti odjevne predmete i bubanj.

- ▶ Prije rada izvadite sve predmete iz džepova odjevnih predmeta.

#### Napomena

Kad pripremate rublje, zaštitite uređaj i tekstil.

- Iščetkajte pijesak i zemlju
- Razvrstajte rublje prema boji i vrsti tekstila i pridržavajte se oznaka za održavanje
- Zatvorite patentne zatvarače, čičak zatvarače, kukice i ušice
- Svežite remenje od tkanine, vrpce i uzice
- Skinite kukice za zavjese i izvadite olovne trake

- Male ili osjetljive komade rublja perite u mreži za pranje rublja
- Velike i male komade rublja perite zajedno
- Rublje sa svježim mrljama operite odmah
- Rublje sa sasušenim mrljama prvo tretirajte i više puta operite
- Rublje stavljajte rašireno u bubanj
- Rublje koje je prethodno tretirano klornim izbjeljivačem isperite nekoliko puta prije punjenja bubnja

## 12 Deterdžent i sredstvo za njegu rublja

Upute proizvođača za korištenje i doziranje naći ćete na ambalaži.

#### Napomene

- Kod tekućih deterdženata upotrebljavajte samo samotekuće deterdžente

- Ne miješajte različite tekuće deterdžente
- Ne miješajte deterdžent s omekšivačem
- Ne rabite sredstva kojima je prošao rok trajanja niti jako gusta sredstva.
- Ne upotrebljavajte sredstva koja sadrže otapala, nagrizajuće tvari ili tvari koje oslobađaju plinove
- ne upotrebljavajte klorni izbjeljivač
- Rijetko upotrebljavajte sredstva za bojenje jer sol za fiksiranje može nagristi nehrđajući čelik
- Ne upotrebljavajte sredstva za uklanjavanje boje u uređaju
- Nemojte dodati ocat u spremnike za doziranje → *Stranica 31* za inteligentni sustav doziranja

## 13 Osnovno rukovanje

### 13.1 Uključivanje uređaja

**Zahtjev:** Uređaj mora biti stručno postavljen i priključen.

→ *"Postavljanje i priključivanje", Stranica 12*

- ▶ Selektor programa namjestite na neki program.
- ✓ Provodi se čujno funkcionalno testiranje.

**Napomena:** Osvjetljenje bubnja se gasi automatski.

### 13.2 Namještanje programa

1. Okrenite selektor programa i namjestite na željeni program.  
→ *"Programi", Stranica 24*
2. Ako želite, prilagodite postavke programa.  
→ *"Prilagođavanje postavki programa", Stranica 29*

### 13.3 Prilagođavanje postavki programa

**Zahtjev:** Neki program je namješten.  
→ *"Namještanje programa", Stranica 29*

- ▶ Prilagodite postavke programa.  
→ *"Tipke", Stranica 22*

#### Napomene

- Postavke programa ne pohranjuju se trajno za taj program.
- Kada aktivirate ili deaktivirate inteligentni sustav doziranja, postavka se pohranjuje.

### 13.4 Stavljanje rublja

**Napomena:** Kako biste spriječili gužvanje, pridržavajte se maksimalnog punjenja za programe.

→ *"Programi", Stranica 24*

#### Zahtjevi

- Rublje je pripremljeno i sortirano.  
→ *"Rublje", Stranica 28*
- Bubanji je prazan.

1. Otvorite vrata.
2. Stavite rublje u bubanj.
3. Zatvorite vrata.

Provjerite da rublje nije zaglavljeno u vratima.

### 13.5 Pokretanje programa

**Napomena:** Ako je aktiviran inteligentni sustav doziranja, provjerite jesu li napunjeni spremnici za doziranje  
→ *Stranica 31* i je li namještena osnovna količina doziranja  
→ *Stranica 32*.

**Zahtjev:** Neki program je namješten.  
→ *"Namještanje programa", Stranica 29*



- ▶ Pritisnite **Start/Reload** .

- ✓ Bujanj se okreće i vrši se prepoznavanje punjenja koje može potrajati do 2 minute i zatim voda ulazi u bujanj.
- ✓ Na zaslonu se prikazuje trajanje programa ili vrijeme završetka programa.
- ✓ Po završetku programa na zaslonu se prikazuje: "End".

## 13.6 Namakanje rublja

**Napomena:** Za namakanje nije potreban dodatni deterdžent. Uređaj upotrebljava uliveni deterdžent za namakanje i pranje.

### Zahtjevi

- Rublje je stavljeno u bujanj.  
→ "Stavljanje rublja", Stranica 29
  - Pokrenut je program.  
→ "Pokretanje programa", Stranica 29
1. Pritisnite **Start/Reload**  oko 10 minuta nakon pokretanja programa.  
Program se zaustavlja i rublje se može namakati.
  2. Pritisnite **Start/Reload**  nakon željenog vremena namakanja.

## 13.7 Dodavanje rublja

Nakon pokretanja programa možete izvaditi ili dodati rublje ovisno o statusu programa.

1. Pritisnite **Start/Reload** .

Uređaj se zaustavlja.

**Napomena:** Ako želite dodati rublje, pridržavajte se napomena na zaslonu.

→ "Zaslon", Stranica 21

2. Otvorite vrata.
3. Dodajte ili izvadite rublje.
4. Zatvorite vrata.
5. Pritisnite **Start/Reload** .

## 13.8 Prekid programa

1. Pritisnite **Start/Reload** .
2. Otvorite vrata.



Kod visoke temperature i visoke razine vode vrata uređaja ostaju zatvorena iz sigurnosnih razloga.

- Kod visoke temperature pokrenite program **Rinse** .
- Kod visoke razine vode pokrenite program **Spin**  ili namjestite odgovarajući program za ispušavanje.  
→ "Programi", Stranica 24

3. Izvadite rublje.  
→ "Vađenje rublja", Stranica 30

## 13.9 Nastavak programa kod prekida ispiranja

### Zahtjevi

- Prekid ispiranja je aktiviran.
  - Zadnje ispiranje namještenog programa je završeno i rublje ostaje u vodi.
1. Namjestite program **Spin**  ili program za ispušavanje.  
→ "Programi", Stranica 24
  2. Pritisnite **Start/Reload** .

## 13.10 Vađenje rublja

1. Otvorite vrata.
2. Izvadite rublje iz bubnja.

## 13.11 Isključivanje uređaja

1. Selektor programa postavite na **Off**.

2. Obrišite gumenu manžetu i uklonite strana tijela.

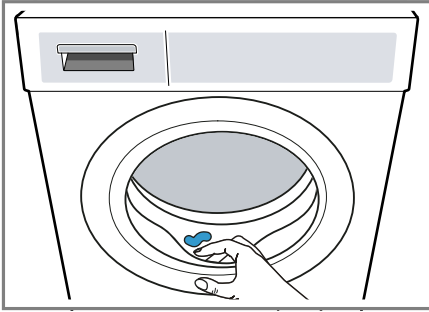



3. Vrata uređaja i ladicu za deterđžent ostavite otvorena kako bi se zaostala voda mogla osušiti.

## 14 Zaštita za djecu

Osigurajte uređaj od nehotičnog rukovanja pomoću upravljačkih elemenata.

### 14.1 Aktiviranje zaštite za djecu

- ▶ Pritisnite obje tipke za  **3 sec.** i držite oko 3 sekunde.
- ✓ Na zaslonu se prikazuje .
- ✓ Upravljački elementi su blokirani.
- ✓ Zaštita za djecu ostaje aktivirana i nakon isključivanja uređaja ili u slučaju nestanka struje.

### 14.2 Deaktiviranje zaštite za djecu

**Zahtjev:** Uređaj mora biti uključen kako biste deaktivirali zaštitu za djecu.

- ▶ Pritisnite obje tipke za  **3 sec.** i držite oko 3 sekunde.

Kako ne biste prekinuli program, selektor programa mora biti namješten na početnom programu.

- ✓ Na zaslonu se gasi .

## 15 Inteligentni sustav doziranja

Tvornički je aktiviran inteligentni sustav doziranja i automatski dozira tekući deterđžent i omekšivač za programe u kojima je moguće inteligentno doziranje.

**Napomena:** Možete deaktivirati inteligentni sustav doziranja pomoću tipki → *Stranica 22*, npr. za ručno doziranje deterđženta u prašku → *Stranica 32*.

### 15.1 Punjenje tekućeg deterđženta ili omekšivača u spremnike za doziranje

Ako upotrebljavate inteligentni sustav doziranja ili uređaj prikazuje napomenu tijekom rada, napunite spremnike za doziranje.

#### Napomene

- Ulijte samo odgovarajući tekući deterđžent i omekšivač u spremnike za doziranje. → *Stranica 28*
- Ako naknadno dodate tekući deterđžent ili omekšivač u spremnik za doziranje, upotrebljavajte isti proizvod.
- Ako želite zamijeniti tekući deterđžent ili omekšivač u spremniku za doziranje nekim drugim proizvodom, prethodno očistite ladicu za deterđžent → *Stranica 34*.
- Ako upotrebljavate inteligentni sustav doziranja, nemojte dodati dodatni deterđžent ili omekšivač u odjeljak za ručno doziranje kako biste spriječili prekomjerno doziranje ili stvaranje pjene.

1. Izvucite ladicu za deterdžent.
2. Otvorite poklopce.

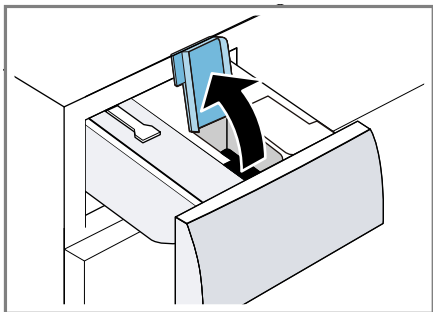

3. Tekući deterdžent  i omekšivač  ulijte u odgovarajuće spremnike za doziranje → *Stranica 18*.

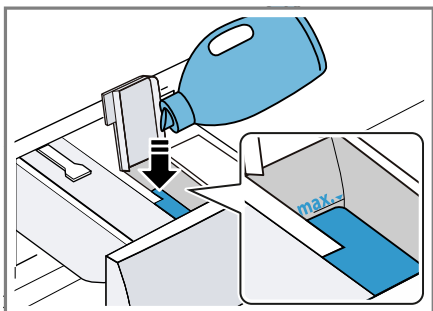

Tijekom ulijevanja nemojte prekoračiti oznaku maksimalne razine.

4. Zatvorite poklopce.

**Napomena:** Kako se tekući deterdžent ili omekšivač ne bi isušio, odmah nakon ulijevanja zatvorite poklopce.

5. Umetnite ladicu za deterdžent.

## 15.2 Uporaba odjeljka za ručno doziranje

Ako ne upotrebljavate inteligentni sustav doziranja, ako nije moguće inteligentno doziranje kod nekog programa ili želite dodati druga sredstva





za njegu rublja, npr. sol za uklanjanje mrlja, štirku, upotrebljavajte odjeljak za ručno doziranje.

**Napomena:** Pridržavajte se napomena za deterdžent i sredstvo za njegu → *Stranica 28*.

1. Izvucite ladicu za deterdžent.
2. Deterdžent ili sredstvo za njegu rublja ulijte u odjeljak za ručno doziranje → *Stranica 18*.
3. Umetnite ladicu za deterdžent.

## 15.3 Namještanje osnovne količine doziranja

Kako bi se omogućilo inteligentno doziranje, namjestite osnovnu količinu doziranja za spremnike za doziranje. Osnovna količina doziranja odgovara preporuci za doziranje proizvođača deterdženta na ambalaži. Namjestite osnovnu količinu doziranja koja odgovara preporuci za doziranje za 4,5 kg normalno zaprljanog rublja. Pritom se pridržavajte svoje tvrdoće vode.

1. Pritisnite i držite pritisnut  **i-DOS** otprilike 3 sekunde.
  - ✓ Na zaslonu se prikazuje namještena osnovna količina doziranja za .
2. Kako biste namjestili osnovnu količinu doziranja za , pritisnite  **i-DOS**.
3. Kako biste prilagodili postavku, pritisnite **Finished in** .
4. Kratko pričekajte kako biste spremili postavku.



## 16 Osnovne postavke

Možete namjestiti osnovne postavke uređaja prema svojim potrebama.

### 16.1 Pregled osnovnih postavki

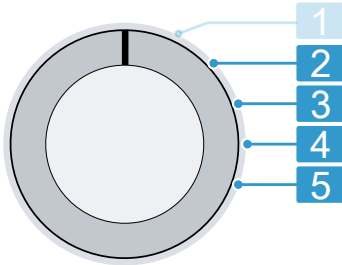



Selektor programa s položajima programa

- 2** Namještanje jačine zvučnog signala po završetku programa: 0 (isključeno) do 4 (jako glasno)
- 3** Namještanje jačine zvučnog signala pri odabiru tipki: 0 (isključeno) do 4 (jako glasno)
- 4** Aktivirajte (On) ili deaktivirajte (OFF) podsjetnik na čišćenje bubnja.
- 5** Prikaz broja završenih programa.

### 16.2 Promjena osnovnih postavki

1. Selektor programa okrenite u položaj 1. → *Stranica 33*

2. Pritisnite **Spin Speed Reduction**  i istovremeno okrenite selektor programa u položaj 2.
- ✓ Na zaslonu se prikazuje trenutna vrijednost.
3. Selektorom programa odaberite željenu osnovnu postavku.  
→ *Stranica 33*
4. Za promjenu vrijednosti pritisnite **Finished in** .
5. Isključite uređaj kako biste pohranili promjenu.

## 17 Čišćenje i održavanje

Kako bi vam uređaj dugo ostao funkcionalan, pažljivo ga čistite i održavajte.

### 17.1 Čišćenje bubnja

#### **OPREZ** **Opasnost od ozljede!**

Stalno pranje na niskim temperaturama i nedovoljno prozračivanje uređaja mogu oštetiti bubanj i uzrokovati ozljede.

- ▶ Redovito pokrenite program za čišćenje bubnja ili perite na temperaturama od najmanje 60 °C.
- ▶ Nakon svakog rada ostavite uređaj da se osuši s otvorenim vratima i otvorenom ladicom za deterdžent.
- ▶ Provedite program **Drum Clean**  pranja bez rublja s deterdžentom u prahu koristeći izbjeljivač s kisikom ili sredstvom za čišćenje unutrašnjosti uređaja.  
→ "Pribor", *Stranica 28*

## 17.2 Čišćenje ladice za deterdžent

Ako želite zamijeniti tekući deterdžent ili omekšivač u spremniku za doziranje nekim drugim proizvodom ili ako je ladica za deterdžent onečišćena, očistite ladicu za deterdžent.

### POZOR!

Pumpna jedinica sadrži električne komponente. Električne komponente mogu se oštetiti u slučaju dodira s tekućinama.

- ▶ Pumpnu jedinicu ne perite u perilici posuđa i ne potapajte je u vodu.
- ▶ Električni priključak na stražnjoj strani zaštitite od vlage, deterdženta i ostataka omekšivača.

1. Isključite uređaj.

→ "Isključivanje uređaja",  
Stranica 30

2. Izvucite ladicu za deterdžent.

3. Utisnite umetak i izvadijte ladicu za deterdžent.

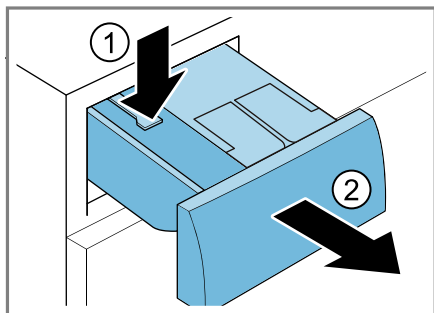

4. Izvadite pumpnu jedinicu.

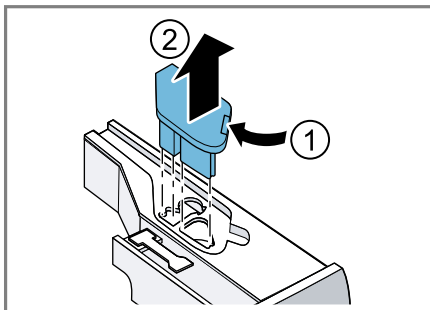

5. Poklopac ladice za deterdžent od-blokirajte i skinite.

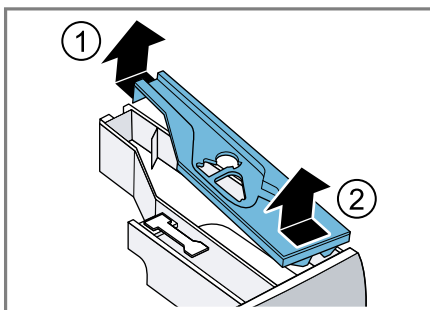

6. Ispraznite ladicu za deterdžent.

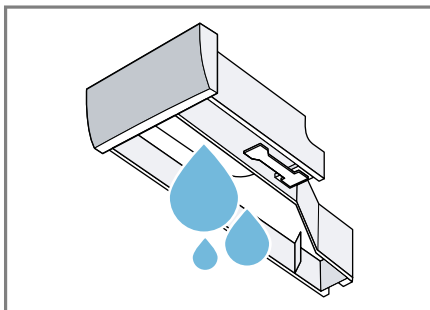

7. Pumpnu jedinicu čistite vlažnom krpom.

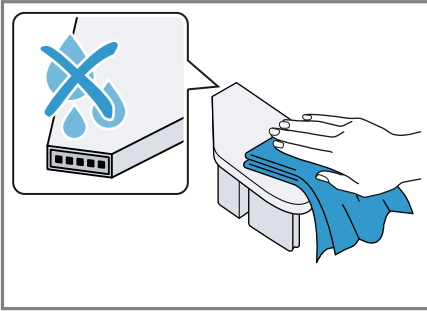

8. Ladicu za deterdžent i poklopac očistite mekom, vlažnom krpom ili ručnim tušem.

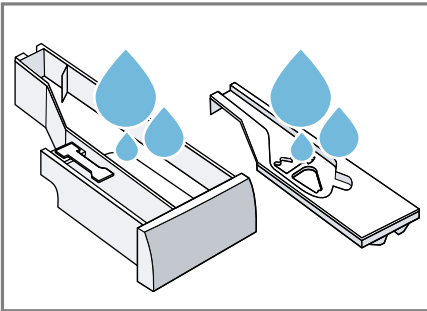

9. Obrišite ladicu za deterdžent, poklopac i pumpnu jedinicu te umetnite.

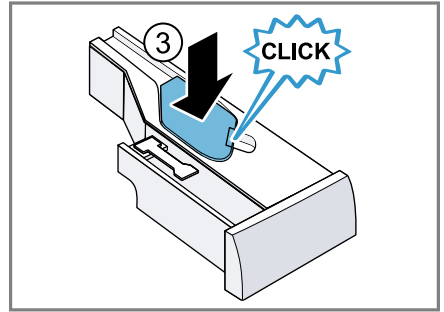
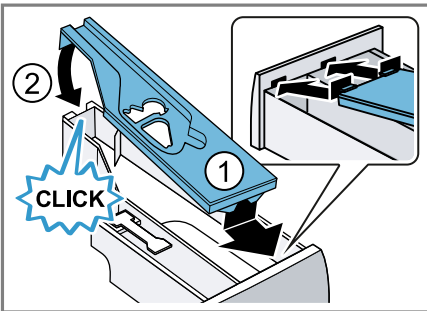

10. Očistite kućište ladice za deterdžent u uređaju.

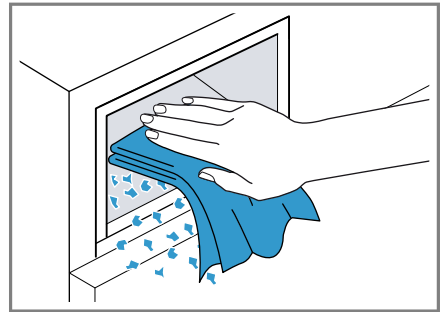

11. Umetnite ladicu za deterdžent.

### 17.3 Čišćenje crpke za otpadnu vodu

Očistite crpku za otpadnu vodu u slučaju smetnji, npr. začepljenja ili klopotanja.

#### Pražnjenje crpke za otpadnu vodu

1. Zatvorite slavinu za vodu.
2. Isključite uređaj.  
→ "Isključivanje uređaja",  
Stranica 30
3. Mrežni utikač uređaja izvucite iz utičnice.

4. Otvorite i skinite servisni poklopac.

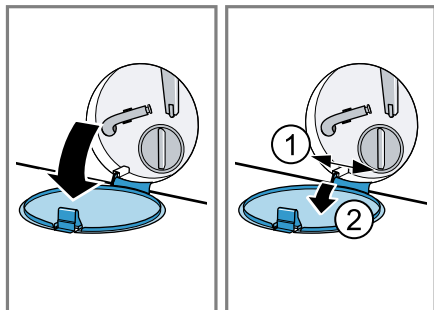

5. Stavite dovoljno veliku posudu ispod otvora.

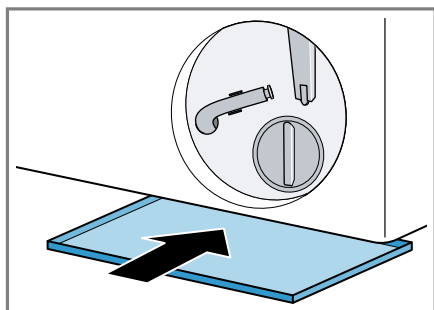

6. Izvadite crijevo za pražnjenje iz držača.

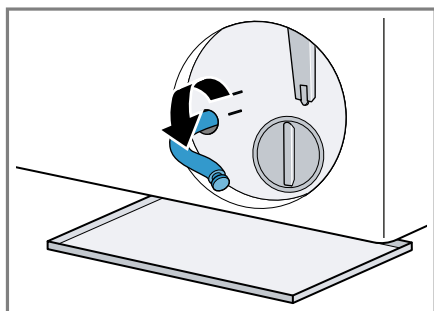

7. **⚠ OPREZ - Opasnost od opekotina!** Kod pranja na visokim temperaturama sapunica postaje vruća.

- Nikada ne dodirujte vruću sapunicu.

Skinite kapicu za zatvaranje kako bi sapunica mogla otjecati u posudu.

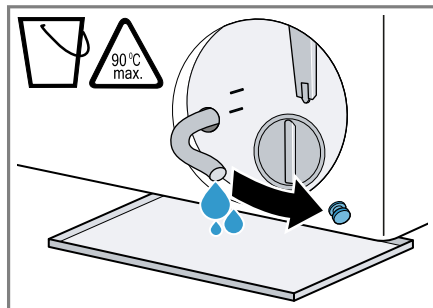

8. Utisnite kapicu za zatvaranje.

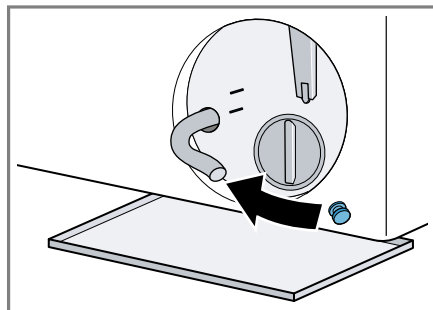

9. Crijevo za pražnjenje umetnite u držač.

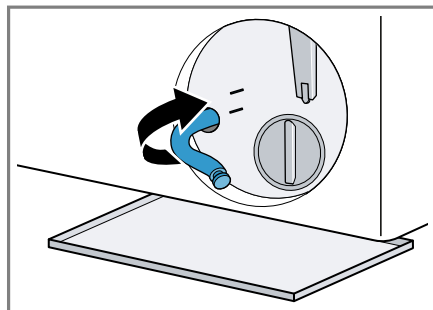

## Čišćenje crpke za otpadnu vodu

**Zahtjev:** Crpka za otpadnu vodu je prazna. → *Stranica 35*

1. Budući da u crpki za otpadnu vodu može biti još vode, oprezno odvrnite poklopac crpke.
  - Zbog krupne prljavštine umetak filtra može čvrsto dosjedati u kućištu crpke. Odvojite prljavštinu i izvadite umetak filtra.

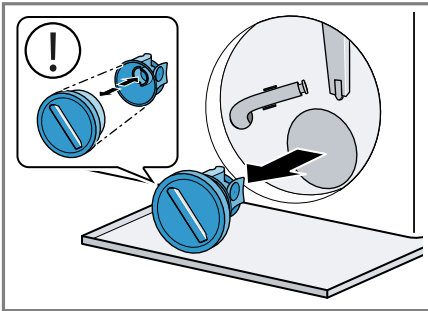

Poklopac crpke sastoji se od dva dijela koji se mogu rastaviti za čišćenje.

2. Očistite unutarnji prostor, navoj na poklopcu crpke te kućište crpke.

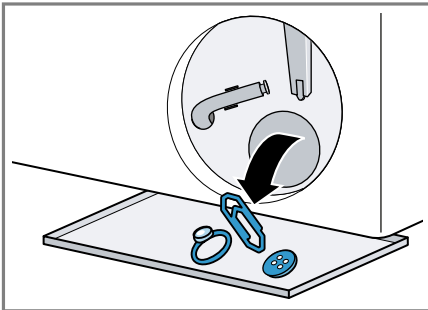

3. Provjerite može li se okretati propeler crpke za otpadnu vodu.

4. Umetnite poklopac crpke.
  - Provjerite jesu li sastavni dijelovi poklopcu crpke pravilno montirani.

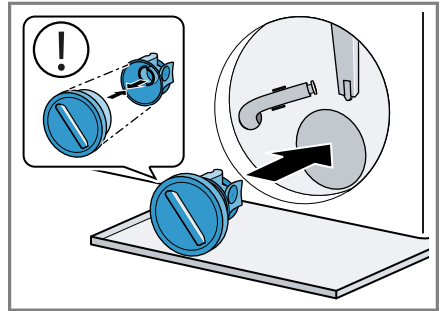

5. Zavrните poklopac crpke do graničnika.

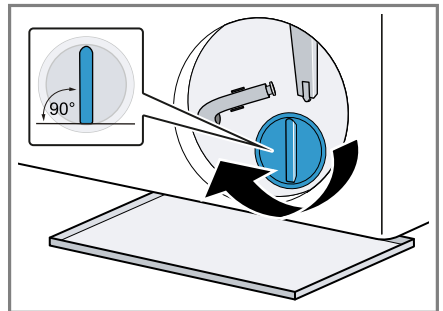

Ručica na poklopcu crpke mora stajati okomito.

6. Umetnite i zatvorite servisni poklopac.

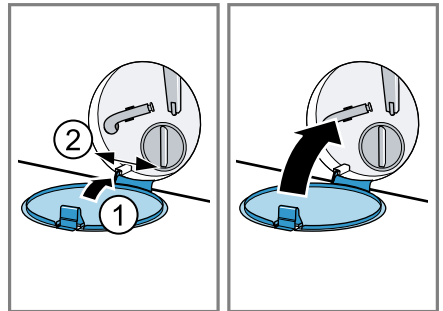

## **Prije sljedećeg pranja**

Kako biste spriječili da pri sljedećem pranju deterdžent neiskorišteno otekne u odvod, pokrenite odgovarajući program za ispumpavanje nakon što ste ispraznili crpku za otpadnu vodu.

1. Otvorite slavinu za vodu.
2. Utaknite mrežni utikač.
3. Uključite uređaj.
4. Ulijte jednu litru vode u odjeljak za ručno doziranje.
5. Odaberite odgovarajući program za ispumpavanje.  
→ "*Programi*", *Stranica 24*

## 18 Uklanjanje smetnji

Manje smetnje na svom uređaju možete samostalno ukloniti. Iskoristite informacije za uklanjanje smetnji prije nego što se obratite servisnoj službi. Tako ćete izbjeći nepotrebne troškove.

### UPOZORENJE

#### Opasnost od strujnog udara!





Nestručni popravci su opasni.





- ▶ Nemojte tehnički modificirati uređaj ili svojstva uređaja.
- ▶ Popravke na uređaju smije vršiti samo obučeno stručno osoblje.
- ▶ Za popravak uređaja smiju se upotrebljavati samo originalni rezervni dijelovi.
- ▶ Ako je mrežni priključni vod ovog uređaja oštećen, kako bi se izbjegle opasnosti, može ga zamijeniti jedino proizvođač ili njegova servisna služba ili slična kvalificirana osoba.

Kvar	Uzrok i rješavanje problema
Zaslon je ugašen i <b>Start/Reload</b>  treperi.	Način uštede energije je aktiviran. <ul style="list-style-type: none"> <li>▶ Pritisnite bilo koju tipku.</li> <li>✓ Zaslon ponovno svijetli.</li> </ul>
"E:36 / -10"	Odvodna cijev ili odvodno crijevo za vodu je začepljeno. <ul style="list-style-type: none"> <li>▶ Očistite odvodnu cijev i odvodno crijevo za vodu.</li> </ul>
	Odvodna cijev ili odvodno crijevo za vodu je savijeno ili zaglavljeno. <ul style="list-style-type: none"> <li>▶ Provjerite da odvodna cijev i odvodno crijevo za vodu nisu savijeni ili zaglavljani.</li> </ul>
	Odvodno crijevo za vodu je previsoko priključeno. <ul style="list-style-type: none"> <li>▶ Montirajte odvodno crijevo za vodu na maksimalnoj visini 1 m.</li> </ul>
	Montiran je nedopušten produžetak na odvodno crijevo za vodu. <ul style="list-style-type: none"> <li>▶ Skinite nedopuštene produžetke na odvodnom crijevu za vodu.</li> <li>→ "Priključivanje uređaja", Stranica 14</li> </ul>
	Crpka za otpadnu vodu je začepljena. <ul style="list-style-type: none"> <li>▶ → "Čišćenje crpke za otpadnu vodu", Stranica 35</li> </ul>
	Poklopac crpke nije ispravno sastavljen. <ul style="list-style-type: none"> <li>▶ Ispravno sastavite poklopac crpke.</li> </ul>
	Poklopac crpke nije uvrnut do kraja. <ul style="list-style-type: none"> <li>▶ Provjerite je li poklopac crpke uvrnut do graničnika u uređaj. Ručica na poklopcu crpke mora stajati okomito.</li> </ul>



Kvar	Uzrok i rješavanje problema
"E:36 / -10"	<p>Doziranje deterdženta je preveliko.</p> <ul style="list-style-type: none"> <li>▶ Hitna mjera: Jednu žlicu omekšivača za rublje izmiješajte sa 0,5 litara vode te dodajte mješavinu u odjeljak za ručno doziranje (ne za odjeću za slobodno vrijeme, sportsku odjeću i pernatu odjeću).</li> <li>▶ Ako je aktivirano inteligentno doziranje, smanjite osnovnu količinu doziranja. → <i>Stranica 32</i></li> <li>▶ Kada ručno dozirate, onda kod sljedećeg pranja s istim punjenjem smanjite količinu deterdženta.</li> </ul>
"E:10 / -00 / -10 / -20"	<p>Crpka inteligentnog sustava doziranja je blokirana.</p> <ol style="list-style-type: none"> <li>1. Isključite uređaj.</li> <li>2. Očistite pumpnu jedinicu. → <i>"Čišćenje ladice za deterdžent", Stranica 34</i></li> <li>3. Uključite uređaj.</li> <li>4. Ako se indikator ponovno pojavi nakon čišćenja pumpne jedinice ili ako se program ne može pokrenuti, nazovite servisnu službu. → <i>"Servisna služba", Stranica 52</i></li> </ol> <p><b>Napomena:</b> Do uklanjanja smetnje možete deaktivirati inteligentni sustav doziranja i ručno dozirati. → <i>"Tipke", Stranica 22</i></p>
"H:32"	<p>Kontrolni sustav za ravnotežu prekinuo je centrifugiranje jer je rublje neravnomjerno posloženo.</p> <ul style="list-style-type: none"> <li>▶ Ponovno rasporedite rublje u bubnju.</li> </ul> <p><b>Napomena:</b> Po mogućnosti stavite male i velike komade odjeće u bubanj. Različito veliki komadi rublja se bolje raspoređuju tijekom centrifugiranja.</p>
"E:30 / -10" i/ili 	<p>Tlak vode je nizak. Uklanjanje smetnje nije moguće.</p> <hr/> <p>Sito na dovodu vode je začepljeno.</p> <ul style="list-style-type: none"> <li>▶ Očistite sito na dovodu vode.</li> </ul> <hr/> <p>Zatvorena je slavina za vodu.</p> <ul style="list-style-type: none"> <li>▶ Otvorite slavinu za vodu.</li> </ul> <hr/> <p>Dovodno crijevo za vodu je savijeno ili priklješteno.</p> <ul style="list-style-type: none"> <li>▶ Provjerite da dovodno crijevo za vodu nije savijeno ili priklješteno.</li> </ul> <hr/> <p>Sustav za mjerenje razine vode je neispravan.</p> <p><b>Napomena:</b> S porukom pogreške uređaj pokreće ispušavanje.</p> <ol style="list-style-type: none"> <li>1. Najprije pričekajte oko 5 minuta da završi ispušavanje.</li> </ol>







Kvar	Uzrok i rješavanje problema
"E:30 / -10" i/ili 	<p>2. Isključite uređaj kako biste resetirali poruku pogreške.</p> <p>3. Ponovno uključite uređaj.</p> <p>4. Ako se poruka pogreške ponovno prikazuje, nazovite servisnu službu. → "Servisna služba", Stranica 52</p>
"E:35 / -10"	<p>Voda u podnoj posudi.</p> <ul style="list-style-type: none"> <li>▶ Zatvorite slavinu za vodu.</li> <li>▶ Nazovite servisnu službu. → "Servisna služba", Stranica 52</li> </ul> <p>Uređaj propušta.</p> <ul style="list-style-type: none"> <li>▶ Zatvorite slavinu za vodu.</li> <li>▶ Nazovite servisnu službu. → "Servisna služba", Stranica 52</li> </ul>
	<p>Ladica za deterdžent nije umetnuta do kraja.</p> <ul style="list-style-type: none"> <li>▶ Umetnite ladicu za deterdžent tako da se simbol ugasi.</li> </ul> <p>Pumpna jedinica nije umetnuta.</p> <ol style="list-style-type: none"> <li>1. Umetnite pumpnu jedinicu u ladicu za deterdžent. → "Čišćenje ladice za deterdžent", Stranica 34</li> <li>2. Umetnite ladicu za deterdžent tako da se simbol ugasi.</li> </ol>
 svijetli.	<p>Temperatura je previsoka.</p> <ul style="list-style-type: none"> <li>▶ Pričekajte da se spusti temperatura.</li> <li>▶ Prekid programa. → "Prekid programa", Stranica 30</li> </ul> <p>Razina vode je previsoka.</p> <ul style="list-style-type: none"> <li>▶ Odaberite odgovarajući program za ispušavanje. → "Programi", Stranica 24</li> </ul>
 treperi.	<p>Vrata nisu zatvorena.</p> <ul style="list-style-type: none"> <li>▶ Zatvorite vrata.</li> </ul> <p>Rublje je zaglavljeno u vratima.</p> <ul style="list-style-type: none"> <li>▶ Uklonite zaglavljene odjevne predmete.</li> </ul>
	<p>Potrebno je čišćenje bubnja.</p> <ul style="list-style-type: none"> <li>▶ → "Čišćenje bubnja", Stranica 33</li> </ul>
"E:30/-20"	<p>Doziranje deterdženta je preveliko.</p> <ul style="list-style-type: none"> <li>▶ Kada ručno dozirate, onda kod sljedećeg pranja s istim punjenjem smanjite količinu deterdženta.</li> </ul> <p>Ulivena je dodatna voda.</p>





Kvar	Uzrok i rješavanje problema
"E:30/-20"	<ul style="list-style-type: none"> <li>▶ Tijekom rada nemojte ulijevati dodatnu vodu u uređaj.</li> </ul>
	<p>Magnetski ventil je neispravan.</p> <ul style="list-style-type: none"> <li>▶ Nazovite servisnu službu. → "Servisna služba", Stranica 52</li> </ul>
Svi ostali kodovi pogrešaka.	<p>Funkcionalna smetnja</p> <ol style="list-style-type: none"> <li>1. Uređaj isključite i ponovno uključite.</li> <li>2. Ako se poruka ponovno prikazuje, isključite uređaj iz električne mreže najmanje 30 sekundi tako da izvučete utikač i isključite odgovarajući osigurač u ormariću s osiguračima.</li> </ol> <ul style="list-style-type: none"> <li>✓ Poruka nestaje ako se smetnja pojavila samo jednom.</li> </ul> <ol style="list-style-type: none"> <li>3. Ako se poruka ponovno prikazuje, nazovite servisnu službu. Pri pozivu navedite točnu poruku pogreške. → "Servisna služba", Stranica 52</li> </ol>
Uređaj ne funkcionira.	<p>Mrežni utikač iz mrežnog priključnog voda nije utaknut.</p> <ul style="list-style-type: none"> <li>▶ Priključite uređaj na strujnu mrežu.</li> </ul> <p>Osigurač u ormariću s osiguračima je iskočio.</p> <ul style="list-style-type: none"> <li>▶ Provjerite osigurač u ormariću s osiguračima.</li> </ul> <p>Opskrba strujom je prekinuta.</p> <ul style="list-style-type: none"> <li>▶ Provjerite funkcionira li rasvjeta ili drugi uređaji u prostoriji.</li> </ul>
Program se ne pokreće.	<p>Tipka <b>Start/Reload</b>  nije pritisnuta.</p> <ul style="list-style-type: none"> <li>▶ Pritisnite <b>Start/Reload</b> .</li> </ul> <p>Vrata nisu zatvorena.</p> <ul style="list-style-type: none"> <li>▶ Zatvorite vrata.</li> </ul> <p>Zaštita za djecu je aktivirana.</p> <ul style="list-style-type: none"> <li>▶ Deaktivirajte zaštitu za djecu. → "Deaktiviranje zaštite za djecu", Stranica 31</li> </ul> <p><b>Finished in</b>  je aktivirano.</p> <ul style="list-style-type: none"> <li>▶ Provjerite je li <b>Finished in</b>  aktivirano. → "Tipke", Stranica 22</li> </ul> <p>Rublje je zaglavljeno u vratima.</p> <ul style="list-style-type: none"> <li>▶ Uklonite zaglavljene odjevne predmete.</li> </ul> <p>Ladica za deterdžent nije umetnuta do kraja.</p> <ul style="list-style-type: none"> <li>▶ Umetnite ladicu za deterdžent tako da se simbol ugasi.</li> </ul>

Kvar	Uzrok i rješavanje problema
Program se ne pokreće.	<p>Crpka inteligentnog sustava doziranja je blokirana.</p> <ol style="list-style-type: none"> <li>1. Isključite uređaj.</li> <li>2. Očistite pumpnu jedinicu. → "Čišćenje ladice za deterdžent", <i>Stranica 34</i></li> <li>3. Uključite uređaj.</li> <li>4. Ako se indikator ponovno pojavi nakon čišćenja pumpne jedinice ili ako se program ne može pokrenuti, nazovite servisnu službu. → "Servisna služba", <i>Stranica 52</i></li> </ol> <p><b>Napomena:</b> Do uklanjanja smetnje možete deaktivirati inteligentni sustav doziranja i ručno dozirati. → "Tipke", <i>Stranica 22</i></p>
Vrata se ne mogu otvoriti.	<p>Temperatura je previsoka.</p> <ul style="list-style-type: none"> <li>▶ Pričekajte da se spusti temperatura.</li> <li>▶ Prekid programa. → "Prekid programa", <i>Stranica 30</i></li> </ul> <hr/> <p>Razina vode je previsoka.</p> <ul style="list-style-type: none"> <li>▶ Odaberite odgovarajući program za ispušavanje. → "Programi", <i>Stranica 24</i></li> </ul> <hr/> <p>Nestanak struje.</p> <ul style="list-style-type: none"> <li>▶ Otvorite vrata pomoću deblokade u nuždi. → "Deblokiranje u nuždi", <i>Stranica 51</i></li> </ul>
Sapunica se ne ispušava.	<p>Odvodna cijev ili odvodno crijevo za vodu je začepljeno.</p> <ul style="list-style-type: none"> <li>▶ Očistite odvodnu cijev i odvodno crijevo za vodu.</li> </ul> <hr/> <p>Odvodna cijev ili odvodno crijevo za vodu je savijeno ili zaglavljeno.</p> <ul style="list-style-type: none"> <li>▶ Provjerite da odvodna cijev i odvodno crijevo za vodu nisu savijeni ili zaglavljeni.</li> </ul> <hr/> <p>Crpka za otpadnu vodu je začepljena.</p> <ul style="list-style-type: none"> <li>▶ → "Čišćenje crpke za otpadnu vodu", <i>Stranica 35.</i></li> </ul> <hr/> <p>Odvodno crijevo za vodu je previsoko priključeno.</p> <ul style="list-style-type: none"> <li>▶ Montirajte odvodno crijevo za vodu na maksimalnoj visini 1 m.</li> </ul> <hr/> <p>Poklopac crpke nije ispravno sastavljen.</p> <ul style="list-style-type: none"> <li>▶ Ispravno sastavite poklopac crpke.</li> </ul> <hr/> <p>Doziranje deterdženta je preveliko.</p> <ul style="list-style-type: none"> <li>▶ Hitna mjera: Jednu žlicu omekšivača za rublje izmiješajte sa 0,5 litara vode te dodajte mješavinu u odjeljak za ručno doziranje (ne za odjeću za slobodno vrijeme, sportsku odjeću i pernatu odjeću).</li> </ul>

Kvar	Uzrok i rješavanje problema
Sapunica se ne is-pumpava.	<ul style="list-style-type: none"> <li>▶ Ako je aktivirano inteligentno doziranje, smanjite osnovnu količinu doziranja. → <i>Stranica 32</i></li> <li>▶ Kada ručno dozirate, onda kod sljedećeg pranja s istim punjenjem smanjite količinu deterdženta.</li> </ul>
	<p>Montiran je nedopušten produžetak na odvodno crijevo za vodu.</p> <ul style="list-style-type: none"> <li>▶ Skinite nedopuštene produžetke na odvodnom crijevu za vodu. → "<i>Priključivanje uređaja</i>", <i>Stranica 14</i></li> </ul>
	<p>Poklopac crpke nije uvrnut do kraja.</p> <ul style="list-style-type: none"> <li>▶ Provjerite je li poklopac crpke uvrnut do graničnika u uređaj. Ručica na poklopcu crpke mora stajati okomito.</li> </ul>
Voda ne teče. Deterdžent ne ulazi u periliću.	<p>Tipka <b>Start/Reload</b>  nije pritisnuta.</p> <ul style="list-style-type: none"> <li>▶ Pritisnite <b>Start/Reload</b> .</li> </ul>
	<p>Sito na dovodu vode je začepljeno.</p> <ul style="list-style-type: none"> <li>▶ Očistite sito na dovodu vode.</li> </ul>
	<p>Zatvorena je slavina za vodu.</p> <ul style="list-style-type: none"> <li>▶ Otvorite slavinu za vodu.</li> </ul>
	<p>Dovodno crijevo za vodu je savijeno ili priklješteno.</p> <ul style="list-style-type: none"> <li>▶ Provjerite da dovodno crijevo za vodu nije savijeno ili priklješteno.</li> </ul>
Višekratno kratko centrifugiranje.	<p>Kontrolni sustav za ravnotežu izjednačava neravnotežu višekratnim raspoređivanjem rublja.</p> <ul style="list-style-type: none"> <li>▶ Nema pogreške - nikakva radnja nije potrebna.</li> </ul>
	<p><b>Napomena:</b> Pri punjenju po mogućnosti stavite male i velike komade odjeće u bubanj. Različito veliki komadi rublja se bolje raspoređuju tijekom centrifugiranja.</p>
Trajanje programa mi-njenja se tijekom procesa pranja.	<p>Odvijanja programa optimizira se elektronski. To može dovesti do promjene trajanja programa.</p> <ul style="list-style-type: none"> <li>▶ Nema pogreške - nikakva radnja nije potrebna.</li> </ul>
	<p>Kontrolni sustav za ravnotežu izjednačava neravnotežu višekratnim raspoređivanjem rublja.</p> <ul style="list-style-type: none"> <li>▶ Nema pogreške - nikakva radnja nije potrebna.</li> </ul> <p><b>Napomena:</b> Pri punjenju po mogućnosti stavite male i velike komade odjeće u bubanj. Različito veliki komadi rublja se bolje raspoređuju tijekom centrifugiranja.</p>
	<p>Kontrolni sustav za stvaranje pjene uključuje ispiranje u slučaju prevelikog stvaranja pjene.</p> <ul style="list-style-type: none"> <li>▶ Nema pogreške - nikakva radnja nije potrebna.</li> </ul>

<b>Kvar</b>	<b>Uzrok i rješavanje problema</b>
Voda u bubnju se ne vidi.	Voda je ispod vidnog područja. <ul style="list-style-type: none"> <li>▶ Nema pogreške - nikakva radnja nije potrebna.</li> <li>▶ Tijekom rada nemojte ulijevati dodatnu vodu u uređaj.</li> </ul>
Bubanj zastaje nakon pokretanja programa.	Uzrok je interni test motora. <ul style="list-style-type: none"> <li>▶ Nema pogreške - nikakva radnja nije potrebna.</li> </ul>
Vibracije i pomicanje uređaja tijekom centrifugiranja.	Uređaj nije ispravno poravnat. <ul style="list-style-type: none"> <li>▶ → "Izravnavanje položaja uređaja", <i>Stranica 15</i></li> </ul> Nožice uređaja nisu fiksirane. <ul style="list-style-type: none"> <li>▶ Fiksirajte nožice uređaja. → "Izravnavanje položaja uređaja", <i>Stranica 15</i></li> </ul> Zaštita za transport nije skinuta. <ul style="list-style-type: none"> <li>▶ → "Skidanje zaštite za transport", <i>Stranica 13.</i></li> </ul>
Bubanj se okreće, ali voda ne teče.	Prepoznavanje punjenja je aktivirano. <ul style="list-style-type: none"> <li>▶ Nema pogreške, nikakva radnja nije potrebna.</li> </ul> <b>Napomena:</b> Prepoznavanje punjenja može potrajati do 2 minute.
Jako pjenjenje.	Doziranje deterdženta je preveliko. <ul style="list-style-type: none"> <li>▶ Hitna mjera: Jednu žlicu omekšivača za rublje izmiješajte sa 0,5 litara vode te dodajte mješavinu u odjeljak za ručno doziranje (ne za odjeću za slobodno vrijeme, sportsku odjeću i pernatu odjeću).</li> <li>▶ Ako je aktivirano inteligentno doziranje, smanjite osnovnu količinu doziranja. → <i>Stranica 32</i></li> <li>▶ Kada ručno dozirate, onda kod sljedećeg pranja s istim punjenjem smanjite količinu deterdženta.</li> </ul>
 <b>i-DOS</b> ne može se pritisnuti.	Inteligentno doziranje za ovaj program nije predviđeno. <ul style="list-style-type: none"> <li>▶ Upotrebljavajte odjeljak za ručno doziranje. → <i>Stranica 32</i></li> </ul> Napredak programa ne dopušta inteligentno doziranje. Uklanjanje smetnje nije moguće.
Ne postiže se veliki broj okretaja centrifuge.	Namješten je mali broj okretaja centrifuge. <ul style="list-style-type: none"> <li>▶ Kod sljedećeg pranja namjestite veći broj okretaja centrifuge.</li> </ul> <b>Less Ironing</b>  je aktivirana. <ul style="list-style-type: none"> <li>▶ Odaberite programe prikladne za vrstu tkanine.</li> </ul> Kontrolni sustav za ravnotežu izjednačava neravnotežu smanjenim brojem okretaja centrifuge.

Kvar	Uzrok i rješavanje problema
Ne postiže se veliki broj okretaja centrifuge.	<ul style="list-style-type: none"> <li>▶ Ponovno rasporedite rublje u bubnju.</li> </ul> <p><b>Napomena:</b> Po mogućnosti stavite male i velike komade odjeće u bubanj. Različito veliki komadi rublja se bolje raspoređuju tijekom centrifugiranja.</p> <ul style="list-style-type: none"> <li>▶ Pokrenite program <b>Spin</b>  .</li> </ul>
Program Centrifuga se ne pokreće.	<p>Odvodna cijev ili odvodno crijevo za vodu je začepjeno.</p> <ul style="list-style-type: none"> <li>▶ Očistite odvodnu cijev i odvodno crijevo za vodu.</li> </ul> <hr/> <p>Odvodna cijev ili odvodno crijevo za vodu je savijeno ili zaglavljeno.</p> <ul style="list-style-type: none"> <li>▶ Provjerite da odvodna cijev i odvodno crijevo za vodu nisu savijeni ili zaglavljani.</li> </ul> <hr/> <p>Kontrolni sustav za ravnotežu prekinuo je centrifugiranje jer je rublje neravnomjerno posloženo.</p> <ul style="list-style-type: none"> <li>▶ Ponovno rasporedite rublje u bubnju.</li> </ul> <p><b>Napomena:</b> Po mogućnosti stavite male i velike komade odjeće u bubanj. Različito veliki komadi rublja se bolje raspoređuju tijekom centrifugiranja.</p> <ul style="list-style-type: none"> <li>▶ Pokrenite program <b>Spin</b>  .</li> </ul>
Šumovi, pištanje.	<p>Voda pod tlakom ulazi u ladicu za deterdžent.</p> <ul style="list-style-type: none"> <li>▶ Nema pogreške - normalan zvuk.</li> </ul>
Dulje zujanje prije početka pranja ili omekšavanja rublja.	<p>Inteligentni sustav doziranja dozira deterdžent ili sredstvo za njegu rublja.</p> <ul style="list-style-type: none"> <li>▶ Nema pogreške - normalan zvuk.</li> </ul>
Kratko zujanje nakon uključivanja uređaja.	<p>Inteligentni sustav doziranja provodi testiranje ispravnosti rada.</p> <ul style="list-style-type: none"> <li>▶ Nema pogreške - normalan zvuk.</li> </ul>
Glasni zvukovi tijekom centrifugiranja.	<p>Uređaj nije ispravno poravnat.</p> <ul style="list-style-type: none"> <li>▶ → "<i>Izravnavanje položaja uređaja</i>", <i>Stranica 15</i></li> </ul> <hr/> <p>Nožice uređaja nisu fiksirane.</p> <ul style="list-style-type: none"> <li>▶ Fiksirajte nožice uređaja. → "<i>Izravnavanje položaja uređaja</i>", <i>Stranica 15</i></li> </ul> <hr/> <p>Zaštita za transport nije skinuta.</p> <ul style="list-style-type: none"> <li>▶ → "<i>Skidanje zaštite za transport</i>", <i>Stranica 13.</i></li> </ul>
Klopotanje, zveckanje u crpki za otpadnu vodu.	<p>Strano tijelo je dospjelo u crpku za otpadnu vodu.</p> <ul style="list-style-type: none"> <li>▶ → "<i>Čišćenje crpke za otpadnu vodu</i>", <i>Stranica 35.</i></li> </ul>

Kvar	Uzrok i rješavanje problema
Ritmičan zvuk usisavanja.	<p>Crpka za otpadnu vodu je aktivirana, sapunica se isumpava.</p> <ul style="list-style-type: none"> <li>▶ Nema pogreške - normalan zvuk.</li> </ul>
Gužvanje.	<p>Broj okretaja centrifuge je prevelik.</p> <ul style="list-style-type: none"> <li>▶ Kod sljedećeg pranja namjestite manji broj okretaja centrifuge.</li> </ul>
	<p>Količina rublja je prevelika.</p> <ul style="list-style-type: none"> <li>▶ Kod sljedećeg pranja smanjite količinu rublja.</li> </ul>
	<p>Namješten je neprikladan program za vrstu tkanine.</p> <ul style="list-style-type: none"> <li>▶ Odaberite programe prikladne za vrstu tkanine.</li> </ul>
Učinak centrifugiranja nije zadovoljavajući. Rublje je previše mokro/vlažno.	<p>Namješten je mali broj okretaja centrifuge.</p> <ul style="list-style-type: none"> <li>▶ Kod sljedećeg pranja namjestite veći broj okretaja centrifuge.</li> <li>▶ Pokrenite program <b>Spin</b>  .</li> </ul>
	<p><b>Less Ironing</b>  je aktivirana.</p> <ul style="list-style-type: none"> <li>▶ Odaberite programe prikladne za vrstu tkanine.</li> </ul>
	<p>Odvodna cijev ili odvodno crijevo za vodu je začepljeno.</p> <ul style="list-style-type: none"> <li>▶ Očistite odvodnu cijev i odvodno crijevo za vodu.</li> </ul>
	<p>Odvodna cijev ili odvodno crijevo za vodu je savijeno ili zaglavljeno.</p> <ul style="list-style-type: none"> <li>▶ Provjerite da odvodna cijev i odvodno crijevo za vodu nisu savijeni ili zaglavljeni.</li> </ul>
	<p>Kontrolni sustav za ravnotežu prekinuo je centrifugiranje jer je rublje neravnomjerno posloženo.</p> <ul style="list-style-type: none"> <li>▶ Ponovno rasporedite rublje u bubnju.</li> </ul>
	<p><b>Napomena:</b> Po mogućnosti stavite male i velike komade odjeće u bubanj. Različito veliki komadi rublja se bolje raspoređuju tijekom centrifugiranja.</p> <ul style="list-style-type: none"> <li>▶ Pokrenite program <b>Spin</b>  .</li> </ul>
	<p>Kontrolni sustav za ravnotežu izjednačava neravnotežu smanjenim brojem okretaja centrifuge.</p> <ul style="list-style-type: none"> <li>▶ Ponovno rasporedite rublje u bubnju.</li> </ul>
	<p><b>Napomena:</b> Po mogućnosti stavite male i velike komade odjeće u bubanj. Različito veliki komadi rublja se bolje raspoređuju tijekom centrifugiranja.</p> <ul style="list-style-type: none"> <li>▶ Pokrenite program <b>Spin</b>  .</li> </ul>

Kvar	Uzrok i rješavanje problema
Na vlažnom rublju se nalaze ostaci deterdženta.	<p>Deterdženti mogu sadržavati tvari koje nisu topive u vodi i one se talože na rublju.</p> <ul style="list-style-type: none"><li>▶ Pokrenite program <b>Rinse</b>  .</li></ul>
Na suhom rublju se nalaze ostaci deterdženta.	<p>Neprikladan deterdžent je stavljen u spremnik za doziranje inteligentnog sustava doziranja.</p> <ol style="list-style-type: none"><li>1. Provjerite je li korišteni deterdžent prikladan. → <i>"Deterdžent i sredstvo za njegu rublja", Stranica 28</i></li><li>2. Ispraznite spremnike za doziranje. → <i>"Čišćenje ladice za deterdžent", Stranica 34</i></li><li>3. Očistite spremnike za doziranje.</li><li>4. Ponovno napunite spremnike za doziranje. → <i>"Punjenje tekućeg deterdženta ili omekšivača u spremnike za doziranje", Stranica 31</i></li></ol> <p>Osnovna količina doziranja nije prilagođena.</p> <ul style="list-style-type: none"><li>▶ Ako je aktivirano inteligentno doziranje, smanjite osnovnu količinu doziranja. → <i>Stranica 32</i></li></ul>
Nedovoljan učinak pranja.	<p>Neprikladan deterdžent je stavljen u spremnik za doziranje inteligentnog sustava doziranja.</p> <ol style="list-style-type: none"><li>1. Provjerite je li korišteni deterdžent prikladan. → <i>"Deterdžent i sredstvo za njegu rublja", Stranica 28</i></li><li>2. Ispraznite spremnike za doziranje. → <i>"Čišćenje ladice za deterdžent", Stranica 34</i></li><li>3. Očistite spremnike za doziranje.</li><li>4. Ponovno napunite spremnike za doziranje. → <i>"Punjenje tekućeg deterdženta ili omekšivača u spremnike za doziranje", Stranica 31</i></li></ol> <p>Osnovna količina doziranja nije prilagođena.</p> <ul style="list-style-type: none"><li>▶ Ako je aktivirano inteligentno doziranje, smanjite osnovnu količinu doziranja. → <i>Stranica 32</i></li></ul> <p>Deterdžent ili sredstvo za njegu rublja se zgusnulo u spremnicima za doziranje inteligentnog sustava doziranja.</p>



<b>Kvar</b>	<b>Uzrok i rješavanje problema</b>
Nedovoljan učinak pranja.	<ol style="list-style-type: none"> <li>1. Provjerite je li korišteni deterdžent prikladan. → <i>"Deterdžent i sredstvo za njegu rublja", Stranica 28</i></li> <li>2. Ispraznite spremnike za doziranje. → <i>"Čišćenje ladice za deterdžent", Stranica 34</i></li> <li>3. Očistite spremnike za doziranje.</li> <li>4. Ponovno napunite spremnike za doziranje. → <i>"Punjenje tekućeg deterdženta ili omekšivača u spremnike za doziranje", Stranica 31</i></li> </ol>
	<p>Neprikladan deterdžent je stavljen u spremnik za doziranje inteligentnog sustava doziranja.</p> <ol style="list-style-type: none"> <li>1. Provjerite je li korišteni deterdžent prikladan. → <i>"Deterdžent i sredstvo za njegu rublja", Stranica 28</i></li> <li>2. Ispraznite spremnike za doziranje. → <i>"Čišćenje ladice za deterdžent", Stranica 34</i></li> <li>3. Očistite spremnike za doziranje.</li> <li>4. Ponovno napunite spremnike za doziranje. → <i>"Punjenje tekućeg deterdženta ili omekšivača u spremnike za doziranje", Stranica 31</i></li> </ol>
Na dovodnom crijevu za vodu istječe voda.	<p>Dovodno crijevo za vodu nije ispravno/čvrsto priključeno.</p> <ol style="list-style-type: none"> <li>1. Ispravno priključite dovodno crijevo za vodu. → <i>"Priključivanje dovodnog crijeva za vodu", Stranica 14</i></li> <li>2. Pritegnite vijčani spoj.</li> </ol>
Na odvodnom crijevu za vodu istječe voda.	<p>Odvodno crijevo za vodu je oštećeno.</p> <ul style="list-style-type: none"> <li>▶ Zamijenite oštećeno odvodno crijevo za vodu.</li> </ul> <p>Odvodno crijevo za vodu nije ispravno priključeno.</p> <ul style="list-style-type: none"> <li>▶ Ispravno priključite odvodno crijevo za vodu. → <i>"Vrste priključaka odvoda voda", Stranica 14</i></li> </ul>
U uređaju su se stvorili neugodni mirisi.	<p>Vlaga i ostaci deterdženta mogu pogodovati nastajanju bakterija.</p> <ul style="list-style-type: none"> <li>▶ → <i>"Čišćenje bubnja", Stranica 33</i></li> <li>▶ Ako nećete koristiti uređaj, vrata i ladicu za deterdžent ostavite otvorena kako bi se zaostala voda mogla osušiti.</li> </ul>
Na odjevnim predmetima su se stvorile vlažne mrlje po završetku programa <b>Iron Assist</b>  .	<p>Kapljice vode iz bubnja ili na vratima navlažile su odjevne predmete. Kapljice su od kondenzirane pare ili od preostale vlage iz prethodnog programa pranja.</p> <ul style="list-style-type: none"> <li>▶ Izglačajte odjevne predmete ili ih objesite da se osuše.</li> </ul>

---

<b>Kvar</b>	<b>Uzrok i rješavanje problema</b>
Voda izlazi ispod vrata.	Zaprljanje na vratima ili manšeti dovodi do propusnosti. ▶ Očistite vrata i manšetu.

---

## 18.1 Deblokiranje u nuždi

### Deblokiranje vrata

**Zahtjev:** Crpka za otpadnu vodu je prazna. → *Stranica 35*

- POZOR!** Istjecanje vode može uzrokovati materijalne štete.
- ▶ Ne otvarajte vrata sve dok možete vidjeti vodu na staklu.

Deblokadu u slučaju nužde uz pomoć alata povucite prema dolje i otpustite.

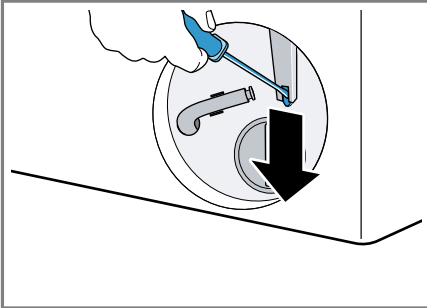

- ✓ Brava na vratima je deblokirana.
- 2. Umetnite i uglavite servisni poklopac.
- 3. Zatvorite servisni poklopac.

## 19 Transport, skladištenje i zbrinjavanje

### 19.1 Demontaža uređaja

- Zatvorite slavinu za vodu.
- Ispraznite dovodno crijevo za vodu.
- Isključite uređaj.  
→ *"Isključivanje uređaja", Stranica 30*
- Izvucite mrežni utikač uređaja.
- Ispustite sapunicu.  
→ *"Čišćenje crpke za otpadnu vodu", Stranica 35*

- Demontirajte crijeva.
- Ispraznite spremnike za doziranje.

### 19.2 Umetanje zaštita za transport

Kako biste spriječili oštećenja, uređaj prije transportiranja zaštitite transportnim osiguračima.

- Skinite 4 zaštitne kape odvijačem.

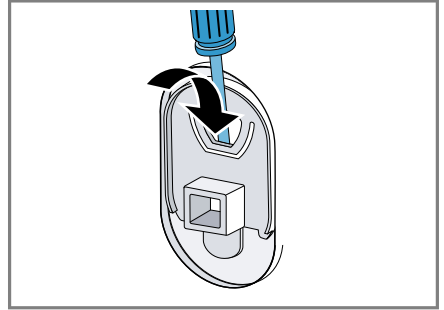

Pospremite zaštitne kape.

- Umetnite 4 transportna osigurača.  
→ *"Skidanje zaštite za transport", Stranica 13*

### 19.3 Ponovno stavljanje uređaja u pogon

- ▶ Za dodatne informacije vidi  
→ *"Postavljanje i priključivanje", Stranica 12*  
→ *"Pokretanja pranja bez rublja", Stranica 16.*

## 19.4 Zbrinjavanje starih uređaja u otpad

Ekološki prikladnim zbrinjavanjem otpada mogu se ponovo iskoristiti vrijedne sirovine.

### UPOZORENJE

#### Opasnost od zdravstveno štetnog djelovanja!

Djeca se mogu zatvoriti u uređaj i ugroziti svoje živote.

- ▶ Uređaj ne postavljajte iza vrata koja blokiraju ili sprječavaju otvaranje vrata uređaja.
  - ▶ Na starim uređajima izvucite mrežni utikač iz mrežnog priključnog voda te potom prerežite mrežni priključni vod i uništite bravu na vratima uređaja tako da se vrata uređaja više ne mogu zatvoriti.
1. Izvucite mrežni utikač iz mrežnog priključnog voda.
  2. Prerežite mrežni priključni vod.
  3. Uređaj zbrinite na ekološki prihvatljiv način.

Informacije o aktualnim načinima zbrinjavanja možete dobiti od svog specijaliziranog trgovca ili se raspitajte u komunalnoj ili lokalnoj gradskoj upravi.



Ovaj je uređaj označen u skladu s europskom smjernicom 2012/19/EU o otpadnim električnim i elektronskim uređajima (waste electrical and electronic equipment - WEEE).

Smjernica određuje okvir za povratak i zbrinjavanje otpadnih uređaja valjan u cijeloj Europskoj Uniji.

---

## 20 Servisna služba

Originalne rezervne dijelove koji su bitni za funkcioniranje uređaja u skladu s odgovarajućom Direktivom o ekološkom dizajnu Direktivom možete dobiti od naše korisničke službe tijekom perioda od najmanje 10 godina od stavljanja vašeg uređaja na tržište na Europskom gospodarskom području.

**Napomena:** Angažiranje servisne službe besplatno je u okviru uvjeta jamstva proizvođača.

Detaljne informacije o vremenu jamstva i uvjetima jamstva možete pronaći kod naše servisne službe, svog dobavljača ili na našoj internetskoj stranici.

Kada se obraćate servisnoj službi, potreban vam je proizvodni broj (E-Nr.) i tvornički broj (FD) uređaja. Kontakt-podatke servisne službe naći ćete ovdje odn. u priloženom popisu servisnih službi na našoj internetskoj stranici.

### 20.1 Proizvodni broj (E-Nr.) i tvornički broj (FD)

Proizvodni broj (E-Nr.) i tvornički broj (FD) možete pronaći na tipskoj pločici uređaja.

Ovisno o modelu, označna se pločica nalazi:

- na unutarnjoj strani vrata
- na unutarnjoj strani poklopca za održavanje
- na stražnjoj strani uređaja.

Kako biste podatke o svom uređaju i broj telefona servisne službe brzo ponovno pronašli, možete ih zabilježiti.

## 20.2 Jamstvo za AQUA-STOP









Dodatno na jamstvene obveze prodavača na temelju ugovora o kupnji te dodatno na naše jamstvo proizvođača za uređaj vršimo zamjenu pod sljedećim uvjetima.

- Ukoliko bi uslijed pogreške na našem Aqua-Stop-sustavu došlo do štete koju je prouzročila voda, nadomještamo štetu privatnih korisnika. Da bi se jamčila zaštita od vode, aparat mora biti priključen na električnu mrežu.
- Ova jamstvena obveza vrijedi za trajanja uređaja.
- Preduvjet za jamstvenu obvezu je da je uređaj s funkcijom Aqua-Stop stručno postavljen i priključen sukladno našoj uputi; ona uključuje također i produljenje za stručno montirani Aqua-Stop (originalni pribor). Naše jamstvo se ne odnosi na neispravne dovode ili armature do Aqua-Stop-priključka na pipcu za vodu.
- Uređaje s Aqua-Stop sustavom načelno ne morate nadgledati tijekom rada odn. osigurati nakon toga zatvaranjem slavine za vodu. Ali u slučaju duljeg izbivanja iz stana, npr. tijekom višetjednog godišnjeg odmora, slavinu za vodu treba zatvoriti.

## 21 Vrijednosti potrošnje

Sljedeće informacije su navedene u skladu s Uredbom EU za ekološki dizajn. Navedene vrijednosti za druge programe od **Eco 40-60** služe samo za orijentaciju i određene su u skladu s važećom normom EN60456. Funkcija automatskog doziranja deaktivirana je u tu svrhu.

Napomena za usporedno ispitivanje: Deaktivirajte funkciju automatskog doziranja osim ako ta funkcija nije predmet ispitivanja.

Program	Punjenje (kg)	Trajanje programa (h:min) <sup>1</sup>	Potrošnja energije (kWh/ciklus) <sup>1</sup>	Potrošnja vode (l/ciklus) <sup>1</sup>	Maksimalna temperatura (°C) 5 min <sup>1</sup>	Broj okretaja centrifuge (okr/min) <sup>1</sup>	Preostala vlaga (%) <sup>1</sup>
Eco 40-60 <sup>2</sup>	9,0	3:48	0,950	80,0	38	1351	51,00
Eco 40-60 <sup>2</sup>	4,5	2:54	0,360	40,0	27	1351	51,00
Eco 40-60 <sup>2</sup>	2,5	2:30	0,180	30,0	22	1351	52,00
Cottons  20 °C	9,0	3:44	0,400	98,0	23	1400	50,00
Cottons  40 °C	9,0	3:44	1,290	98,0	44	1400	50,00
Cottons  60 °C	9,0	3:44	1,750	98,0	60	1400	50,00
Cottons  40 °C + Prewash 	9,0	4:14	1,330	110,0	44	1400	50,00
Easy-Care  40 °C	4,0	2:37	0,800	61,0	44	1200	30,00
Quick Mix  40 °C	4,0	1:05	0,640	44,0	42	1400	53,00
 Wool  30 °C	2,0	0:41	0,300	48,0	29	800	26,00

<sup>1</sup> Stvarne vrijednosti mogu odstupati od navedenih vrijednosti ovisno o tlaku vode, tvrdoći vode i ulaznoj temperaturi, okolnoj temperaturi, vrsti rublja, njegovoj količini i zaprljanosti, korištenom sredstvu za pranje, oscilacijama napona u električnoj mreži i odabranim dodatnim funkcijama.

<sup>2</sup> Program za ispitivanje u skladu s Uredbom EU za ekološki dizajn i Uredbom EU za oznaku energetske učinkovitosti s hladnom vodom (15°C).

## 22 Tehnički podaci

Visina uređaja	84,5 cm
Širina uređaja	59,8 cm
Dubina uređaja	59,0 cm
Dubina uređaja sa zatvorenim vratima	63,6 cm
Dubina uređaja s otvorenim vratima	107,3 cm
Težina	75,2 kg
Maksimalna količina rublja	9,0 kg
Mrežni napon	220-240 V, 50 Hz
⇐ Minimalni instalacijski osigurač	10 A
Nazivna snaga	2300 W
Potrošnja snage	<ul style="list-style-type: none"> <li>■ Isključeno stanje: 0,15 W</li> <li>■ Stanje pripravnosti: 0,50 W</li> </ul>
Tlak vode	<ul style="list-style-type: none"> <li>■ Minimalno: 100 kPa (1 bar)</li> <li>■ Maksimalno: 1000 kPa (10 bar)</li> </ul>
Duljina dovodnog crijeva za vodu	150 cm
Duljina odvodnog crijeva za vodu	150 cm
Duljina mrežnog priključnog voda	160 cm

Taj proizvod sadrži svjetla razreda energetske učinkovitosti F. Svjetla su dostupna kao zamjenski dio i smije ih zamijeniti samo osposobljeno stručno osoblje.

Dodatne informacije o svojem modelu naći ćete na internetskoj stranici <https://eprel.ec.europa.eu/><sup>1</sup>. Ova web-adresa služi kao poveznica na službenu bazu podataka o proizvodima Europske unije EPREL. Zatim slijedite upute za pretraživanje modela. Oznaka modela sastoji se od znaka ispred kose crte proizvodnog broja (E-Nr.) na označnoj pločici. Alternativno možete pronaći oznaku modela i u prvom retku EU energetske naljepnice.

<sup>1</sup> Vrijedi samo za zemlje u Europskom gospodarskom području



## Thank you for buying a Bosch Home Appliance!

Register your new device on MyBosch now and profit directly from:

- **Expert tips & tricks for your appliance**
- **Warranty extension options**
- **Discounts for accessories & spare-parts**
- **Digital manual and all appliance data at hand**
- **Easy access to Bosch Home Appliances Service**

Free and easy registration – also on mobile phones:

**[www.bosch-home.com/welcome](http://www.bosch-home.com/welcome)**



## Looking for help? You'll find it here.

Expert advice for your Bosch home appliances, help with problems or a repair from Bosch experts.

Find out everything about the many ways Bosch can support you:

**[www.bosch-home.com/service](http://www.bosch-home.com/service)**

Contact data of all countries are listed in the attached service directory.

### **BSH Hausgeräte GmbH**

Carl-Wery-Straße 34  
81739 München, GERMANY  
[www.bosch-home.com](http://www.bosch-home.com)

A Bosch Company



**9001877057** (031212)

hr