



Register your
new device on
MyBosch now and
get free benefits:
[bosch-home.com/
welcome](https://bosch-home.com/welcome)



Hob

PKC6..DP1.

PKN6..DP1.

[It]	Naudotojo vadovas ir įrengimo instrukcijos	3
[lv]	Lietotāja rokasgrāmata un uzstādīšanas instrukcijas	16
[et]	Kasutusjuhend ja paigaldusjuhised	29
[uk]	Керівництво з експлуатації та інструкції зі встановлення	42

PKC6..DP1.

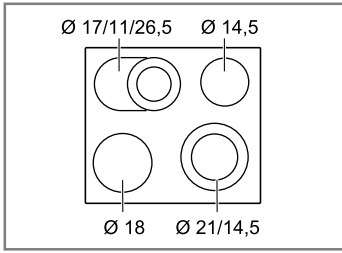

PKN6..DP1.

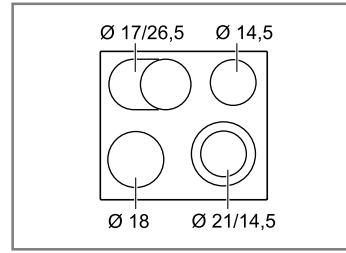

Daugiau informacijos ieškokite skaitmeniniame vartotojo vadove.



Turinys

NAUDOTOJO VADOVAS

1	Sauga	3
2	Daiktinės žalos vengimas	4
3	Aplinkosauga ir taupymas	5
4	Susipažinimas	6
5	Svarbiausia informacija apie valdymą	7
6	Galios didinimo („PowerBoost“) funkcija	9
7	Apsauga nuo vaikų	9
8	Laiko funkcijos	9
9	Automatinis išjungimas	10
10	Laikymo šiltai funkcija	10
11	Valymo apsauga	11
12	Energijos sąnaudų rodmuo	11
13	Pagrindinės nuostatos	11
14	Valymas ir priežiūra	12
15	Sutrikimų šalinimas	12
16	Utilizavimas	13
17	Klientų aptarnavimo tarnyba	14
18	MONTAVIMO INSTRUKCIJA	14
18.1	Saugus montavimas	14

1 Sauga

Atkreipkite dėmesį į toliau pateiktus saugos nurodymus.

1.1 Bendrosios nuorodos

- Atidžiai perskaitykite šią instrukciją.
- Išsaugokite instrukciją, prietaiso pasą bei informaciją apie produktą. Jų gali prireikti vėliau, be to, galėsite ją perduoti naujam prietaiso šeimininkui.
- Jei transportuojant prietaisas buvo pažeistas, nejunkite jo prie elektros tinklo.

1.2 Naudojimas pagal paskirtį

Prietaisus be kištuko gali prijungti tik leidimą turintis kvalifikuotas personalas. Jei žala padaroma netinkamai prijungus prietaisą, netenkate teisės reikalauti garantijos.

Naudokite prietaisą tik:

- ruošdami patiekalus ir gėrimus,
- jis nepaliekamas be priežiūros; trumpas maisto ruošimo procesas nuolat stebimas;
- privačiame namų ūkyje ir uždaroje namų aplinkos patalpose,
- iki 2000 m aukščio virš jūros lygio;

Niekada nenaudokite prietaiso:

- su išoriniu laikmačiu arba išoriniu nuotolinio valdymo pultu. Tai netaikoma, kai darbo režimas išjungiamas EN 50615 standarte nurodytais prietaisais.

1.3 Naudotojų rato apribojimas

8 metų ir vyresni vaikai ar asmenys, kurie dėl nepakankamų fizinių, jutiminių ar protinių gebėjimų arba nepakankamos patirties ar nežinojimo negali saugiai valdyti prietaiso gali juo naudotis tik prižiūrimi kito asmens arba jeigu jie yra supažindinti su saugiu prietaiso naudojimu bei supranta iš to kylančius pavojus.

Vaikams draudžiama žaisti su prietaisu.

Valymo ir naudotojo atliekamų techninės priežiūros darbų vaikai negali atlikti, nebent jiems jau sukako 15 metų ir jie bus prižiūrimi.

Jaunesni nei 8 metų vaikų neturėtų būti arti prietaiso ir jungimo laido.

1.4 Saugus naudojimas

ĮSPĖJIMAS – Gaisro pavojus!

Be priežiūros ant viryklės palikti taukuose ar aliejuje ruošiamą maistą pavojinga – gali kilti gaisras.

- ▶ Niekada nepalikite karšto aliejaus ir taukų be priežiūros.
- ▶ Niekada nebandykite ugnies gesinti vandeni. Išjunkite prietaisą ir uždenkite liepsną, pvz., dangčiu arba atspariu ugniai uždangalu.

Ruošimo paviršius smarkiai įkaista.

- ▶ Ant ruošimo paviršiaus ar greta jo niekada nedėkite degių daiktų.
- ▶ Ant ruošimo paviršiaus niekada nelaikykite jokių daiktų.

Prietaisas įkaista.

- ▶ Nelaikykite stalčiuose tiesiogiai po kaitlentėmis jokių degių daiktų ar aerosolinių purškiklių.

Dėl kaitlentės uždangų gali įvykti nelaimingų atsitikimų, pvz., jos gali perkaisti, užsidegti arba nuo jų gali atitrūkti medžiagos dalys.

- ▶ Nenaudokite jokių kaitlenčių uždangų.

Maisto produktai gali užsidegti.

- ▶ Reikia stebėti maisto ruošimo procesą. Trumpai ruošiamą maistą reikia nuolat stebėti.

⚠ ĮSPĖJIMAS – Pavojus nusideginti!

Naudojant įkaista ir prietaisas, ir greta jo esančios dalys, ypač kaitlentės rėmas, jei jis yra.

- ▶ Rekomenduojama būti atsargiems ir stengtis neliesti kaitinimo elementų.
- ▶ Maži, jaunesni nei 8 metų vaikai turi laikytis atokiai.

Dėl viryklės apsauginių grotelių gali įvykti nelaimingų atsitikimų.

- ▶ Niekada nenaudokite viryklės apsauginių grotelių.

Naudojamas prietaisas įkaista.

- ▶ Prieš pradėdami valyti prietaisą, palaukite, kol jis atvės.

⚠ ĮSPĖJIMAS – Elektros smūgio pavojus!

Netinkamai atlikti remonto darbai kelia pavojų.

- ▶ Atlikti prietaiso remonto darbus leidžiama tik to mokytam personalui.
- ▶ Prietaisą remontuoti leidžiama tik su originaliomis atsarginėmis dalimis.
- ▶ Jeigu apgadinamas šio prietaiso el. tinklo prijungimo kabelis, jį pakeisti turi mokyti specialistai.

Apgadintas prietaisas arba apgadintas el. tinklo prijungimo kabelis kelia pavojų.

- ▶ Niekada nenaudokite apgadinto prietaiso.
- ▶ Jei paviršius įtrūkęs, išjunkite prietaisą, kad išvengtumėte elektros smūgio. Prietaisą išjunkite ne pagrindiniu jungikliu, o saugikliu saugiklių dėžutėje.
- ▶ Kreipkitės į klientų aptarnavimo tarnybą.
→ Psl. 14

Įsiskverbusi drėgmė gali sukelti elektros smūgį.

- ▶ Nevalykite prietaiso garu arba aukštu slėgiu valančiais įrenginiais.

Prie karštų prietaiso dalių gali išsilydyti elektrinių prietaisų laidų izoliacija.

- ▶ Saugokite, kad elektrinių prietaisų jungiamieji kabeliai nesiliestų prie karštų prietaiso dalių.

⚠ ĮSPĖJIMAS – Sužeidimų pavojus!

Puodai dėl skysčio tarp puodo dugno ir kaitvietės gali staiga pašokti į viršų.

- ▶ Visuomet nusausinkite kaitvietę ir puodo dugną.

⚠ ĮSPĖJIMAS – Pavojus uždusti!

Vaikai gali užsimauti pakuotės medžiagas ant galvos arba į jas įsivynuoti ir uždusti.

- ▶ Saugokite pakuotės medžiagas nuo vaikų.
- ▶ Neleiskite vaikams žaisti su pakuotės medžiagomis.

Vaikai gali įkvėpti arba praryti smulkias detales ir taip uždusti.

- ▶ Saugokite smulkias detales nuo vaikų.
- ▶ Neleiskite vaikams žaisti su smulkiomis detalėmis.

2 Daiktinės žalos vengimas

DĖMESIO!

Šiurkštus puodų ir keptuvių dugnas braižo stiklo keramiką.

- ▶ Patikrinkite indus.

Tuščiai verdantis maisto ruošimo indas gali apsigadinti pats ir sugadinti prietaisą.

- ▶ Niekada nestatykite ant karštos kaitvietės tuščių puodų ir saugokite, kad jie neišvirtų iki tuščio.

Dėl neteisingai pastatyto maisto ruošimo indo prietaisas gali perkaisti.

- ▶ Niekada nestatykite karštų keptuvių arba puodų ant valdymo elementų arba kaitlentės rėmo.

Ant kaitlentės nukritę kieti ar smailūs daiktai gali ją sugadinti.

- ▶ Stenkitės, kad ant kaitlentės nenukristų kietų ar aštrių daiktų.

Karščiui neatsparios medžiagos ant karštų kaitviečių ima lydėtis.

- ▶ Nenaudokite apsauginės kaitlentės folijos.
- ▶ Nenaudokite aliuminio folijos arba plastikinių indų.

2.1 Dažniausiai pasitaikančios žalos apžvalga

Čia Jūs rasite dažniausiai pasitaikančią žalą ir patarimus, kaip galite jos išvengti.

Žala	Priežastis	Priemonė
Dėmės	Išbėgę patiekalai	Išbėgusius patiekalus tuoj pat pašalinkite stiklo grandikliu.
Dėmės	Netinkamos valymo priemonės	Naudokite tik stiklo keramikai skirtas valymo priemones.

Žala	Priežastis	Priemonė
Įbrėžimai	Druska, cukrus arba smėlis	Nenaudokite kaitlentės kaip darbatalio, nestatykite ant jo daiktų.
Įbrėžimai	Šiurkštūs puodų arba keptuvių dugnai	Patikrinkite indus.
Spalvos pokyčiai	Netinkamos valymo priemonės	Naudokite tik stiklo keramikai skirtas valymo priemones.
Spalvos pokyčiai	Puodų žymės, pvz., aliuminio	Puodus ir keptuves ne stumkite, o perkelkite.
Įrantos	Cukrus arba patiekalai su daug cukraus	Išbėgusius patiekalus tuoj pat pašalinkite stiklo grandikliu.

3 Aplinkosauga ir taupymas

3.1 Pakuotės utilizavimas

Pakuotei naudojamos medžiagos yra nekenksmingos aplinkai, jas galima perdirbti.

- ▶ Atskiras dalis išmeskite išrūšiavę.

3.2 Energijos taupymas

Jei paisysite šių nurodymų, Jūsų prietaisas vartos dar mažiau energijos.

Parinkite puodo dydį atitinkančią virimo zoną. Maisto ruošimo indą uždėkite centruotai.

Naudokite indus, kurių dugno skersmuo atitinka kaitvietės skersmenį.

Patarimas. Indų gamintojai dažnai nurodo išorinį puodo skersmenį. Jis dažnai būna didesnis už dugno skersmenį.

- Dėl netinkamų maisto ruošimo indų arba ne visiškai uždengtų virimo zonų vartojasi daug energijos.

Puodus uždenkite tinkamu dangčiu.

- Kai verdate be dangčio, prietaisui reikia gerokai daugiau energijos.

Dangtį nukelkite kuo rečiau.

- Kai pakeliate dangtį, daug energijos išsisklaido.

Naudokite stiklinį dangtį.

- Pro stiklinį dangtį galite pasižiūrėti į puodą, neatkeldami dangčio.

Naudokite puodus ir keptuves lygiais dugnais.

- Dėl nelygaus dugno padidėja energijos sąnaudos.

Naudokite maisto produktų kiekiui tinkamo dydžio maisto ruošimo indus.

- Dideliems, mažai pripildytiems maisto ruošimo indams įkaitinti suvartojama daugiau energijos.

Gaminkite nedideliame vandens kiekyje.

- Kuo daugiau vandens maisto ruošimo inde, tuo daugiau energijos reikia jam sušildyti.

Laiku perjunkite žemesnį kaitinimo lygį.

- Nustatę per didelę tolesnio virimo pakopą, be reikalo naudosite per daug energijos.

Išnaudokite likutinę kaitlentės šilumą. Jei gamavimo laikas ilgesnis, išjunkite kaitvietę likus 5–10 minučių iki gamavimo pabaigos.

- Nenaudojama liekamoji šiluma padidina energijos sąnaudas.

Informaciją apie gaminį pagal Reglamentą (ES)

Nr. 66/2014 rasite pridedamame prietaiso pase ir internete, savo prietaiso gaminio puslapyje.

4 Susipažinimas

Ši naudojimo instrukcija taikoma įvairioms kaitlentėms. Atskirų kaitlenčių matmenys nurodyti tipų apžvalgoje. → Psl. 2

4.1 Valdymo skydelis

Valdymo skydelyje Jūs nustatote visas savo prietaiso funkcijas ir gaunate informacijos apie darbo būseną.

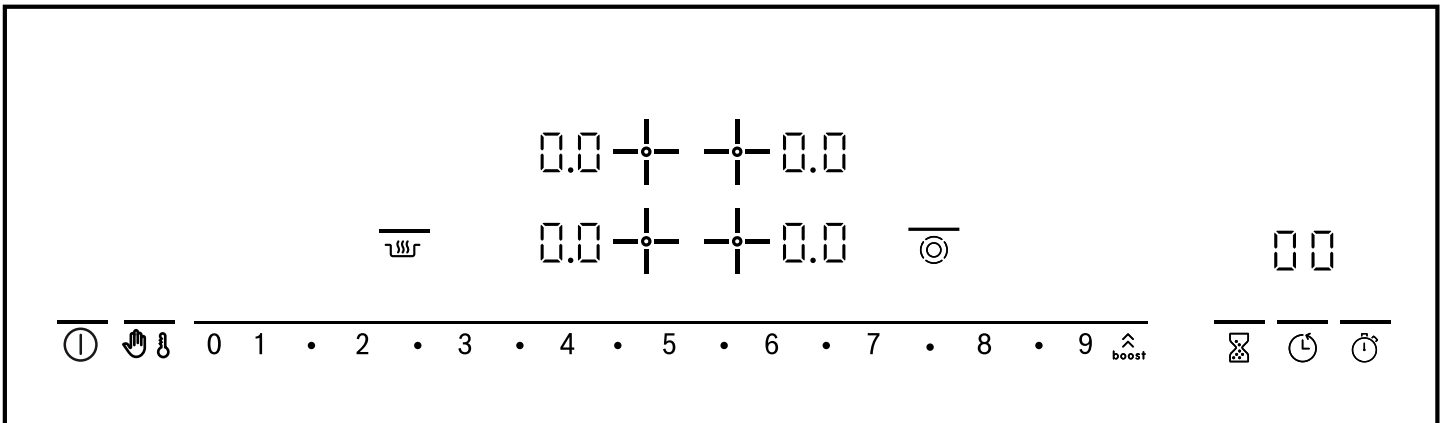

4.2 Rodmenys

Rodmenyse rodomos nustatytos vertės ir funkcijos.

Rodmuo	Pavadinimas
<i>1-9</i>	Kaitinimo lygiai
<i>H / h</i>	Liekamoji šiluma
<i>b</i>	Galios didinimo („PowerBoost“) funkcija
<i>LD</i>	Laikymo šiltai funkcija
<i>BB</i>	Laikmatis

4.3 Jutikliniai laukeliai

Jutikliniai laukeliai yra lietimuisi jautrūs plotai. Norėdami pasirinkti kokią nors funkciją, bakstelėkite į atitinkamą laukelį.

Jutiklinis laukelis su šviesos juostelėmis virš simbolių

Jutiklinis laukelis	Pavadinimas
ⓘ	Pagrindinis jungiklis
boost	„PowerBoost“
👤	Apsauga nuo vaikų Valymo apsauga
LD	Laikymo šiltai funkcija
1•2•3•...9	Nustatymo sritis
⊙	Zonų prijungimas
⌚	Virtuvinis laikmatis
🕒	Laikmatis
🕒	Sekundmačio funkcija

Jutiklinis laukelis be šviesos juostelių virš simbolių

Jutiklinis Pavadinimas laukelis

+ Kaitvietės parinktis

Pastabos

- Priklausomai nuo darbinės kaitlentės būsenos, jutikliniai laukeliai, kuriuos galite parinkti tuo metu, šviečia pritemdytai arba šviesiai. Jums palietus jutiklinį laukelį, įjungiama atitinkama funkcija.
- Funkcijų, kurių tuo metu parinkti negalima, jutikliniai laukeliai nešviečia.
- Tuo metu parinktų kaitviečių nuostatos šviečia šviesiai.
- Stenkitės, kad valdymo skydelis visada būtų sausas. Drėgmė kenkia veikimui.
- Nestatykite puodų arti indikatorių ir jutiklinių laukelių. Gali perkaisti elektroninė sistema.

4.4 Kaitvietės

Čia pateikiama įvairių papildomų kaitviečių prijungimo apžvalga.

Jums aktyvius papildomus prijungimus, šviečia atitinkami rodmenys.

Kai Jūs įjungiate kaitvietę, ji pirmiausia įsijungia prieš tai buvusiu nustatytu dydžiu.

Kaitvietė	Pavadinimas	Prijungimas ir atjungimas
○	Vienguba kaitvietė	Parinkite kaitvietę.
⊙	Dviguba kaitvietė	Parinkite kaitvietę. Spustelėkite ⊙.
CO	Keptuvo zona	Parinkite kaitvietę. Spustelėkite ⊙.

Kaitvietė	Pavadinimas	Prijungimas ir atjungimas
☉	Dviguba kaitvietė su keptuvo zona	Parinkite kaitvietę. <ul style="list-style-type: none"> Spustelėkite ☉. Prijungiamas antras kaitinimo kontūras. Dar kartą spustelėkite ☉. Prijungiama keptuvo zona.

Pastabos

- Kaistančioje kaitvietėje matomos tamsios zonos atsiranda dėl techninių priežasčių. Jos neturi jokios įtakos kaitvietės veikimui.
- Kaitvietė reguliuoja temperatūrą, įjungdama ir išjungdama kaitinimo sistemą. Kaitinimo sistema gali būti įjungžiama ir išjungžiama net pasirinkus didžiausią galią.

- Kelių kontūrų kaitvietėse pačios kaitvietės kaitinimo sistema ir papildomai prijungiamos sritys gali įsijungti ir išsijungti skirtingu laiku. Priežastys:
 - Nuo perkaitimo apsaugomos jautrios konstrukcijos dalys.
 - Prietaisas apsaugomas nuo elektrinės perkrovos.
 - Užtikrinamas geresnis virimo rezultatas.

4.5 Liekamosios šilumos rodmuo

Kiekvienai kaitlentės kaitvietei yra dviejų pakopų liekamosios šilumos rodmuo. Kol šviečia liekamosios šilumos rodmuo, kaitvietės nelieskite.

Rodmuo	Reikšmė
H	Kaitvietė yra tokio karštumo, jog Jūs galite šiltai laikyti nedidelius patiekalus arba lydyti glaistą.
h	Kaitvietė karšta.

5 Svarbiausia informacija apie valdymą

5.1 Kaitlentės įjungimas arba išjungimas

Kaitlentę įjungsitė ir išjungsitė pagrindiniu jungikliu. Jei prietaisą po išjungimo per pirmąsias 4 sekundes vėl įjungsitė, kaitlentė įsijungs su pirmiau nustatytais nuostatomis.

5.2 Kaitlentės įjungimas

- Spustelėkite ①.
- Šviesos juostelė virš ① šviečia šviesiai.
- Valdymo paviršių rodmenys ir kaitinimo lygių rodmenys ② šviečia.
- Kaitlentė parengta naudoti.

5.3 Kaitlentės išjungimas

Jeigu visos kaitvietės kurį laiką (10–60 sekundžių) prabūna išjungtos, kaitlentė automatiškai išsijungia.

- Spustelėkite ①.
- Šviesos juostelė virš ① užgesa.
- Rodmenys užgesa.
- Visos kaitvietės išjungtos.
- Liekamosios šilumos indikatoriai šviečia tol, kol pakankamai atvėsta kaitvietės.

5.4 Kaitviečių reguliavimas

Kad galėtumėte reguliuoti kaitvietę, ji turi būti parinkta.

Kaitinimo lygis	
1	mažiausia galia
9	didžiausia galia
.5	Kiekvienam kaitinimo lygiui yra tarpinių lygių, pvz., 4.5 .

5.5 Kaitinimo lygių nustatymas

Reikalavimas. Kaitlentė įjungta.

- Su + parinkite kaitvietę.
- ✓ Kaitinimo lygio rodmenyje šviesiai šviečia ② ②.
- Nustatymo srityje nustatykite kaitinimo lygį.

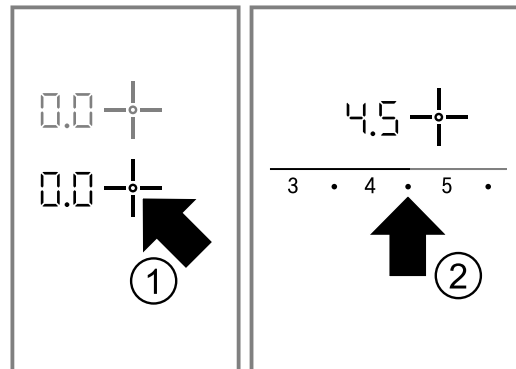

- ✓ Kaitvietė įjungta.

5.6 Kaitinimo lygio keitimas

- Su + parinkite kaitvietę.
- Nustatymo srityje nustatykite kaitinimo lygį.

5.7 Kaitvietės išjungimas

Jums išjungus kaitvietę, maždaug po 10 sekundžių pasirodo liekamosios šilumos rodmuo.

- Su + parinkite kaitvietę.
- Nustatymo srityje nustatykite 0.

5.8 Nuostatų rekomendacijos virimui

Čia pateikiama įvairių patiekalų ir jiems gaminti tinkamų kaitinimo lygių apžvalga.

Gaminimo trukmė priklauso nuo maisto rūšies, svorio, storio ir kokybės. Tolesnio gaminimo lygis priklauso nuo naudojamo maisto ruošimo indo.

Ruošimo nuorodos

- Norėdami užvirti naudokite 9 kaitinimo lygį.
- Tirštus patiekalus retkarčiais pamaišykite.

It Svarbiausia informacija apie valdymą

- Maisto produktus, kuriuos pirmiausia reikia karštai pakepinti, arba kuriuos kepinant skiriasi daug skysčių, pakepinkite mažomis porcijomis.
- Patarimai, kaip virti taupant energiją. → Psl. 5

Lydimas

Patiekalas	Tolesnio virimo pakopa	Tolesnio virimo trukmė minutėmis
Šokoladas, šokoladinis glajus	1-1.5	-
Sviestas, medus, želatina	1-2	-

Pašildymas arba laikymas šiltai

Troškiny, pvz., lęšių patiekalas	1-2	-
Pienas ¹	1.5-2.5	-
Dešrelės vandenyje ¹	3-4	-

¹ Patiekalą gaminti be dangčio.

Atitirpinimas ir pašildymas

Špinatai, šaldyti	2.5-3.5	10-20
Guliašas, šaldytas	2.5-3.5	20-30

Virimas ant silpnos ugnies arba kaitinimas neužvirinant

Bulviniai, miltiniai kukuliai ^{1,2}	4.5-5.5	20-30
Žuvis ^{1,2}	4-5	10-15
Baltasis padažas, pvz., Bešamelio padažas	1-2	3-6
Plakti padažai, pvz., Berno padažas, olandiškas padažas	3-4	8-12

¹ Uždengus dangčiu užvirinti vandenį.

² Patiekalą toliau virti be dangčio.

Virimas, garinimas arba troškinimas

Ryžiai su dvigubu vandens kiekiu	2-3	15-30
Ryžių košė su pienu	1.5-2.5	35-45
Bulvės su lupenomis	4-5	25-30
Virtos bulvės	4-5	15-25
Miltinės tešlos gaminiai, makaronai ^{1,2}	6-7	6-10
Troškiny, sriuba	3.5-4.5	15-60
Daržovės, šviežios	2.5-3.5	10-20
Daržovės, šaldytos	3.5-4.5	10-20
Patiekalas greitpuodyje	4-5	-

¹ Uždengus dangčiu užvirinti vandenį.

² Patiekalą toliau virti be dangčio.

Troškinimas

Vyniotiniai	4-5	50-60
-------------	-----	-------

Troškintas kepsnys	4-5	60-100
Guliašas	2.5-3.5	50-60

Kepimas su mažai aliejaus

Patiekalus kepkite be dangčio.

Pjausnys, natūralus arba apvoliotas džiovėsiuose	6-7	6-10
Pjausnys, šaldytas	6-7	8-12
Karbonadas, natūralus arba apvoliotas džiovėsiuose ¹	6-7	8-12
Didkepsnis, 3 cm storio	7-8	8-12
Frikadelės, 3 cm storio ¹	4.5-5.5	30-40
Mėsainis, 2 cm storio ¹	6-7	10-20
Paukščio krūtinėlė, 2 cm storio ¹	5-6	10-20
Paukščio krūtinėlė, šaldyta ¹	5-6	10-30
Žuvis arba žuvies filė, natūrali	5-6	8-20
Žuvis arba žuvies filė, apvoliota džiovėsiuose	6-7	8-20
Žuvis arba žuvies filė, apvoliota džiovėsiuose ir šaldyta, pvz., žuvies piršteliai	6-7	8-12
Norveginiai omarai, krevetės	7-8	4-10
Karštas šviežių daržovių arba grybų pakepinimas	7-8	10-20
Daržovių arba mėsos juostelės azijietišškai	7.5-8.5	15-20
Keptuvėje gaminami patiekalai, šaldyti	6-7	6-10
Lietiniai	6-7	nuolat stebėti
Omletas	3.5-4.5	nuolat stebėti
Kiaušiniene	5-6	3-6

¹ Patiekalą keletą kartų apversti.

Gruzdinimas

Maisto produktus gruzdinkite 150–200 g porcijomis 1–2 l aliejaus. Patiekalus gaminkite be dangčio.

Šaldyti produktai, pvz., gruzdintos bulvytės arba vištienos gabalėliai	8-9	-
Maltinukai, šaldyti	7-8	-
Mėsa, pvz., viščiukas	6-7	-
Žuvis, apvoliota džiovėsiuose arba alaus tešloje	5-6	-
Daržovės arba grybai, apvolioti džiovėsiuose arba alaus tešloje	5-6	-
Tempura		
Maži kepiniai, pvz., spurgos su įdaru arba spurgos su džemu, vaisiai, apvolioti alaus tešloje	4-5	-

6 Galios didinimo („PowerBoost“) funkcija

Galios didinimo funkcija didelį kiekį vandens galite užkaitinti dar greičiau nei 9 kaitinimo lygiu.

Galios didinimo funkcija yra tik kaitvietėse, kurios paženklintos **boost**  simboliu.



6.1 Galios didinimo funkcijos įjungimas

ĮSPĖJIMAS – Gaisro pavojus!

Atkreipkite dėmesį, kad su galios didinimo funkcija greitai įkaista aliejus ir riebalai. Perkaitusi alyva ir riebalai greitai užsidega.

- ▶ Niekada nepalikite gaminamo maisto be priežiūros.

Reikalavimas. Norint galios didinimo funkciją naudoti dviguboje kaitvietėje, reikia prijungti antrą kaitinimo kontūrą.

1. Pasirinkite kaitvietę.
 2. Nustatymo srityje spustelėkite .
- ✓ Šviečia indikatorius .

6.2 Galios didinimo funkcijos išjungimas

Jeigu galios didinimo funkcijos neišjungsitė, po kurio laiko ji bus išjungta automatiškai. Kaitvietė automatiškai perjungiama atgal į 9 kaitinimo lygį.



1. Parinkite kaitvietę.
 2. Nustatykite bet kokią tolesnio virimo pakopą.
- ✓ Rodmuo  užgęsta.

7 Apsauga nuo vaikų

Apsaugos nuo vaikų funkcija skirta tam, kad vaikai neįjungtų kaitlentės.

7.1 Apsaugos nuo vaikų įjungimas

Reikalavimas. Kaitlentė išjungta.

1. Įjunkite kaitlentę su .
 2. Apie 4 sekundes laikykite nuspaustą .
- ✓ Rodmuo  šviečia 10 sekundžių.
 - ✓ Kaitlentė užblokuota.

7.2 Apsaugos nuo vaikų išjungimas

- ▶ Apie 4 sekundes palaikykite nuspaustą .
- ✓ Atrakinta.

7.3 Automatinė apsauga nuo vaikų

Naudojant šią funkciją, apsauga nuo vaikų įjungiama automatiškai, Jums išjungiant kaitlentę.

Automatinę apsaugą nuo vaikų aktyvinti galite pagrindinėse nuostatose. → Psl. 11

8 Laiko funkcijos

Jūsų prietaise yra įvairių laiko funkcijų, kuriomis galite nustatyti trukmę, virtuvinį laikmatį arba chronometrą.

8.1 Trukmė

Norimai kaitvietei įveskite trukmę. Kaitvietė automatiškai išsijungs pasibaigus įvestai trukmei.





Galite nustatyti daugiausiai 99 minučių trukmę.

Trukmės nustatymas

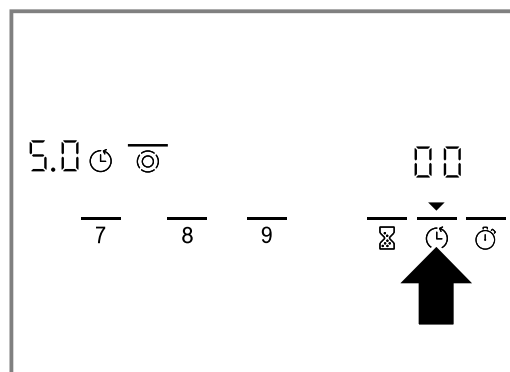
Reikalavimas. Kaitvietė yra parinkta ir nustatyta.

1. Spustelėkite .



- ✓ Šviečia  virš  ir šviesiai šviečia pageidaujamos kaitvietės rodmuo .
- ✓ Laikmačio rodmenyje šviečia .

- Per kitas 10 sekundžių nustatymo srityje nustatykite norimą trukmę.

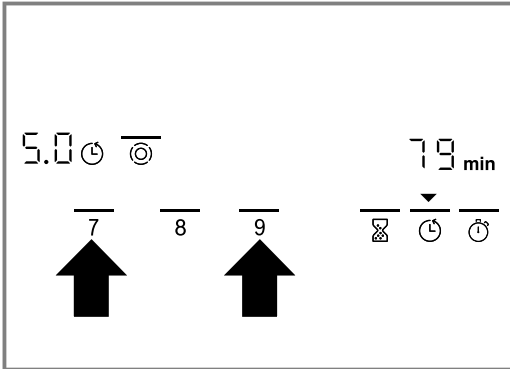

- ✓ Skaičiuojama trukmė. Jei trukmę nustatėte kelioms kaitvietėms, bus rodoma parinktos kaitvietės trukmė.
- ✓ Pasibaigus nustatytam laikui kaitvietė išsijungia. Pasigirsta signalas ir 10 sekundžių rodmoneyje mirksi . ▼ virš ir rodmuo mirksi.

Trukmės keitimas arba panaikinimas

- Parinkite kaitvietę.
- Spustelėkite .
- Nustatymo srityje pakeiskite trukmę arba nustatykite ties .

Nuolatinio signalo išjungimas

Signalą galite išjungti rankiniu būdu.

- ▶ Spustelėkite bet kurį simbolį.
- ✓ Rodmenys užgęsta, o garsinis signalas nutyla.

Automatinis laikmatis

Naudojantis šia funkcija, galima nustatyti trukmę visoms kaitvietėms. Kiekvieną kartą įjungus kaitvietę, pradedama skaičiuoti nustatyta trukmė. Kaitvietė automatiškai išsijungs pasibaigus įvestai trukmei.

Automatinį laikmatį įjungsite pagrindinėse nuostatose.
→ Psl. 11

Patarimas. Automatinis laikmatis galioja visoms kaitvietėms. Atskirai kaitvietei trukmę galite sutrumpinti arba pašalinti. → Psl. 9

8.2 Virtuvinis laikmatis

Jūs galite nustatyti iki 99 minučių trukmės laiką, po kurio pasigirs signalas. Virtuvinis laikmatis nepriklauso nuo visų kitų nuostatų.

Virtuvinio laikmačio nustatymas

- Spustelėkite .
 - ✓ ▼ virš šviečia šviesiai.
 - ✓ Laikmačio rodmoneyje šviečia .
- Nustatymo srityje nustatykite norimą laiką.
 - ✓ Po kelių sekundžių pradedamas skaičiuoti laikas.
 - ✓ Praėjus tam laikui pasigirsta signalas. Laikmačio rodmoneyje mirksi .
 - ✓ ▼ virš mirksi.
 - ✓ Po 10 sekundžių rodmuo išsijungia.

8.3 Sekundmačio funkcija

Sekundmačio funkcija rodomas laikas, praėjęs po funkcijos aktyvinimo.

Sekundmačio funkcija veikia tik tada, kai kaitlentė įjungta. Išjungus kaitlentę kartu išsijungia ir sekundmačio funkcija.

Sekundmačio funkcijos įjungimas

- ▶ Spustelėkite .
- ✓ Laikmačio indikatoriuje pasirodo .
- ✓ Pradedamas skaičiuoti laikas.
- ✓ Per pirmą minutę rodomos sekundės, vėliau minutės.

Pastaba. Jei prie sekundmačio funkcijos papildomai įjungsite dar kitą laiko funkciją, nuostata 10-čiai sekundžių parodoma laikmačio rodmoneyje. Po to vėl rodoma sekundmačio funkcija.

Sekundmačio funkcijos išjungimas

- ▶ Dar kartą spustelėkite .
- ✓ Laikmačio rodmuo užgęsta.

9 Automatinis išjungimas

Jei ilgai nekeisite jokių kaitvietės nuostatų, aktyvinamas automatinis išjungimas.

Kada kaitvietė išsijungs, priklauso nuo nustatyto kaitinimo lygio (nuo 1 iki 10 valandų).

Kaitvietės šildymas išjungiamas. Kaitviečių rodmoneyje pakaitomis mirksi *FB* ir liekamosios šilumos rodmuo *H/h*.

9.1 Virimas toliau po automatinio išjungimo

- Spustelėkite bet kurį jutiklinį laukelį.
 - ✓ Rodmuo užgęsta.
- Nustatykite iš naujo.

10 Laikymo šiltai funkcija

Su laikymo šiltai funkcija galite lydyti šokoladą arba sviestą bei šiltai laikyti patiekalus ir indus.

10.1 Laikymo šiltai funkcijos įjungimas

- Parinkite kaitvietę.

- Spustelėkite .

- ✓ Kaitinimo lygio rodmoneyje įsižiebia *LD*.

10.2 Laikymo šiltai funkcijos išjungimas

- Parinkite kaitvietę.

2. Spustelėkite .



✓ Kaitinimo lygio rodmenyje įsižiebia .

11 Valymo apsauga

Jeigu brauksite per valdymo zoną, kol kaitlentė įjungta, galite pakeisti nuostatas. Kad taip neatsitiktų, Jūsų kaitlentėje yra apsaugos valant funkcija.

Apsaugos valant funkcija neišjungia pagrindinio jungiklio. Kaitlentę galite bet kada išjungti.

11.1 Valymo apsaugos aktyvinimas

- ▶ Spustelėkite .
- ✓ Pasigirsta signalas.
- ✓ Rodmuo  virš  šviečia.
- ✓ Valdymo skydelis 30-čiai sekundžių užblokuojamas.

12 Energijos sąnaudų rodmuo

Funkcija rodo visas energijos sąnaudas nuo kaitlentės įjungimo iki išjungimo.

Išjungus 10 sekundžių bus rodomos sąnaudos kilovatvalandėmis, pvz., 1,08 kWh.

Rodmens tikslumas priklauso ir nuo elektros tinklo tiekiamos įtampos kokybės.

Rodmenį galite aktyvinti pagrindinėse nuostatose.

→ Psl. 11

13 Pagrindinės nuostatos

Savo prietaiso pagrindines nuostatas galite pritaikyti pagal asmeninius poreikius.

13.1 Pagrindinių nuostatų apžvalga

Čia Jums pateikta visų pagrindinių nuostatų ir gamykloje nustatytų verčių apžvalga.

Rodmuo	Parinktis
c 1	Automatinė apsauga nuo vaikų 0 – Išjungta ¹ 1 – Įjungta 2 – Rankinė ir automatinė apsauga nuo vaikų išjungta.
c 2	Garso signalas 0 – Patvirtinimo ir netinkamo valdymo signalai išjungti. Pagrindinio jungiklio signalas lieka įjungtas. 1 – Įjungtas tik netinkamo valdymo signalas. 2 – Įjungtas tik patvirtinimo signalas. 3 – Patvirtinimo signalas ir neteisingo valdymo signalai yra įjungti. ¹
c 3	Energijos sąnaudų rodmuo El. tinklo įtampos teiraukitės savo elektros energijos tiekėjo. 0 – Sąnaudų rodmuo išjungtas. ¹ 1 – Sąnaudų rodmuo, kai el. tinklo įtampa 230 V. 2 – Sąnaudų rodmuo, kai el. tinklo įtampa 400 V. 3 – Sąnaudų rodmuo, kai el. tinklo įtampa 220 V. 4 – Sąnaudų rodmuo, kai el. tinklo įtampa 240 V.
c 5	Automatinis laikmatis 00 – Išjungta. ¹ 1-99 – Trukmė, po kurios kaitvietės išsijungia.

¹ Gamyklinė nuostata

Rodmuo	Parinktis
c 5	Laikmačio veikimo pabaigos signalo trukmė 1 – 10 sekundžių. ¹ 2 – 30 sekundžių. 3 – 1 minutė.
c 7	Kaitinimo elementų prijungimas 0 – Išjungta 1 – Įjungta 2 – Paskutinė nuostata prieš išjungiant kaitvietę. ¹
c 0	Gamyklinių nuostatų atstatymas 0 – Išjungta ¹ 1 – Įjungta

¹ Gamyklinė nuostata

13.2 Pagrindinės nuostatos keitimas

Reikalavimas. Kaitlentė išjungta.

1. Įjunkite kaitlentę.
2. Per kitas 10 sekundžių 4 sekundes laikykite nuspauštą .

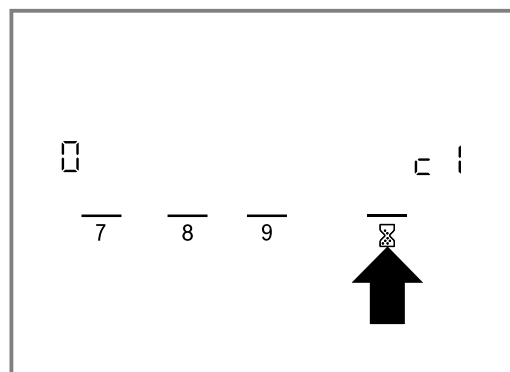

- ✓ Pasirodo c 1.
- ✓ Kaitviečių rodmenyje šviečia 0.
- 3. Tol spaudykite , kol pasirodys norimas rodmuo.

4. Nustatymo srityje nustatykite norimą vertę.

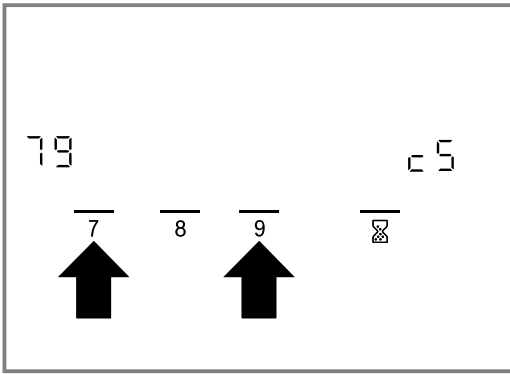

5. 4 sekundes palaikykite nuspauštą .

✓ Nuostata aktyvinta.

Patarimas. Norėdami palikti pagrindines nuostatas, jų neįrašydami, išjunkite kaitlentę su . Vėl įjunkite kaitlentę ir nustatykite iš naujo.

14 Valymas ir priežiūra

Kad jūsų prietaisas ilgai gerai veiktų, rūpestingai jį valykite ir prižiūrėkite.

14.1 Valymo priemonės

Tinkamų valymo priemonių ir stiklo grandiklį galite įsigyti klientų aptarnavimo tarnyboje, interneto parduotuvėje arba prekyboje.

DĖMESIO!

Netinkamos valymo priemonės gali apgadinti prietaiso paviršius.

- ▶ Niekada nenaudokite netinkamų valymo priemonių.

Netinkamos valymo priemonės

- Neskiestas indų ploviklis
- Indaplovių valiklis
- Šveičiamosios priemonės
- Agresyvios valymo priemonės, pvz., orkaičių purškiklis arba dėmių valiklis
- Aštrios kempinės
- Aukšto slėgio ir garo srauto valymo prietaisai

14.2 Stiklo keramikos valymas

Kad maisto likučiai nepridegtų, kaitlentę nuvalykite po kiekvieno naudojimo.

Pastaba. Atkreipkite dėmesį į informaciją apie netinkamas valymo priemones. → Psl. 12

Reikalavimas. Kaitlentė atvėsusi.

1. Didelius nešvarumus pašalinkite stiklo grandikliu.
2. Nuvalykite kaitlentę stiklo keramikos valymo priemone.
Atkreipkite dėmesį į valymo nurodymus, pateiktus ant valiklio pakuotės.

Patarimas. Ypač gerai nuvalo stiklo keramikai skirta speciali kempinė.

14.3 Kaitlentės rėmo valymas

Kaitlentės rėmą valykite po naudojimo, jeigu ant jo yra nešvarumų arba dėmių.

Pastabos

- Atkreipkite dėmesį į informaciją apie netinkamas valymo priemones. → Psl. 12
 - Nenaudokite stiklo grandiklio.
1. Kaitlentės rėmą valykite šiltu šarmu ir minkšta šluoste.
Prieš naudodami naujas kempinines pašluostes kruopščiai išplaukite.
 2. Nusausinkite minkšta šluoste.

15 Sutrikimų šalinimas

Nedideles prietaiso triktis galite pašalinti ir patys. Prieš kreipdamiesi į klientų aptarnavimo tarnybą perskaitykite informaciją apie trikčių šalinimą. Taip išvengsite nereikalingų išlaidų.

⚠ ĮSPĖJIMAS – Sužeidimų pavojus!

Netink. atlikti rem. darbai kelia pavojų.

- ▶ Atlikti prietaiso remonto darbus leidžiama tik išmokytam personalui.
- ▶ Jei prietaisas sugedęs, informuokite kl. apt. tarnybą.

⚠ ĮSPĖJIMAS – Elektros smūgio pavojus!

Netinkamai atlikti remonto darbai kelia pavojų.

- ▶ Atlikti prietaiso remonto darbus leidžiama tik to mokytam personalui.
- ▶ Prietaisą remontuoti leidžiama tik su originaliomis atsarginėmis dalimis.
- ▶ Jeigu apgadinas šio prietaiso el. tinklo prijungimo kabelis, jį pakeisti turi mokyti specialistai.

⚠ ĮSPĖJIMAS – Pavojus nusideginti!

Kaitvietė kaista, tačiau indikatorius neveikia.

- ▶ Saugiklių dėžutėje išjunkite saugiklį.
- ▶ Kreipkitės į klientų aptarnavimo tarnybą.

⚠️ ĮSPĖJIMAS – Gaisro pavojus!

Kaitlentė išsijungia automatiškai ir jos nebegalima valdyti. Vėliau ji gali neplanuotai įsijungti.

- ▶ Saugiklių dėžutėje išjunkite saugiklį.
- ▶ Kreipkitės į klientų aptarnavimo tarnybą.

15.1 Nuorodos rodmenų laukelyje

Sutrikimas	Priežastis ir trikčių šalinimas
Nėra	Nutrūko elektros tiekimas. <ol style="list-style-type: none"> 1. Patikrinkite prietaiso namų tinklo saugiklį. 2. Pagal kitus elektrinius prietaisus patikrinkite, ar nenutrūko elektros tiekimas.
Mirski visi rodmenys	Valdymo skydelis drėgnas arba ant jo yra daiktų. <ul style="list-style-type: none"> ▶ Nusausinkite valdymo skydelį arba nuimkite daiktą.
$F2$	Kelios kaitvietės ilgesnį laiką buvo naudojamos didele galia. Kad būtų apsaugota elektronika, kaitvietė buvo išjungta. <ol style="list-style-type: none"> 1. Šiek tiek palaukite. 2. Spustelėkite bet kurį jutiklinį laukelį. <ul style="list-style-type: none"> ✓ Kai pranešimas nebeprasirodo, elektroninė sistema yra pakankamai atvėsusi. Galite maistą ruošti toliau.
$F4$	Nors buvo išjungta su $F2$, elektroninė sistema kaito toliau. Todėl buvo išjungtos visos kaitvietės. <ol style="list-style-type: none"> 1. Šiek tiek palaukite. 2. Spustelėkite bet kurį jutiklinį laukelį. <ul style="list-style-type: none"> ✓ Kai pranešimas nebeprasirodo, elektroninė sistema yra pakankamai atvėsusi. Galite maistą ruošti toliau.
$F5$ ir kaitinimo lygis mirksi pakaitomis. Suskamba garsinis signalas.	Valdymo skydelio srityje padėtas karštas puodas. Elektroninė sistema gali perkaisti. <ul style="list-style-type: none"> ▶ Nuimkite puodą. ✓ Rodmuo netrukus užges.
$F5$ ir garsinis signalas	Valdymo skydelio srityje padėtas karštas puodas. Kad būtų apsaugota elektroninė sistema, kaitvietė buvo išjungta. <ol style="list-style-type: none"> 1. Nuimkite puodą. 2. Šiek tiek palaukite. 3. Spustelėkite bet kurį jutiklinį laukelį. <ul style="list-style-type: none"> ✓ Kai pranešimas nebeprasirodo, elektroninė sistema yra pakankamai atvėsusi. Galite maistą ruošti toliau.
$F8$	Kaitvietė per ilgai buvo įjungta ir automatiškai išsijungė. Kaitvietę vėl iš karto galite įjungti.
dE ir kaitvietės nekaista	Aktyvintas demonstracinis režimas. <ol style="list-style-type: none"> 1. 30-čiai sekundžių atjunkite prietaisą nuo elektros tinklo, saugiklių dėžutėje išjungdami saugiklį. 2. Per kitas 3 minutes spustelėkite bet kurį jutiklinį laukelį.
Ekrane pasirodo pranešimas su "E", pvz., E0111.	Elektronika aptiko klaidą. <ol style="list-style-type: none"> 1. Išjunkite ir vėl įjunkite prietaisą. <ul style="list-style-type: none"> ✓ Jei sutrikimas buvo atsitiktinis, pranešimas užgęsta. 2. Jei pranešimas pasirodo vėl, kreipkitės į klientų aptarnavimo tarnybą. Paskambinę nurodykite tikslų klaidos pranešimą. → "Klientų aptarnavimo tarnyba", Psl. 14

16 Utilizavimas**16.1 Seno prietaiso utilizavimas**

Jei ekologiškai utilizuosite prietaisą, jame esančias vertingas medžiagas bus galima panaudoti vėl.

- ▶ Prietaiso atliekas tvarkykite pagal aplinkosaugos taisykles.

Kur ir kaip šiuo metu galima priduoti atliekas, teiraukitės prietaiso pardavėjo arba savivaldybėje.



Šis prietaisas yra pažymėtas pagal Europos bendrijos direktyvą 2012/19/ES dėl naudotų elektrinių ir elektroninių prietaisų (waste electrical and electronic equipment - WEEE). Ši direktyva apibrėžia visoje ES galiojančią naudotų prietaisų gražinimo ir perdirbimo tvarką.

17 Klientų aptarnavimo tarnyba

Kaip reikalaujama Ekologinio projektavimo direktyvoje, prietaiso funkcijoms svarbių originalių atsarginių dalių Europos ekonominėje erdvėje mūsų klientų aptarnavimo tarnyboje galėsite įsigyti ne trumpiau kaip 10 metų nuo prietaiso pateikimo rinkai.

Pastaba. Kol taikoma gamintojo garantija, klientų aptarnavimo tarnybos paslaugos yra nemokamos.

Daugiau informacijos apie garantijos galiojimo laiką ir Jūsų šalyje galiojančias garantijos sąlygas gausite mūsų klientų aptarnavimo tarnyboje, iš savo prekybos atstovų arba rasite mūsų interneto svetainėje. Kreipiantis į klientų aptarnavimo tarnybą reikės nurodyti jūsų turimo prietaiso gaminio numerį (E-Nr.) ir pagaminimo numerį (FD).

Klientų aptarnavimo tarnybos kontaktinius duomenis rasite pridedamame klientų aptarnavimo tarnybų sąrašė arba mūsų interneto svetainėje.

17.1 Produkto numeris (E-Nr.) ir pagaminimo numeris (FD)

Produkto numerį (E-Nr.) ir pagaminimo numerį (FD) rasite savo prietaiso specifikacijų lentelėje. Specifikacijų lentelę rasite:

- prietaiso pase;
- apatinėje kaitlentės pusėje.

Kad prietaiso duomenis ir klientų aptarnavimo tarnybos telefono numerį visada turėtumėte po ranka, duomenis galite užsirašyti.

18 Montavimo instrukcija

Atkreipkite dėmesį į prietaiso montavimo informaciją.



18.1 Saugus montavimas

Montuodami prietaisą paisykite šių saugos nuorodų.

- Elektros prijungimas: prijungti gali tik įgaliojasis specialistas. Netinkamai prijungus garantija nebegalios.
- Prietaisu naudositės saugiai tik tada, jei jis bus tinkamai įmontuotas, kaip nurodyta montavimo instrukcijoje. Jei montavimo darbai atlikti netinkamai, už žalą atsako montuotojas.

18.4 Baldo paruošimas

Stalviršis turi būti lygus, horizontalus ir stabilus.

- Baldai, į kuriuos montuojami prietaisai ir sienų apvadaai turi būti atsparūs mažiausiai 90 °C karščiui.
- Nišų apdaila, esanti 50 mm atstumu iki galinės sienelės, negali būti degi (pvz., keraminės plytelės, akmuo).

18.2 Montavimas apačioje

Apačioje nemontuokite jokių šaldytuvų, indaplovių, nevedinamų orkaitių ir skalbyklių.

- Jei apačioje montuojate orkaitę, stalviršio storis turi būti ne mažesnis kaip 20 mm, o kai kuriais atvejais – ir didesnis. Atkreipkite dėmesį į orkaitės montavimo instrukcijoje pateiktas nuorodas.
- Atkreipkite dėmesį, kad išsikišusios dalys, pavyzdžiui, el. tinklo jungties korpusas arba prijungimo prie el. tinklo laidas, neklūtų už, pvz., stalčiaus.

18.3 Tarpinis pagrindas

Kai galima paliesti apatinę kaitlentės pusę, reikia sumontuoti tarpinį pagrindą.

- Specializuotų prekių parduotuvėje tarpinį pagrindą galite įsigyti kaip priedą.
- Jei naudosite pačių turimą tarpinį pagrindą, mažiausias atstumas nuo prietaiso el. tinklo jungties turi būti 10 mm.

- Pjūvių paviršius užsandarinkite karščiui atsparia medžiaga, kad stalviršis neišbrinktų nuo drėgmės.

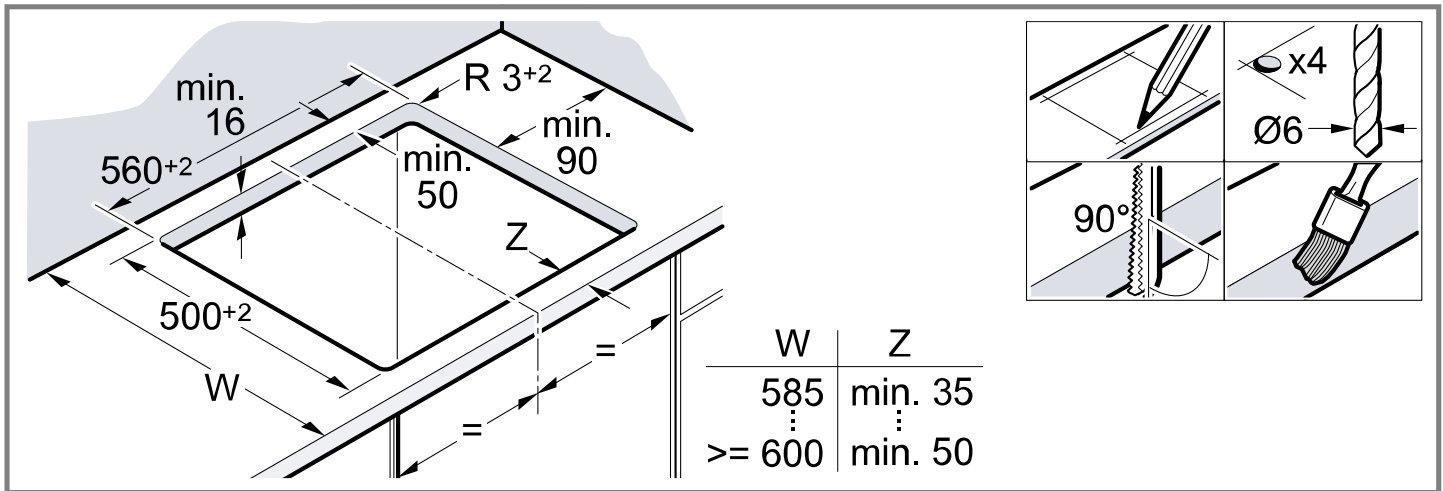

18.5 Tvirtinamųjų bėgelių montavimas

Prie stalviršių iš akmens masės priklijuokite tvirtinamuosius bėgelius.

- Jei apačioje montuojama orkaitė, laidą iki prijungimo lizdo nutieskite per galinius orkaitės kampus.
- Kaitlentę įspauskite į fiksatorių.

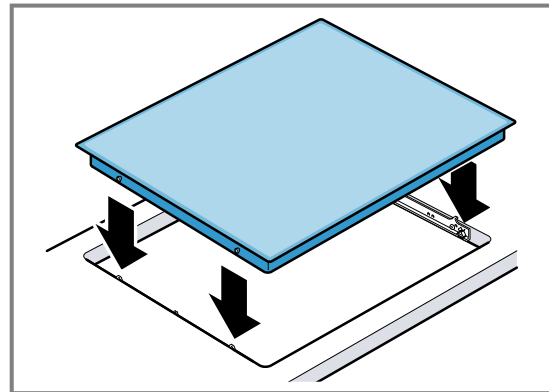
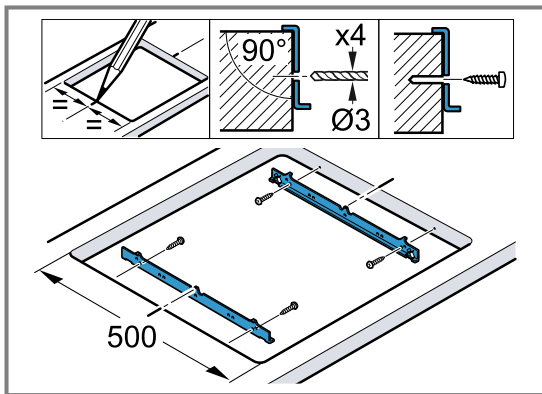

18.6 Elektros jungtis

Dėl saugumo prietaisą iš stiropolo dėklo išimkite tada, kai prietaisą įspausite į išėmą. Niekada nestatykite prietaiso ant jo krašto.

- Prieš prijungdami prietaisą, patikrinkite namo instaliaciją.
- Prietaisas atitinka I apsaugos klasės reikalavimus ir gali būti naudojamas tik kartu su apsauginio laido jungtimi.
- Pagal montavimo taisykles stacionarioje elektros instaliacijoje būtina numatyti fazių atjungimo įrenginį.
- Jei prietaiso ekrane rodoma **U400**, vadinasi, jis netinkamai prijungtas. Atjunkite prietaisą nuo tinklo, patikrinkite jungtį.

Prijungimas prieš tai neprimontavus laido

Kaitlentę junkite tik pagal jungimo schemą.

- Jei reikia, įmontuokite pristatytus varinius tiltelius.
- Prijungimo prie el. tinklo laidas turi būti H05 VV-F tipo arba aukštesnės kokybės.
- Gyslų skerspjūvis turi būti parinktas pagal srovės apkrovą. Neleistinas <math>< 1,5 \text{ mm}^2</math> skerspjūvis.

18.7 Kaitlentės įmontavimas

Neprispauskite prijungimo laido ir netraukite jo per aštirus kampus.

18.8 Kaitlentės išmontavimas

1. Atjunkite prietaisą nuo įtampos šaltinio.
2. Kaitlentę išimkite spausdami iš apačios.

Lai iegūtu papildinformāciju, lūdzu, skatiet digitālo lietotāja rokasgrāmatu.



Satura rādītājs

LIETOTĀJA ROKASGRĀMATA

1	Drošība	16
2	Izvairšanās no bojājumiem.....	17
3	Vides aizsardzība un taupīšana	18
4	Iepazīšana.....	19
5	Galvenā vadība.....	20
6	Funkcija “PowerBoost”	21
7	Bērnu drošības funkcija	22
8	Laika funkcijas	22
9	Automātiska izslēgšana.....	23
10	Siltuma saglabāšanas funkcija	23
11	Tīrīšanas drošība	23
12	Enerģijas patēriņa indikators	24
13	Pamatiestatījumi	24
14	Tīrīšana un kopšana	25
15	Traucējumu novēršana.....	25
16	Likvidācija	26
17	Tehniskā servisa dienests.....	26
18	MONTĀŽAS PAMĀCĪBA.....	27
18.1	Droša montāža	27

1 Drošība

Ievērojiet tālāk sniegtos drošības norādījumus.

1.1 Vispārīgi norādījumi

- Rūpīgi izlasiet šo instrukciju.
- Uzglabājiet instrukciju, iekārtas pasi un produkta informāciju vēlākai izmantošanai vai nākamajam īpašniekam.
- Nepievienojiet ierīci, ja transportēšanas laikā tai ir radušies bojājumi.

1.2 Mērķim atbilstīga lietošana

Ierīces bez kontaktspraudņa drīkst pievienot tikai sertificēti speciālisti. Garantija neattiecas uz bojājumiem, kas radušies nepareizi izveidota savienojuma dēļ.

Izmantojiet šo ierīci tikai:

- lai sagatavotu ēdienus un dzērienus;
- uzraudzībā. Īslaicīgus gatavošanas procesus uzraugiet nepārtraukti;
- privātā māsaimniecībā un slēgtās mājas vides telpās;
- ne augstāk kā 2000 m virs jūras līmeņa.

Neizmantojiet šo ierīci:

- ar ārēju taimeru vai atsevišķu tālvadības pultī. Neattiecas uz gadījumiem, kad darbība tiek izslēgta, izmantojot standartam EN 50615 atbilstošas ierīces.

1.3 Lietotāju loka ierobežojums

Bērni, kas sasnieguši 8 gadu vecumu un vairāk, un cilvēki ar samazinātām fiziskajām, sensorajām un garīgajām spējām vai ar pieredzes vai zināšanu trūkumu iekārtu var lietot tikai citu cilvēku uzraudzībā vai pēc tam, kad viņi ir apmācīti to izmantot un ir sapratuši iespējamus riskus.

Bērni nedrīkst rotaļāties ar ierīci.

Tīrīšanu un lietotājiem paredzētu apkopi nedrīkst veikt bērni, izņemot gadījumus, kad viņi ir 15 gadus veci vai vecāki un tas tiek darīts kāda cita cilvēka uzraudzībā.

Uzraugiet, lai bērni, kas ir jaunāki par 8 gadiem, neatrastos ierīces un pieslēguma kabeļa tuvumā.

1.4 Droša lietošana

BRĪDINĀJUMS – Aizdeģšanās risks!

Gatavošana uz sildriņķiem ar taukiem vai eļļu bez uzraudzības var būt bīstama un izraisīt ugunsgrēku.

- ▶ Nekad neatstājiet karstas eļļas un taukus bez uzraudzības.
- ▶ Nekad nemēģiniet dzēst uguni ar ūdeni. Tā vietā izslēdziet ierīci un pārklājiet liesmas, piemēram, ar vāku vai ugunsdzēsšanas segu.

Sildvirsmas kļūst ļoti karsta.

- ▶ Nenovietojiet uz gatavošanas virsmas vai tās tiešā tuvumā ugunsnedrošus priekšmetus.
- ▶ Neglabājiet priekšmetus uz gatavošanas virsmas.

Iekārta sakarst.

- ▶ Neuzglabājiet ugunsnedrošus priekšmetus vai aerosolus atvilktnēs, kas atrodas tieši zem iekārtas.

Sildvirsmas pārsegi var izraisīt negadījumus, piem., pārkarstot, aizdegoties vai saplīstot.

- ▶ Neizmantojiet sildvirsmas pārsegus.

Pārtikas produkti var aizdegties.

- ▶ Gatavošanas process ir jāuzrauga. Īsi procesi jāuzrauga bez pārtraukuma.

⚠ BRĪDINĀJUMS – Apdegumu risks!

Lietošanas laikā ierīce un tās atklātās daļas sakarst. Tas īpaši attiecas uz sildvirsmas rāmi, ja tāds uzstādīts.

- ▶ Ievērojiet piesardzību, lai nepieskartos sildelementiem.
- ▶ Neļaujiet tuvoties ierīcei bērniem, kas jaunāki par 8 gadiem.

Sildriņķu aizsargrežģi var izraisīt negadījumus.

- ▶ Neizmantojiet sildriņķu aizsargrežģus.

Ierīce darbības laikā sakarst.

- ▶ Pirms tīrīt ierīci, ļaujiet tai atdzist.

⚠ BRĪDINĀJUMS – Elektrotrieciena risks!

Neprofesionāli veikts remonts ir bīstams.

- ▶ Iekārtas remontu drīkst veikt tikai attiecīgi apmācīts speciālists.
- ▶ Iekārtas remontam drīkst izmantot tikai oriģinālās rezerves daļas.
- ▶ Ja tiek bojāts šīs iekārtas elektrotīkla pieslēguma vads, apmācītam speciālistam tas ir jānomaina.

Bojāta iekārta vai bojāts elektrotīkla pieslēguma vads ir bīstami.

- ▶ Nekad nelietojiet bojātu ierīci.
- ▶ Ja virsma ir saplīsumi, izslēdziet ierīci, lai nepieļautu iespējamu elektrisko triecienu. Šādā gadījumā izslēdziet ierīci nevis ar galveno slēdzi, bet ar drošinātāju sadales skapī.
- ▶ Sazinieties ar klientu apkalpošanas dienestu. → *Lappuse 26*

Iekārtā iekļuvis mitrums var izraisīt elektriskās strāvas triecienu.

- ▶ Iekārtas tīrīšanai neizmantojiet tvaika tīrītāju vai augstspiediena tīrītāju.

Pie karstām iekārtas daļām var izkust elektrisko ierīču kabeļu izolācija.

- ▶ Nekad nenovietojiet elektrisko ierīču pieslēguma kabeli pie karstām iekārtas daļām.

⚠ BRĪDINĀJUMS – Traumu risks!

Ja starp katla pamatni un sildriņķi ir nokļuvis šķidrums, katls var pēkšņi palēkties.

- ▶ Uzturiet sildriņķi un katla pamatni sausas.

⚠ BRĪDINĀJUMS – Nosmakšanas risks!

Bērni var uzvilkt iepakojuma materiālu sev galvā vai tajā ietīties un nosmakt.

- ▶ Nolieciet iepakojumu bērniem nepieejamā vietā.
- ▶ Neļaujiet bērniem rotaļāties ar iepakojuma materiālu.

Bērni var ieelpot vai norīt sīkas detaļas un tādējādi nosmakt.

- ▶ Nolieciet sīkas detaļas bērniem nepieejamā vietā.
- ▶ Neļaujiet bērniem rotaļāties ar sīkām detaļām.

2 Izvairīšanās no bojājumiem

UZMANĪBU!

Raupjas katlu un pannu pamatnes skrāpē stikla keramiku.

- ▶ Pārbaudiet traukus.

Ja karsē tukšu gatavošanas trauku, var bojāt pašu trauku vai ierīci.

- ▶ Nolieciet uz sakarsuša sildriņķa tukšu katlu un neļaujiet karsēties tukšam katlam.

Ja gatavošanas trauks ir novietots nepareizi, ierīce var pārkarst.

- ▶ Nolieciet karstas pannas vai katlus uz vadības elementiem vai sildvirsmas rāmja.

Ja uz sildvirsmas uzkrīt cieti vai asi priekšmeti, var rasties bojājumi.

- ▶ Neļaujiet nokrist uz sildvirsmas cietiem vai smailiem priekšmetiem.

Karstumneizturīgi materiāli piekūst pie sakarsuša sildriņķa.

- ▶ Neizmantojiet plīts aizsargplēvi.
- ▶ Neizmantojiet alumīnija foliju vai plastmasas tvertnes.

2.1 Biežāko bojājumu pārskats

Šeit atradīsiet biežākos bojājumus un padomus, kā no tiem izvairīties.

Bojājums	Cēlonis	Veicamās darbības
Traipi	Pārplūdis ēdiens	Pārplūdušu ēdienu nekavējoties noņemiet ar stikla skrāpi.
Traipi	Nepiemēroti tīrīšanas līdzekļi	Izmantojiet tikai tīrīšanas līdzekļus, kas paredzēti stikla keramikai.
Švīkas	Sāls, cukurs vai smiltis	Neizmantojiet sildvirsmu par darba vai novietošanas virsmu.

Bojājums	Cēlonis	Veicamās darbības
Švīkas	Rupjas katlu vai pannu pamatnes	Pārbaudiet traukus.
Iekrāsosšanās	Nepiemēroti tīrīšanas līdzekļi	Izmantojiet tikai tīrīšanas līdzekļus, kas paredzēti stikla keramikai.
Iekrāsosšanās	Katlu, piem., alumīnija, radīti noberzumi	Pārbīdot paceliet katlus vai pannas.
Izrāvumi	Cukurs vai ēdieni, kas satur daudz cukura	Pārplūdušu ēdienu nekavējoties noņemiet ar stikla skrāpi.

3 Vides aizsardzība un taupīšana

3.1 Iepakojuma likvidācija

Iepakojuma materiāli ir nekaitīgi videi un izmantojami atkārtoti.

- ▶ Atsevišķas sastāvdaļas likvidējiet, tās šķirojot.

3.2 Elektroenerģijas taupīšana

Ja ievērosiet šos norādījumus, ierīce patērēs mazāk elektroenerģijas.

Izvēlieties gatavošanas zonu atbilstoši katla izmēram. Nocentrējot uzlieciet gatavošanas trauku.

Izmantojiet traukus, kuru pamatnes diametrs sakrīt ar sildriņķa diametru.

Padoms: Trauku ražotāji bieži norāda augšējo katla diametru. Tas bieži vien ir lielāks par pamatnes diametru.

- Nepiemēroti gatavošanas trauki vai nepilnīgi nosegtas gatavošanas zonas patērē daudz enerģijas.

Nosedziet katlus ar piemērotu vāku.

- Ja gatavosiet, neuzliekot vāku, ierīce patērēs ievērojami vairāk enerģijas.

Paceliet vāku iespējami retāk.

- Paceļot vāku, zudumā aiziet daudz enerģijas.

Izmantojiet stikla vāku.

- Pa stikla vāku var ielūkoties katlā, nepaceļot vāku.

Izmantojiet katlus un pannas ar līdzinām pamatnēm.

- Ja pamatne nav līdzena, enerģijas patēriņš ir lielāks.

Izmantojiet pārtikas daudzumam piemērotu gatavošanas trauku.

- Ja gatavošanas trauks ir liels un patukšs, tā uzkaršēšanai ir jāpatērē vairāk enerģijas.

Gatavojiet ar nelielu daudzumu ūdens.

- Jo vairāk ūdens ir gatavošanas traukā, jo vairāk enerģijas jāpatērē, lai to uzkarsetu.

Savlaicīgi ieslēdziet zemāku gatavošanas līmeni.

- Pārāk augsts gatavošanas pabeigšanas līmenis izraisa nelietderīgu enerģijas patēriņu.

Izmantojiet sildvirsmas atlikušo siltumu. Ja ir ilgāks gatavošanas laiks, izslēdziet sildvirsmu 5–10 minūtes pirms gatavošanas laika beigām.

- Ja atlikušo siltumu neizmanto, enerģijas patēriņš palielinās.

Informāciju par produktu saskaņā ar (ES) 66/2014 jūs atradīsiet pievienotajā iekārtas pasē un iekārtas lapā internetā.

4 Iepazīšana

Lietošanas instrukcija attiecas uz dažādām sildvirsmām. Sildvirsmu izmērus skatiet modeļu pārskatā.
→ *Lappuse 2*

4.1 Vadības panelis

Vadības panelī iestata visas ierīces funkcijas un skata informāciju par darba režīmu.

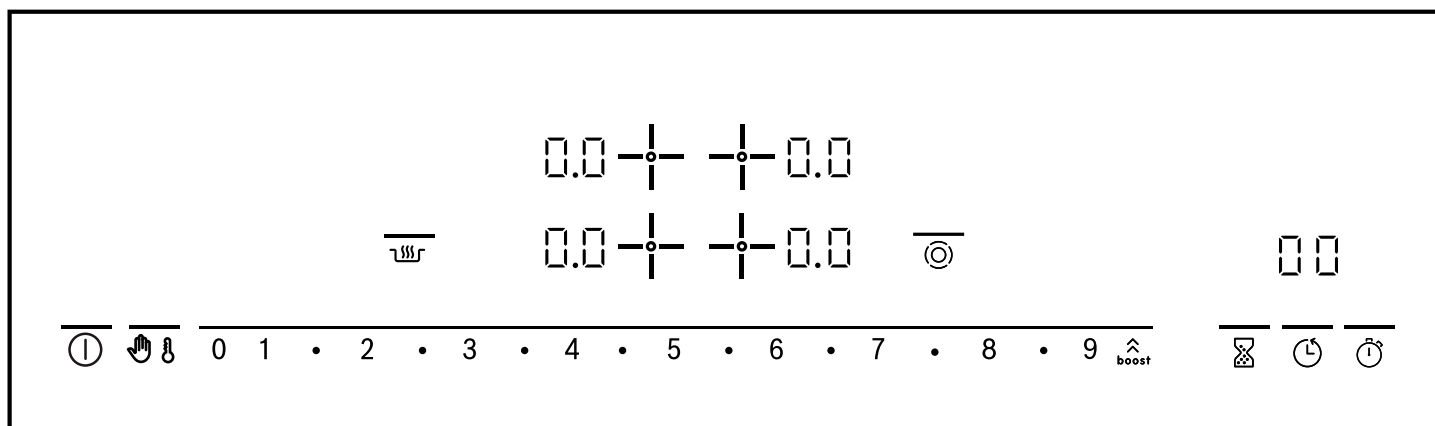

4.2 Indikatori

Indikatoros ir redzamas iestatītās vērtības un funkcijas.

Indikatora	Nosaukums
<i>1-9</i>	Sildīšanas līmeņi
<i>H/h</i>	Atlikušais siltums
<i>b</i>	Funkcija "PowerBoost"
<i>LD</i>	Siltuma saglabāšanas funkcija
<i>88</i>	Taimeris

4.3 Skārienjutīgie lauki

Skārienlauki ir pret pieskārieniem jutīgas virsmas. Lai izvēlētos funkciju, pieskarieties attiecīgajam laukam.

Skārienjutīgais lauks ar izgaismotu joslu virs simboliem

Skārienjutīgais lauks	Nosaukums
①	Galvenais slēdzis
<i>boost</i>	"PowerBoost"
	Bērnu drošības funkcija Tīrīšanas drošība
	Siltuma saglabāšanas funkcija
<i>1-2-3...9</i>	Iestatījumu zona
⊙	Zonu ieslēgšana
	Virtuves taimeris
	Taimeris
	Hronometra funkcija

Skārienjutīgais lauks bez izgaismotas joslas virs simboliem

Skārienjutīgais lauks	Nosaukums
	Sildriņķa izvēle

Piezīmes

- Atbilstīgi sildvirsmas darba režīmam skārienjutīgie lauki, kurus pašreiz var atlasīt, deg vidēji gaiši vai gaiši. Kad pie skārienjutīgā lauka pieskaras, notiek attiecīgās funkcijas izpilde.
- Funkciju, kuras pašreiz nevar atlasīt, skārienjutīgie lauki nedeg.
- Pašreiz atlasīto sildriņķu iestatījumi deg gaiši.
- Vadības panelis ir jāuztur sauss. Mitrums negatīvi ietekmē darbību.
- Nelieciet katlus indikatoru un skārienjutīgo lauku tuvumā. Elektronika var pārkarst.

4.4 Sildriņķi

Šeit ir sniegts sildriņķu dažādu papildu ieslēgšanas variantu pārskats.

Kad aktivizē ieslēgšanu, mirdz attiecīgie indikatori. Kad ieslēdz sildriņķi, tas ieslēdzas pēdējā iestatītajā izmērā.

Sildriņķis	Nosaukums	Papildu ieslēgšana un izslēgšana
○	Vienriņķa sildriņķis	Izvēlieties sildriņķi.
⊙	Divriņķu sildriņķis	Izvēlieties sildriņķi. Pieskarieties ⊙.

Sildriņķ- Nosaukums ķis	Papildu ieslēgšana un izslēgšana
CO	Cepeštrauka zona Izvēlieties sildriņķi. Pieskarieties ☉.
CO	Divriņķu sildriņķis ar cepeštrauka zonu Izvēlieties sildriņķi. <ul style="list-style-type: none"> ▪ Pieskarieties ☉. Tiek ieslēgts otrais sildriņķis. ▪ Vēlreiz pieskarieties ☉. Tiek ieslēgta cepeštrauka zona.

Piezīmes

- Tumšas zonas sildriņķa kvēles zonā rodas tehnisku iemeslu dēļ. Tās neietekmē sildriņķa darbību.
- Sildriņķis regulē temperatūru, ieslēdzot un izslēdzot sildīšanu. Arī vislielākās jaudas režīmā sildīšanu var ieslēgt un izslēgt.

5 Galvenā vadība

5.1 Sildvirsmas ieslēgšana vai izslēgšana

Sildvirsmu ieslēdz un izslēdz ar galveno slēdzi. Ja pirmo 4 sekunžu laikā pēc izslēgšanas sildvirsmu atkal ieslēgsiet, tā darbosies ar iepriekšējiem iestatījumiem.

5.2 Sildvirsmas ieslēgšana

- ▶ Pieskarieties ①.
- ✓ Virs ① mirdz izgaismota josla.
- ✓ Mirdz vadības virsmu indikatori un sildīšanas līmeņa indikatori ②.
- ✓ Sildvirsmas ir gatavas darbam.

5.3 Sildvirsmas izslēgšana

Kad visi sildriņķi kādu laiku (10–60 sekundes) ir bijuši izslēgti, sildvirsmas automātiski izslēdzas.

- ▶ Pieskarieties ①.
- ✓ Nodziest izgaismotā josla virs ①.
- ✓ Indikatori nodziest.
- ✓ Visi sildriņķi ir izslēgti.
- ✓ Atlikušā siltuma indikators turpina degt, līdz sildriņķi ir pietiekami atdzisuši.

5.4 Sildriņķu iestatīšana

Tas ir jāatlasa, lai varētu iestatīt sildriņķi.

Sildīšanas līmenis	
1	Vismazākā jauda
9	Vislielākā jauda
.5	Katram sildīšanas līmenim ir starplīmenis, piem., 4.5.

5.5 Sildīšanas līmeņu iestatīšana

Prasība: Sildvirsmas ir ieslēgtas.

- Vairākriņķu sildriņķiem sildriņķa un papildus ieslēgto zonu sildīšana var ieslēgties vai izslēgties dažādos laikos. Pamatojums ir norādīts tālāk.
 - Jūtīgas detaļas tiek aizsargātas pret pārkaršanu.
 - Ierīce tiek aizsargāta pret elektrisko pārslodzi.
 - Tiek sasniegts labāks gatavošanas rezultāts.

4.5 Atlikušā siltuma indikators

Sildvirsmas katram sildriņķim ir divpakāpju atlikušā siltuma indikators. Nepieskarieties pie sildriņķa, kamēr deg atlikušā siltuma indikators.

Indikators	Nozīme
H	Sildriņķis ir tiktāl sakarsis, ka var maza apjoma ēdienus saglabāt siltus vai kaušēt glazūras.
h	Sildriņķis ir karsts.

- Ar + izvēlieties sildriņķi.
- ✓ Iemirdzas sildīšanas līmeņa indikators 0.0.
- Iestatījumu zonā iestatiet sildīšanas līmeni.

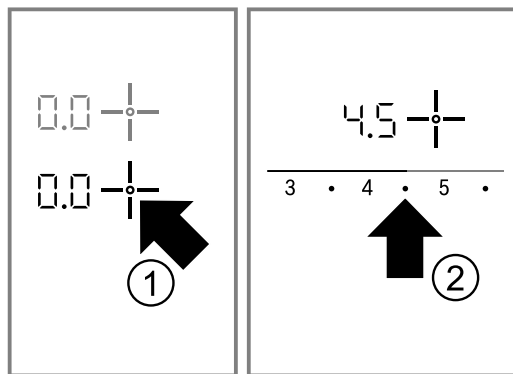

- ✓ Sildriņķis ir ieslēgts.

5.6 Sildīšanas līmeņu maiņa

- Ar + izvēlieties sildriņķi.
- Iestatījumu zonā iestatiet sildīšanas līmeni.

5.7 Sildriņķa izslēgšana

Ja sildriņķis ir izslēgts, pēc apmēram 10 sekundēm ir redzams atlikušā siltuma indikators.

- Ar + izvēlieties sildriņķi.
- Iestatījumu zonā iestatiet 0.

5.8 Gatavošanai ieteicamie iestatījumi

Šeit ir sniegts dažādu ēdienu un tiem piemērotu gatavošanas līmeņu pārskats. Gatavošanas ilgums ir atkarīgs no ēdiena veida, svara, biežuma un kvalitātes. Pastāvīgās gatavošanas līmenis ir atkarīgs no lietotajiem gatavošanas traukiem.

Gatavošanas norādījumi

- Uzkaršanai izmantojiet 9. sildīšanas līmeni.
- Biezus šķīdros ēdienus ik pa laikam apmaisiet.

- Produktus, kuri strauji jāapcep vai no kuriem apcepšanas laikā izdalās daudz šķidruma, vislabāk apcept mazās porcijās.
- Padomi gatavošanai, taupot enerģiju. → *Lappuse 18*

Kausēšana

Ēdiens	Pastāvīgās sildīšanas līmenis	Pastāvīgās sildīšanas ilgums minūtēs
Šokolāde, glazūra	1-1.5	-
Sviests, medus, želatīns	1-2	-

Sildīšana vai siltuma uzturēšana

Sautējums, piemēram, lēcu sautējums	1-2	-
Piens ¹	1.5-2.5	-
Desiņas ūdenī ¹	3-4	-

¹ Gatavojiet ēdienu bez vāka.

Atkausēšana un uzsildīšana

Spināti, sasaldēti	2.5-3.5	10-20
Gulašs, sasaldēts	2.5-3.5	20-30

Gatavošana zemā vai virmošanas temperatūrā

Knēdeļi, klimpas ^{1, 2}	4.5-5.5	20-30
Zivis ^{1, 2}	4-5	10-15
Baltā mērce, piemēram, bešamela mērce	1-2	3-6
Putotās mērces, piemēram, Bernes mērce vai Holandes mērce	3-4	8-12

¹ Uzvāriet ūdeni ar aizvērtu vāku.

² Pastāvīgi sildiet ēdienu bez vāka.

Vārīšana, tvaicēšana vai sautēšana

Rīsi ar divkāršu ūdens daudzumu	2-3	15-30
Piena rīsi	1.5-2.5	35-45
Kartupeļi ar mizu	4-5	25-30
Vārīti kartupeļi	4-5	15-25
Mīklas izstrādājumi, nūdeles ^{1, 2}	6-7	6-10
Sautējums, zupa	3.5-4.5	15-60
Dārzeņi, svaigi	2.5-3.5	10-20
Dārzeņi, saldēti	3.5-4.5	10-20
Ēdiens ātrvāres katlā	4-5	-

¹ Uzvāriet ūdeni ar aizvērtu vāku.

² Pastāvīgi sildiet ēdienu bez vāka.

Sautēšana

Rulādes	4-5	50-60
Sautēts cepetis	4-5	60-100
Gulašs	2.5-3.5	50-60

Cepšana mazā eļļas daudzumā

Ēdienu cepšana bez vāka.

Šnicele, dabīga vai panēta	6-7	6-10
Šnicele, sasaldēta	6-7	8-12
Karbonāde, dabīga vai panēta ¹	6-7	8-12
Steiks, 3 cm biezs	7-8	8-12
Kotletes, 3 cm biezas ¹	4.5-5.5	30-40
Hamburgera gaļa, 2 cm bieza ¹	6-7	10-20
Putna krūtiņa, 2 cm bieza ¹	5-6	10-20
Putna krūtiņa, sasaldēta ¹	5-6	10-30
Zivs vai zivs fileja, dabīga	5-6	8-20
Zivs vai zivs fileja, panēta	6-7	8-20
Zivs vai zivs fileja, panēta un sasaldēta, piemēram, zivju pirkstiņi	6-7	8-12
Vēžveidīgie, garneles	7-8	4-10
Dārzeņi vai sēnes, svaigi, apcepšana	7-8	10-20
Dārzeņi vai gaļa strēmēlītēs Āzijas gaumē	7.5-8.5	15-20
Pannā gatavojami ēdieni, sasaldēti	6-7	6-10
Pankūkas	6-7	Nepārtraukti
Omlete	3.5-4.5	Nepārtraukti
Vēršacis	5-6	3-6

¹ Vairākkārt apgroziet ēdienu.

Fritēšana

Produktus fritējiet pa 150–200 g porcijām 1–2 l eļļas. Gatavojiet ēdienus bez vāka.

Sasaldēti produkti, piemēram, fritēti kartupeļi vai vistas nageti	8-9	-
Kroketes, sasaldētas	7-8	-
Gaļa, piemēram, vista	6-7	-
Zivs, panēta vai alus mīklā	5-6	-
Dārzeņi vai sēnes, panēti vai alus mīklā	5-6	-
Tempuras mīkla		
Mīklas izstrādājumi, piemēram, dažādi virtuļi, augļi alus mīklā	4-5	-

6 Funkcija "PowerBoost"

Ar funkciju "Powerboost" lielu ūdens daudzumu var sakarsēt vēl ātrāk nekā ar 9. sildīšanas līmeni.

Funkcija "Powerboost" ir pieejama tikai sildriņķiem, kuri atzīmēti ar **boost** .

6.1 Funkcijas "Powerboost" ieslēgšana



⚠ BRĪDINĀJUMS – Aizdeģšanās risks!

Ar funkciju "Powerboost" eļļa un taukvielas sakarst ļoti ātri. Pārkarsēta eļļa un taukvielas ātri uzliesmo.

- ▶ Nekad neatstājiet gatavošanas procesu bez uzraudzības.

Prasība: Divriņķu sildriņķiem lietošanai ar funkciju "PowerBoost" jābūt ieslēgtam otram riņķim.

1. Atlasiet sildriņķi.

2. Iestatījumu zonā pieskarieties .
- ✓ Deg indikators .

6.2 Funkcijas "Powerboost" izslēgšana

Ja neizslēdzat funkciju "Powerboost", pēc noteikta laikā tā izslēdzas automātiski. Sildriņķis pārslēdzas atpakaļ uz 9. sildīšanas līmeni.



1. Izvēlieties sildriņķi.
 2. Iestatiet jebkādu pastāvīgās sildīšanas līmeni.
- ✓ Indikators  nodziest.

7 Bērnu drošības funkcija

Ar bērnu drošības funkciju jūs varat novērst to, ka bērni ieslēdz sildvirsmu.

7.1 Bērnu drošības funkcijas ieslēgšana

Prasība: Sildvirsmā ir izslēgta.

1. Ar  ieslēdziet sildvirsmu.
 2. Turiet  nospiestu apm. 4 sekundes.
- ✓ Indikators  mirdz 10 sekundes.
 - ✓ Sildvirsmā ir bloķēta.

7.2 Bērnu drošības funkcijas izslēgšana

- ▶ Turiet taustiņu  nospiestu apm. 4 sekundes.
- ✓ Bloķēšana ir pārtraukta.

7.3 Automātiska bērnu drošības funkcija

Bērnu drošības funkcija tiek ieslēgta automātiski, kad jūs izslēdzat sildvirsmu.

Automātisko bērnu drošības funkciju var aktivizēt pamatiestatījumos. → *Lappuse 24*

8 Laika funkcijas

Šai ierīcei ir dažādas laika funkcijas, ar kurām var iestatīt darbības ilgumu, taimeru vai hronometru.

8.1 Sildīšanas ilgums





Vēlamajam sildriņķim ievada sildīšanas ilgumu. Sildriņķis pēc iestatītā ilguma beigām automātiski izslēdzas. Ilgumu var iestatīt līdz 99 minūtēm.

Ilguma iestatīšana

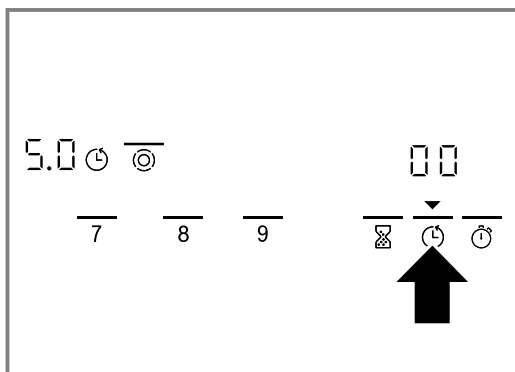
Prasība: Sildriņķis ir izvēlēts un iestatīts.





1. Pieskarieties .

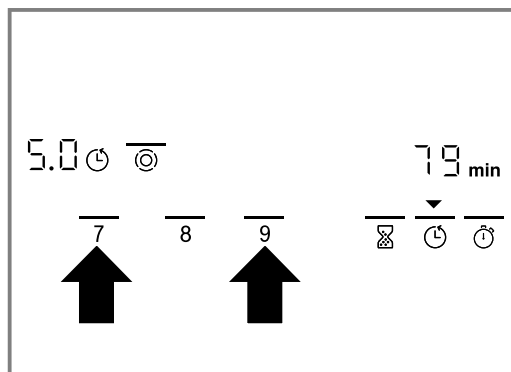

- ✓ Mirdz  virs  un izgaismojas vajadzīgā sildriņķa indikators .
- ✓ Taimera indikatorā mirdz .

2. Nākamo 10 sekunžu laikā iestatījumu zonā iestatiet vajadzīgo ilgumu.



- ✓ Sākas laika skaitīšana. Ja ilgums ir iestatīts vairākiem sildriņķiem, vienmēr ir redzams izvēlētais sildriņķa darbības ilgums.
- ✓ Kad iestatītais ilgums beidzies, sildriņķis izslēdzas. Ir dzirdams signāls, un indikatorā 10 sekundes mirdz . Mirdz  virs  un indikators .

Sildīšanas ilguma mainīšana vai dzēšana

1. Izvēlieties sildriņķi.
2. Pieskarieties .
3. Iestatījumu zonā mainiet ilgumu vai iestatiet uz .

Pastāvīgā signāla izslēgšana

Signālu var izslēgt manuāli.

- ▶ Pieskarieties jebkuram simbolam.
- ✓ Indikatori nodziest, un skaņas signāls apklust.

Automātiskais taimeris

Ar šo funkciju varat iepriekš iestatīt visu sildriņķu laiku. Kad ieslēdz sildriņķi, tas vienmēr darbojas iepriekš iestatīto laiku. Sildriņķis pēc iestatītā laika automātiski izslēdzas.

Automātisko taimeri ieslēdz pamatiestatījumos.

→ *Lappuse 24*





Padoms: Automātiskais taimeris nosaka visu sildriņķu laiku. Atsevišķa sildriņķa laiku var saīsināt vai dzēst.

→ *Lappuse 22*

8.2 Virtuves taimeris

Jūs varat iestatīt laiku līdz 99 minūtēm, pēc kura beigām atskan signāls. Virtuves taimeris darbojas neatkarīgi no visiem citiem iestatījumiem.

Virtuves taimera iestatīšana

1. Pieskarieties .
 - ✓ Izgaismojas  virs .
 - ✓ Taimera indikatorā mirdz .
2. Iestatījumu zonā iestatiet vajadzīgo laiku.
 - ✓ Pēc dažām sekundēm sākas laika atskaite.
 - ✓ Kad laiks ir beidzies, atskan signāls. Taimera indikatorā mirgo .



- ✓ Mirgo  virs .
- ✓ Pēc 10 sekundēm indikators izslēdzas.

8.3 Hronometra funkcija

Hronometra funkcija rāda laiku, kāds pagājis no funkcijas aktivizēšanas brīža.

Hronometra funkcija darbojas tikai tad, ja sildvirsmā ir ieslēgta. Ja sildvirsmā izslēdzas, arī hronometra funkcija tiek izslēgta.

Hronometra funkcijas ieslēgšana

- ▶ Pieskarieties .
- ✓ Taimera indikatorā ir redzams .
- ✓ Sākas laika skaitīšana.
- ✓ Pirmajā minūtē tiek rādītas sekundes, pēc tam minūtes.

Piezīme: Ja papildus hronometra funkcijai ieslēdz citu laika funkciju, iestatījums 10 sekundes ir redzams taimera indikatorā. Pēc tam atkal ir redzama hronometra funkcija.

Hronometra funkcijas izslēgšana

- ▶ Vēlreiz pieskarieties .
- ✓ Taimera indikators nodziest.

9 Automātiska izslēgšana

Ja ilgu laiku nemaināt kāda sildriņķa iestatījumus, aktivizējas automātiskā izslēgšana.

Sildriņķa izslēgšanās laiks ir atkarīgs no iestatītā sildīšanas līmeņa (1–10 stundas).

Sildriņķa sildīšanu izslēdz. Sildriņķu rādījumā pārmaiņus mirgo *FB* un atlikušā siltuma indikators *H/h*.

9.1 Gatavošanas atsākšana pēc automātiskās izslēgšanas

1. Pieskarieties jebkuram skārienlaukam.
 - ✓ Indikators nodziest.
2. Iestatiet vēlreiz.



10 Siltuma saglabāšanas funkcija

Ar siltuma saglabāšanas funkciju var kausēt šokolādi vai sviestu, kā arī uzturēt siltus ēdienu un traukus.

10.1 Siltuma saglabāšanas funkcijas ieslēgšana

1. Izvēlieties sildriņķi.
2. Pieskarieties .
- ✓ Sildīšanas līmeņu indikatorā mirdz *LD*.

10.2 Siltuma saglabāšanas funkcijas izslēgšana



1. Izvēlieties sildriņķi.
2. Pieskarieties .
- ✓ Sildīšanas līmeņu indikatorā mirdz .

11 Tīrīšanas drošība

Tirot vadības paneli laikā, kad sildvirsmā ir ieslēgta, iestatījumi var mainīties. Lai no tā izvairītos, sildvirsmā ir funkcija "Tīrīšanas drošība".

Tīrīšanas drošība neattiecas uz galveno slēdzi. Jebkurā brīdī sildvirsmu var izslēgt.

11.1 Tīrīšanas drošības aktivizēšana

- ▶ Pieskarieties .
- ✓ Atskan signāls.
- ✓ Mirdz indikators  virs .
- ✓ Vadības panelis uz 30 sekundēm ir bloķēts.

12 Enerģijas patēriņa indikators

Ar šo funkciju var skatīt kopējo enerģijas patēriņu no sildvirsmas ieslēgšanas līdz izslēgšanas brīdim. Aptuveni 10 sekundes pēc izslēgšanas redzams patēriņš kilovatstundās, piem., 1,08 kWh.

Indikatora precizitāte ir atkarīga arī no strāvas tīkla jaudas kvalitātes.

Indikatoru var aktivizēt pamatiestatījumos.

→ Lappuse 24

13 Pamatiestatījumi

Iekārtas pamatiestatījumus jūs varat pielāgot savām vajadzībām.

13.1 Pamatiestatījumu pārskats

Šeit ir sniegts pamatiestatījumu un rūpnīcā iestatīto vērtību pārskats.

Indikatora Izvēle

c 1	Automātiska bērnu drošības funkcija 0 – izslēgts ¹ 1 – ieslēgts 2 – manuālā un automātiskā bērnu drošības funkcija ir izslēgta.
c 2	Skaņas signāls 0 – apstiprinājuma un kļūdainas vadības signāli ir izslēgti. Galvenā slēdža signāls paliek ieslēgts. 1 – ieslēgts tikai kļūdainas vadības signāls. 2 – ieslēgts tikai apstiprinājuma signāls. 3 – apstiprinājuma un kļūdainas vadības signāli ir ieslēgti. ¹
c 3	Enerģijas patēriņa indikators Elektrotīkla spriegumu noskaidrojiet elektroapgādes uzņēmumā. 0 – Patēriņa indikators izslēgts. ¹ 1 – Patēriņa indikators, ja tīkla spriegums ir 230 V. 2 – Patēriņa indikators, ja tīkla spriegums ir 400 V. 3 – Patēriņa indikators, ja tīkla spriegums ir 220 V. 4 – Patēriņa indikators, ja tīkla spriegums ir 240 V.
c 5	Automātiskais taimeris 00 – Izslēgts. ¹ 1-99 – Ilgums, pēc kura sildriņķi izslēdzas.
c 6	Taimera beigu signāla ilgums 1 – 10 sekundes. ¹ 2 – 30 sekundes. 3 – 1 minūte.
c 7	Sildelementu ieslēgšana 0 – Izslēgts 1 – Ieslēgts 2 – Pēdējais iestatījums pirms sildriņķa izslēgšanas. ¹
c 0	Rūpnīcas iestatījumu atiestate 0 – izslēgts ¹ 1 – ieslēgts

¹ Rūpnīcas iestatījums

13.2 Pamatiestatījuma maiņa

Prasība: Sildvirsmas ir izslēgtas.

1. Ieslēdziet sildvirsmu.
2. Nākamās 10 sekundes turiet  nospiestu 4 sekundes.

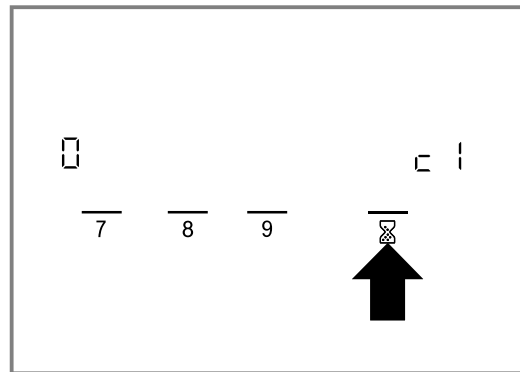

- ✓ Ir redzams c 1.
 - ✓ Sildriņķu indikatorā mirdz 0.
3. Pieskarities  tik ilgi, līdz ir redzams vajadzīgais indikators.
 4. Iestatījumu zonā iestatiet vēlamo vērtību.

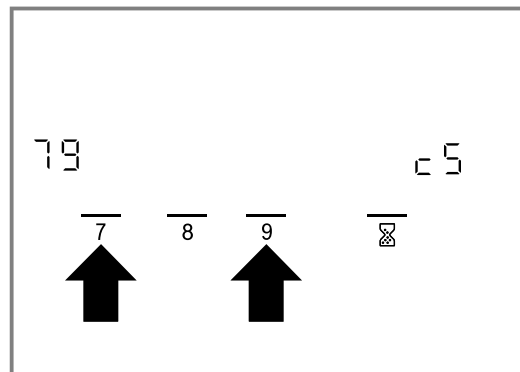

5. Turiet  nospiestu 4 sekundes.
- ✓ Iestatījums ir aktivizēts.

Padoms: Lai aizvērtu pamatiestatījumus, neveicot saglabāšanu, izslēdziet sildvirsmu ar . Ieslēdziet un no jauna iestatiet sildvirsmu.

14 Tīršana un kopšana

Lai iekārta ilgi paliktu darbspējīga, tā ir rūpīgi jātīra un jākopj.

14.1 Tīršanas līdzekļi

Piemērotus tīršanas līdzekļus un stikla skrāpjus var iegādāties klientu servisā, internetveikalā vai tirdzniecības vietās.

UZMANĪBU!

Nepiemēroti tīršanas līdzekļi var bojāt ierīces virsmas.

- ▶ Nelietojiet nepiemērotus tīršanas līdzekļus.

Nepiemēroti tīršanas līdzekļi

- Neatšķaidīts mazgāšanas līdzeklis
- Tīršanas līdzeklis trauku mazgājamai mašīnai
- Abrazīvi tīršanas līdzekļi
- Agresīvi tīršanas līdzekļi, piem., cepeškrāsns tīršanas aerosols vai traipu noņēmējs
- Abrazīvi sūkļi
- Augstspiediena mazgātājs un tvaika strūkļas ierīce

14.2 Stikla keramikas tīršana

Notīriet sildvirsmu katreiz pēc lietošanas, lai gatavošanas atliekas nepiedegtu.

Piezīme: Ņemiet vērā informāciju par nepiemērotiem tīršanas līdzekļiem. → *Lappuse 25*

Prasība: Sildvirsmā ir atdzisusi.

1. Noturīgus netīrumus notīriet ar stikla skrāpi.
2. Tīriet sildvirsmu ar stiklkeramikas tīršanas līdzekli. Ņemiet vērā norādījumus uz tīršanas līdzekļa iepakojuma.

Padoms: Ar īpašu stiklkeramikas tīršanai paredzētu sūkli var sasniegt ļoti labu tīršanas rezultātu.

14.3 Sildvirsmas rāmja tīršana

Notīriet sildvirsmas rāmi katreiz pēc lietošanas, ja uz tā ir netīrumi vai traipi.

Piezīmes

- Ievērojiet informāciju par nepiemērotiem tīršanas līdzekļiem. → *Lappuse 25*
 - Nelietojiet stikla skrāpi.
1. Notīriet sildvirsmas rāmi ar karstu mazgāšanas līdzekļa šķīdumu un mīkstu drānu. Jaunas sūkļveida salvetes pirms lietošanas rūpīgi izmazgājiet.
 2. Nosusiniet ar mīkstu drānu.

15 Traucējumu novēršana

Nelielus ierīces darbības traucējumus varat novērst saņemtiem spēkiem. Pirms sazināšanās ar klientu apkalpošanas centru izlasiet informāciju par darbības traucējumu novēršanu. Tā izvairīsieties no nevajadzīgām izmaksām.

BRĪDINĀJUMS – Traumu risks!

Nepareizi veikts remonts ir bīstams.

- ▶ Iekārtas remontu drīkst veikt tikai apmācīts speciālists.
- ▶ Ja iekārta ir bojāta, sazinieties ar klientu apkalpošanas dienestu.

BRĪDINĀJUMS – Elektrotrieciena risks!

Nepareizi veikts remonts ir bīstams.

- ▶ Iekārtas remontu drīkst veikt tikai attiecīgi apmācīts speciālists.
- ▶ Iekārtas remontam drīkst izmantot tikai oriģinālās rezerves daļas.
- ▶ Ja tiek bojāts šīs iekārtas elektrotīkla pieslēguma vads, apmācītam speciālistam tas ir jānomaina.

BRĪDINĀJUMS – Aizdeģumu risks!

Sildriņķis silst, taču indikators nedarbojas.

- ▶ Izslēdziet drošinātāju sadales skapī.
- ▶ Sazinieties ar klientu apkalpošanas dienestu.

BRĪDINĀJUMS – Aizdeģšanās risks!

Sildvirsmā automātiski izslēdzas, un to vairs nevar lietot. Tā var negaidīti ieslēgties vēlāk.

- ▶ Izslēdziet drošinātāju sadales skapī.
- ▶ Sazinieties ar klientu apkalpošanas dienestu.

15.1 Norādījumi vadības panelī

Traucējums	Cēlonis un problēmu novēršana
Neviens no šiem	Elektroapgādes traucējumi. <ol style="list-style-type: none"> 1. Pārbaudiet iekārtai paredzētos mājas aizsardzības drošinātājus. 2. Izmantojot citas elektroierīces, pārbaudiet, vai elektroapgāde nav pārtraukta.
Visi indikatori mirgo	Vadības panelis ir slapjš vai arī uz tā atrodas priekšmeti. <ul style="list-style-type: none"> ▶ Nosusiniet vadības paneli vai noņemiet priekšmetu.

Traucējums	Cēlonis un problēmu novēršana
$F2$	Gatavošana ilgāku laiku ir notikusi uz vairākiem sildriņķiem ar lielu jaudu. Lai aizsargātu elektronisko sistēmu, sildriņķis tika izslēgts. <ol style="list-style-type: none"> 1. Nedaudz uzgaidiet. 2. Pieskarieties jebkuram skārienlaukam. <ul style="list-style-type: none"> ✓ Ja šis ziņojums vairs netiek parādīts, elektronika ir pietiekami atdzisusi. Varat turpināt gatavošanu.
$F4$	Lai gan tika izslēgts ar $F2$, elektronika turpināja sildīt. Tāpēc visi sildriņķi ir izslēgti. <ol style="list-style-type: none"> 1. Nedaudz uzgaidiet. 2. Pieskarieties jebkuram skārienlaukam. <ul style="list-style-type: none"> ✓ Ja šis ziņojums vairs netiek parādīts, elektronika ir pietiekami atdzisusi. Varat turpināt gatavošanu.
Pārmaiņus mirgo $F5$ un sildīšanas līmenis. Atskan skaņas signāls.	Vadības paneļa tuvumā atrodas karsts katls. Elektroniskā sistēma var pārkarst. <ul style="list-style-type: none"> ▶ Noņemiet katlu. ✓ Pēc īsa brīža indikators nodziest.
$F5$ un skaņas signāls	Vadības paneļa tuvumā atrodas karsts katls. Lai aizsargātu elektronisko sistēmu, sildriņķis tika izslēgts. <ol style="list-style-type: none"> 1. Noņemiet katlu. 2. Nedaudz uzgaidiet. 3. Pieskarieties jebkuram skārienlaukam. <ul style="list-style-type: none"> ✓ Ja šis ziņojums vairs netiek parādīts, elektronika ir pietiekami atdzisusi. Varat turpināt gatavošanu.
$F8$	Sildriņķis pārāk ilgi bijis darba režīmā un ir automātiski izslēdzies. Sildriņķi nekavējoties var atkal ieslēgt.
dE un sildriņķi nesilda	Ir aktivizēts demonstrācijas režīms. <ol style="list-style-type: none"> 1. Uz 30 sekundēm atvienojiet ierīci no elektrotīkla, izslēdzot drošinātāju sadales skapī. 2. Nākamo 3 minūšu laikā pieskarieties jebkuram skārienlaukam.
Displejā redzams ziņojums ar "E", piem., E0111.	Elektronika ir konstatējusi kļūdu. <ol style="list-style-type: none"> 1. Ieslēdziet un izslēdziet iekārtu. 2. Ja ziņojums parādās atkārtoti, sazinieties ar klientu servisu. Piezvanot precīzi nosauciet kļūdas ziņojumu. <p>→ "Tehniskā servisa dienests", Lappuse 26</p>

16 Likvidācija

16.1 Nolietotas iekārtas likvidācija

Likvidējot iekārtas atbilstoši vides noteikumiem, vērtīgas izejvielas var izmantot atkārtoti.

- ▶ Utilizējiet ierīci atbilstoši vides aizsardzības prasībām. Informāciju par aktuāliem likvidācijas jautājumiem var iegūt pie tirgotāja un jūsu novada vai pilsētas pašpārvaldē.



Šī ierīce ir marķēta atbilstoši Eiropas direktīvai 2012/19/ES par elektriskajām un elektroniskajām ierīcēm (waste electrical and electronic equipment – WEEE). Direktīva nosaka veidu, kā ES teritorijā jārealizē nolietoto ierīču nodošana un pārstrāde.

17 Tehniskā servisa dienests

Darbībai nozīmīgas oriģinālās rezerves daļas saskaņā ar attiecīgo ekodizaina regulu varēsiet iegādāties mūsu klientu apkalpošanas centrā vismaz 10 gadus, sākot ar ierīces tirdzniecības uzsākšanas brīdi Eiropas Ekonomikas zonā.

Piezīme: Saskaņā ar ražotāja garantijas noteikumiem tehniskā servisa dienesta izsaukšana ir bez maksas.

Detalizētu informāciju par jūsu valstī spēkā esošo garantijas termiņu un garantijas nosacījumiem varat saņemt klientu apkalpošanas dienestā, tirdzniecības vietā vai mūsu tīmekļa tvietnē.

Sazinoties ar tehniskā servisa dienestu, paziņojiet iekārtas ražojuma numuru (E-Nr.) un izgatavošanas numuru (FD).

Tuvākā tehniskā servisa dienesta kontaktinformācija ir norādīta pievienotajā dienestu sarakstā vai mūsu internetvietnē.

17.1 Ražojuma numurs (E-Nr.) un izgatavošanas numurs (FD)

Ražojuma numuru (E-Nr.) un izgatavošanas numuru (FD) skatiet iekārtas datu plāksnītē.

Datu plāksnīte atrodas:

- ierīces tehniskajā pasē,
- sildvirsmas apakšpusē.

Lai ātri atrastu iekārtas datus un tehniskā servisa dienesta tālruna numuru, varat šos datus pierakstīt.

18 Montāžas pamācība

Montējot ierīci, ņemiet vērā šo informāciju.



18.1 Droša montāža

Veicot ierīces montāžu, ievērojiet šos drošības norādījumus.

- Savienojumu ar elektrotīklu atļauts izveidot tikai profesionālam elektriķim. Nepareizi izveidota savienojuma dēļ garantija zaudē spēku.
- Tikai speciālista veikta montāža saskaņā ar šiem montāžas norādījumiem garantē drošu iekārtas lietošanu. Par bojājumiem, kas radušies nepareizi veiktas iebūves dēļ, atbild uzstādītājs.

18.4 Mēbeles sagatavošana

Darba virsmai ir jābūt taisnai, horizontālai un stabīlai.

- Gan iebūvējamās mēbeles, gan sienas listu karstumizturībai ir jābūt vismaz 90 °C.
- Nišas apdarei 50 mm attālumā no aizmugurējās sienas ir jābūt ugunsdrošai (piemēram, flīzēm, akmens plāksnēm).

18.2 Padziļinātā iebūve

Apakšā neiebūvējiet dzesēšanas ierīces, trauku mazgājamās mašīnas, nevēdināmas cepeškrāsnis un veļasmašīnas.

- Ja tiek iebūvēta cepeškrāsns, darba virsmas biezumam ir jābūt vismaz 20 mm, dažos gadījumos arī vairāk. Ņemiet vērā cepeškrāsns uzstādīšanas pamācībā sniegtās norādes.
- Ievērojiet, lai izvirzītās detaļas, piem., tīkla pieslēguma korpuss vai tīkla pieslēguma vads, neskartos, piem., pie atvilktnes.

18.3 Starppaliktnis

Ja sildvirsmas apakšpusei iespējams pieskarties, jāieņem starppaliktnis.

- Specializētajā veikalā iespējams iegādāties starppaliktni kā piederumu.
- Ja lietojat paša veidotu starppaliktni, minimālajam attālumam līdz iekārtas tīkla pieslēgumam jābūt 10 mm.

- Uz griezumu virsmām uzklājiet karstumizturīgu pārklājumu, lai novērstu, ka darba virsma piebriest mitruma ietekmē.

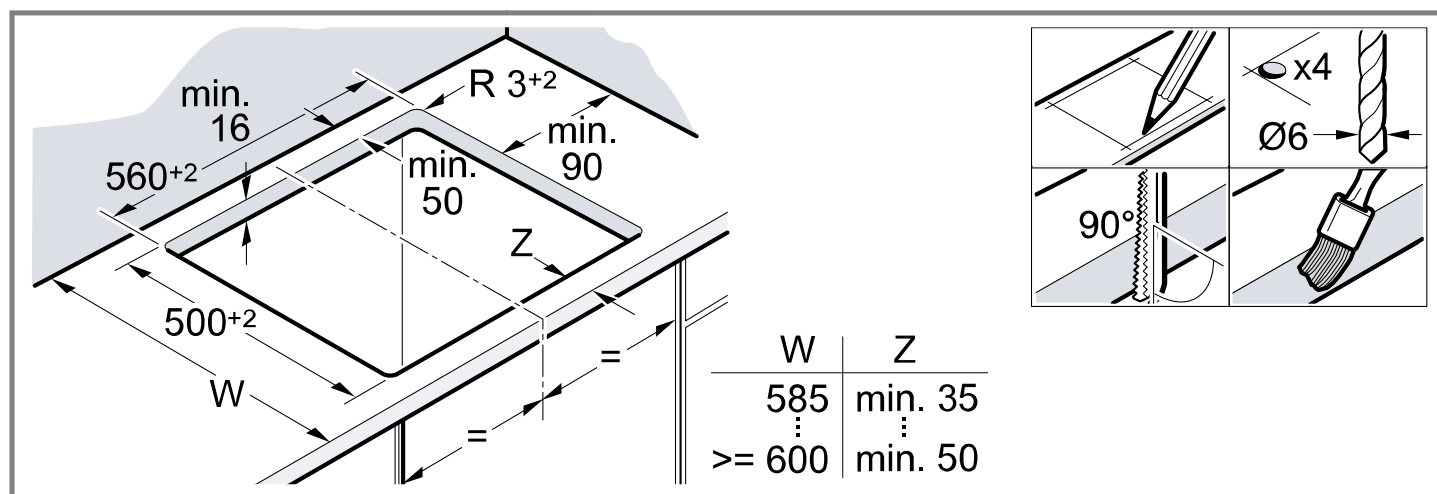

18.5 Stiprinājuma listu montāža

Akmens darba virsmām stiprinājuma līstes pielīmējiet.

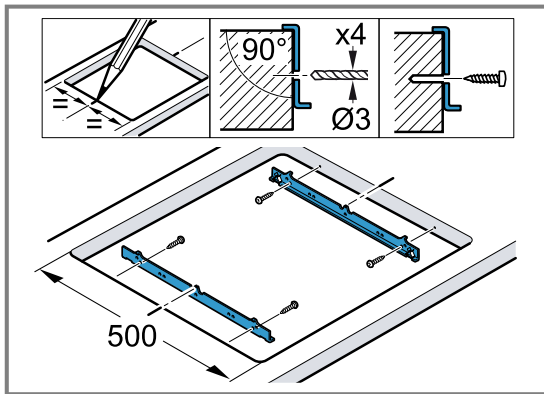

18.8 Sildvirsmas demontāža

1. Atvienojiet iekārtu no strāvas.
2. Izņemiet sildvirsmu, spiežot to no apakšas uz āru.

18.6 Savienojums ar strāvas avotu

Lai pasargātu ierīci, noņemiet putuplasta uzlikas tikai tad, kad tā ir ielikta izgriezumā. Nelieciet ierīci vertikāli uz sāniem.

- Pirms pieslēdzat ierīci, pārbaudiet ēkas elektroinstalāciju.
- Ierīce atbilst I aizsardzības klasei, un to drīkst lietot tikai ar pieslēgtu zemējuma vadu.
- Fiksēti ierīkotajā elektroinstalācijā jāiebūvē fāžu atvienotāji ierīce saskaņā ar elektroiekārtu uzstādīšanas noteikumiem.
- Ja ierīces displejā rādās **U400**, tā ir pieslēgta nepareizi. Atvienojiet ierīci no tīkla un pārbaudiet savienojumu.

Pieslēgums bez iepriekš uzmontēta vada

Pieslēdziet sildvirsmu tikai atbilstīgi pieslēguma shēmai.

- Ja nepieciešams, uzmontējiet komplektācijā iekļautos vara savienojuma tiltiņus.
- Tīkla pieslēguma kabelim ir jābūt H05 VV-F tipa vai augstākas klases kabelim.
- Nepieciešamo vada šķērs griezumu nosakiet atbilstoši strāvas slodzei. Nav pieļaujams šķērs griezumam, kas ir < 1,5 mm².

18.7 Sildvirsmas ievietošana

Neiespiediet pieslēguma vadu, kā arī nevirziet to pāri asām malām.

- Apakšā iebūvētas cepeškrāsns vadus līdz pieslēgīgzdai izvietojiet gar cepeškrāsns aizmugurējiem stūriem.
- Iespiediet sildvirsmu vietā.

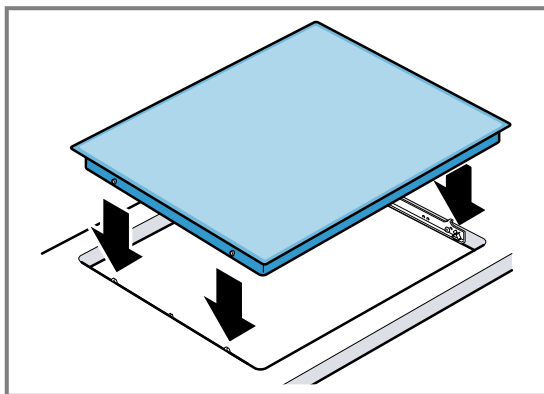

Lisateavet leiade digitaalsest kasutusjuhendist.



Sisukord

KASUTUSJUHEND

1	Ohutus	29
2	Varalise kahju vältimine.....	30
3	Keskkonnakaitse ja säästmine.....	31
4	Tutvumine.....	32
5	Põhimõtteline käsitlemine	33
6	Powerboost-funktsioon	34
7	Lapselukk	35
8	Ajafunktsioonid	35
9	Automaatne väljalülitamine.....	36
10	Soojana hoidmise funktsioon	36
11	Pühkimiskaitse	36
12	Energiatarbe näit.....	37
13	Põhiseadistused	37
14	Puhastamine ja hooldamine.....	38
15	Tõrgete kõrvaldamine.....	38
16	Jäätmekäitlus	39
17	Klienditeenindus	39
18	PAIGALDUSJUHEND	40
18.1	Ohutu paigaldamine.....	40

1 Ohutus

Järgige järgmisi ohutusjuhiseid.

1.1 Üldised juhised

- Lugege juhend hoolikalt läbi.
- Hoidke juhend, toote pass ja tooteinfo alles hilisemaks kasutamiseks või järgmistele omanikele.
- Transpordikahjustuse korral ärge ühendage seadet vooluvõrku.

1.2 Sihtotstarbeline kasutamine

Ilma pistikuta seadmeid võib ühendada ainult väljaõppinud spetsialist. Seadme garantii ei laiene vales ühendamisest tingitud kahjustustele.

Kasutage seadet ainult:

- toitude ja jookide valmistamiseks.
- järelevalve all. Ärge jätke ka lühiajalisi keetmisprotsesse kordagi järelevalveta.
- kodumajapidamises ja kodus keskkonnas suletud ruumides.
- kuni maksimaalse kõrguseni 2000 m merepinnast.

Ärge kasutage seadet:

- välise taimeri või eraldi kaugjuhtimispuldiga. See ei kehti juhul, kui väljalülitamiseks kasutatakse standardiga EN 50615 hõlmatud seadmeid.

1.3 Kasutajate ringi piiramine

Üle 8-aastased lapsed ja piiratud füüsiliste, sensoorsete või mentaalsete võimetega või väheste teadmiste ja/või kogemustega inimesed võivad seadet kasutada tingimusel, et nende üle teostatakse järelevalvet või neile on selgitatud, kuidas seadet ohutult kasutada ning nad mõistavad seadmega seotud ohtusid.

Lapsed ei tohi seadmega mängida.

Lapsed ei tohi seadet puhastada ja hooldada, välja arvatud juhul, kui nad on vanemad kui 15-aastased ja nende üle teostatakse järelevalvet.

Hoidke alla 8-aastased lapsed seadmest ja ühendusjuhtmest eemal.

1.4 Ohutu kasutamine

HOIATUS – Tuleoht!

Õli või rasva kuumutamine keedualal ilma järelevalveta on ohtlik ja võib põhjustada tulekahju.

- ▶ Ärge jätke kuuma õli ja rasva järelevalveta.
- ▶ Ärge kunagi üritage kustutada tuld veega, vaid lülitage seade välja ja summutage leeke nt potikaane või kustutustekiga.

Keeduala läheb väga kuumaks.

- ▶ Ärge kunagi asetage keedualale ega selle vahetusse lähedusse tuleohtlikke esemeid.
- ▶ Ärge jätke keedualadele esemeid.

Seade läheb kuumaks.

- ▶ Ärge mitte kunagi hoidke pliidiplaadi all olevas sahtlis süttivaid esemeid ega aero-soole.

Pliidiplaadi katted võivad põhjustada õnnetusi, nt ülekuumenemise, süttimise või purunevate materjalide tõttu.

- ▶ Ärge kasutage pliidiplaadi katteid.

Toiduained võivad süttida.

- ▶ Keetmise üle tuleb teostada järelevalvet. Lühikest keetmisprotsessi tuleb pidevalt jälgida.

⚠ HOIATUS – Põletusoht!

Kasutamise ajal lähevad seade ja selle puu-
tepinnad kuumaks, väga kuum on ka pliidi-
plaadi raam, kui see on olemas.

- ▶ Olge ettevaatlik, et vältida kütteelementide puudutamist.
- ▶ Alla 8-aastased lapsed peavad jääma seadmest eemale.

Pliidiplaadi kaitsevõre võib põhjustada õn-
netusjuhtumeid.

- ▶ Ärge kunagi kasutage pliidiplaadi kaitsevõ-
ret.

Seade muutub töötades kuumaks.

- ▶ Enne puhastamist laske seadmest jahtuda.

⚠ HOIATUS – Elektrilöögi oht!

Asjatundmatult tehtud parandustööd on ohtli-
kud.

- ▶ Seadet tohivad remontida ainult selleks
koolitatud spetsialistid.
- ▶ Seadme remontimiseks tohib kasutada ai-
nult originaalvaruosi.
- ▶ Kui selle seadme võrgujuhe saab kahjusta-
da, tuleb see koolitatud spetsialistil
asendada.

Kahjustatud seade või kahjustatud võrgujuhe
on ohtlikud.

- ▶ Ärge mitte kunagi käituge kahjustatud
seadet.
- ▶ Kui pealispinnas on praod, tuleb seade väl-
ja lülitada, et vältida elektrilööki. Selleks
ärge lülitage seadet välja mitte põhilülitist,
vaid lülitage elektrikilbis välja kaitse.
- ▶ Võtke ühendust hooldekeskusega.
→ Lk 39

Sissetungiv niiskus võib tekitada elektrilöögi.

- ▶ Ärge kasutage seadme puhastamiseks aur-
puhasteid või survepesureid.

Seadme kuumadel osadel võib elektriseadme
toitejuhtme isolatsioon sulama hakata.

- ▶ Ärge mitte kunagi laske elektriseadme
toitejuhtmel kokku puutuda seadme kuuma-
de osadega.

⚠ HOIATUS – Vigastusoht!

Potid võivad potipõhja ja keeduala vahele sat-
tunud vedeliku tõttu äkitselt üles hüpata.

- ▶ Hoidke keeduala ja potipõhi alati kuivad.

⚠ HOIATUS – Lämbumisoht!

Lapsed võivad pakkematerjalid üle pea tõm-
mata või end sinna sisse kerida ja lämbuda.

- ▶ Hoidke pakkematerjalid lastest eemal.
- ▶ Ärge laske lastel pakkematerjaliga mängi-
da.

Lapsed võivad väikesi osi sisse hingata või al-
la neelata ning seetõttu lämbuda.

- ▶ Hoidke väikesed osad lastest eemal.
- ▶ Ärge laske lastel väikeste osadega mängi-
da.

2 Varalise kahju vältimine

TÄHELEPANU!

Karedad potipõhjad ja pannipõhjad kriimustavad
klaaskeraamikat.

- ▶ Kontrollige nõusid.

Tühjalt keetmine võib kahjustada keedunõusid või
seadet.

- ▶ Ärge mitte kunagi asetage ilma sisuta potte
kuumale keedualale või laske tühjalt keeda.

Valesti paigutatud keedunõu võib põhjustada seadme
ülekuumenemist.

- ▶ Ärge mitte kunagi asetage kuumi panne või potte
juhtelementidele või pliidiplaadi raamile.

Pliidiplaadile kukkuvad kõvad või teravad esemed
võivad pliidiplaati kahjustada.

- ▶ Ärge laske kõvadest ja teravatest esemetest pliidiplaadi-
le kukkuda.

Mittekuumuskindlad materjalid hakkavad kuumal pliidi-plaadil sulama.

- ▶ Ärge kasutage pliidikaitsefooliumi.
- ▶ Ärge kasutage alumiiniumfooliumi või plastnõusid.

2.1 Sagedasemate kahjude ülevaade

Siin leiate sagedasemad kahjud ja nõuandeid, kuidas saate neid vältida.

Kahju	Põhjus	Abinõu
Plekid	Ülekeenud toit	Eemaldage ülekeenud toit kohe klaasikaabitsa abil.
Plekid	Ebasobivad puhastusvahendid	Kasutage klaaskeraamika jaoks sobivaid puhastusvahendeid.

Kahju	Põhjus	Abinõu
Kriimustused	Sool, suhkur või liiv	Ärge kasutage pliidiplaati tööpinna ega hoiupinnana.
Kriimustused	Karedad poti-põhjad ja pannipõhjad	Kontrollige nõusid.
Värvumine	Ebasobivad puhastusvahendid	Kasutage klaaskeraamika jaoks sobivaid puhastusvahendeid.
Värvumine	Poti kulumine, nt alumiinium	Tõstke potid või pannid nihutamisel üles.
Mikroporaod	Suhkur või suure suhkrusisaldusega road	Eemaldage ülekeenud toit kohe klaasikaabitsa abil.

3 Keskkonnakaitse ja säästmine

3.1 Pakendi käitlemine

Pakkematerjalid on keskkonnaohutud ja taaskasutatavad.

- ▶ Käideldge erinevaid komponente liikide järgi sorteeritult.

3.2 Energia säästmine

Kui järgite neid juhiseid, tarbib teie seade vähem energiat.

Valige poti suurusega sobiv keedutsoon. Asetage keedunõu keskele.

Kasutage nõusid, mille põhja läbimõõt ühtib keeduala läbimõõduga.

Nõuanne: Nõude tootjad näitavad tihti poti ülemist läbimõõtu. See on tihti suurem kui põhja läbimõõt.

- Ebasobivad keedunõud või mittetäielikult kaetud keedutsoonid kulutavad palju energiat.

Sulgege potid sobivate kaantega.

- Kui keedate ilma kaaneta, vajab seade oluliselt rohkem energiat.

Tõstke kaant võimalikult harva.

- Kaane tõstmisel kaob palju energiat.

Kasutage klaaskaant.

- Läbi klaaskaane näete poti sisse ilma kaant tõstmata.

Kasutage siledapõhjalisi potte ja panne.

- Ebatasased põhjad suurendavad energiakulu.

Kasutage toiduainete kogusega sobivat keedunõud.

- Vähese sisuga suur keedunõu vajab ülessoojendamiseks rohkem energiat.

Valmistage toitu vähese veega.

- Mida rohkem vett asub keedunõus, seda rohke vajatakse ülessoojendamiseks energiat.

Lülitage õigeaegselt madalamale võimsusastmele tagasi.

- Liiga kõrge edasikeetmise võimsusastmega raiskate energiat

Kasutage pliidiplaadi jääkkuumust. Pikemate keeduaegade korral lülitage keeduala 5-10 minutit enne keeduaja lõppu välja.

- Kasutamata jääksoojus suurendab energiakulu.

Direktiivi (EL) 66/2014 kohase tooteinfo leiate tarnekomplekti kuuluvast seadme passist ja veebisaidilt seadme lehelt.

4 Tutvumine

Kasutusjuhend kehtib erinevate pliidiplaatide suhtes. Mõõtandmed pliidiplaatide kohta leiate tüüpide ülevaatest → Lk 2.

4.1 Juhtpaneel

Juhtpaneeli abil saate seadistada kõiki seadme funktsioone ning saada teavet seadme käitusoleku kohta.

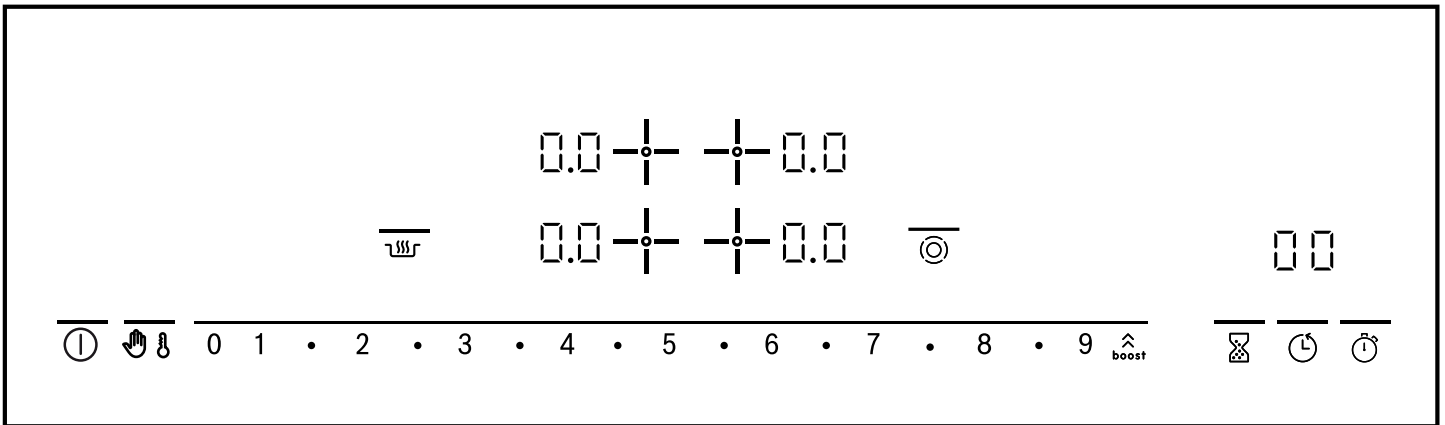

4.2 Näidikud

Näidikud näitavad seadistatud väärtusi ja funktsioone.

Näidik	Nimi
<i>1-9</i>	Võimsusastmed
<i>H / h</i>	Jääkkuumus
<i>b</i>	Powerboost-funktsioon
<i>LD</i>	Soojana hoidmise funktsioon
<i>8 8</i>	Taimer

4.3 Puuteväljad

Puuteväljad on puutetundlikud pinnad. Funktsiooni valimiseks puudutage vastavat välja.

Puuteväli koos valgustulpadega sümbolite kohal

Puuteväli	Nimi
ⓘ	Pealüliti
boost	Powerboost
👉	Lapselukk Pühkimiskaitse
LD	Soojana hoidmise funktsioon
1•2•3...9	Reguleerimisala
⊙	Kuumutusringide sisselülitamine
🕒	Signaalkell
🕒	Taimer
⏸	Stopperi funktsioon

Puuteväli ilma valgustulpadeta sümbolite kohal

Puuteväli	Nimi
+	Keeduala valik

Märkused

- Olenevalt pliidiplaadi töörežiimist süttivad puuteväljad, mida saate aktuaalselt valida, poolheledalt või heledalt. Puutevälja puudutamisel teostatakse vastav funktsioon.
- Aktuaalselt mittevalitavate funktsioonide puuteväljad ei põle.
- Aktuaalselt valitud keedualade seadistused põlevad heledalt.
- Hoidke juhtpaneel alati kuiv. Niiskus mõjutab selle toimivust.
- Ärge tõmmake potte näidikute ja puuteväljade lähedusse. Elektroonika võib üle kuumeneda.

4.4 Keedualad

Siin leiate ülevaate keedualade erinevate lisaringidest. Sisselülitamiste aktiveerimisel vastavad näidud põlevad.

Keeduala sisselülitamisel lülitub see sisse viimati seadistatud suurus.

Keeduala	Nimi	Sisselülitamine ja väljalülitamine
○	Üheringiline keeduala	Valige keeduala.
⊙	Kaheringiline keeduala	Valige keeduala. Puudutage ⊙.
⊖	Ovaalselt laienev keeduala	Valige keeduala. Puudutage ⊙.

Keeduala	Nimi	Sisselülitamine ja väljalülitamine
☉	Kaheringiline keeduala koos ovaalsooniga	Valige keeduala. <ul style="list-style-type: none"> ▪ Puudutage ☉. Teine kuumutusring lülitatakse sisse. <ul style="list-style-type: none"> ▪ Puudutage uuesti ☉. Ovaalsoon lülitatakse sisse.

Märkused

- Keeduala hõõguval alal olevad tumedad piirkonnad on tehniliselt tingitud. Nendel ei ole mõju keeduala funktsioonile.
- Keeduala reguleerib temperatuuri kuumutuse sisse- ja väljalülitamisega. Kuumutus võib sisse ja välja lülitada ka kõrgeimal võimsusel.

- Mitmeringilistel keedualadel võivad keeduala soojendused ja sisselülitavad piirkonnad erinevatel aegadel sisse ja välja lülitada.

Põhjused:

- Tundlike komponente kaitstakse ülekuumemise eest.
- Seadet kaitstakse elektrilise ülekoormuse eest.
- Saavutatakse parem keedutulemus.

4.5 Jääkuumuse näit

Pliidiplaadil on iga keeduala jaoks kaheastmeline jääkuumuse näit. Seni kuni jääkuumuse näit põleb, ärge puudutage keeduala.

Näit	Tähendus
H	Keeduala on nii kuum, et te saate väikesi roogi soojas hoida või glasuure sulatada.
h	Keeduala on kuum.

5 Põhimõtteline käsitsemine

5.1 Keeduala sisselülitamine või väljalülitamine

Pliidiplaadi lülitate sisse ja välja pealülitiga. Kui te lülitate seadme esimese 4 sekundi jooksul pärast väljalülitamist uuesti sisse, hakkab pliidiplaat tööle endiste seadistustega.

5.2 Pliidiplaadi sisselülitamine

- ▶ Puudutage ①.
- ✓ Valgustulp sümboli ① kohal põleb.
- ✓ Näidikud sensorlülitel ja võimsusastmete näidud ☐ põlevad.
- ✓ Pliidiplaat on töövalmis.

5.3 Pliidiplaadi väljalülitamine

Kui kõik keedualad on olnud mõnda aega (10-60 sekundit) välja lülitatud, lülitub pliidiplaat automaatselt välja.

- ▶ Puudutage ①.
- ✓ Valgustulp sümboli ① kohal kustub.
- ✓ Näidud kustuvad.
- ✓ Kõik keedualad on välja lülitatud.
- ✓ Jääkuumuse näit põleb edasi, kuni keedualad on piisavalt jahtunud.

5.4 Keedualade seadistamine

Keeduala seadistamiseks peab see olema välja valitud.

Võimsusaste

1	madalaim võimsus
9	kõrgeim võimsus
.5	Igal võimsusastmel on vaheaste nt 4.5 .

5.5 Võimsusastmete seadistamine

Nõue: Pliidiplaat on sisse lülitatud.

1. Valige + abil keeduala.
- ✓ Võimsusastme näidikul põleb ☐ heledalt.
2. Seadistage reguleerimisalas võimsusaste.

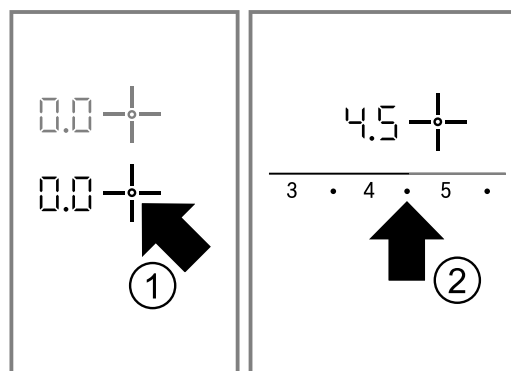

- ✓ Keeduala on sisse lülitatud.

5.6 Võimsusastmete muutmise

1. Valige + abil keeduala.
2. Seadistage reguleerimisalas võimsusaste.

5.7 Keeduala väljalülitamine

Kui te olete lülitanud pliidiplaadi välja, ilmub umbes 10 sekundi pärast jääkuumuse näit.

1. Valige + abil keeduala.
2. Seadistage reguleerimisalal 0.

5.8 Seadistuste soovitusel keetmiseks

Siin saate ülevaate erinevatest roogadest koos sobivate võimsusastmetega.

Valmistusajad varieeruvad olenevalt toitude liigist, kaalust, paksusest ja kvaliteedist. Edasikeetmise võimsusaste on kasutatavast keedunõust.

Valmistusjuhised

- Keemaajamiseks kasutage võimsusastet 9.
- Paksemaid roogi segage aegajalt.
- Toiduained, mida eelpraetakse teravalt või millel tuleb praadimise ajal välja palju vedelikku, eelpraadige väikestes portsjonites.
- Nõuandeid energiasäästlikuks keetmiseks. → Lk 31

Sulatamine

Roog	Edasi- tmise võimsus- aste	Edasi- tmise kestus minutites
Šokolaad, glasuur	1-1.5	-
Või, mesi, želatiin	1-2	-

Soojendamine või soojana hoidmine

Ühepajatoit, nt läätsesupp	1-2	-
Piim ¹	1.5-2.5	-
Vorstikesed vees ¹	3-4	-

¹ Valmistage rooga ilma kaaneta.

Sulatamine ja soojendamine

Spinat, sügavkülmutatud	2.5-3.5	10-20
Guljašš, sügavkülmutatud	2.5-3.5	20-30

Hüüvitamine või paisutamine

Kneedlid, klimbid ^{1,2}	4.5-5.5	20-30
Kala ^{1,2}	4-5	10-15
Valge kaste, nt bešamelkaste	1-2	3-6
Vahustatud kastmed, nt Béarnaise kaste või hollandi kaste	3-4	8-12

¹ Ajage vesi suletud kaanega keema.

² Keetke rooga ilma kaaneta edasi.

Keetmine, aurutamine või hautamine

Kahekordse veekogusega riis	2-3	15-30
Riisipuder	1.5-2.5	35-45
Koorega keedukartulid	4-5	25-30
Kooritud keedukartulid	4-5	15-25
Tainatooted, nuudlid ^{1,2}	6-7	6-10
Ühepajatoit, supp	3.5-4.5	15-60
Köögivilj, värsked	2.5-3.5	10-20
Köögivilj, sügavkülmutatud	3.5-4.5	10-20
Toit kiirkeedupotis	4-5	-

¹ Ajage vesi suletud kaanega keema.

² Keetke rooga ilma kaaneta edasi.

Moorimine

Rulaadid	4-5	50-60
Pajapraad	4-5	60-100
guljašš	2.5-3.5	50-60

Praadimine vähese õliga

Roogade praadimine ilma kaaneta.

Šnitsel, naturaalne või paneeritud	6-7	6-10
Šnitsel, sügavkülmutatud	6-7	8-12
Karbonaad, naturaalne või paneeritud ¹	6-7	8-12
Lihalõik, 3 cm paksune	7-8	8-12
Frikadell, 3 cm paksune ¹	4.5-5.5	30-40
Pihv, 2 cm paksune ¹	6-7	10-20
Linnufilee, 2 cm paksune ¹	5-6	10-20
Linnufilee, sügavkülmutatud ¹	5-6	10-30
Kala või kalafilee, naturaalne	5-6	8-20
Kala või kalafilee, paneeritud	6-7	8-20
Kala või kalafilee, paneeritud ja sügavkülmutatud, nt kalapulgad	6-7	8-12
Krabid, krevetid	7-8	4-10
Värsked köögiviljad või seemned, passeerimine	7-8	10-20
Köögivilj või liha ribadena aasia moodi	7.5-8.5	15-20
Panniroad, sügavkülmutatud	6-7	6-10
Pannkoogid	6-7	üksteise järel
Omlett	3.5-4.5	üksteise järel
Härjasilmad	5-6	3-6

¹ Keerake rooga mitu korda.

Frittimine

Toiduainete portsjonhaaval frittimine 150–200 g portsjoni kohta 1-2 l õlis. Roogade valmistamine ilma kaaneta.

Sügavkülmutatud tooted, nt friikartulid või kananagitsad	8-9	-
Kroketid, sügavkülmutatud	7-8	-
Liha, nt kana	6-7	-
Kala, paneeritud või õlletainas	5-6	-
Köögivilj või seemned, paneeritud või õlletainas	5-6	-
Tempura		
Väikesed küpsetised, nt Berliini pannkoogid, puuvilj õlletainas	4-5	-

6 Powerboost-funktsioon

Powerboost-funktsiooniga saate te suuremaid koguseid vett kuumutada veel kiiremini kui võimsusastmega 9. Powerboost-funktsioon on kasutatav ainult neil keedualadel, mis on tähistatud **boost** abil.

6.1 Powerboost-funktsiooni sisselülitamine

⚠ HOIATUS – Tuleoht!

Õlid ja rasvad soojenevad Powerboost-funktsiooniga kiiresti. Ülekuumenenud õlid ja rasvad süttivad kiiresti.

- ▶ Ärge jätke keetmist mitte kunagi ilma järelevalveta.

Nõue: Kaheringilistel keedualadel peab Powerboost-funktsiooni kasutamiseks olema teine kuumutusring sisse lülitatud.

1. Valige keeduala.

2. Toksake reguleerimisalal .

- ✓ Näit  põleb.

6.2 Powerboost-funktsiooni väljalülitamine

Kui te ei lülita Powerboost-funktsiooni välja, lülitatakse see teatud kindla aja pärast automaatselt välja. Keeduala lülitub tagasi võimsusastmele 9.



1. Valige keeduala.
 2. Seadistage suvaline edasikeetmise võimsusaste.
- ✓ Näit  kustub.

7 Lapselukk

Lapselukk ei lase lastel pliidiplaati sisse lülitada.

7.1 Lapseluku sisselülitamine

Nõue: Pliidiplaat on välja lülitatud.

1. Lülitage pliidiplaat  abil sisse.
 2. Hoidke  umbes 4 sekundit vajutatult.
- ✓ Näit  põleb 10 sekundit.
 - ✓ Pliidiplaat on lukustatud.

7.2 Lapseluku väljalülitamine

- ▶ Hoidke  umbes 4 sekundit vajutatult.
- ✓ Lukustus on tühistatud.

7.3 Automaatne lapselukk

Selle funktsiooniga lülitatakse lapselukk pliidiplaadi väljalülitamisel automaatselt sisse.

Automaatse lapseluku saate aktiveerida Põhiseadistustes. → Lk 37

8 Ajafunktsioonid

Teie seade on varustatud erinevate ajafunktsioonidega, mille abi saate seadistada kestust, signaalkella või stopperit.

8.1 Kestus



Sisestage soovitud keeduala jaoks kestus. Keeduala lülitub pärast kestuse möödumist automaatselt välja. Kestuseks saate seada kuni 99 minutit.

Kestuse seadistamine

Nõue: Keeduala on välja valitud ja seadistatud.

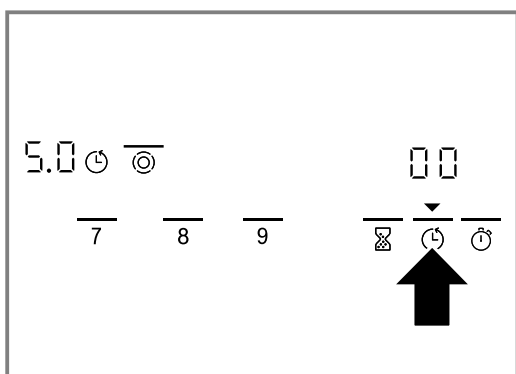

1. Puudutage .



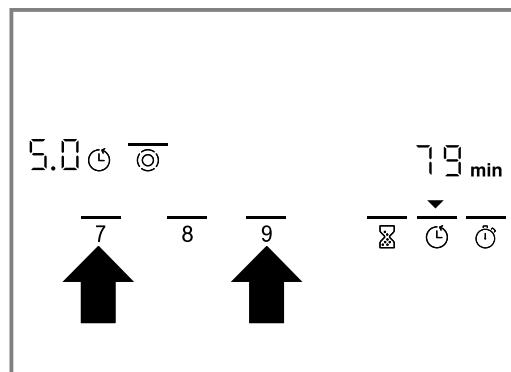

- ✓  kohal ja soovitud keedukoha näit  põlevad heledalt.
- ✓ Taimer näidikul põleb .

2. Järgmise 10 sekundi jooksul seadistage reguleerimisalal soovitud kestus.



- ✓ Kestus hakkab jooksma. Kui te olete seadistanud kestuse mitme keeduala jaoks, siis kuvatakse valitud keeduala kestus.
- ✓ Kui aeg on möödunud, lülitub keeduala välja. Kõlab helisignaali ja näidikul vilgub 10 sekundit .  kohal ja näit  vilguvad.

Kestuse muutmine või kustutamine

1. Valige keeduala.
2. Puudutage .
3. Muutke reguleerimisalal kestust või seadke see .

Püsisignaali väljalülitamine

Signaali saate käsitsi välja lülitada.

- ▶ Puudutage suvalist sümbolit.
- ✓ Näidud kustuvad ja helisignaali vaikib.

Automaatne taimer

Selle funktsiooniga saate välja reguleerida kestuse kõikide keedualade jaoks. Pärast iga keeduala sisselülitamist hakkab eelvalitud aeg jooksuma. Keeduala lülitub pärast kestuse lõppemist automaatselt välja.





Automaatse taimeri lülitate sisse Põhiseadistustes.
→ Lk 37



Nõuanne: Automaatne taimer kehtib kõigile keedualadele. Üksiku keeduala jaoks saate kestust vähendada või selle kustutada. → Lk 35

8.2 Signaalkell

Te saate määrata aja kuni 99 minutit, pärast mille möödumist kõlab signaal. Kõõgikell on sõltumatu kõikidest teistest seadistustest.

Signaalkella seadistamine

1. Puudutage .
 - ✓   kohal põleb heledalt.
 - ✓ Taimeri näidikul põleb .
2. Seadistage reguleerimisalal soovitud aeg.
 - ✓ Mõne sekundi pärast hakkab aeg jooksuma.
 - ✓ Kui aeg on möödunud, kõlab signaal. Taimeri näidikul vilgub .



- ✓  sümboli  kohal vilgub.
- ✓ 10 sekundi pärast lülitub näit välja.

8.3 Stopperi funktsioon

Stopperi funktsioon näitab funktsiooni aktiveerimisest möödunud aega.

Stopperi funktsioon töötab ainult siis, kui pliidiplaat on sisse lülitatud. Kui pliidiplaat lülitub välja, siis lülitatakse ka stopperi funktsioon koos sellega välja.

Stopperi funktsiooni sisselülitamine

- ▶ Puudutage .
- ✓ Taimeri näidikule ilmub .
- ✓ Ajavõtt algab.
- ✓ Esimese minuti jooksul kuvatakse sekundid, seejärel minutid.

Märkus: Kui te lülitate lisaks stopperi funktsioonile täiendavalt sisse mõne teise ajafunktsiooni, ilmub see seadistus 10 sekundiks taimeri näidikule. Seejärel kuvatakse jälle stopperi funktsioon.

Stopperi funktsiooni väljalülitamine

- ▶ Puudutage uuesti .
- ✓ Taimeri näit kustub.

9 Automaatne väljalülitumine

Kui te keeduala seadistusi pikka aega ei muuda, muutub automaatne väljalülitus aktiivseks. Keeduala väljalülitumise aeg sõltub seadistatud võimsusastmest (1 kuni 10 tundi). Keeduala kuumutamine lülitatakse välja. Keeduala näidikul vilguvad vaheldumisi *F B* ja jääkkuumuse näit *H/h*.

9.1 Edasikeetmine pärast automaatset väljalülitumist

1. Puudutage mis tahes puutevälja.
 - ✓ Näit kustub.
2. Seadistage uuesti.

10 Soojana hoidmise funktsioon

Soojas hoidmise funktsiooniga saate sulatada šokolaadi või võid ning hoida toitunud või nõusid soojas.

10.1 Soojana hoidmise funktsiooni sisselülitamine

1. Valige keeduala.
2. Puudutage .
- ✓ Võimsusastme näidikul põleb *LD*.



10.2 Soojana hoidmise funktsiooni väljalülitamine

1. Valige keeduala.
2. Puudutage .
- ✓ Võimsusastme näidikul põleb *D*.

11 Pühkimiskaitse

Sisselülitatud pliidiplaadi juhtpaneeli pühkimisel võivad seadistused muutuda. Selle vältimiseks on te pliidiplaadil pühkimiskaitse funktsioon. Pühkimiskaitse ei laiene pealülitile. Pliidiplaadi saate te alati välja lülitada.

11.1 Pühkimiskaitse aktiveerimine

- ▶ Puudutage .
- ✓ Kõlab helisignaal.
- ✓ Näit   kohal põleb.
- ✓ Juhtpaneel on 30 sekundiks lukustatud.

12 Energiatarbe näit

Funktsioon näitab kogu energiakulu pliidiplaadi sisselülitamise ja väljalülitamise vahel.

Pärast väljalülitamist kuvatakse 10 sekundiks tarbitud elektrienergia kilovatt-tundides, nt 1,08 kWh.

Näidu täpsus sõltub muu hulgas vooluvõrgu pingest ja kvaliteedist.

Näidu saate aktiveerida Põhiseadistustes. → Lk 37

13 Põhiseadistused

Põhiseadistusi võite muuta vastavalt enda vajadustele.

13.1 Põhiseadistuste ülevaade

Siit saate põhiseadistuste ja tehase poolt eelseadistatud väärtused.

Näit	Valik
c 1	Automaatne lapselukk □ – Välja lülitatud ¹ I – Sisse lülitatud 2 – Manuaalne ja automaatne lapselukk on välja lülitatud.
c 2	Helisignaal □ – Kinnitussignaal ja vale käsitsuse signaal on välja lülitatud. Pealüliti signaal jääb sisselülitatuks. I – Ainult vale käsitsuse signaal on sisse lülitatud. 2 – Ainult kinnitussignaal on sisse lülitatud. 3 – Kinnitussignaal ja vale käsitsuse signaal on sisse lülitatud. ¹
c 3	Energitarbe näit Võrgupinge küsige oma energiavarustusettevõtet. □ – Kulunäit on välja lülitatud. ¹ I – Kulunäit võrgupingega 230 V. 2 – Kulunäit võrgupingega 400 V. 3 – Kulunäit võrgupingega 220 V. 4 – Kulunäit võrgupingega 240 V.
c 5	Automaatne taimer □□ – Välja lülitatud. ¹ I-99 – Kestus, pärast mida lülituvad keedualad välja.
c 6	Taimeriga aja möödumise signaali kestus I – 10 sekundit. ¹ 2 – 30 sekundit. 3 – 1 minut.
c 7	Küttekehade sisselülitamine □ – Välja lülitatud I – Sisse lülitatud 2 – Viimane seadistus enne keeduala väljalülitamist. ¹
c 8	Lähtestamine tehaseseadistusele □ – Välja lülitatud. ¹ I – Sisse lülitatud.

¹ Tehase seadistus

13.2 Põhiseadistuse muutmise

Nõue: Pliidiplaat on välja lülitatud.

- Lülitage pliidiplaat sisse.
- Hoidke järgmise 10 sekundi jooksul  4 sekundit vajutatult.

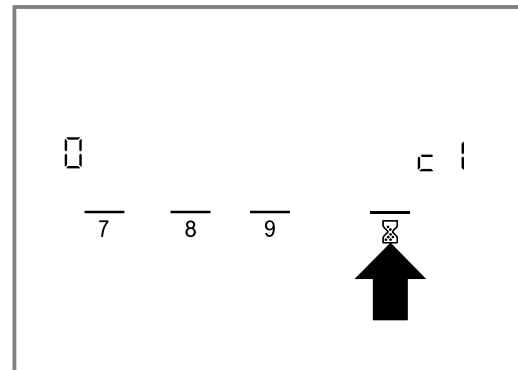

- ✓ Ilmub c 1.
 - ✓ Keeduala näidikul põleb □.
- Puudutage  seni, kuni ilmub soovitud näit.
 - Reguleerimisalal reguleerige välja soovitud väärtus.

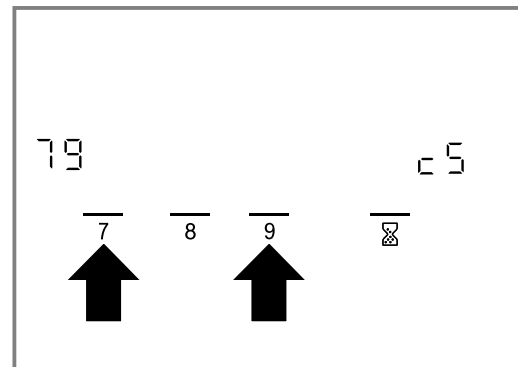

- Hoidke  4 sekundit vajutatult.
- ✓ Seadistus on aktiveeritud.

Nõuanne: Põhiseadistustest ilma salvestamata lahkumiseks lülitage pliidiplaat  abil välja. Lülitage pliidiplaat uuesti sisse ja seadistage uuesti.

14 Puhastamine ja hooldamine

Selleks, et teie seade jääks pikaks ajaks töökorda, puhastage ja hooldage seda hoolikalt.

14.1 Puhastusvahend

Sobivad puhastusvahendid ja klaasikaabitsad leiata klienditeenindusest, veebipoest või kaubandusvõrgust.

TÄHELEPANU!

Ebasobivad puhastusvahendid võivad kahjustada seadme pindu.

- ▶ Ärge mitte kunagi kasutage mittesobivaid puhastusvahendeid.

Ebasobivad puhastusvahendid

- Lahjendamata loputusvahend
- Nõudepesumasina jaoks ettenähtud puhastusvahend
- Kuumimisvahendid
- Agressiivsed puhastusvahendid nt ahjupuhastuserosool või plekieemaldusvahend
- Kriipivad käsnad
- Survepesur ja aurpuhasti

14.2 Klaaskeraamika puhastamine

Puhastage pliidiplaati iga kord pärast kasutamist, et toidujäägid ei kõrbeks sisse.

Märkus: Pöörake tähelepanu ebasobivate puhastusvahendite kohta esitatud teabele. → Lk 38

Nõue: Pliidiplaat on jahtunud.

1. Tugev mustus eemaldage klaasist kaabitsaga.
2. Puhastage pliidiplaati klaaskeraamiliste pindade jaoks ette nähtud puhastusvahendiga. Järgige puhastusvahendi pakendil toodud puhastusjuhiseid.

Nõuanne: Hea puhastustulemuse saavutab ka klaaskeraamiliste pindade jaoks ette nähtud spetsiaalkäsna kasutades.

14.3 Pliidiplaadi raami puhastamine

Puhastage pliidiplaadi raami pärast kasutamist, kui sellel on mustust või plekke.

Märkused

- Jälgige teavet ebasobivate puhastusvahendite kohta. → Lk 38
 - Ärge kasutage klaasikaabitsat.
1. Puhastage pliidiplaadi raami sooja pesuvahendilahuse ja pehme lapiga. Peske uued pesulapid enne kasutamist põhjalikult läbi.
 2. Kuivatage pehme lapiga.

15 Tõrgete kõrvaldamine

Väiksemaid tõrkeid oma seadmel saate ise kõrvaldada. Enne hooldekeskusesse pöördumist tutvuge tõrgete kõrvaldamise juhistega. Nii väldite asjatuid kulusid.

⚠ HOIATUS – Vigastusoht!

Asjatundmatult tehtud remondid on ohtlikud.

- ▶ Seadet tohivad parandada ainult koolitatud spetsialistid.
- ▶ Kui seade on defektne, kutsuge klienditeenindus.

⚠ HOIATUS – Elektrilöögi oht!

Asjatundmatult tehtud remondid on ohtlikud.

- ▶ Seadet tohivad remontida ainult selleks koolitatud spetsialistid.
- ▶ Seadme remontimiseks tohib kasutada ainult originaalvaruosi.
- ▶ Kui selle seadme võrgujuhe saab kahjustada, tuleb see koolitatud spetsialistil asendada.

⚠ HOIATUS – Põletusoht!

Keeduala kuumeneb, kuid näidik ei tööta.

- ▶ Lülitage kaitse elektrikilbis välja.
- ▶ Võtke ühendust hooldekeskusega.

⚠ HOIATUS – Tuleoht!

Pliidiplaat lülitub automaatselt välja ja seda ei saa enam käsitseda. Hiljem võib see soovimatult sisse lülituda.

- ▶ Lülitage kaitse elektrikilbis välja.
- ▶ Võtke ühendust hooldekeskusega.

15.1 Viited näiduväljal

Rike	Põhjus ja tõrkeotsing
Puudub	Vooluvarustus on katkenud. <ol style="list-style-type: none">1. Kontrollige seadme kaitset hoone elektrikilbis.2. Kontrollige teiste elektriliste seadmete abil, kas esineb voolukatkestus.
Kõik näidikud vilguvad	Juhtpaneel on märg või selle peal on esemed. <ul style="list-style-type: none">▶ Kuivatage juhtpaneel või eemaldage ese.

Rike	Põhjus ja tõrkeotsing
F2	Mitmed keeduala kasutati üheaegselt suurel võimsusel. Elektroonika kaitseks lülitati keeduala välja. <ol style="list-style-type: none"> Oodake veidi aega. Puudutage mis tahes puutevälja. <ul style="list-style-type: none"> ✓ Kui teadet enam ei kuvata, on elektroonika piisavalt maha jahtunud. Võite keetmist jätkata.
F4	Hoolimata väljalülitumisest F2 tõttu jätkas elektroonika kuumenemist. Seepärast lülitati kõik keedualad välja. <ol style="list-style-type: none"> Oodake veidi aega. Puudutage mis tahes puutevälja. <ul style="list-style-type: none"> ✓ Kui teadet enam ei kuvata, on elektroonika piisavalt maha jahtunud. Võite keetmist jätkata.
F5 ja võimsusaste vilguvad vaheldumisi. Kõlab helisignaali.	Juhtpaneeli piirkonnas on kuum pott. Elektroonika ülekuumenemise oht. <ul style="list-style-type: none"> ▶ Eemaldage pott. ✓ Näit kustub veidi aega pärast seda.
F5 ja helisignaali	Juhtpaneeli piirkonnas on kuum pott. Elektroonika kaitseks lülitati keeduala välja. <ol style="list-style-type: none"> Eemaldage pott. Oodake veidi aega. Puudutage mis tahes puutevälja. <ul style="list-style-type: none"> ✓ Kui teadet enam ei kuvata, on elektroonika piisavalt maha jahtunud. Võite keetmist jätkata.
F8	Keeduala oli liiga kaua töös ja lülitus automaatselt välja. Te võite keeduala kohe uuesti sisse lülitada.
dE ja keedualad ei kuumuta	Demorežiim on aktiveeritud. <ol style="list-style-type: none"> Lahutage seade 30 sekundiks vooluvõrgust, selleks lülitage kaitse elektrikilbis välja. Puudutage järgmise 3 minuti jooksul mis tahes puutevälja.
Näidikule ilmub teade "E", nt E0111.	Elektroonika on tuvastanud rikke. <ol style="list-style-type: none"> Lülitage seade välja ja uuesti sisse. ✓ Kui tõrge oli ühekordne, siis teade kustub. Kui teade ilmub uuesti, siis võtke ühendust klienditeenindusega. Edastage helistamisel täpne veateade. → "Klienditeenindus", Lk 39

16 Jäätmekäitlus

16.1 Kasutatud seadme jäätmekäitlus

Keskkonnasäästliku jäätmekäitlusega saab väärtuslikke tooraineid taaskasutada.

- ▶ Suunake seade keskkonnasäästlikku jäätmekäitluse.
- Teavet nõuetekohaste jäätmekäitlusviiside kohta saate oma müügiesindajalt ning oma valla- või linnavalitsusest.



Käesolev seade on märgistatud vastavalt direktiivile 2012/19/EL elektri- ja elektroonikaseadmete jäätmete kohta.

Direktiiv sätestab elektri- ja elektroonikaseadmete jäätmete tagastamise ja ringlussevõtu raamtingimused Euroopa Liidus.

17 Klienditeenindus

Talitluse seisukohalt olulisi ökodisaini määrusele vastavaid originaalvaruosid saate tellida meie hooldekeskusest vähemalt 10 aasta jooksul alates seadme turulelaskmisest Euroopa Majanduspiirkonnas.

Märkus: Klienditeeninduse kasutamine on tootja garantiitingimuste raames tasuta.

Üksikasjalikku teavet garantiiaja ja -tingimuste kohta oma riigis saate meie hooldekeskusest, oma müügiesindajalt või meie veebilehelt.

Kui võtate ühendust klienditeenindusega, vajate oma seadme tootenumbrit (E-Nr) ja tootmisnumbrit (FD). Klienditeeninduse kontaktandmed leiata lisatud klienditeeninduste loendist või meie veebilehelt.

17.1 Tootenumber (E-Nr) ja tootmisnumber (FD-nr)

Tootenumbri (E-Nr) ja tootmisnumbrit (FD) leiata seadme tüübisildilt.

Andmeplaadi leiate:

- seadme passist;
- pliidiplaadi alumiselt küljelt.

Oma seadme andmete ja klienditeeninduse telefoninumbri kiireks leidmiseks võiksite need andmed üles märkida.

18 Paigaldusjuhend

Seadme paigaldamisel juhinduge sellest infost.



18.1 Ohutu paigaldamine

Seadme paigaldamisel järgige alltoodud ohutusjuhiseid.

- Elektriühendus: lasta teha elektriala asjatundjal. Nõuetevastase ühenduse korral kustub seadmele antud garantii.
- Ainult käesolevale paigaldusjuhendile vastav paigaldus tagab seadme ohutu kasutamise. Valest paigaldusest tekkiva kahju eest kannab vastutust paigaldaja.

18.4 Mööbli ettevalmistamine

Töötasapind peab olema ühetasane, horisontaalne, stabiilne.

- Mööbel, kuhu seade paigaldatakse, ja seinaliistud peavad taluma vähemalt temperatuuri 90 °C.
- Nišš tuleb tagaseinast 50 mm raadiuses vooderdada tulekindla materjaliga (nt keraamilised plaadid, kivi).
- Lõikepinnad tuleb katta kuumuskindla lakiga, et vältida niiskuse sissetungimist ja tööpinna pundumist.

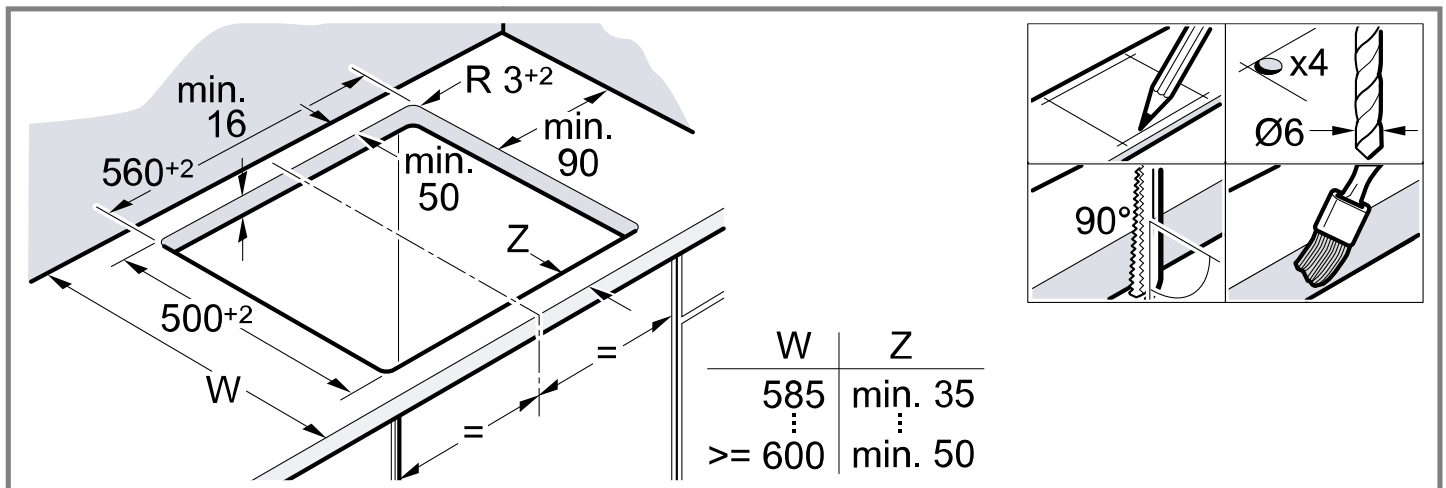

18.5 Kinnitussiinid

Kivist tööpindade puhul liimige külge kinnitussiinid.

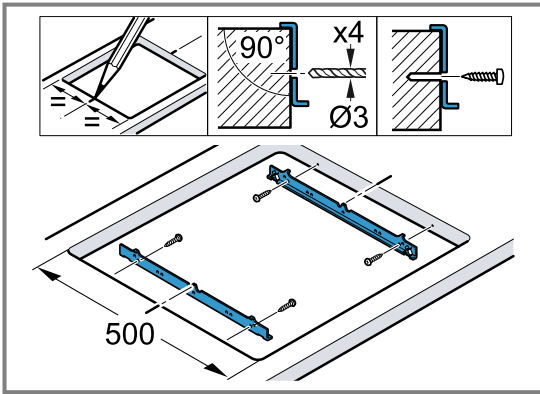

18.6 Ühendamine vooluvõrku

Kaitseks võtke seade stüroopoorist välja alles siis, kui surute selle väljalõikesse. Ärge asetage seadet kunagi maha nii, et see toetub ühele servale.

- Enne elektriühenduse teostamist kontrollige majasist vooluvõrku.
- Seade vastab kaitseklassile I ja seda tohib kasutada vaid koos kaitsejuhiga.
- Elektriinstallatsioonis tuleb ette näha faaside lahutusseade vastavalt kehtivatele eeskirjadele.
- Kui seadme ekraanile ilmub **U400**, siis on seade vooluvõrku valesti ühendatud. Lahutage seade vooluvõrgust, kontrollige ühendust.

Ühendus ilma eelnevalt monteeritud juhtmeta

Ühendage pliidiplaat vastavalt ühendusjoonisele.

- Vajaduse korral monteerige komplekti kuuluvad vasksillad.
- Ühendusjuhe: tüüp H05 VV-F või kõrgem.
- Valige voolutugevusele vastav soone ristlõige. Ristlõike $< 1,5 \text{ mm}^2$ kasutamine ei ole lubatud.

18.7 Pliidiplaadi paigaldamine

Veenduge, et ühenduskaabel ei jää millegi vahele ega puutu kokku esemete teravate servadega.

- Tööpinna alla paigaldatava ahju ühendusjuhe viige ühenduspessa ahju tagant.
- Suruge pliidiplaat kohale.

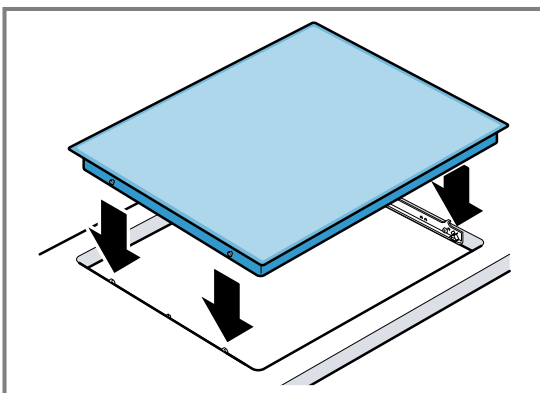

18.8 Pliidiplaadi mahavõtmine

1. Lahutage seade vooluvõrgust.
2. Suruge pliidiplaat alt välja.

Для отримання додаткової інформації зверніться до Цифрового посібника користувача.



Вміст

КЕРІВНИЦТВО З ЕКСПЛУАТАЦІЇ

1	Безпека	42
2	Як запобігти матеріальним збиткам.....	44
3	Охорона довкілля й ощадливе користування.....	44
4	Знайомство.....	46
5	Основні відомості про користування.....	47
6	Функція Powerboost.....	49
7	Блокування від доступу дітей.....	49
8	Функції часу.....	49
9	Автоматичне вимкнення.....	50
10	Функція підтримання страв у гарячому стані.....	51
11	Захист від витирання.....	51
12	Індикатор споживання електроенергії.....	51
13	Основні параметри.....	51
14	Чищення та догляд.....	52
15	Усунення несправностей.....	53
16	Утилізація.....	54
17	Сервісні центри.....	54
18	ІНСТРУКЦІЯ З МОНТАЖУ.....	54
18.1	Безпечний монтаж.....	54

1 Безпека

Дотримуйтеся наступних правил техніки безпеки.

1.1 Загальні вказівки

- Будь ласка, уважно прочитайте цю інструкцію.
- Збережіть інструкції, технічний паспорт й інформацію про прилад для пізнішого користування або для наступного власника приладу.

- Не підключайте прилад, якщо його пошкоджено під час транспортування.

1.2 Використання за призначенням

Право підключати прилад без штекеру дозволяється лише кваліфікованому персоналу, що отримав відповідний дозвіл. Гарантія не поширюється на шкоду, спричинену неправильним монтажем.

Користуйтеся приладом лише за таких умов:

- для приготування страв і напоїв.
- під наглядом. Контролюйте короткочасне приготування без перерви.
- у приватних домогосподарствах і в закритих приміщеннях побутового призначення.
- на висоті щонайбільше 2000 м над рівнем моря.

Не використовуйте прилад:

- із зовнішнім таймером або окремим пультом дистанційного керування. Це не застосовується у разі, якщо не передбачена експлуатація з приладами, які підпадають під дію стандарту EN 50615.

1.3 Обмеження кола користувачів

Діти віком від 8 років, а також особи з обмеженими фізичними, сенсорними або розумовими здібностями чи з браком досвіду та/або знань можуть користуватися цим приладом тільки під наглядом або після отримання вказівок із безпечного користування приладом і після того, як вони усвідомили можливі пов'язані з цим небезпеки.

Дітям заборонено гратися з приладом.

Дітям можна чистити й обслуговувати прилад лише з 15-річного віку й під наглядом дорослих.

Прилад і кабель живлення слід берегти від дітей віком до 8 років.

1.4 Безпечне користування

⚠ УВАГА! – Небезпека пожежі!

Приготування на варильній поверхні з використанням жиру або олії без нагляду може бути небезпечним та спричинити пожежу.

- ▶ Ніколи не залишайте гарячу олію та жир без нагляду.
- ▶ Ніколи не намагайтеся загасити вогонь водою! Вимкніть прилад, а потім накрийте полум'я, наприклад, кришкою або протипожежною ковдрою.

Варильна поверхня сильно нагрівається.

- ▶ У жодному разі не кладіть легкозаймисті предмети на варильну поверхню або безпосередньо поруч від неї.
- ▶ Не зберігайте на варильній поверхні предмети.

Прилад дуже сильно нагрівається.

- ▶ Ніколи не зберігайте займисті предмети або спреї в шухлядах безпосередньо під варильною поверхнею.

Кришки варильних поверхонь — потенційне джерело нещасних випадків, наприклад, унаслідок перегрівання, займання або розтріскування матеріалів.

- ▶ Не накривайте варильну поверхню кришкою.

Харчові продукти можуть загорітись.

- ▶ Стежте за процесом приготування. Потрібно постійно стежити навіть за коротким приготуванням.

⚠ УВАГА! – Небезпека опіків!

Під час використання прилад та його деталі, що виступають, особливо рама варильної панелі (якщо вона є), нагріваються.

- ▶ Слід бути обережним, щоб не торкатися нагрівальних елементів.
- ▶ Маленькі діти, молодше 8 років, не повинні підходити до приладу.

Захисні решітки варильної поверхні можуть спричинити травми.

- ▶ Не використовуйте захисні решітки варильної поверхні.

Під час роботи прилад нагрівається.

- ▶ Перш ніж чистити прилад, дайте йому охолонути.

⚠ УВАГА! – Небезпека ураження електричним струмом!

Ремонтні роботи, виконані неналежним чином, можуть складати небезпеку для користувача.

- ▶ Ремонтувати прилад дозволено тільки фахівцям.
- ▶ Для ремонту приладу дозволяється використовувати лише оригінальні запчастини.
- ▶ У разі пошкодження кабелю живлення цього приладу його мають замінити підготовлені фахівці.

Пошкоджений прилад або пошкоджений мережний кабель — джерело небезпеки.

- ▶ Ніколи не користуйтеся пошкодженим приладом.
- ▶ Якщо на поверхні утворилася тріщина, вимкніть живлення, щоб уникнути можливого ураження електричним струмом. Для цього вимикайте пристрій не головним вимикачем, а через запобіжник у розподільному блоці.
- ▶ Зателефонуйте до сервісного центру.
→ Стор. 54

Рідина, що витекла, може спричинити ураження електричним струмом.

- ▶ Не можна чистити прилад за допомогою парового або високотискового приладу.

На гарячих деталях може розтопитися ізоляція кабелів електроприладів.

- ▶ Стежте, щоб кабелі електроприладів не торкалися гарячих деталей.

⚠ УВАГА! – Небезпека травмування!

Каструля може раптово підскочити на конфорці через наявність рідини між дном каструлі й конфоркою.

- ▶ Пильнуйте, щоб конфорка й дно каструлі завжди були сухими.

⚠ УВАГА! – Небезпека удушення!

Діти можуть натягти пакувальні матеріали собі на голову або загорнутися в них і задихнутися.

- ▶ Бережіть пакувальні матеріали від дітей.
- ▶ Не дозволяйте дітям гратися з пакувальним матеріалом.

Діти можуть удихнути чи проковтнути дрібні деталі й унаслідок цього задихнутися.

- ▶ Бережіть дрібні деталі від дітей.
- ▶ Не дозволяйте дітям гратися з дрібними деталями.

2 Як запобігти матеріальним збиткам

УВАГА!

Шорстке дно каструль і сковорід дряпає склокераміку

► Перевіряйте посуд.

Нагрівання в порожньому стані може пошкодити посуд або прилад.

► У жодному разі не ставте порожні каструлі на гарячу конфорку й не нагрівайте порожній посуд.

Неправильно розташований посуд може спричинити перегрів приладу.

► У жодному разі не ставте гарячі сковорідки або каструлі на елементи управління або раму варильної поверхні.

Падіння на варильну поверхню твердих та/або гострих предметів може спричинити пошкодження.

► Бережіть варильну поверхню від падіння твердих або гострих предметів.

Матеріали, нестійкі до високих температур, плавляться на гарячих конфорках.

► Не застосовуйте захисну фольгу, призначену для плит.

► Не застосовуйте алюмінієву фольгу або пластмасовий посуд.

2.1 Огляд найчастіших пошкоджень

Тут розглянуто найчастіші пошкодження й наведено поради, як їх уникати.

Пошкодження	Можлива причина	Рішення
Плями	Страва збігла під час готування	Відразу ж видаляйте їжу, що потрапила на поверхню плити, за допомогою шкребка для скла.
Плями	Очисні засоби, не придатні для чищення	Застосовуйте лише очисні засоби, призначені для склокераміки.
Потріпани	Сіль, цукор або пісок	Не застосовуйте варильну поверхню як робочу поверхню або полицю для предметів.
Потріпани	Шорстке дно каструль і сковорід	Перевіряйте посуд.
Зміна кольору	Очисні засоби, не придатні для чищення	Застосовуйте лише очисні засоби, призначені для склокераміки.
Зміна кольору	Стирання каструль (наприклад, алюмінієвих)	Пересуваючи каструлі або сковороди, підіймайте їх.
Нагар	Цукор або страви з високим вмістом цукру	Відразу ж видаляйте їжу, що потрапила на поверхню плити, за допомогою шкребка для скла.

3 Охорона довкілля й ощадливе користування

3.1 Утилізація упаковки

Пакувальні матеріали екологічно безпечні і можуть використовуватися повторно.

► Окремі складники потрібно розсортувати й утилізувати роздільно.

3.2 Заощадження енергії

Якщо ви будете виконувати ці вказівки, прилад споживатиме менше електроенергії.

Вибирайте конфорку під розмір каструлі. Ставте посуд по центру.

Використовуйте посуд з діаметром дна, відповідним діаметру конфорки.

Порада: Виробники посуду часто вказують верхній діаметр каструлі. Він нерідко перевищує діаметр дна.

■ Непідходящий посуд або неповне накриття конфорок підвищує споживання енергії.

Накривайте каструлі відповідними кришками.

■ Якщо готуєте без кришки, прилад споживає значно більше енергії.

Знімайте кришку якомога рідше.

■ Коли ви знімаєте кришку, витрачається багато енергії.

Використовуйте скляну кришку.

■ Крізь скляну кришку можна зазирати в каструлю, не відкриваючи її.

Використовуйте каструлі й сковороди з рівним дном.

■ Нерівне дно підвищує енерговитрати.

Використовуйте посуд, що відповідає кількості продуктів.

■ Великий посуд з малим вмістом продуктів потребує більше енергії, щоб нагрітися.

Готуйте з невеликою кількістю води.

■ Що більше води в посуді, то більше енергії потрібно, щоб його нагріти.

Своєчасно перемикайте прилад на нижчий рівень нагрівання.

■ Із зависоким рівнем подальшого нагрівання марно витрачається енергія.

Використовуйте залишкове тепло варильної поверхні. Під час довгого готування вимикайте конфорку вже за 5—10 хвилин до того, як знімете з плити каструлю чи сковорідку.

- Невикористане залишкове тепло підвищує споживання електроенергії.

Інформацію про виріб відповідно до (ЄС) 66/2014 ви знайдете у паспорті приладу, що додається, та в Інтернеті на сторінці виробу вашого приладу.

4 Знайомство

Ця інструкція з експлуатації підходить для різних варильних поверхонь. Розміри варильних поверхонь можна знайти в огляді видів варильних поверхонь.

→ Стор. 2

4.1 Панель управління

За допомогою панелі управління можна налаштовувати функції приладу й одержувати інформацію про його робочий стан.

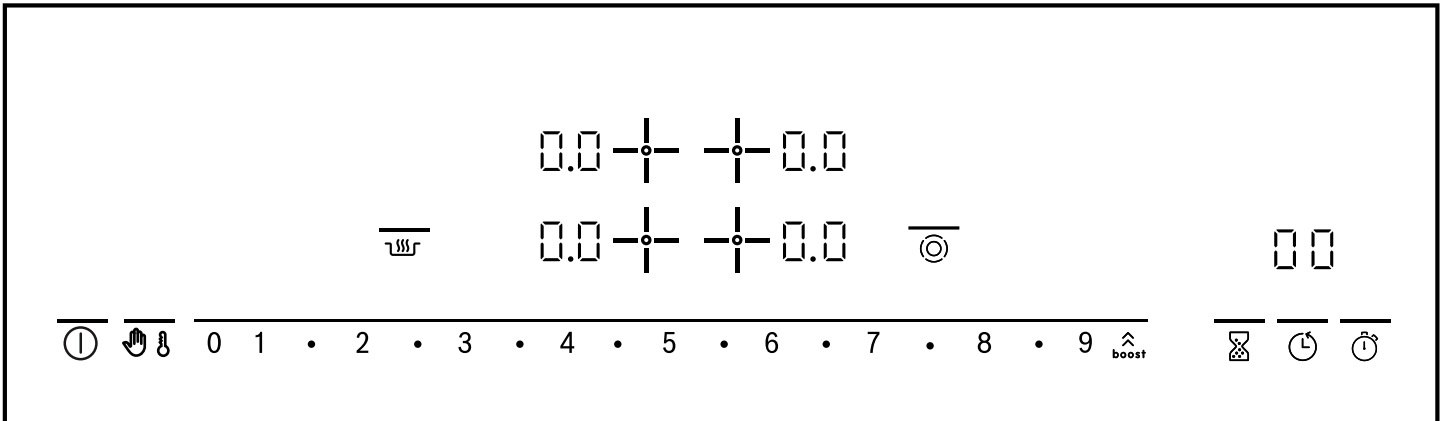

4.2 Індикація

Індикація показує встановлені значення й функції.

Індикація	Назва
$1-9$	Рівні нагрівання
H/h	Залишкове тепло
b	Функція Powerboost
LD	Функція підтримання страв у гарячому стані
88	Таймер

4.3 Сенсорні кнопки

Сенсорні кнопки — поверхні, чутливі до дотику. Щоб вибрати функцію, натисніть відповідну кнопку.

Сенсорні кнопки з індикаторною смужкою над символами

Сенсорна кнопка	Назва
ⓘ	Головний вимикач
\hat{b} boost	Функція Powerboost
👤	Блокування від доступу дітей Захист від витирання
\mathcal{W}	Функція підтримання страв у гарячому стані
$1\cdot2\cdot3\cdot\dots9$	Зона налаштування
⊙	Підключення зон
🕒	Кухонний таймер

Сенсорна кнопка

⏸	Таймер
⌚	Функція секундоміра

Сенсорні кнопки без індикаторної смужки над символами

Сенсорна кнопка

+	Вибір конфорки
---	----------------

Вказівки

- Залежно від робочого стану варильної поверхні сенсорні кнопки, доступні в той чи інший момент, світяться тьмаво або яскраво. Натиснувши ту чи іншу кнопку, ви виконаєте відповідну функцію.
- Сенсорні кнопки, якими зараз не можна скористатися, не світяться.
- Налаштування вибраних конфорок яскраво підсвічуються.
- Панель управління завжди має бути суха. Волога порушує виконання функцій.
- Заборонено ставити каструлі поблизу індикаторів і сенсорних кнопок. Від цього може перегрітися електроніка.

4.4 Конфорки

Тут ви знайдете огляд різних способів перемикання конфорки.

За активного підключення світяться відповідні індикатори.

Коли ви вмикаєте конфорку, вона вмикається з останнім вибраним розміром.

Конфо рка	Назва	Підключення та відключення
○	Одноконтурна конфорка	Виберіть конфорку.
◎	Двоконтурна конфорка	Виберіть конфорку. Натисніть ◎.
CO	Овальна зона розширення	Виберіть конфорку. Натисніть ◎.
CO◎	Двоконтурна конфорка з овальною зоною розширення	Виберіть конфорку. <ul style="list-style-type: none"> ▪ Натисніть ◎. Підключається другий нагрівальний контур. ▪ Знову натисніть ◎. Підключається овальна зона розширення.

Вказівки

- Темні ділянки у зоні свічення конфорки обумовлені технічними причинами. Вони не впливають на функціонування конфорки.
- Конфорка регулює температуру, вмикаючи та вимикаючи нагрівання. Нагрівання може вмикатись і вимикатись навіть на максимальній потужності.

- У випадку багатоконтурних конфорок нагрівання самої конфорки й підключених зон може вмикатись й вимикатись в різний час. Навіщо це потрібно:
 - Чутливі деталі захищаються від перегріву.
 - Прилад захищений від електричних перевантажень.
 - Покращуються результати готування.

4.5 Індикація залишкового тепла

На варильній поверхні для кожної конфорки передбачений двоступеневий індикатор залишкового тепла. Поки світиться індикатор залишкового тепла, не торкайтеся конфорки.

Індикатор	Значення
Н	Конфорка така гаряча, що на ній можна підігрівати малі страви або розтоплювати глазур.
h	Конфорка гаряча.

5 Основні відомості про користування

5.1 Увімкнення або вимкнення конфорки

Варильна поверхня вмикається та вимикається за допомогою головного вимикача. Якщо впродовж перших 4 секунд після вимкнення знову увімкнути прилад, він працюватиме з попередніми параметрами.

5.2 Увімкнення варильної поверхні

- ▶ Натисніть ①.
- ✓ Світиться світлова смужка над ①.
- ✓ Світяться індикація кнопок управління й індикація рівнів нагрівання ②.
- ✓ Варильна поверхня готова до експлуатації.

5.3 Вимкнення варильної поверхні

Якщо всі конфорки вимкнені протягом деякого часу (10–60 секунд), варильна поверхня вимикається автоматично.

- ▶ Торкніться ①.
- ✓ Світлова смужка над ① згасає.
- ✓ Індикатори гаснуть.
- ✓ Усі конфорки вимкнені.
- ✓ Індикатор залишкового тепла буде світитися, доки конфорки не охолонуть достатньою мірою.

5.4 Настроювання конфорок

Щоб можна було настроїти конфорку, вона має бути вибрана.

Рівень на- грівання

1	найнижча потужність
---	---------------------

Рівень на- грівання	
9	найвища потужність
.5	Кожен рівень нагрівання має проміжний рівень (наприклад, 4.5).

5.5 Установлення рівнів нагрівання

Вимога: Варильна поверхня увімкнена.

1. Виберіть конфорку за допомогою +.
- ✓ На індикаторі рівня нагрівання яскраво світиться 0.0.
2. У зоні настроювання встановіть рівень нагрівання.

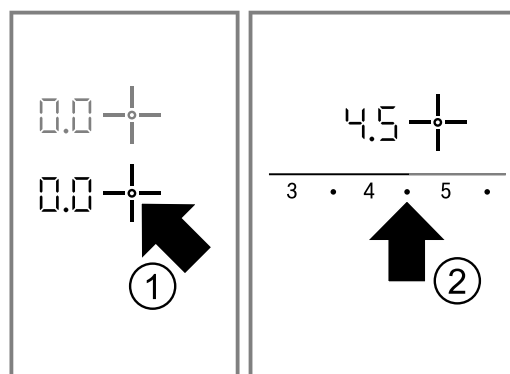

- ✓ Конфорка увімкнена.

5.6 Зміна рівня нагрівання

1. Виберіть конфорку за допомогою +.
2. У зоні настроювання встановіть рівень нагрівання.

5.7 Вимкнення конфорки

Якщо ви вимкнули конфорку, приблизно через 10 секунд з'явиться індикація залишкового тепла.

1. Виберіть конфорку за допомогою \pm .
2. Установіть 0 у зоні настроювання.

5.8 Рекомендації з настроювання для готування

Тут наведено огляд різних страв з відповідними рівнями нагрівання.

Час приготування варіюється залежно від типу, ваги, товщини та якості продуктів. Рівень подальшого нагрівання залежить від використовуваного посуду.

Вказівки з приготування

- Для доведення до кипіння використовуйте рівень нагрівання 9.
- Періодично помішуйте густі страви.
- Продукти, що сильно підсмажуються, або під час смаження яких виділяється багато рідини, обсмажуйте малими порціями.
- Поради з енергоощадного готування. → Стор. 44

Розтоплення

Страва	Рівень подальшого нагрівання	Тривалість подальшого нагрівання у хвили-нах
Шоколад, глазур,	1–1.5	-
Вершкове масло, мед, желатин	1-2	-

Розігрівання або підтримання страв у гарячому стані

Рагу, наприклад, рагу з чечевицею	1-2	-
Молоко ¹	1.5–2.5	-
Сосиски у воді ¹	3-4	-

¹ Готуйте страву без кришки.

Розморожування та розігрівання

Шпинат, глибокого замороження	2.5–3.5	10-20
Гуляш, глибокого замороження	2.5–3.5	20-30

Доведення до готовності або повільне кип'ятіння

Кнедли, галушки ^{1,2}	4.5–5.5	20-30
Риба ^{1,2}	4-5	10-15
Білий соус, наприклад, бешамель	1-2	3-6
Збиті соуси, наприклад беарнський чи голландський	3-4	8-12

¹ Доведіть воду до кипіння в закритій посудині.

² Далі готуйте страву без кришки.

Варіння, приготування на парі або тушкування

Рис з подвійною кількістю води	2-3	15-30
Рис, зварений на молоці	1.5–2.5	35-45
Картопля «в мундирі»	4-5	25-30
Варена картопля	4-5	15-25
Вироби з тіста, макарони ^{1,2}	6-7	6-10
Рагу, суп	3.5–4.5	15-60
Овочі, свіжі	2.5–3.5	10-20
Овочі, глибоке замороження	3.5–4.5	10-20
Страви у скороварці	4-5	-

¹ Доведіть воду до кипіння в закритій посудині.

² Далі готуйте страву без кришки.

Тушкування

Голубці	4-5	50-60
Печеня	4-5	60-100
Гуляш	2.5–3.5	50-60

Смаження на невеликій кількості олії

Смажте страви без кришки.

Шніцелі, паніровані або без панірування	6-7	6-10
Шніцелі, глибокого замороження	6-7	8-12
Котлети, звичайні або паніровані ¹	6-7	8-12
Стейки, 3 см завтовшки	7-8	8-12
Битки, 3 см завтовшки ¹	4.5–5.5	30-40
Гамбургер, 2 см завтовшки ¹	6-7	10-20
Філе птиці, 2 см завтовшки ¹	5-6	10-20
Філе птиці, глибокого замороження ¹	5-6	10-30
Риба або рибне філе, без панірування	5-6	8-20
Риба або рибне філе, паніровані	6-7	8-20
Риба або рибне філе, панірована та глибокого замороження, наприклад, рибні палички	6-7	8-12
Омари, креветки	7-8	4-10
Соте зі свіжих овочів або грибів	7-8	10-20
Овочі або м'ясо, нарізані соломкою по-азіатському	7.5–8.5	15-20
Глибоко заморожені продукти для смаження	6-7	6-10
Млинці	6-7	Без перерви
Омлет	3.5–4.5	Без перерви
Ячня	5-6	3-6

¹ Кілька разів переверніть страву.

Готування у фритюрі

Готуйте продукти у фритюрі порціями по 150–200 г у 1–2 л олії. Готуйте страву без кришки.

Глибокозаморожені продукти, наприклад картопля фрі або паніровані шматочки курки (нагетси)	8-9	-
Крокети, глибокого замороження	7-8	-

М'ясо, наприклад курчати	6-7	-
Риба, панірована або у пивному клярі	5-6	-
Овочі або гриби, паніровані або в пивному клярі Темпура	5-6	-
Дрібне печиво, наприклад оладки або пончики, фрукти в пивному клярі	4-5	-

6 Функція Powerboost

За допомогою функції Powerboost можна нагрівати великі об'єми води ще швидше, ніж на рівні нагрівання 9.

Функція Powerboost доступна тільки для конфорок, що мають позначку **boost** .



6.1 Увімкнення функції Powerboost

⚠ УВАГА! – Небезпека пожежі!

За увімкненої функції Powerboost олії і жири швидко нагріваються. Перегріті олія і жири швидко займаються.

- ▶ Ніколи не залишайте процес готування без нагляду.

Вимога: Якщо йдеться про двоконтурні конфорки, для роботи з функцією Powerboost необхідно підключати другий нагрівальний контур.

1. Виберіть конфорку.
2. Торкніться  у зоні регулювання параметрів.
 - ✓ Вмикається індикація .

6.2 Вимкнення функції Powerboost

Якщо ви не вимикаєте функцію Powerboost, то через певний час вона вимикається автоматично. Конфорка перемикається назад на рівень 9.



1. Виберіть конфорку.
2. Установіть будь-який рівень подальшого нагрівання.
 - ✓ Індикація  згасає.

7 Блокування від доступу дітей

Функція «Блокування від доступу дітей» дозволить запобігти випадковому вмиканню варильної поверхні дітьми.

7.1 Увімкнення блокування від доступу дітей

Вимога: Варильна поверхня вимкнена.

1. Увімкніть варильну поверхню за допомогою символу .
2. Натисніть і приблизно 4 секунди втримуйте .
 - ✓ Індикатор  засвітиться на 10 секунд.
 - ✓ Варильна поверхня заблокована.

7.2 Вимкнення блокування від доступу дітей

- ▶ Натисніть і приблизно 4 секунди втримуйте .
- ✓ Блокування знято.

7.3 Автоматичне блокування від доступу дітей

За допомогою цієї функції автоматично активується функція «Блокування від доступу дітей», коли ви вимикаєте варильну поверхню.

Автоматичне блокування від доступу дітей можна активувати в основних параметрах. → *Стор. 51*

8 Функції часу

Ваш прилад оснащений різними установками таймера, за допомогою яких ви можете встановити тривалість виконання, таймер або секундомір.

8.1 Тривалість

Здайте тривалість роботи бажаної конфорки. Після того як заданий час сплине, конфорка вимкнеться автоматично.





Можна встановлювати тривалість до 99 хвилин.

Установлення тривалості

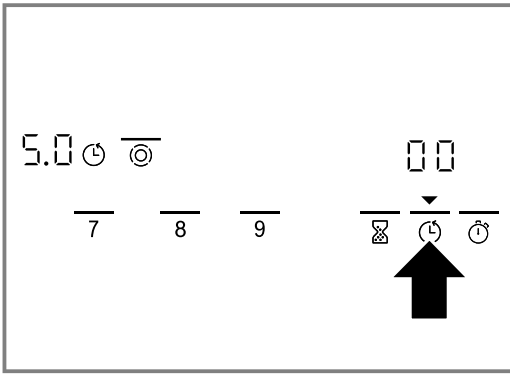



Вимога: Конфорка вибрана й настроєна.

1. Натисніть .

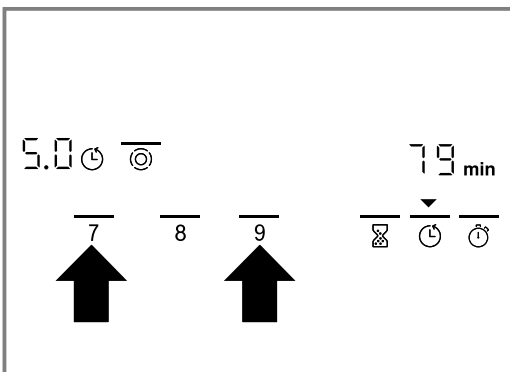



- ✓ Світиться  над , яскраво світиться індикація  бажаної конфорки.
 - ✓ На індикаторі таймера світиться індикація .
2. Протягом наступних 10 секунд установіть у зоні настроювання бажану тривалість.



- ✓ Тривалість відраховується у зворотному порядку. Якщо встановлено тривалість для кількох конфорок, завжди відобразатиметься тривалість для вибраної конфорки.
- ✓ Коли час вийде, конфорка вимкнеться. Ви почуєте сигнал, а на індикаторі 10 секунд блиматиме . Бліматимуть  над  й індикація .

Зміна або скасування тривалості

1. Виберіть конфорку.
2. Натисніть .
3. Змініть тривалість у зоні настроювання або встановіть для неї значення .

Вимкнення сигналу тривалості

Сигнал можна вимкнути вручну.

- ▶ Натисніть будь-який символ.
- ✓ Індикація згасає, а сигнал вимикається.

Автоматичний таймер







За допомогою цієї функції можна задавати час роботи всіх конфорок. Після кожного ввімкнення конфорки починається відлік установленого часу. Після того як заданий час сплине, конфорка вимкнеться автоматично. Автоматичний таймер можна ввімкнути в основних параметрах. → Стор. 51

Порада: Автоматичний таймер стосується всіх конфорок. Для окремої конфорки можна зменшити або видалити тривалість. → Стор. 49

8.2 Кухонний таймер

Можна задати час до 99 хвилин, після якого лунає сигнал. Кухонний таймер не залежить від жодних інших параметрів.



Установлення кухонного таймера

1. Натисніть .
 - ✓ Яскраво світиться  над .
 - ✓ На індикаторі таймера світиться .
2. У зоні настроювання встановіть бажаний час.
 - ✓ За кілька секунд почнеться зворотний відлік часу.
 - ✓ Коли час вийшов, лунає сигнал. На індикаторі таймера блимає .
 - ✓ Блимає  над .
 - ✓ За 10 секунд індикація вимикається.

8.3 Функція секундоміра

Ця функція показує час, що спливає з моменту ввімкнення секундоміра. Функція секундоміра працює тільки в тому випадку, якщо варильну поверхню ввімкнено. Якщо вимикається варильна поверхня, то разом з нею вимикається й функція секундоміра.

Увімкнення функції секундоміра

- ▶ Натисніть .
- ✓ На індикаторі таймера відображається .
- ✓ Почнеться відлік часу.
- ✓ На першій хвилині відображаються секунди, потім хвилини.

Зауваження: Якщо додатково до функції секундоміра ви ввімкнете ще одну часову функцію, то налаштування відображається на індикаторі таймера протягом 10 секунд. Після цього дисплей знову показує функцію секундоміра.

Вимкнення функції секундоміра

- ▶ Знову натисніть .
- ✓ Індикація таймера згасне.

9 Автоматичне вимкнення

Якщо ви довго не змінювали параметрів конфорки, активується автоматичне вимкнення. Коли саме вимикається конфорка, залежить від установленого рівня нагрівання (від 1 до 10 годин). Нагрівання конфорки вимикається. На індикаторі конфорок по черзі блимають індикація *FB* та індикація залишкового тепла *H/h*.

9.1 Дальше готування після автоматичного вимкнення

1. Торкніться будь-якого сенсорного поля.
 - ✓ Індикація згасає.
2. Задайте нові параметри.

10 Функція підтримання страв у гарячому стані

За допомогою функції підтримання страв у гарячому стані можна розтоплювати шоколад або масло, а також не давати стравам або посуду охолонути.

10.1 Увімкнення функції підтримання страв у теплому стані

1. Виберіть конфорку.

2. Натисніть .

- ✓ На індикаторі рівнів нагрівання світиться .

10.2 Вимкнення функції підтримання страв у гарячому стані

1. Виберіть конфорку.

2. Натисніть .

- ✓ На індикаторі рівнів нагрівання світиться .

11 Захист від витирання



Якщо протирати панель управління, коли варильна поверхня увімкнена, можуть змінитися параметри. Щоб уникнути цього, у варильній поверхні передбачено захист від витирання.

На головний вимикач функція захисту від витирання не діє. Варильну поверхню можна вимкнути в будь-який момент.

11.1 Активація захисту від витирання

- ▶ Натисніть .

- ✓ Лунає сигнал.

- ✓ Світиться індикація  над .

- ✓ Панель управління блокується на 30 секунд.

12 Індикатор споживання електроенергії

Ця функція показує загальну витрату електроенергії між увімкненням і вимкненням варильної поверхні. Після вимкнення 10 секунд відображається витрата електроенергії в кіловат-годинах, наприклад 1,08 кВт-год.

Точність індикації зокрема залежить від якості напруги в електромережі.

Активувати індикацію можна в основних параметрах.







→ Стор. 51

13 Основні параметри











Ви можете встановити основні установки вашого приладу відповідно до власних потреб.

13.1 Огляд основних параметрів

Тут наведено огляд основних параметрів і їхніх заводських значень.

Індикація	Вибір
c 1	Автоматичне блокування від доступу дітей  – вимкнено ¹  – увімкнено  – ручне й автоматичне блокування від доступу дітей вимкнені.
c 2	Акустичний сигнал  – сигнал підтвердження й сигнал помилки користувача вимкнені. Сигнал головного вимикача залишається увімкнений.  – увімкнений лише сигнал помилки користувача.  – увімкнений лише сигнал підтвердження.  – увімкнені сигнал підтвердження й сигнал помилки користувача. ¹

¹ Заводська настройка

Індикація	Вибір
c 3	Індикатор споживання електроенергії Щоб дізнатися напругу в мережі, зверніться до місцевого енергопостачального підприємства.  – Індикація енергоспоживання вимкнена. ¹  – Індикація енергоспоживання при напрузі в мережі 230 В.  – Індикація енергоспоживання при напрузі в мережі 400 В.  – Індикація енергоспоживання при напрузі в мережі 220 В.  – Індикація енергоспоживання при напрузі в мережі 240 В.
c 5	Автоматичний таймер  – вимкнено. ¹  – Тривалість, після якої конфорки вимикаються.
c 6	Тривалість сигналу завершення роботи таймера  – 10 секунд. ¹  – 30 секунд.  – 1 хвилина.

¹ Заводська настройка

Індикація	Вибір
c 7	Підключення нагрівальних елементів 0 – Вимкнено 1 – Увімкнено 2 – Останнє значення, установлене перед вимкненням конфорки. ¹
c 0	Відновлення заводської конфігурації 0 – вимкнено ¹ 1 – увімкнено

¹ Заводська настройка

13.2 Зміна основних параметрів

Вимога: Варильна поверхня вимкнена.

1. Увімкніть варильну поверхню.
2. Протягом наступних 10 секунд торкніться символу 8 і втримуйте його 4 секунди.

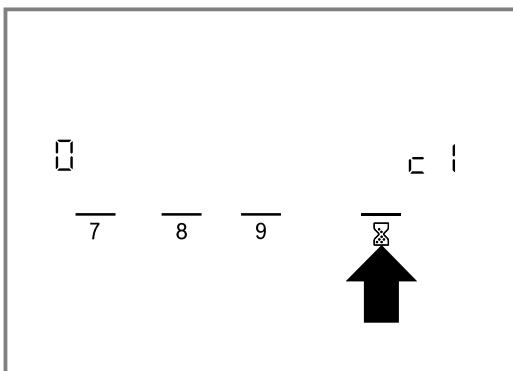

- ✓ З'являється c 1.
- ✓ На індикаторі конфорок світиться 0.

3. Натискайте 8, доки не з'явиться бажаний параметр.
4. У зоні налаштування встановіть бажане значення.

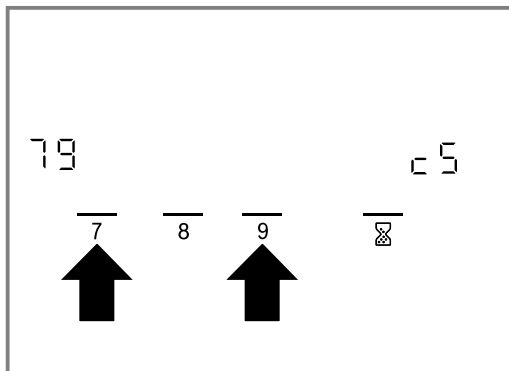

5. Натисніть і 4 секунди втримуйте 8.
 ✓ Значення активоване.

Порада: Щоб вийти з основних параметрів, не зберігаючи змін, вимкніть варильну поверхню символом 0. Знов увімкніть і заново настройте варильну поверхню.

14 Чищення та догляд

Щоб прилад працював довго, слід ретельно чистити його й доглядати за ним.

14.1 Засоби для чищення

Придатні очисні засоби й шкребки для скла можна придбати через сервісну службу, в інтернет-магазині або крамницях.

УВАГА!

Непридатні засоби для чищення можуть пошкодити поверхні приладу.

- ▶ У жодному разі не застосовуйте непридатних очисних засобів.

Очисні засоби, не придатні для чищення

- Нерозбавлені розчинники
- Засоби для миття посуду в посудомийній машині
- Абразивні засоби
- Агресивні мийні засоби, як-от аерозоль для духових шаф або засіб для видалення плям.
- Жорсткі губки
- Очищувачі високого тиску або пароструменеві прилади

14.2 Чищення склокераміки

Очищуйте варильну поверхню після кожного використання, щоб залишки їжі не пригорали.

Зауваження: Зважайте на інформацію про непридатні засоби для чищення. → Стор. 52

Вимога: Варильна поверхня охолола.

1. Стійкі забруднення видаляйте шкребком для скла.
2. Очистіть варильну поверхню засобом для чищення склокерамічних поверхонь. Зверніть увагу на інформацію на упаковці засобу для чищення.

Порада: Досягти гарних результатів очищення можна за допомогою спеціальної губки для склокерамічних поверхонь.

14.3 Чищення рами варильної поверхні

Чистьте раму варильної поверхні після користування, якщо на ній є бруд або плями.

Вказівки

- Зважайте на інформацію про непридатні засоби для чищення. → Стор. 52
- Не застосовуйте шкребок для скла.

1. Протирайте раму варильної поверхні м'якою ганчіркою, змоченою в гарячому лужному розчині. Нові губки для миття слід ретельно промивати перед використанням.

2. Після цього витріть поверхню насухо м'яким рушником.

15 Усунення несправностей

Незначні несправності приладу можна усувати власноруч. Перш ніж звертатися до сервісної служби, скористайтеся відомостями про усунення несправностей. Так можна уникнути зайвих витрат.

⚠ УВАГА! – Небезпека травмування!

Ремонтні роботи, виконані неналежним чином, можуть становити небезпеку для користувача.

- ▶ Ремонтувати прилад дозволено тільки фахівцям.
- ▶ Якщо прилад несправний, зверніться до сервісної служби.

⚠ УВАГА! – Небезпека ураження електричним струмом!

Ремонтні роботи, виконані неналежним чином, можуть становити небезпеку для користувача.

- ▶ Ремонтувати прилад дозволено тільки фахівцям.
- ▶ Для ремонту приладу дозволяється використовувати лише оригінальні запчастини.
- ▶ У разі пошкодження кабелю живлення цього приладу його мають замінити підготовлені фахівці.

⚠ УВАГА! – Небезпека опіків!

Конфорка нагрівається, але індикатор не працює.

- ▶ Вимкніть запобіжник у розподільному блоці.
- ▶ Зверніться до сервісної служби.

⚠ УВАГА! – Небезпека пожежі!

Варильна поверхня вимикається самостійно, нею більше не можна користуватись. Пізніше вона може несподівано увімкнутися.

- ▶ Вимкніть запобіжник у розподільному блоці.
- ▶ Зверніться до сервісної служби.

15.1 Вказівки на дисплеї

Несправність	Причина та усунення несправностей
Відсутня	Зник струм. 1. Перевірте запобіжник приладу на розподільному щитку оселі. 2. Перевірте на інших електроприладах, чи не перервано електроживлення.
Блимають усі індикатори	Панель управління волога або на ній знаходяться сторонні предмети. ▶ Висушіть панель управління або заберіть з поверхні сторонні предмети.
$F2$	Кілька конфорок тривалий час працювали в режимі високої потужності. Конфорку вимкнено, щоб захистити електронний блок від перегріву. 1. Зачекайте деякий час. 2. Торкніться будь-якого сенсорного поля. ✓ Якщо повідомлення більше не з'являється, електроніка достатньо охолола. Можна продовжити готування.
$F4$	Незважаючи на вимкнення через виникнення помилки $F2$, електронний блок продовжує перегріватися. Тому всі конфорки вимкнулись. 1. Зачекайте деякий час. 2. Торкніться будь-якого сенсорного поля. ✓ Якщо повідомлення більше не з'являється, електроніка достатньо охолола. Можна продовжити готування.
Почергово блимають $F5$ і рівень нагрівання. Лунає сигнал.	Гаряча каструля в зоні панелі управління. Електронному блоку загрожує перегрівання. ▶ Приберіть каструлю. ✓ Індикація незабаром згасне.
$F5$ і звуковий сигнал	Гаряча каструля в зоні панелі управління. Конфорка вимикається для захисту електронного блока від перегріву. 1. Приберіть каструлю. 2. Зачекайте деякий час. 3. Торкніться будь-якого сенсорного поля. ✓ Якщо повідомлення більше не з'являється, електроніка достатньо охолола. Можна продовжити готування.

Несправність	Причина та усунення несправностей
F B	Конфорка дуже довго працювала й відключилась автоматично. Увімкнути конфорку можна одразу.
dE і конфорки не нагріваються	Активовано демонстраційний режим 1. Відключіть прилад від мережі на 30 секунд, вимкнувши запобіжник у розподільному блоці. 2. Впродовж 3 секунд торкніться будь-якого сенсорного поля.
На дисплеї з'являється повідомлення з літерою "E", наприклад E0111.	Електронне обладнання розпізнало несправність. 1. Вимкніть прилад і знову увімкніть його. ✓ Якщо несправність була разова, повідомлення зникне. 2. Якщо повідомлення з'явиться знову, зверніться до сервісного центру. Під час звернення вкажіть точне повідомлення про помилку. → "Сервісні центри", Стор. 54

16 Утилізація

16.1 Утилізація старих приладів

Екологічна утилізація дає змогу повторно використовувати цінну сировину.

- ▶ Утилізуйте прилад екологічним способом. Інформацію щодо актуальних способів утилізації можна отримати у продавця приладу або органів місцевого самоврядування.



Цей прилад маркіровано згідно положень європейської Директиви 2012/19/EU стосовно електронних та електроприладів, що були у використанні (waste electrical and electronic equipment - WEEE). Директивою визначаються можливості, які є дійсними у межах Європейського союзу, щодо прийняття назад та утилізації бувших у використанні приладів.

17 Сервісні центри

Важливі для безпеки оригінальні запасні частини, що відповідають Директиві ЄС щодо екологічного проектування, можна придбати в нашій сервісній службі впродовж щонайменше 10 років з моменту виходу приладу на ринок Європейського економічного простору.

Зауваження: Робота сервісного центру в гарантійних випадках безкоштовна.

Докладніші відомості про термін і умови гарантії у вашій країні можна отримати в сервісній службі, у дилера й на нашому сайті.

Звертаючись до сервісного центру, назвіть номер виробу (E-Nr.) і заводський номер (FD) приладу. Виробник: "БСХ Хаузгерете ГмбХ" вул. Карл-Вері-Штрассе, 34, м. Мюнхен, 81739, Німеччина

Імпортер: ТОВ "БСХ Побутова Техніка" вул. Радищева, 10/14 корп.Б, м. Київ, Україна
Контактні дані сервісного центру можна знайти в додленому довіднику або на нашому сайті.

17.1 Номер виробу (E-Nr.) і заводський номер (FD)

Номер виробу (E-Nr.) і заводський номер (FD) приладу наведено на заводській табличці.

Фірмову табличку можна знайти:

- у паспорті приладу.
- знизу варильної поверхні.

Щоб мати змогу швидко знайти відомості про прилад і телефонний номер сервісного центру, ці дані можна записати.

18 Інструкція з монтажу

Під час монтажу приладу зважайте на цю інформацію.



18.1 Безпечний монтаж

Під час монтажу приладу дотримуйтеся цих правил техніки безпеки.

- Приєднання до електромережі дозволяється виконувати лише кваліфікованим спеціалістам. У випадку неправильного підключення гарантійні умови втрачають свою силу.
- Безпеку експлуатації може гарантувати тільки правильне вбудовування згідно з інструкцією з монтажу. Монтажник несе відповідальність за пошкодження, спричинені неправильним монтажем.

18.2 Вбудовування під стільницю

Не дозволяється встановлювати під прилад холодильники, посудомийні машини, духові шафи без вентиляції та пральні машини.

18.4 Підготовка меблів

Стільниця повинна бути стійкою, рівною та горизонтальною.

- Меблі для вбудовування, включаючи пристінкову панель, повинні витримувати температуру щонайменше 90 °C.
- Облицювання ніші, на відстані 50 мм від задньої стіни, не повинно бути легкозаймистим (наприклад, плитка, камінь).
- Поверхні зрізу: повинні бути жаростійкими, щоб запобігти розбухання стільниці від вологи.

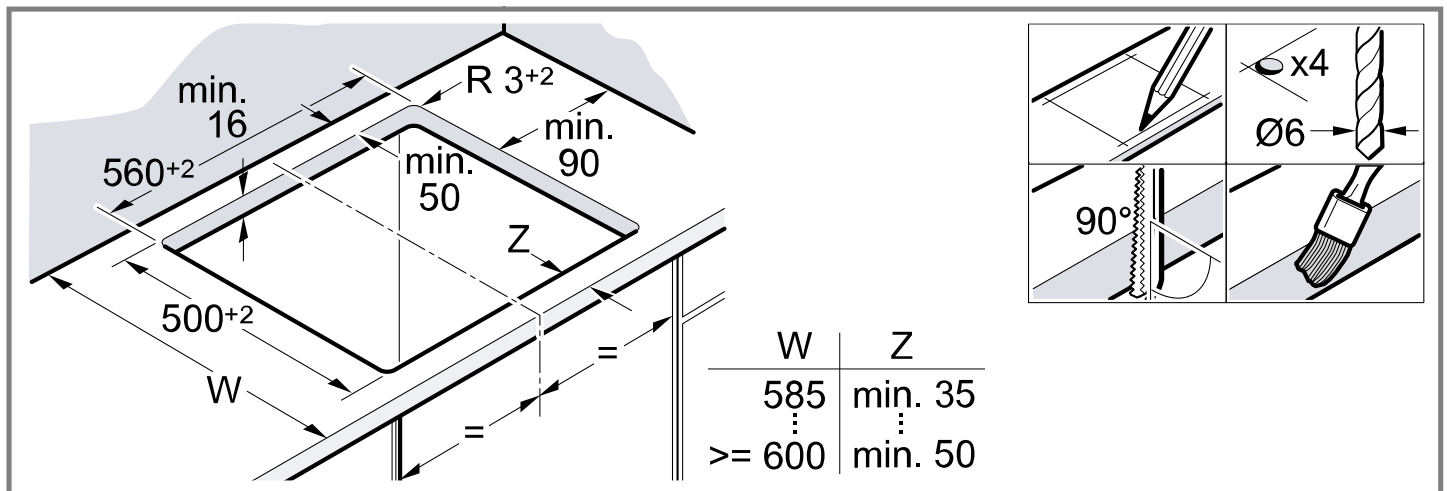

18.5 Монтаж кріпильних шин

Якщо стільниця виготовлена з каменю, приклейте кріпильні шини.

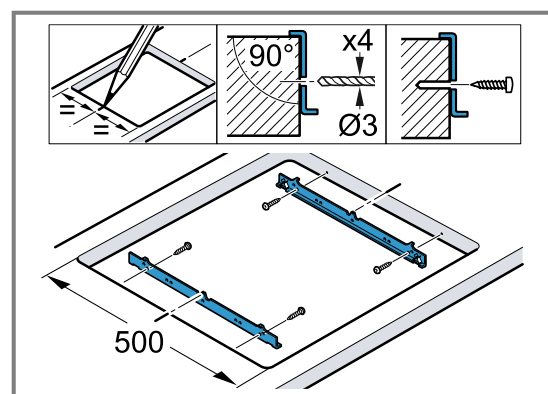

18.6 Приєднання до електромережі

Для захисту не виймайте прилад з пінопластової оболонки, поки ви не встановите прилад у виріз. Ніколи не ставте прилад на ребро.

- Перед підключенням приладу перевірте, чи розрахована проводка у домі на відповідні напруги струму.
- Прилад відповідає класу захисту I та може бути введений в експлуатацію лише після підключення до запобіжників.
- При нерухомому електричному встановленні необхідно встановити розподільник в фазах відповідно до вимог з монтажу.
- Якщо на дисплеї приладу з'являється **U400**, то він підключений неправильно. Від'єднайте прилад від електромережі, перевірте точки підключення.

Підключення без попередньо зібраного кабелю

Підключайте варильну поверхню лише за схемою підключення.

- При необхідності встановіть мідні містки, що є в комплекті.
- Мережевий кабель повинен відповідати типу H05 VV-F або вище.
- Перетин дроту слід визначати відповідно до поточного навантаження. Перетин $< 1,5 \text{ мм}^2$ не допустимий.

18.7 Монтаж варильної поверхні

Слідкуйте, щоб з'єднувальні кабелі не затискалися та не потрапляли на гострі краї предметів.

- При встановленні над духовою шафою кабель до розетки слід вивести за заднім кутом духової шафи.
- Встановіть варильну поверхню у пази.

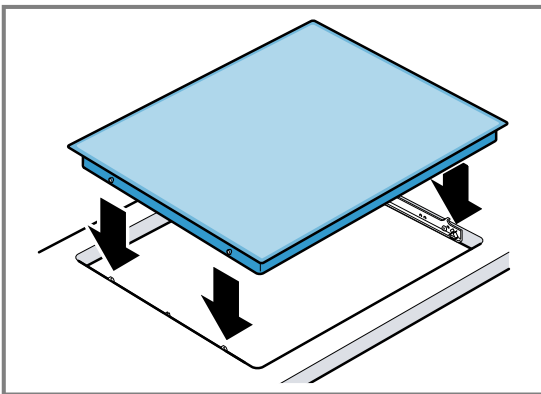

18.8 Демонтаж варильної поверхні

1. Відключіть прилад від електромережі.
2. Витягніть варильну поверхню, виштовхнувши її знизу.



A series of horizontal lines for writing, starting from the top of the page and extending to the bottom. The lines are evenly spaced and cover the majority of the page area.



A series of horizontal lines extending across the width of the page, forming a ruled writing area. The lines are evenly spaced and cover the majority of the page's vertical space.



A series of horizontal lines for writing, starting with a solid line at the top and followed by approximately 25 dashed lines.



Thank you for buying a Bosch Home Appliance!

Register your new device on MyBosch now and profit directly from:

- **Expert tips & tricks for your appliance**
- **Warranty extension options**
- **Discounts for accessories & spare-parts**
- **Digital manual and all appliance data at hand**
- **Easy access to Bosch Home Appliances Service**

Free and easy registration – also on mobile phones:

www.bosch-home.com/welcome



Looking for help? You'll find it here.

Expert advice for your Bosch home appliances, help with problems or a repair from Bosch experts.

Find out everything about the many ways Bosch can support you:

www.bosch-home.com/service

Contact data of all countries are listed in the attached service directory.

BSH Hausgeräte GmbH

Carl-Wery-Straße 34

81739 München, GERMANY

www.bosch-home.com

A Bosch Company



9001874069 (030717)

It, lv, et, uk