



BOSCH



Register your
new device on
MyBosch now and
get free benefits:
[bosch-home.com/
welcome](https://bosch-home.com/welcome)

Sušilni stroj

WQB245A0BY

[sl] Uporabniški priročnik in navodila za montažo

Za dodatne informacije glejte digitalni uporabniški priročnik.



Kazalo

1 Varnost	4	7 Tipke	23
1.1 Splošna navodila	4	8 Stopnja sušenja	27
1.2 Namenska uporaba.....	4	8.1 Sprememba stopnje sušenja ..	27
1.3 Omejitev kroga uporabnikov.....	4	8.2 Prilagoditev stopnje sušenja ...	27
1.4 Varna namestitvev.....	5	9 Programi	28
1.5 Varna uporaba.....	7	9.1 Samodejni programi.....	28
1.6 Varno čiščenje in vzdrževanje.....	9	9.2 Časovni programi.....	29
2 Preprečevanje materialne škode	11	10 Pribor	31
3 Varstvo okolja in varčevanje	11	11 Perilo.....	31
3.1 Odlaganje embalaže novega aparata	11	11.1 Priprava perila	31
3.2 Varčevanje z energijo.....	11	12 Osnovno upravljanje.....	32
3.3 Način za varčevanje z energijo.....	12	12.1 Vklopite aparat	32
4 Namestitev in priključitev	12	12.2 Nastavitev programa	32
4.1 Odstranjevanje embalaže aparata	12	12.3 Prilagoditev nastavitvev programa	32
4.2 Obseg dobave.....	12	12.4 Shranjevanje nastavitvev programa.....	32
4.3 Zahteve glede mesta postavitve	13	12.5 Naložite perilo.....	32
4.4 Odtočna gibka cev.....	13	12.6 Zagon programa	33
4.5 Izravnava aparata	16	12.7 Naknadno dodajanje perila... ..	33
4.6 Prestavljanje zapiralnega mehanizma vrat.....	16	12.8 Prekinitev programa	33
4.7 Priklon aparata na električno napajanje	18	12.9 Jemanje perila iz aparata.....	33
5 Spoznavanje	19	12.10 Preklop aparata v stanje pripravljenosti (standby).....	33
5.1 Aparat.....	19	12.11 Filter za vlakna	33
5.2 Upravljalno polje.....	20	12.12 Posoda za kondenzat.....	35
5.3 Logika upravljanja	20	13 Otroško varovalo	36
6 Zaslon	21	13.1 Aktiviranje otroškega varovala	36
		13.2 Deaktiviranje otroškega varovala.....	36

14 Funkcija glajenja gub.....	36	19 Odpravljanje motenj.....	47
14.1 Vklop programa s funkcijo glajenja gub.....	36	20 Transport, skladiščenje in odstranjevanje.....	52
14.2 Polnjenje rezervoarja za vodo	37	20.1 Priprava aparata za transport	52
15 Home Connect	37	20.2 Odstranitev starega aparata v odpad	52
15.1 Nastavitev aplikacije Home Connect.....	38	21 Servisna služba.....	53
15.2 Nastavitev Home Connect.....	38	21.1 Številka izdelka (E-Nr.), proizvodna številka (FD) in številna številka (Z-Nr.).....	53
15.3 Meni Home Connect	38	22 Vrednosti porabe	54
15.4 Aktiviranje Wi-Fi na aparatu... ..	38	23 Tehnični podatki	55
15.5 Deaktiviranje Wi-Fi na aparatu	39	24 Izjava o skladnosti	56
15.6 Ponastavitev omrežnih nastavitev aparata	39		
15.7 Daljinski zagon	39		
15.8 Pametno priporočilo programa	39		
15.9 Daljinska diagnoza	40		
15.10 Varstvo podatkov	40		
16 Osnovne nastavitve	41		
16.1 Pregled osnovnih nastavitv	41		
16.2 Sprememba osnovnih nastavitev.....	42		
17 Nega aparata	42		
17.1 Priprava nege aparata.....	42		
17.2 Priklic nege aparata	42		
17.3 Opravite preprosto nego aparata	43		
17.4 Opravite intenzivno nego aparata	43		
18 Čiščenje in nega.....	44		
18.1 Nasveti za čiščenje in nego ..	44		
18.2 Filter rezervoarja za vodo.....	45		
18.3 Senzor vlažnosti	45		
18.4 Filter posode za kondenzat... ..	46		



1 Varnost

Upoštevajte naslednja varnostna navodila.

1.1 Splošna navodila



- Skrbno preberite ta navodila.
- Navodila za uporabo in informacije o izdelku shranite za kasnejšo uporabo ali za novega lastnika.
- Če opazite poškodbo zaradi transporta, aparata ne priključite.

1.2 Namenska uporaba

Aparat uporabljajte samo:

- za sušenje in osveževanje z vodo opranih tkanin, primernih za strojno sušenje.
- v domačem gospodinjstvu in v zaprtih prostorih domačega okolja.
- do najvišje nadmorske višine 4000 m.

1.3 Omejitev kroga uporabnikov

Ta aparat lahko otroci, starejši od 8 let, ter osebe z zmanjšanimi fizičnimi, senzoričnimi ali duševnimi sposobnostmi ali osebe, ki ne razpolagajo z izkušnjami in/ali znanjem uporabljajo le, ko so pod nadzorom, ali če so bili poučeni o varni uporabi in so razumeli nevarnosti, ki izhajajo iz uporabe aparata.

Otroci se ne smejo igrati z aparatom.

Otroci brez ustreznega nadzora ne smejo izvajati čiščenja in uporabniškega vzdrževanja aparata.

Otroci, mlajši od 3 let, in domače živali naj se ne približujejo aparatu.

1.4 Varna namestitvev

⚠ OPOZORILO – Nevarnost električnega udara!

Nestrokovna vgradnja je nevarna.

- ▶ Pri priključitvi in uporabi aparata obvezno upoštevajte podatke na tipski ploščici.
- ▶ Aparat je dovoljeno priključiti na električno omrežje z izmeničnim tokom le preko ozemljene vtičnice, ki je instalirana v skladu s predpisi.
- ▶ Sistem ozemljitve hišne električne napeljave mora biti instaliran v skladu s predpisi. Preseg kablov v instalaciji mora biti dovolj velik.
- ▶ Če uporabljate zaščitno stikalo na diferenčni tok, uporabljajte samo tip stikala z oznako .
- ▶ Aparata nikoli ne napajajte prek zunanje stikalne naprave, npr. stikalne ure ali daljinskega upravljanja.
- ▶ Aparata nikoli ne priključite na tokokrog, ki ga dobavitelj električne energije redno vklaplja in izklaplja.
- ▶ Ko je aparat vgrajen, mora biti omrežni vtič električnega kabla prosto dostopen, če pa to ni mogoče, mora biti v električni napeljavi vgrajena večpolna naprava za prekinitev toka v skladu s predpisi o postavitvi.
- ▶ Pri postavitvi aparata pazite, da omrežni priključni vodnik ni uklešččen ali poškodovan.

Poškodovana izolacija omrežnega priključnega kabla je nevarna.

- ▶ Omrežni priključni kabel nikoli ne sme priti v stik z vročimi deli stroja ali viri toplote.
- ▶ Omrežni priključni kabel nikoli ne sme priti v stik z ostrimi konicami ali robovi.
- ▶ Omrežnega priključnega kabla nikoli ne prepogibajte, stiskajte ali spreminjajte.

⚠ OPOZORILO – Nevarnost požara!

Uporaba podaljšanega električnega kabla in nedovoljenih adapterjev je nevarna.

- ▶ Ne uporabljajte podaljškov ali električnih razdelilnikov.

- ▶ Uporabljajte samo adapterje in omrežne priključne vode, ki jih je odobril proizvajalec.
- ▶ Če je omrežni priključni vod prekratek in daljši omrežni priključni vod ni na voljo, se obrnite na usposobljenega električarja, ki bo prilagodil hišno instalacijo.

⚠ OPOZORILO – Nevarnost poškodb!

Visoka teža aparata lahko pri dviganju povzroči poškodbe.

- ▶ Aparata ne dvigajte sami.

Če ta aparat nestrokovno postavite v pralno-sušilni stolp, lahko zgoraj postavljeni aparat pade.

- ▶ Sušilni stroj pritrdite na pralni stroj izključno s kompletom za povezavo, ki ga dobavi proizvajalec sušilnega stroja
→ "Pribor", Stran 31. Drugačen način postavitve ni dovoljen.
- ▶ Aparata ne postavite v pralno-sušilni stolp, če proizvajalec sušilnega stroja ne ponuja ustreznega kompleta za povezavo.
- ▶ V pralno-sušilni stolp ne postavljajte različno širokih in globokih aparatov različnih proizvajalcev.
- ▶ Pralno-sušilnega stolpa ne postavljajte na podstavek, ker se aparata lahko prevrneta.

⚠ OPOZORILO – Nevarnost zadužitve!

Otroci se lahko zavijejo v embalažo ali pa si slednje potegnejo preko glave in se tako zadušijo.

- ▶ Poskrbite, da otroci ne bodo prišli v stik z embalažnim materialom.
- ▶ Ne dovolite otrokom, da se igrajo z embalažnim materialom.

⚠ PREVIDNO – Nevarnost poškodb!

Aparat se med delovanjem lahko trese ali premika.

- ▶ Aparat postavite na čisto, ravno in trdno površino.
 - ▶ Izravnajte aparat s pomočjo nog aparata in vodne tehtnice.
- Pri nestrokovno napeljanih ceveh in priključnih vodih obstaja nevarnost spotikanja.
- ▶ Cevi in priključne vode položite tako, da ne bo nevarnosti, da bi se spotaknili.

Če aparat premikate, tako da ga držite za izbočene dele, npr. za vrata, se deli lahko odlomijo.

- ▶ Stroja ne premikajte tako, da ga držite za izbočene dele.

⚠ PREVIDNO – Nevarnost ureznin!

Če se dotikate ostrih robov na aparatu, se lahko urežete.

- ▶ Nikoli se ne dotikajte ostrih robov na aparatu.
- ▶ Med namestitvijo in transportom aparata uporabljajte zaščitne rokavice.

1.5 Varna uporaba

⚠ OPOZORILO – Nevarnost električnega udara!

Poškodovan aparat ali poškodovan omrežni priključni kabel je nevaren.

- ▶ Nikoli ne uporabljajte poškodovanega aparata.
- ▶ Nikoli ne vlecite za priključni kabel, da izkločite aparat iz električnega omrežja. Vedno vlecite za vtič omrežnega priključnega kabla.
- ▶ Če je aparat ali omrežni priključni kabel v okvari, takoj izvlecite vtič omrežnega priključnega kabla iz vtičnice ali izklopite varovalko v omarici z varovalkami.
- ▶ Pokličite pooblaščen servis. → *Stran 53*

Vdirajoča vlaga lahko povzroči električni udar.

- ▶ Aparat uporabljajte samo v zaprtih prostorih.
- ▶ Aparata nikoli ne izpostavljajte visokim temperaturam in vlagi.
- ▶ Za čiščenje aparata ne uporabljajte parnega čistilnika, visokotlačnega čistilnika, cevi ali prh.

⚠ OPOZORILO – Nevarnost ogroženosti zdravja!

Otroci se lahko zaprejo v aparat in s tem ogrozijo svoje življenje.

- ▶ Aparata ne postavljajte za vrata, ki lahko ovirajo ali preprečujejo odpiranje vrat aparata.
- ▶ Pri odsluženih aparatih izvlecite vtič omrežnega priključnega kabla, prerežite kabel in uničite ključavnico aparata, da se vrata aparata ne zaprejo več.

⚠ OPOZORILO – Nevarnost zadužitve!

Otroci lahko vdihnejo ali pogoltnejo majhne dele in se tako zadužijo.

- ▶ Poskrbite, da otroci ne bodo prišli v stik z majhnimi deli.
- ▶ Ne dovolite otrokom, da se igrajo z majhnimi deli.

⚠ OPOZORILO – Nevarnost eksplozije!

Premogov prah ali moka v okolici aparata lahko povzročita eksplozijo.

- ▶ Med delovanjem naj bo okolica aparata čista.

⚠ OPOZORILO – Nevarnost zastrupitve!

Kondenzirana voda iz tega aparata ni pitna voda in je lahko onesnažena z vlakni.

- ▶ Ne pijte in ne uporabljajte kondenzirane vode iz tega aparata. Pralna in negovalna sredstva lahko pri zaužitju privedejo do zastrupitve.
- ▶ Ob nehotenem zaužitju pralnih/negovalnih sredstev takoj poiščite zdravniško pomoč.
- ▶ Pralna in negovalna sredstva shranjujte nedostopno za otroke.

⚠ OPOZORILO – Nevarnost požara!

Hladilno sredstvo R290 v tem aparatu je okolju prijazno, a vnetljivo, in se lahko vname, če pride v stik z odprtim ognjem ali virom vžiga.

- ▶ V bližini aparata ne sme biti odprtega ognja in virov vžiga.



⚠ OPOZORILO – Nevarnost eksplozije!

Ostanki v filtru za vlakna se lahko med sušenjem vnamejo.

- ▶ Redno čistite filter za vlakna.

Lahko vnetljivi predmeti, npr. vžigalniki ali vžigalice, se lahko med sušenjem vnamejo.

- ▶ Pred sušenjem iz žepov perila odstranite vse lahko vnetljive predmete.

Če je bilo neoprano perilo v stiku s topili, oljem, voskom, odstranjevalcem voska, barvo, maščobo ali odstranjevalcem madežev, se lahko med sušenjem vname.

- ▶ V aparatu ne sušite neoprane perila.
- ▶ Pred sušenjem temeljito izperite perilo z vročo vodo in pralnim sredstvom.
- ▶ Aparata ne uporabljajte, če je bilo perilo prej očiščeno z industrijskimi kemikalijami.

⚠ OPOZORILO – Nevarnost požara!

Če predčasno prekinete sušenje, se perilo ne ohladi dovolj in se lahko vname.

- ▶ Programa za sušenje ne prekinite predčasno.
- ▶ Če predčasno prekinete sušenje, takoj vzemite perilo iz aparata in ga razprostitute.

⚠ PREVIDNO – Nevarnost poškodb!

Če stopite na aparat ali plezate po njem, se lahko pokrivna plošča zlomi.

- ▶ Nikoli ne stopajte ali plezajte na aparat.
- Če sedete na odprta vrata ali se opirate nanja, se aparat lahko prevrne.
- ▶ Ne sedajte na vrata aparata in se ne opirajte nanja.
- ▶ Ne postavljajte predmetov na vrata aparata.
- Če sežete v vrteči se boben, si lahko poškodujete roke.
- ▶ Preden sežete v boben, počakajte, da se popolnoma ustavi.

1.6 Varno čiščenje in vzdrževanje

⚠ OPOZORILO – Nevarnost električnega udara!

Nestrokovna popravila so nevarna.

- ▶ Nikoli ne spreminjajte aparata ali njegovih tehničnih lastnosti.
- ▶ Popravila aparata sme izvajati samo izšolano strokovno osebje.
- ▶ Za popravilo aparata je dovoljeno uporabljati samo originalne nadomestne dele.
- ▶ Če se omrežni priključni vodnik aparata poškoduje, ga mora zamenjati proizvajalec ali njegova servisna služba ali podobna kvalificirana oseba, da se izognete nevarnostim.

Vdirajoča vlaga lahko povzroči električni udar.

- ▶ Za čiščenje aparata ne uporabljajte parnega čistilnika, visokotlačnega čistilnika, cevi ali prh.

⚠ OPOZORILO – Nevarnost poškodb!

Uporaba neoriginalnih nadomestnih delov in pribora je nevarna.

- ▶ Uporabljajte samo proizvajalčeve originalne rezervne dele in originalni pribor.

⚠ OPOZORILO – Nevarnost zastrupitve!

Pri uporabi čistil, ki vsebujejo topila, se lahko razvijejo strupeni hlapi.

- ▶ Ne uporabljajte čistil, ki vsebujejo topila.

2 Preprečevanje materialne škode

POZOR!

Napačno doziranje mehčalca, pralnega in negovalnega sredstva ter čistil lahko vpliva na delovanje aparata.

- ▶ Upoštevajte proizvajalčeva priporočila za doziranje.

Prekoračitev največje količine perila vpliva na delovanje aparata.

- ▶ Upoštevajte največjo količino perila za vsak program in je ne prekoračite.

→ "Programi", Stran 28

Pregrevanje aparata lahko vpliva na delovanje aparata.

- ▶ Med delovanjem naj bo prezračevalna odprtina na aparatu prosta.
- ▶ Poskrbite za zadostno prezračevanje prostora.

V prezračevalno odprtino na aparatu se med delovanjem lahko vsrkajo lahki predmeti, npr. lasje in vlakna, ki vplivajo na delovanje aparata.

- ▶ Med delovanjem naj bo okolica aparata čista.
- ▶ V bližini aparata naj ne bo lahkih predmetov.

Pena ali penasta guma lahko med sušenjem spremeni obliko ali se stopi.

- ▶ Ne sušite perila, ki vsebuje peno ali penasto gumo.

Neustrezna čistilna sredstva lahko poškodujejo površine aparata.

- ▶ Ne uporabljajte agresivnih ali abrazivnih čistil.
- ▶ Ne uporabljajte močnih alkoholnih čistil.
- ▶ Ne uporabljajte trdih čistilnih blazinic ali gobic.
- ▶ Aparat čistite samo z vodo in mehko vlažno krpo.

- ▶ Če ostanki pralnega sredstva, pršila ali drugi ostanki pridejo v stik z aparatom, jih nemudoma odstranite.

3 Varstvo okolja in varčevanje

3.1 Odlaganje embalaže novega aparata

Material embalaže je okolju prijazen in primeren za ponovno uporabo.

- ▶ Posamezne sestavne dele ločeno sortirajte v odpad.

3.2 Varčevanje z energijo

Če upoštevate te napotke, bo vaš aparat porabil manj električne energije.

Aparat uporabljajte v dobro prezračevanem prostoru in prezračevalna odprtina na aparatu naj bo prosta.

- ✓ Če zrak ne kroži dovolj, se trajanje programa podaljša in poraba energije se zviša.

Pred sušenjem perilo ožemite v pralnem stroju.

- ✓ Če je perilo bolj vlažno, se trajanje programa podaljša in poraba energije se zviša.

Upoštevajte največjo količino perila za programe.

→ "Programi", Stran 28

- ✓ Če prekoračite največjo količino perila, se trajanje programa podaljša in poraba energije se zviša.

sl Namestitev in priključitev

Po sušenju očistite filter za vlakna
→ *Stran 33*.

- ✓ Zamašen filter za vlakna zmanjša zračni tok v aparatu, trajanje programa se podaljša in poraba energije se zviša.

Deaktivirajte Wi-Fi, če ga ne uporabljate.

→ *"Deaktiviranje Wi-Fi na aparatu", Stran 39*.

- ✓ Če je Wi-Fi aktiviran, je poraba energije višja.

3.3 Način za varčevanje z energijo

Če dalj časa ne upravljate z aparatom, se preklopi v način za varčevanje z energijo. Vsi prikazi ugasnejo in \triangleright utripa.

Način za varčevanje z energijo se izklopi, ko znova upravljate z aparatom.

Če aparata še naprej ne upravljate, se samodejno preklopi na način pripravljenosti (standby).

4 Namestitev in priključitev

4.1 Odstranjevanje embalaže aparata

POZOR!

Predmeti, ki ostanejo v bobnu in niso namenjeni za delovanje v aparatu, lahko povzročijo materialno škodo in poškodbe aparata.

- ▶ Pred uporabo te predmete in ves priloženi pribor odstranite iz bobna.
1. Z aparata odstranite vso embalažo in zaščitne folije.

→ *"Odlaganje embalaže novega aparata", Stran 11*

2. Preverite, če so na aparatu vidne poškodbe.
3. Odprite vrata.
4. Odstranite pribor iz bobna.
5. Zaprite vrata.

4.2 Obseg dobave



Ko razpakirate vse dele, jih preverite, če so se ob transportu poškodovali. Preverite tudi popolnost obsega dobave.

POZOR!

Če aparat uporabljate z nepopolnim ali okvarjenim priborom, lahko aparat slabše deluje ali se poškoduje in povzroči materialno škodo.

- ▶ Aparata ne uporabljajte z nepopolnim ali okvarjenim priborom.
- ▶ Pred uporabo aparata zamenjajte ustrezen pribor.

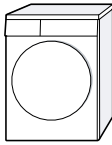
→ *"Pribor", Stran 31*

Obseg dobave	Opis
	Sušilni stroj
	Spremni dokumenti
	Odtočna gibka cev s priključnim adapterjem, materialom za pritrditev in kolenom. → <i>"Odtočna gibka cev", Stran 13</i>

Obseg dobave	Opis
	Posoda za vodo → "Polnjenje rezervoarja za vodo", <i>Stran 37</i>

4.3 Zahteve glede mesta postavitve

POZOR!

Če aparat nagnete za več kot 40°, voda lahko izteče iz aparata in povzroči materialno škodo.

- ▶ Previdno nagnite aparat.
- ▶ Aparat transportirajte v pokončnem položaju.

Če preostala voda v aparatu zmrzne, se aparat lahko poškoduje.

- ▶ Aparata ne nameščajte in uporabljajte v prostorih, kjer zmrzuje, ali na prostem.

Če aparat uporabljate neposredno po transportu, hladilno sredstvo v aparatu lahko povzroči poškodbe aparata.

- ▶ Po transportu počakajte dve uri, preden začnete uporabljati aparat.

Mesto postavitve	Zahteve
Na tleh 	Aparat postavite na čisto, ravno in trdno površino. Izravnajte aparat → <i>Stran 16</i> .

Mesto postavitve	Zahteve
------------------	---------

V pralno-sušilnem stolpu

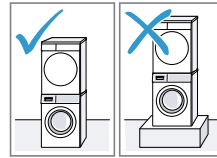

Aparat postavite v pralno-sušilni stolp samo z originalnim kompletom za povezavo proizvajalca sušilnika.

- Povezovalni komplet z izvlečno delovno ploščo → *Stran 31*
- Povezovalni komplet → *Stran 31*

Aparat postavite samo na pralni stroj istega proizvajalca. Globina in širina tega aparata se morata ujemati z merami pralnega stroja.

Pralno-sušilnega stolpa ne postavite na podstavek.

Ob steni

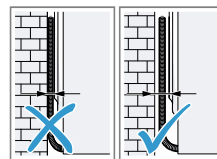

Cevi in električnega kabla ne priprite med steno in aparat.

4.4 Odtočna gibka cev

Med sušenjem se nabere kondenzat, ki se v skladu s tovarniško nastavitvijo zbira v posodi za kondenzat. Da

sl Namestitev in priključitev

odvečni kondenzat steče neposredno v odtok, uporabite odtočno gibko cev.

Opombe

- Aparat uporabljajte skupaj s priloženo odtočno gibko cevjo.
→ "Priključitev odtočne gibke cevi", Stran 14
Če priključite odtočno gibko cev, vam ni treba redno prazniti posode za kondenzat.
→ "Praznjenje posode za kondenzat", Stran 35
- To
→ "Pribor", Stran 31 lahko kot dodatni pribor naročite pri pooblaščenem servisu.

Priključitev odtočne gibke cevi

Če ne želite redno prazniti posode za kondenzat v aparatu, priključite odtočno gibko cev.

POZOR!

Če aparat uporabljate brez pravilno priključene cevi za kondenzat ali odtočne cevi za vodo, lahko iz nastavka izteka tekočina.

- ▶ Pred uporabo aparata pravilno priključite cev za kondenzat ali odtočno cev za vodo na nastavek.

Zahteve

- Aparat in pribor ste vzeli iz embalaže.
→ "Odstranjevanje embalaže aparata", Stran 12
- Aparat ste postavili na njegovo mesto.
→ "Zahteve glede mesta postavitve", Stran 13

1. Cev za kondenzat snemite z nastavka.

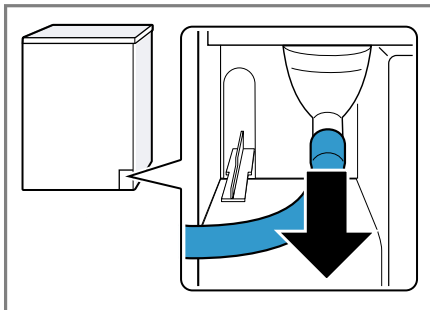

Cev za kondenzat je tovarniško priključena na nastavek.

Opomba: Ko odstranjujete cev za kondenzat, lahko iz nastavka izteka tekočina.

2. Cev za kondenzat potisnite na držalo.

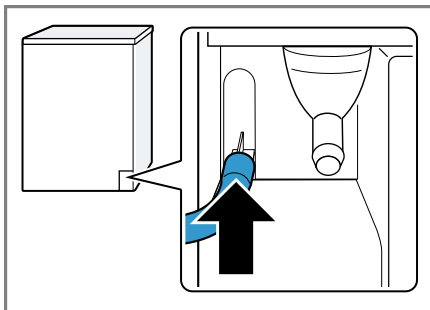

3. Odtočno gibko cev potisnite na nastavek do prislonu.

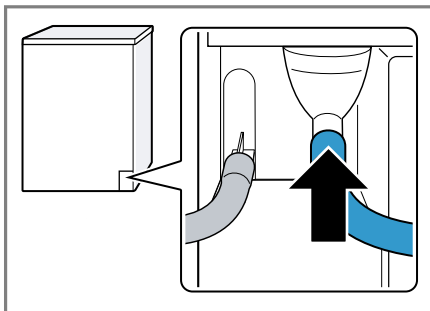

4. Izpraznite posodo za kondenzat
→ *Stran 35.*

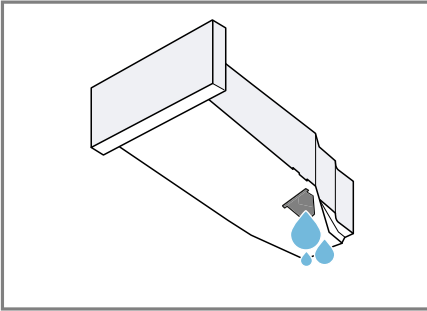

5. Odstranite zamašek na spodnji strani.

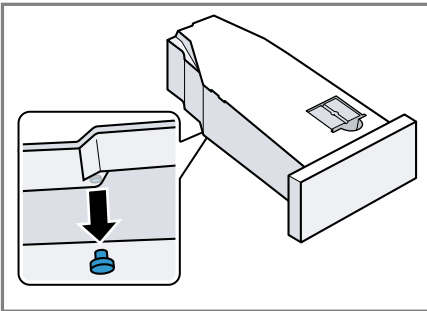

6. Zamašek vstavite v vdolbino na zgornji strani.

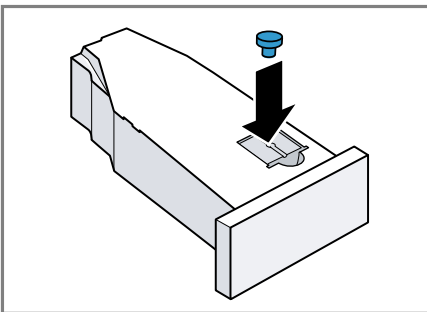

7. Vstavite posodo za kondenzat
→ *Stran 36.*
8. Aparat priključite na odtok za vodo.
→ *"Načini priključitve na odtok",
Stran 15*

Nasvet: Če želite ponovno zbirati kondenzat v posodi za kondenzat, npr. ko aparat prestavite na drug prostor, izvedite te korake v obratnem vrstnem redu.

Načini priključitve na odtok

POZOR!

Če je odtok zamažen ali zaprt, lahko odpadna voda priteče nazaj v aparat.

- Pred uporabo aparata se prepričajte, da odpadna voda hitro odteka, in odstranite tujke.

Odtok v sifon.

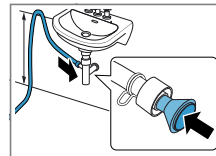

Priključno mesto zavarujte s cevno objemko (12–22 mm).

Odočno gibko cev za vodo pritrдите z vodilom za cev najmanj 80 cm in največ 100 cm visoko.

Opomba: Z razdelilnikom Y → *Stran 31* lahko na isti odtok sifona priključite tudi odočno gibko cev dodatnega aparata, npr. pralnega stroja.

Odtok v umivalnik.

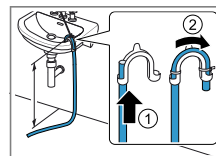

Odočno gibko cev v celoti potisnite skozi koleno → *Stran 12* in jo pritrдите z materialom za pritrđitev.

Koleno pritrđite največ 100 cm visoko.

Odtok v odočni kanal.

Odočno gibko cev v celoti potisnite skozi koleno → *Stran 12* in

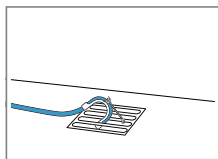

jo pritrdite z materialom za pritrditev. Koleno pritrdite na odtočni kanal.

4.5 Izravnava aparata

Da zmanjšate hrup in tresljaje, pravilno izravnajte aparat.

- ▶ Vrtite noge aparata, da izravnate aparat. Z vodno tehniko preverite, ali je aparat izravnano.

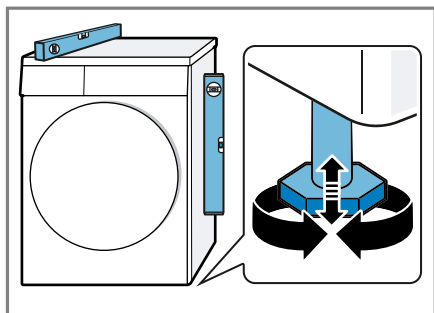

Vse noge aparata morajo trdno stati na tleh.

4.6 Prestavljanje zapiralnega mehanizma vrat

Za lažje vlaganje in odzemanje perila lahko prestavite zapiralni mehanizem vrat.

PREVIDNO

Nevarnost uresnin!

Če se dotikate ostrih robov na aparatu, se lahko urežete.

- ▶ Nikoli se ne dotikajte ostrih robov na aparatu.
- ▶ Med namestitvijo in transportom aparata uporabljajte zaščitne rokavice.

Opombe

- Za odstranjevanje in vstavljanje vijakov uporabljajte izključno izvijač Torx T15 in izvijač Torx T20.
- Ko vrata odstranite, jih položite na ravno in mehko podlago, da se ne poškodujejo.

Odstranjevanje vrat

Zahteva: Aparat je izključen iz električnega omrežja.

1. Odprite vrata.
2. Odvijte vijake vrat.

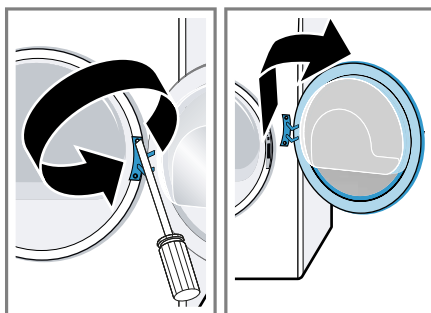

Prestavljanje tečaja in kljuke vrat

1. Odvijte pokrov tečaja vrat.

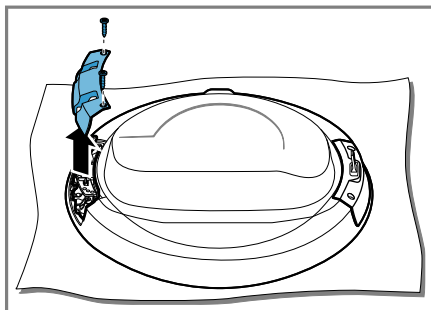

2. Odvijte vijake tečaja in kljuke vrat.

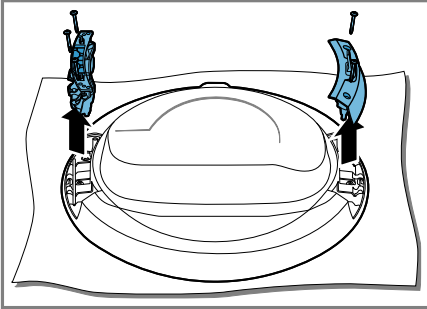

3. Vijake tečaja in kljuke vrat privijte na nasprotnih straneh.

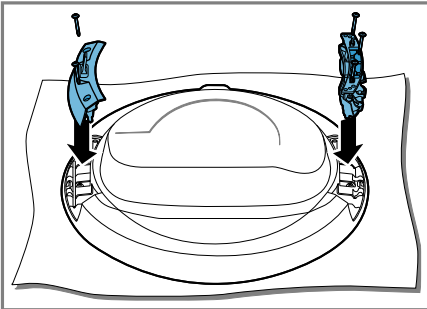

Pri tem pazite, da ne stisnete ali poškodujete tesnila vrat.

4. Privijte pokrov tečaja vrat.

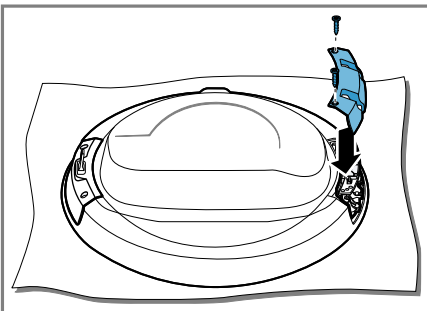

Pri tem pazite, da ne stisnete ali poškodujete tesnila vrat.

5. Odstranite barvno oznako ročaja vrat in jo zamenjajte s pokrovom nasprotne strani.

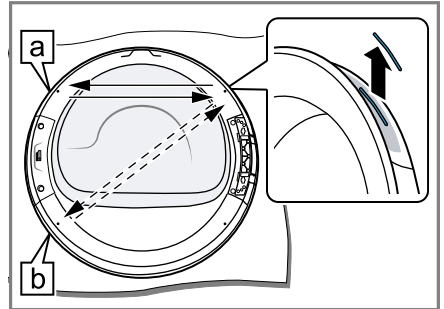

Položaj oznake ročaja vrat izberite glede na mesto namestitve aparata:

- [a] Aparat je nameščen na tleh.
- [b] Aparat je nameščen na višji legi v pralno-sušilnem sklopu.

Prestavljanje mehanizma za zaklepanje vrat

1. Odvijte pokrov mehanizma za zaklepanje vrat.

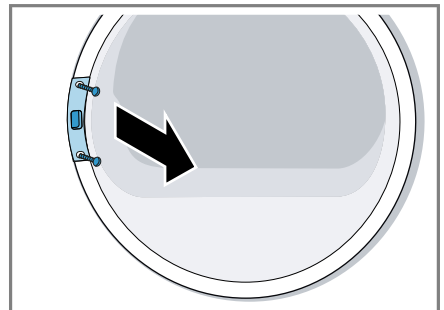

sl Namestitev in priključitev

2. Odstranite mehanizem za zaklepanje vrat.

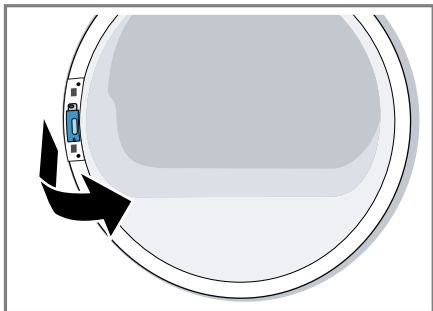

3. Mehanizem za zaklepanje vrat vstavite na nasprotni strani.

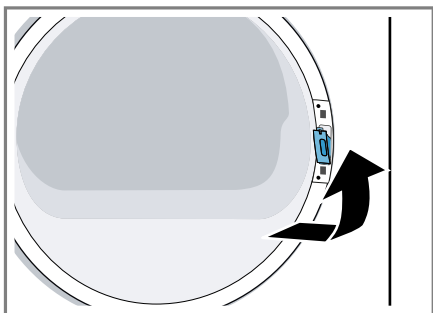

4. Privijte pokrov mehanizma za zaklepanje vrat.

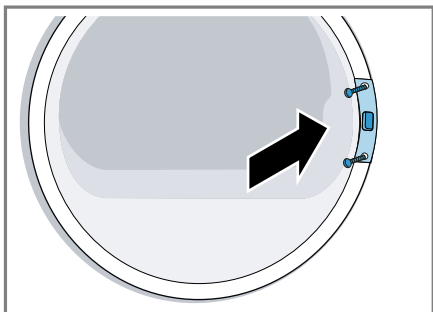

5. Privijte vrata.

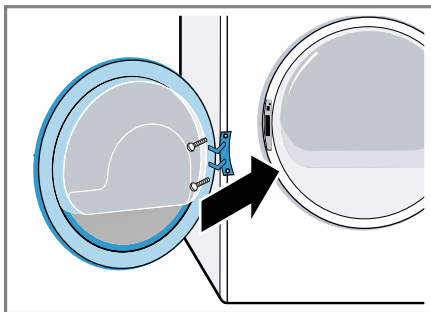

4.7 Priklop aparata na električno napajanje

1. Vtič omrežnega priključnega vodnika priključite na vtičnico v bližini aparata.

Priključne podatke aparata najdete v tehničnih podatkih → *Stran 55*.

2. Preverite omrežni vtič glede dobre pritrditve.

5 Spoznavanje

5.1 Aparat

Tukaj najdete pregled sestavnih delov svojega aparata.

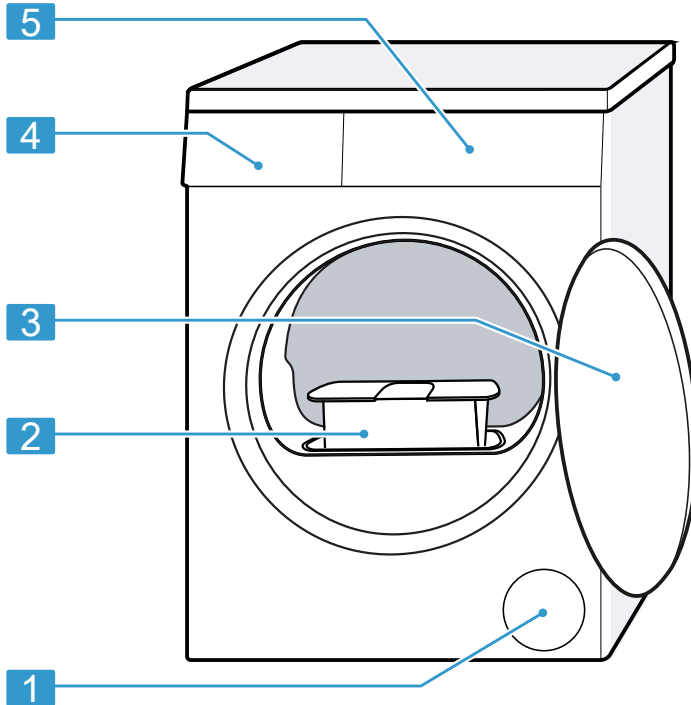

Glede na tip aparata se lahko podrobnosti na sliki razlikujejo, npr. barva in oblika.

1 Prezračevalna odprtina

2 Filter za vlakna → *Stran 33*

3 Vrata

4 Posoda za kondenzat
→ *Stran 35*

5 Upravljalno polje → *Stran 20*

5.2 Upravljalno polje

Prek upravljalnega polja nastavite vse funkcije svojega aparata in dobite informacije o stanju delovanja.

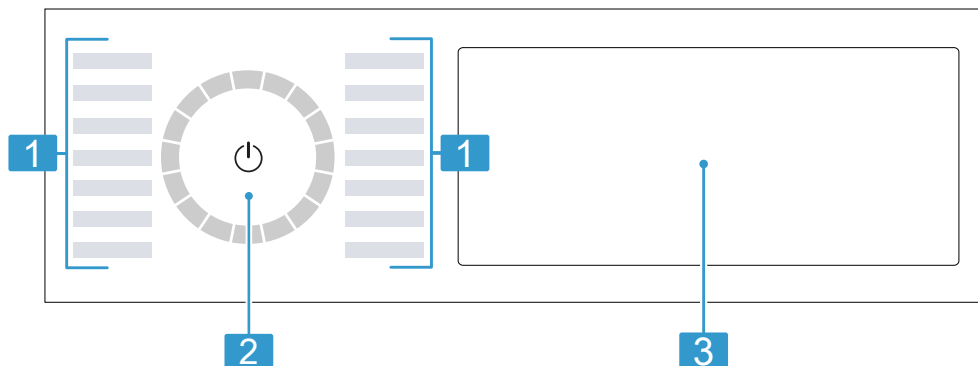

1 Programi → *Stran 28*

2 Programsko stikalo
→ *Stran 32*

3 Tipke → *Stran 23* in zaslon
→ *Stran 21*

5.3 Logika upravljanja

Nekatera območja zaslona so tipke in se odzivajo na dotike. Nastavitve aktivirate, deaktivirate ali spreminjate s pritiskom na tipke. Aktivirane nastavitve so na zaslonu svetlejše.

POZOR!

Če močno pritiskate na zaslon, se lahko poškoduje.

- ▶ Na zaslon ne pritiskajte močno.
- ▶ Na zaslon ne pritiskajte s koničastimi ali ostrimi predmeti.

Sprememba nastavitvene vrednosti

Če aktivirate določene nastavitve, se na zaslonu prikažejo izbirne tipke in nastavitveno vrednost lahko spremenite.

- ▶ Pritisnite izbirne tipke → *Stran 23*.
Na zaslonu se prikaže nastavitvena vrednost.



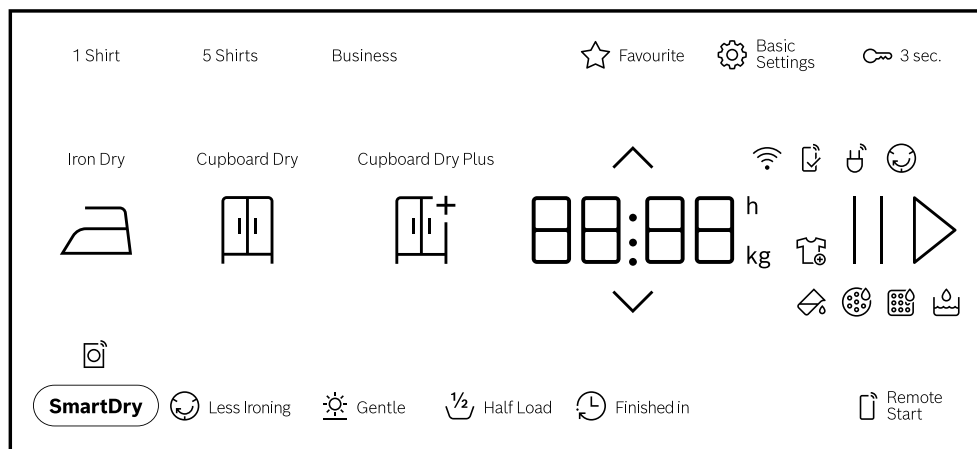

6 Zaslon

Na prikazovalniku so prikazane trenutne nastavljene vrednosti, možnosti izbire ali pa opozorilna besedila.



Primer prikaza na zaslonu





Prikaz	Opis
0:40 ¹	Predvideno trajanje programa ali preostali čas programa v urah in minutah.
9,0 ¹	Priporočena največja količina perila za nastavljeni program v kg.
10h ¹	Čas konca programa → "Tipke", Stran 26
	Perilo lahko odstranite ali dodate in trenutni program začasno prekinete. → "Naknadno dodajanje perila", Stran 33
	Vstavite posodo za kondenzat. → "Praznjenje posode za kondenzat", Stran 35
	Očistite filter za vlakna. → "Čiščenje filtra za vlakna", Stran 33
CArE	Opravite program za preprosto nego aparata. → "Nega aparata", Stran 42
	Napolnite rezervoar za vodo za funkcijo glajenja gub. → "Polnjenje rezervoarja za vodo", Stran 37
¹ Primer	



Prikaz	Opis
Hot	Pri postopku hlajenja se perilo nekaj minut hladi, medtem ko se boben vrti, da se perilo ne poškoduje. Postopek lahko prekinete tako, da odprete vrata. Opomba: Ne spreminjajte nastavljenega programa.
	<ul style="list-style-type: none"> ▪ Sveti: aparat je povezan z domačim omrežjem prek brezžične povezave. ▪ Utripa: aparat se poskuša povezati z domačim omrežjem prek brezžične povezave. → "Home Connect ", Stran 37
	Nastavitve, ki niso na voljo na aparatu, nastavite prek aplikacije Home Connect. Dodatne informacije najdete v aplikaciji Home Connect.
	Zaščita pred mečkanjem Stanje programa
	Premor Stanje programa
End	Konec programa Stanje programa
¹ Primer	





7 Tipke

Tu boste našli pregled tipk in nastavitvev, ki jih omogočajo.

Tipka	Izbira	Opis
▷	<ul style="list-style-type: none"> ■ vklop ■ prekini ■ premor 	<p>Zagon, prekinitev programa ali premor.</p> <p>Ko je prikazan , lahko program začasno zaustavite.</p> <p>Ko je prikazan ▷, lahko program zaženete.</p>
⏻ (omrežno stikalo)	<ul style="list-style-type: none"> ■ vklop ■ Stanje pripravljenosti/Standby 	Vklopite aparat ali ga preklopite v stanje pripravljenosti/Standby.
🔒 3 sec.	<ul style="list-style-type: none"> ■ aktiviranje ■ deaktiviranje 	<p>Aktivirajte ali deaktivirajte otroško varovalo.</p> <p>Zavarujte upravljalne elemente pred nenamernim upravljanjem.</p> <p>Če aktivirate otroško varovalo in izklopite aparat, otroško varovalo ostane aktivirano.</p> <p>→ "Otroško varovalo", Stran 36</p>
◊	Večkratna izbira	Da spremenite nastavitvev, pritisnite izbirno tipko ^ ali v, da se na zaslonu prikaže zelena nastavitvev.
⚙ Basic Settings	Večkratna izbira	→ "Osnovne nastavitvev", Stran 41
☆ Favourite	<ul style="list-style-type: none"> ■ shrani ■ nastavitvev 	<p>Če tipko pritisnete za pribl. 3 sekunde, da shranite svoje individualne nastavitvev programa.</p> <p>→ "Shranjevanje nastavitvev programa", Stran 32</p> <p>Če tipko na kratko pritisnete, nastavite program z vašimi individualnimi nastavitvami programa.</p>



Tipka	Izbira	Opis
Cupboard Dry Plus 	<ul style="list-style-type: none"> ■ aktiviranje ■ deaktiviranje 	<p>Stopnja sušenja določa, kako vlažno ali suho bo perilo po koncu programa.</p> <p>→ "Stopnja sušenja", Stran 27</p>
Cupboard Dry 	<ul style="list-style-type: none"> ■ aktiviranje ■ deaktiviranje 	<p>Stopnja sušenja določa, kako vlažno ali suho bo perilo po koncu programa.</p> <p>→ "Stopnja sušenja", Stran 27</p>
Iron Dry 	<ul style="list-style-type: none"> ■ aktiviranje ■ deaktiviranje 	<p>Stopnja sušenja določa, kako vlažno ali suho bo perilo po koncu programa.</p> <p>→ "Stopnja sušenja", Stran 27</p>
5 Shirts	<ul style="list-style-type: none"> ■ aktiviranje ■ deaktiviranje 	<p>Prilagodite nastavljeni program s funkcijo glajenja gub  Iron Assist .</p> <p>→ "Funkcija glajenja gub", Stran 36</p> <p>Primerno za suhe, enkrat nošene srajce in bluže. Primerno za 2 do 5 kosov perila.</p> <p>Opombe</p> <ul style="list-style-type: none"> ■ Tkanine se ne sušijo ali čistijo. ■ Perilo takoj po koncu programa vzemite iz aparata, da preprečite mečkanje.

Tipka	Izbira	Opis
Business	<ul style="list-style-type: none"> ■ aktiviranje ■ deaktiviranje 	<p>Prilagodite nastavljeni program s funkcijo glajenja gub  Iron Assist . → "Funkcija glajenja gub", Stran 36</p> <p>Primerno za suhe, malo nošene moške obleke, suknjiče in hlače, ki jih je treba kemično čistiti in jih ni dovoljeno prati v pralnem stroju.</p> <p>Aktivirajte za eno obleko ali dva kosa perila.</p> <p>Opombe</p> <ul style="list-style-type: none"> ■ Tkanine se ne sušijo ali čistijo. ■ Perilo takoj po koncu programa vzemite iz aparata, da preprečite mečkanje. ■ Program ni primeren za tanke in lahke pole- tne moške obleke.
1 Shirt	<ul style="list-style-type: none"> ■ aktiviranje ■ deaktiviranje 	<p>Prilagodite nastavljeni program s funkcijo glajenja gub  Iron Assist . → "Funkcija glajenja gub", Stran 36</p> <p>Primerno za suhe, enkrat nošene srajce in bluže.</p> <p>Aktivirajte za en kos perila.</p> <p>Opombe</p> <ul style="list-style-type: none"> ■ Tkanine se ne sušijo ali čistijo. ■ Perilo takoj po koncu programa vzemite iz aparata, da preprečite mečkanje.
 Less Ironing	<ul style="list-style-type: none"> ■ aktiviranje ■ deaktiviranje 	<p>Aktivirajte ali deaktivirajte zaščito pred mečkanjem. Boben po koncu programa 120 minut v rednih časovnih intervalih premika perilo, da se manj mečka.</p>

Tipka	Izbira	Opis
 Gentle	<ul style="list-style-type: none"> ■ aktiviranje ■ deaktiviranje 	<p>Aktivirajte ali deaktivirajte nežno sušenje. Temperatura se zniža za občutljive tkanine, npr. za poliakril ali elastan. Trajanje programa se podaljša.</p>
 Finished in	do 24 ur	<p>Določite čas konca programa. Trajanje programa je že všteto v nastavljeno število ur. Po vklopu programa se prikaže trajanje programa.</p>
 Half Load	<ul style="list-style-type: none"> ■ aktiviranje ■ deaktiviranje 	Sušenje posameznih kosov perila ali manjše količine perila.
 SmartDry	aktiviranje	<p>Potem ko perilo operete v pralnem stroju, vam sušilnik ponudi ustrezen program za sušenje perila.</p> <p>Opomba: Pralni stroj mora imeti funkcijo Home Connect. Pralni stroj in sušilnik morata biti povezana z domačim omrežjem in prijavljena v vaši aplikaciji Home Connect.</p>
 Remote Start	<ul style="list-style-type: none"> ■ aktiviranje ■ deaktiviranje ■ Odpiranje menija Home Connect 	→ "Daljinski zagon", Stran 39

8 Stopnja sušenja

Za vsak samodejni program je določena stopnja sušenja. Stopnja sušenja določa, kako suho ali vlažno bo perilo po koncu programa.

Stopnja sušenja	Perilo	Rezultat sušenja
	Večplastno, debelo perilo, ki se počasi suši.	Perilo je suho.
	Navadno, enoplastno perilo.	Perilo je suho.
	Navadno, enoplastno perilo.	Perilo je še rahlo vlažno. Da preprečite mečkanje po koncu sušenja, perilo zlikajte ali obesite.

8.1 Sprememba stopnje sušenja



Pri nekaterih samodejnih programih lahko spremenite stopnjo sušenja, da bo vaše perilo še bolj suho ali vlažno.



1. Nastavite samodejni program.

→ "Samodejni programi",
Stran 28

✓ Na zaslonu je prikazana določena stopnja sušenja.

2. Pritisnite **Cupboard Dry** , **Cupboard Dry Plus**  ali **Iron Dry** .

2. Za pribl. 3 sekunde pritisnite **Cupboard Dry** , **Cupboard Dry Plus**  ali **Iron Dry** .

3. Pritisnite  ali , da spremenite stopnjo sušenja.

4. Za pribl. 3 sekunde pritisnite na izbrano stopnjo sušenja, da se vrnete na samodejni program.

8.2 Prilagoditev stopnje sušenja

Če se vam perilo po sušenju na določeni stopnji sušenja zdi preveč vlažno, lahko stopnjo sušenja spremenite.

Opomba: Stopnjo sušenja lahko spremenite tudi v osnovnih nastavitvah.

1. Nastavite samodejni program.

→ "Samodejni programi",
Stran 28

✓ Na zaslonu je prikazana določena stopnja sušenja.

9 Programi

Perilo lahko sušite s samodejnim programom ali s časovnim programom.

9.1 Samodejni programi

Samodejni programi so tisti programi, pri katerih senzori vlažnosti med sušenjem merijo preostalo vlago v perilu. Program se konča šele, ko je nastavljena stopnja sušenja dosežena. Vsak samodejni program ima stopnjo sušenja → *Stran 27*. Stopnja sušenja določa, kako suho ali vlažno bo perilo po koncu programa.

Nasveti

- Stopnjo sušenja izberite glede na tkanine ali na želeni rezultat sušenja.
→ "Stopnja sušenja", *Stran 27*
- Etikete za nego perila vam bodo še dodatno pomagale pri izbiri programa.



Program	Opis	največja količina perila (kg)
Cottons ☼	Sušenje neobčutljivih tkanin iz bombaža in lanu, ki jih je mogoče kuhati.	9,0
☐ Cottons Eco ☼	Sušenje neobčutljivih tkanin iz bombaža in lanu, ki jih je mogoče kuhati. Energijsko varčen program.	9,0
Easy-Care ☼	Sušenje tkanin iz sintetike in mešanih vlaken.	3,5
Mix ☼	Sušenje tkanin iz bombaža in sintetike.	3,0
Bed Linen ☼	Sušenje prevlek za odeje in blazine ter rjuh iz bombaža. Opomba: Gibanje bobna je prilagojeno za sušenje velikih kosov perila.	3,5
☼ Delicates	Sušenje občutljivih tkanin iz satena, sintetike in mešanih vlaken.	2,0
☼ Hygiene Plus	Sušenje neobčutljivih tkanin iz bombaža in lanu, ki se lahko kuhajo. Opomba: Posebej primerno pri povečanih higienskih zahtevah.	4,0
☼ Sportswear	Sušenje športnih oblačil iz funkcijskih vlaken, mikro vlaken in sintetike, ki se hitro sušijo.	1,5

Program	Opis	največja količina perila (kg)
👕 Shirts/ Blouses	<p>Sušenje srajc in bluz iz bombaža, lanu, sintetike ali mešanih vlaken.</p> <p>Opomba: Za optimalen rezultat sušenja sušite največ 5 srajc ali 5 bluz. Po sušenju perilo zlikajte ali ga obesite. Preostanek vlage se bo tako enakomerno porazdelil.</p>	1,5
🌀 Super 40'	<p>Sušenje tkanin iz sintetike in tankega bombaža.</p>	1,0
Towels 🧺	<p>Sušenje neobčutljivih brisač in kopalnih plaščev iz bombaža in lanu, ki se lahko kuhajo.</p>	6,0
🌀 Iron Assist	<p>Glajenje gub in odstranjevanje neprijetnih vonjav iz zraka.</p> <p>→ "Funkcija glajenja gub", Stran 36</p> <p>Če želite prilagoditi program s funkcijo glajenja gub, pritisnite ustrezno tipko.</p> <p>→ "Tipke", Stran 23</p>	-
App programs 📱	<p>Dodatne programe izberite neposredno prek aplikacije Home Connect. Opise programov najdete v aplikaciji Home Connect.</p> <p>Opomba: Aparat mora biti povezan z domačim omrežjem in prijavljen v aplikaciji Home Connect.</p> <p>→ "Home Connect ", Stran 37</p>	-

9.2 Časovni programi

Časovni programi so programi z določenim ali nastavljenim trajanjem programa. Po preteku časa se program konča, čeprav mogoče perilo še ni suho. Časovni programi so primerni za sušenje posameznih kosov perila ali tankih tkanin.

Nasvet: Etikete za nego perila vam bodo še dodatno pomagale pri izbiri programa.

Program	Opis	največja količina perila (kg)
 Time Program Warm	Sušenje vseh vrst tkanin, razen volne in svile. Primeren za že sušeno ali nekoliko vlažno perilo in za dodatno sušenje večslojnega, debelega perila.	3,0
App programs 	Dodatne programe izberite neposredno prek aplikacije Home Connect. Opise programov najdete v aplikaciji Home Connect. Opomba: Aparat mora biti povezan z domačim omrežjem in prijavljen v aplikaciji Home Connect. → "Home Connect ", Stran 37	–

10 Pribor

Uporablajte originalni pribor. Ta je prilagojen vašemu aparatu.

Opomba: Nekateri deli pribora so na voljo tudi v drugih barvah. Obrnite se na

→ "Servisna služba", Stran 53.

	Uporaba	Kataloška številka
Povezovalni komplet	Da prihranite prostor, aparat postavite na ustrezen pralni stroj istega proizvajalca in enake širine in globine.	WTZ27510
Povezovalni komplet z izvlečno delovno ploščo	Da prihranite prostor, aparat postavite na ustrezen pralni stroj istega proizvajalca in enake širine in globine. Z izvlečno delovno ploščo lažje vlagate perilo v aparat in ga jemljete iz njega.	WTZ27500
Razdelilnik Y	Odtočno cev dodatnega aparata priključite na isti odtok sifona.	15000490
Sredstvo za nego aparata	Nadomestni del za funkcijo intenzivne nege aparata.	00311829
Podstavek	Postavite aparat na višjo raven, da lažje vlagate perilo v aparat in ga jemljete iz njega.	WTZPW20D

11 Perilo

11.1 Priprava perila

POZOR!

Predmeti, ki ostanejo v perilu, lahko poškodujejo perilo in boben.

- ▶ Pred uporabo odstranite vse predmete iz žepov oblačil.

Opomba

Če perilo pripravite, varujete aparat in tkanine.

- Izkrtačite pesek in zemljo
- Perilo razvrstite po barvah in vrstah tkanine in pri tem upoštevajte oznake za nego
- zapnite zadrge, sprijemala, kaveljčke in zanke

sl Osnovno upravljanje

- Odstranite kolesca za zavese in svinčene trakove
- Perilo razgrnite in ga dajte v boben
- perilo pred sušenjem ožemite

12 Osnovno upravljanje

12.1 Vklopite aparat

Opomba: Ko aparat po priključitvi na električno pravič vklopite, postopek vklopa traja do ene minute.

Zahteva: Stroj je pravilno postavljen in priključen.

→ *"Namestitev in priključitev"*, Stran 12

- ▶ Pritisnite  .
Postopek vklopa traja nekaj sekund.

Opomba: Osvetlitev bobna samodejno ugasne.

12.2 Nastavitev programa

1. Pritisnite na zeleni program.
→ *"Programi"*, Stran 28

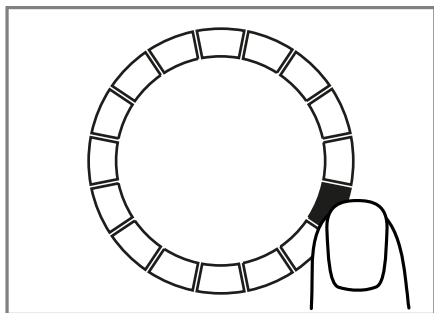

- ✓ Na zaslonu se prikažejo nastavitve programa.
- 2. Po želji lahko spremenite nastavitve programa.
→ *"Prilagoditev nastavitve programa"*, Stran 32

12.3 Prilagoditev nastavitve programa

Glede na program in potek programa lahko prilagodite ali aktivirate in deaktivirate nastavitve.

Zahteva: Program je nastavljen.

→ *"Nastavitev programa"*, Stran 32

- ▶ Prilagodite nastavitve programa.
→ *"Tipke"*, Stran 23

Upoštevajte informacije o temi Logika upravljanja → Stran 20.

Opomba: Nastavitve programa se za ta program ne shranijo trajno.

12.4 Shranjevanje nastavitve programa

Svoje individualne nastavitve programa lahko shranite kot priljubljeni program.

Zahteve

- Program je nastavljen.
→ *"Nastavitev programa"*, Stran 32
 - Nastavitve programa so prilagojene.
→ *"Prilagoditev nastavitve programa"*, Stran 32
 - ▶ Za pribl. 3 sekunde pritisnite ☆ **Favourite** .
Za priklic shranjenega programa pritisnite ☆ **Favourite** .
- Opomba:** Ponovite te korake, da prepisete shranjeni program.

12.5 Naložite perilo

Opomba: Da preprečite mečkanje, upoštevajte največjo količino perila za programe.

→ *"Programi"*, Stran 28

Zahteve

- Perilo je pripravljeno in razvrščeno.
→ "Perilo", *Stran 31*
 - Boben je prazen.
1. Odprite vrata.
 2. Perilo naložite v boben.
 3. Zaprite vrata.
Prepričajte se, da perila niste pripravili z vrati.

12.6 Zagon programa

Zahteva: Program je nastavljen.
→ "Nastavitev programa", *Stran 32*

- ▶ Pritisnite **||▷**.
- ✓ Na zaslonu se prikaže trajanje programa ali čas konca programa.
- ✓ Po koncu programa se na zaslonu prikaže: "End".

Opomba: Ko se prikaže "Hot", aparat ohlaja perilo.
Ko "Hot" ugasne, je perilo ohlajeno.

12.7 Naknadno dodajanje perila

Po vklopu programa lahko perilo kadar koli odvezmete ali dodate.

1. Pritisnite **||▷**.
Postopek hlajenja se samodejno vklopi čez pribl. 30 sekund in hladi perilo, medtem ko se boben vrti.
Če želite preskočiti ali prekiniti postopek hlajenja, odprite vrata.
→ "Zaslon", *Stran 22*
2. Odprite vrata.
3. Dodajte ali odvezmite perilo.
4. Zaprite vrata.
5. Pritisnite **||▷**.

12.8 Prekinitev programa

1. Pritisnite **||▷**.
2. Odprite vrata.

3. Vzemite perilo iz aparata.
→ "Jemanje perila iz aparata", *Stran 33*

12.9 Jemanje perila iz aparata

1. Odprite vrata.
2. Perilo vzemite iz bobna.

12.10 Preklop aparata v stanje pripravljenosti (standby)

- ▶ Pritisnite **⏻**.

12.11 Filter za vlakna

Med sušenjem se vlakna iz perila zbirajo v filtru za vlakna. Filter za vlakna ščiti aparat pred vlakni.

Čiščenje filtra za vlakna

Ko je program sušenja končan ali če se med delovanjem na zaslonu prikaže obvestilo, očistite filter za vlakna.

Opomba: Če aparata ne čistite, kot je opisano, lahko to vpliva na delovanje aparata.

Zahteve

- Na zaslonu se po sušenju prikaže: "End"
 - ali pa se med delovanjem na zaslonu prikaže: **☹**.
1. Odprite vrata.
 2. Vlakna odstranite z vrat.

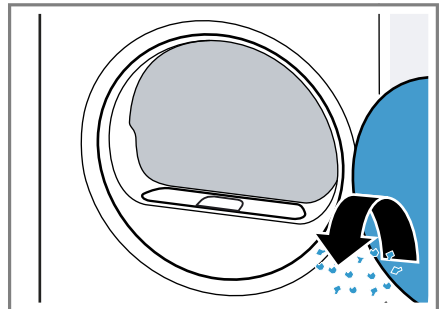

3. Odstranite dvodelni filter za vlakna.

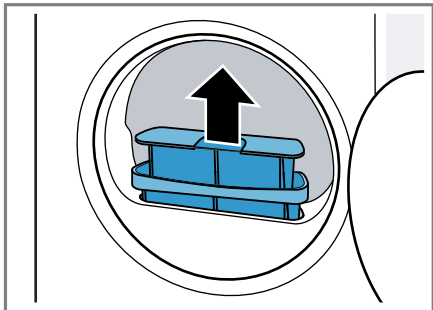

4. Vlakna odstranite iz vdolbine.

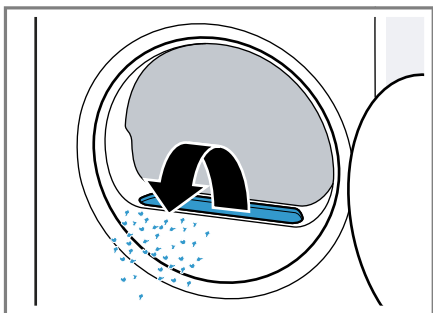

Pazite, da vlakna ne padejo v zračni kanal.

5. Ločite dvodelni filter za vlakna.

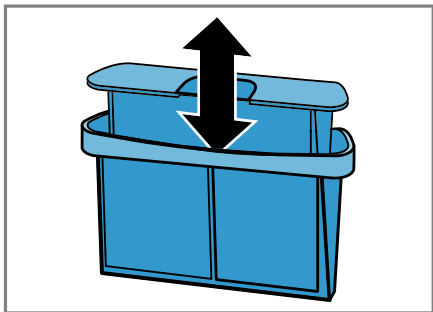

6. Odprite oba filtra za vlakna.

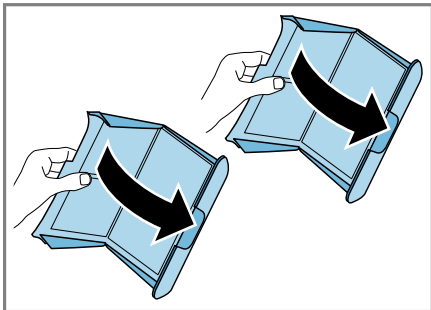

7. Odstranite vlakna.

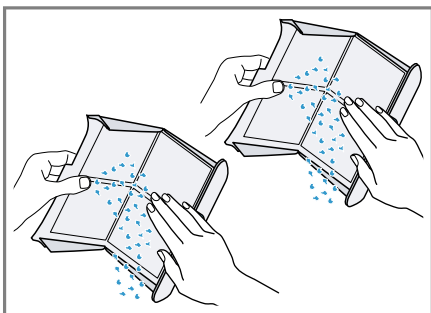

8. Oba filtra za vlakna temeljito očistite pod tekočo toplo vodo in ju osušite.

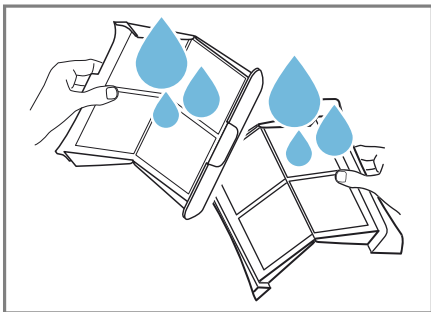

9. Oba filtra za vlakna zaprite in sestavite.

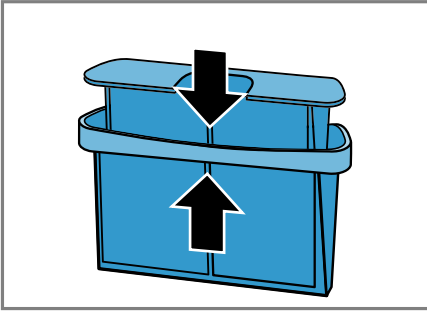

10. Vstavite dvodelni filter za vlakna.

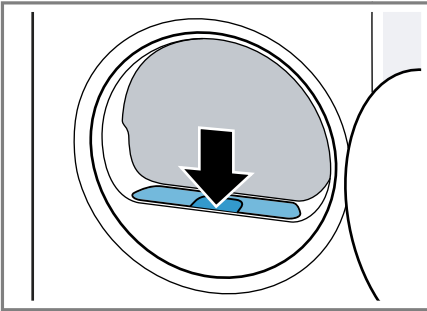

11. Zaprite vrata.

12.12 Posoda za kondenzat

Med sušenjem se nabere kondenzat, ki se v skladu s tovarniško nastavitvijo zbira v posodi za kondenzat.

Opomba: Aparat uporabljajte skupaj s priloženo odtočno gibko cevjo.
→ "Priklučitev odtočne gibke cevi",
Stran 14

Če priključite odtočno gibko cev, vam ni treba redno prazniti posode za kondenzat.

→ "Praznjenje posode za kondenzat",
Stran 35

Praznjenje posode za kondenzat

Ko je program sušenja končan ali če se med delovanjem na zaslonu prikaže obvestilo, izpraznite posodo za kondenzat.

Zahteve

- Na zaslonu se prikaže po sušenju: "End"
 - ali pa se med delovanjem na zaslonu prikaže: ☹ .
1. Posodo za kondenzat vodoravno izvlecite.

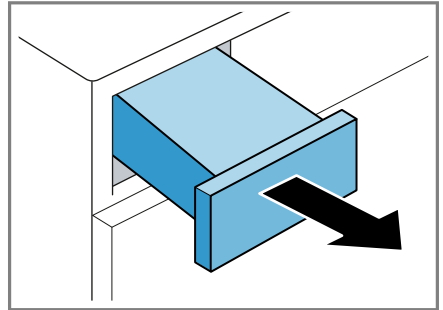

2. Izpraznite posodo za kondenzat.

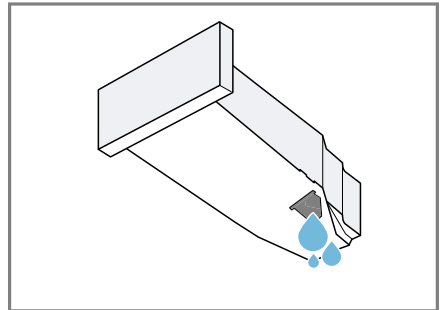

Redno preverjajte filter posode za kondenzat → Stran 46 in ga očistite, če je umazan.

Pazite, da pred uporabo aparata vstavite posodo za kondenzat.
→ "Vstavljanje posode za kondenzat", Stran 36

Vstavljanje posode za kondenzat

- ▶ Posodo za kondenzat vstavite do prislona.

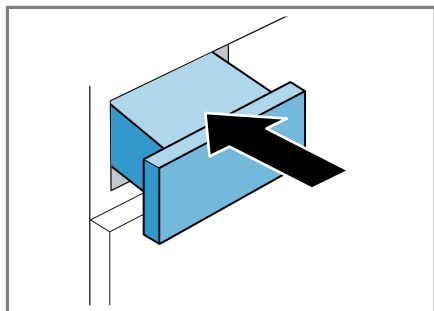

13 Otroško varovalo

Zavarujte aparat pred nenamernim upravljanjem upravljalnih elementov.

13.1 Aktiviranje otroškega varovala

- ▶ Za pribl. 3 sekunde pritisnite  **3 sec.** .
- ✓ Upravljalni elementi so zaklenjeni.
- ✓ Otroško varovalo ostane aktivno tudi v stanju pripravljenosti aparata (standby) in če zmanjka elektrike.

13.2 Deaktiviranje otroškega varovala

Zahteva: Za deaktivacijo otroškega varovala mora biti aparat vklopljen.

- ▶ Za pribl. 3 sekunde pritisnite  **3 sec.** .

14 Funkcija glajenja gub

Za suho, malo nošeno perilo uporabite funkcijo glajenja gub, da poravnate gube in zmanjšate vonjave iz zraka, npr. vonj po tobaku.

14.1 Vklop programa s funkcijo glajenja gub

Opomba

Kose perila z vonjem po znoju, parfumu ali deodorantu operite, preden jih ponovno oblečete.

Ne uporabljajte čistilnih kompletov za sušilnik.

Programa s funkcijo glajenja gub ne uporabljajte za naslednje tkanine:

- Volna, usnje in viskoza
- Tkanine z dodatki iz kovine, lesa ali plastike
- Povoščeni in naoljeni jopiči

Zahteve

- Perilo je pripravljeno.
→ "Priprava perila", Stran 31
- Perilo je razvrščeno.
- Perilo ste naložili v aparat.
→ "Naložite perilo", Stran 32

1. Nastavite program s funkcijo glajenja gub.
→ "Samodejni programi", Stran 28
2. Po želji prilagodite nastavljeni program s funkcijo glajenja gub.
→ "Tipke", Stran 23
3. Vklopite program.
→ "Zagon programa", Stran 33

Ko je rezervoar za vodo prazen, se na zaslonu prikaže:  .

→ "Polnjenje rezervoarja za vodo", Stran 37

Program s funkcijo glajenja gub povprečno traja približno 45 minut in se lahko podaljša ali skrajša glede na temperaturo okolice.

- ✓ Po koncu programa se na zaslonu prikaže: "End" .

4. Perilo vzemite iz aparata.
→ "Jemanje perila iz aparata",
Stran 33

Rezultat funkcije glajenja gub je lahko različen glede na vrsto tkanine, količino perila in nastavljeni program.

Perilo takoj po koncu programa vzemite iz aparata, da preprečite mečkanje.

5. Kose perila obesite in poravnajte.

14.2 Polnjenje rezervoarja za vodo

Aparat s hladno pitno vodo gladi gube na suhem, malo nošenem perilu. Če se med delovanjem na zaslonu prikaže obvestilo, napolnite rezervoar za vodo.

POZOR!

Če aparat uporabljate z umazano ali prevročo vodo, se aparat lahko poškoduje.

- ▶ V rezervoar za vodo polnite izključno hladno pitno vodo.
- ▶ Za funkcijo glajenja gub nikoli ne uporabljajte kondenzirane vode, destilirane vode, dodatkov ali sredstev za odstranjevanje vodnega kamna.

Zahteve

- Vključili ste program s funkcijo glajenja gub.
→ "Vključitev programa s funkcijo glajenja gub", Stran 36
- Na zaslonu se prikaže: ☹.
- Posodo za kondenzat → Stran 35 ste odstranili iz aparata.

1. S priloženo posodo za vodo v sprednjo odprtino nalijte pribl. 180 ml hladne pitne vode.

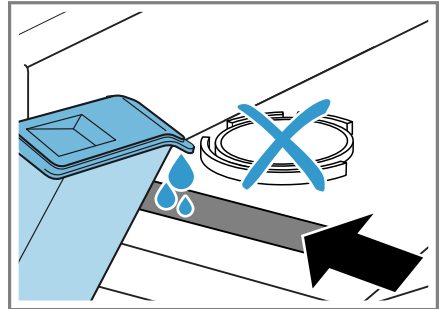

Redno preverjajte filter rezervoarja za vodo in ga očistite, če je umazan.

→ "Čiščenje filtra rezervoarja za vodo", Stran 45

Če ☹ na zaslonu ne ugasne, nalijte hladno pitno vodo v sprednjo odprtino in pravilno izravnajte aparat.

→ "Izravnava aparata", Stran 16

- ✓ Na zaslonu ugasne: ☹.
- 2. Vstavite posodo za kondenzat.
→ "Vstavljanje posode za kondenzat", Stran 36
- 3. Vključite program.
→ "Vključitev programa s funkcijo glajenja gub", Stran 36

15 Home Connect

Ta aparat je možno priklopiti na internetno omrežje. Svoj aparat povežite z mobilno končno napravo, da boste lahko upravljali funkcije prek aplikacije Home Connect, prilagajali osnovne nastavitve ali nadzorovali trenutno stanje delovanja.

Storitve Home Connect niso na voljo v vsaki državi. Razpoložljivost funkcije Home Connect je odvisna od raz-

položljivosti storitev Home Connect v vaši državi. Informacije so vam na voljo na: www.home-connect.com.

Aplikacija Home Connect vas vodi skozi celotni postopek prijave. Da izvedete nastavitve, sledite navodilom v aplikaciji Home Connect.

Nasveti

- Upoštevajte priloženo dokumentacijo Home Connect.
- Upoštevajte tudi napotke v aplikaciji Home Connect.

Opombe

- Upoštevajte varnostne napotke v teh navodilih za uporabo in zagotovite, da bodo upoštevani tudi, ko aparat upravljate prek aplikacije Home Connect.
→ *"Varnost", Stran 4*
- Upravljanje na aparatu ima vedno prednost. V tem času upravljanje prek aplikacije Home Connect ni mogoče.

15.1 Nastavitev aplikacije Home Connect

1. Aplikacijo Home Connect namestite na mobilno napravo.
2. Zaženite aplikacijo Home Connect in nastavite dostop za Home Connect.
Aplikacija Home Connect vas vodi skozi celotni postopek prijave.

15.2 Nastavitev Home Connect

Zahteve

- Aplikacija Home Connect je nameščena na mobilni napravi.
- Wi-Fi na usmerjevalniku je aktiviran.
- Aparat na mestu postavitve sprejema signal domačega omrežja WLAN (Wi-Fi).

1. Za pribl. 3 sekunde pritisnite  **Remote Start**.
2. Sledite navodilom v aplikaciji Home Connect.

15.3 Meni Home Connect

V meniju Home Connect lahko najdete vse nastavitve Home Connect.

Priklic menija Home Connect

- ▶ Za najmanj 3 sekunde pritisnite  **Remote Start**.
- ✓ Na zaslonu se prikaže prva nastavitve menija Home Connect.

Pomikanje po meniju Home Connect



- ▶ Na kratko pritisnite  **Remote Start**, da se na zaslonu prikaže zelena nastavitvev.

Zapiranje menija Home Connect

- ▶ Za najmanj 3 sekunde pritisnite  **Remote Start**.

15.4 Aktiviranje Wi-Fi na aparatu

Zahteve

- Meni Home Connect je odprt.
→ *"Priklic menija Home Connect", Stran 38*
- Na zaslonu se prikaže "oFF".
- ▶ Pritisnite  , da spremenite nastavitvev.
- ✓ Na zaslonu se prikaže "on", ko je Wi-Fi aktiviran.

Opomba: Ko je Wi-Fi aktiviran, se na zaslonu izmenično prikazujeta "on" in moč signala povezave Wi-Fi.

15.5 Deaktiviranje Wi-Fi na aparatu

Zahteve

- Meni Home Connect je odprt.
→ "Priklic menija Home Connect",
Stran 38
- Na zaslonu se prikaže "on".
- ▶ Pritisnite **||▷**, da spremenite nastavitve.
- ✓ Na zaslonu se prikaže "oFF", ko je Wi-Fi deaktiviran.

15.6 Ponastavitev omrežnih nastavitev aparata

Zahteve

- Meni Home Connect je odprt.
→ "Priklic menija Home Connect",
Stran 38
- Na zaslonu se prikaže "rES".
- ▶ Za najmanj 3 sekunde pritisnite **||▷**.
- ✓ Omrežne nastavitve se ponastavijo.

15.7 Daljinski zagon

Omogočite daljinski zagon aparata prek aplikacije Home Connect.

Opomba

Iz varnostnih razlogov se daljinski zagon deaktivira v naslednjih primerih:

- Vrata aparata so odprta.
- Pritisk na **||▷**.
- Pritisk na **☐ Remote Start**.
- Po izpadu električnega toka.

Aktiviranje daljinskega zagona

Zahteve

- Aparat je povezan z domačim omrežjem WLAN (Wi-Fi).
- Aparat je povezan z aplikacijo Home Connect.
- Program je izbran.
- Vrata aparata so zaprta.
- Rezervoar za osveževanje ni prazen.
- ▶ Pritisnite **☐ Remote Start**.
- ✓ **☐ Remote Start** sveti in omogočen je daljinski zagon aparata prek aplikacije Home Connect.

Deaktiviranje daljinskega zagona

- ▶ Pritisnite **☐ Remote Start**.
- ✓ **☐ Remote Start** ugasne.

15.8 Pametno priporočilo programa

Potem ko perilo operete v pralnem stroju, vam sušilnik ponudi ustrezen program za sušenje perila.

Da lahko vaša aparata določita optimalni program sušenja, morata oddajati in sprejemati informacije.

Upoštevajte naslednje:

- Pralni stroj mora biti aparat s funkcijo Home Connect.
- Pralni stroj in sušilnik morata biti povezana z domačim omrežjem in prijavljena v vaši aplikaciji Home Connect.

Uporaba pametnega priporočila programa

1. Pritisnite **☒ SmartDry**.
- ✓ Aparat določi ustrezen program. Da prekinete ali spremenite priporočeni program, nastavite drug program ali preklopite aparat v stanje pripravljenosti (Standby).

- ✓ Ko aparat najde ustrezen program, zasveti prikaz programa in na zaslonu se prikažejo informacije o programu.
- ✓ Če aparat ne najde ustreznega programa, se oglasi zvočni signal in na zaslonu se prikaže "- -" .

2. Pritisnite **||▷** .

Opomba

Zakaj moj sušilnik ne more priporočiti programa?

- Sušilnik nima ustreznega programa sušenja za izbrani program pranja.
- Podatki o zadnjem programu pranja niso na voljo. Podatki se shranijo za 24 ur in se nato izbrišejo.
- Program pranja je bil prekinjen. Da je analizo mogoče izvesti, mora biti program pranja v celoti zaključen.

15.9 Daljinska diagnoza

Pooblaščen servis lahko z daljinsko diagnostiko dostopa do vašega aparata, če jim sporočite, da si to želite, če je vaš aparat povezan s strežnikom Home Connect in če je daljinska diagnostika v državi, v kateri uporabljate aparat, na voljo.

Nasvet: Več informacij in podatke o razpoložljivosti daljinske diagnostike v vaši državi najdete na strani za servis/pomoč na lokalni spletni strani: www.home-connect.com.

15.10 Varstvo podatkov

Upoštevajte napotke glede varstva podatkov.

Pri prvi povezavi vašega aparata z domačim omrežjem, ki je povezano z internetom, aparat strežniku

Home Connect posreduje naslednje kategorije podatkov (prva registracija):

- Enoznačna označitev aparata (sestavljena iz ključev aparata in naslova MAC vgrajenega komunikacijskega modula Wi-Fi).
- Varnostni certifikat komunikacijskega modula Wi-Fi (za informacijsko tehnično zaščito povezave).
- Aktualna verzija programske in strojne opreme vašega aparata.
- Status morebiti predhodno izvedene ponastavitve tovarniških nastavitvev.

Ta prva registracija pripravi koriščenje funkcij Home Connect in je potrebna šele v trenutku, v katerem želite prvič koristiti funkcije Home Connect.

Opomba: Upoštevajte, da se lahko funkcije Home Connect uporabljajo le v povezavi z aplikacijo Home Connect. Informacije o varstvu podatkov lahko preverite v aplikaciji Home Connect.

16 Osnovne nastavitve

Osnovne nastavitve aparata lahko prilagodite svojim potrebam.

16.1 Pregled osnovnih nastavitvev

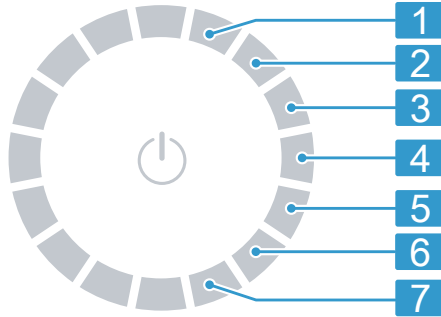





Položaj	Osnovna nastavitvev	Izbira	Opis
1	Zvočni signal za konec	0 (izklopljeno) 1 (tiho) 2 (srednje) 3 (glasno) 4 (zelo glasno)	Nastavite glasnost signala ob koncu programa.
2	Zvok tipk	0 (izklopljeno) 1 (tiho) 2 (srednje) 3 (glasno) 4 (zelo glasno)	Nastavite glasnost signala ob pritisku na tipke.
3	Osvetlitev zaslona	1 (šibka) 2 (srednje) 3 (močna) 4 (zelo močna)	Nastavite osvetlitev zaslona.
4	Stopnja sušenja	0 1 2 3	Spremenite stopnjo sušenja. → "Stopnja sušenja", Stran 27
5	Nega aparata	CP1 CP2	Vklopite nego aparata. → "Nega aparata", Stran 42
6	Števec programov		Prikaz števila vklopljenih programov.

7 Tovarniške nastavitve

Ponastavite aparat na tovarniške nastavitve.

16.2 Sprememba osnovnih nastavitvev

1. Za priklic osnovnih nastavitvev pritisnite  **Basic Settings**.
2. Izberite željeno osnovno nastavitvev.
→ "Pregled osnovnih nastavitvev", Stran 41
3. Prilagodite osnovno nastavitvev:
 - Da spremenite vrednost, pritisnite  ali .
 - Za ponastavitvev aparata na tovarniške nastavitvev pribl. 3 sekunde držite .
4. Da shranite nastavitvev, pritisnite  **Basic Settings**.

17 Nega aparata

Aparat omogoča programe čiščenja za preprosto in intenzivno nego aparata.

17.1 Priprava nege aparata

Priprava aparata za nego aparata

Aparat pripravite za nego aparata.

Zahteve

- Boben je prazen.
 - Aparat je v stanju pripravljenosti (standby).
1. Očistite filter za vlakna.
→ "Čiščenje filtra za vlakna", Stran 33
 2. Posodo za kondenzat vodoravno izvlecite in jo izpraznite.
→ "Praznjenje posode za kondenzat", Stran 35

Priprava posode za kondenzat za nego aparata

Če kondenzat iz aparata odteka po odtočni cevi, pred nego aparata pripravite posodo za kondenzat.

1. Zamašek odstranite iz vdolbine na zgornji strani.

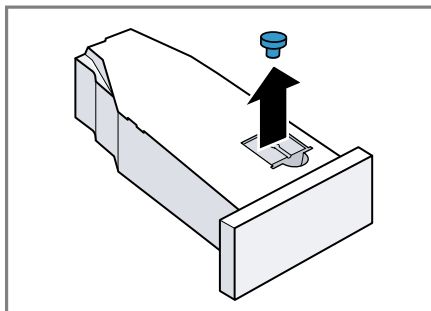

2. Zamašek vstavite na spodnjo stran.

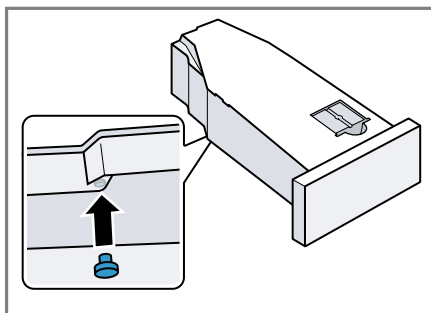

3. Očistite filter v posodi za kondenzat.

17.2 Priklic nege aparata

Zahteva: Nega aparata je pripravljena.

→ "Priprava nege aparata", Stran 42

1. Pritisnite .

Postopek vklopa traja nekaj sekund.

2. Pritisnite  **Basic Settings** .
 3. Program nastavite na položaj 5.
- ✓ Na zaslonu se izmenično prikazuje-ta "CP1" in trajanje programa.

17.3 Opravite preprosto nego aparata

Da odstranite rahlo umazanijo v aparatu, opravite preprosto nego aparata.

Opombe

- Preprosta nega aparata traja približno 1 uro.
- Po daljšem obdobju uporabe vas aparat opomni, da morate opraviti preprosto nego aparata. Pred vklopom programa in po koncu programa se na zaslonu prikaže obvestilo "CArE" . Obvestilo je znova prikazano, dokler preprosta nega aparata ni opravljena.

Zahteve

- Nega aparata je pripravljena.
→ *"Priprava nege aparata", Stran 42*
 - Nega aparata je priklicana.
→ *"Priklic nege aparata", Stran 42*
1. V posodo za kondenzat nalijte pribl. 1,5 litra tople vode iz pipe.
Napolnjeno posodo za kondenzat držite v vodoravnem položaju, da tekočina ne izteka.
 2. Posodo za kondenzat vstavite tako, da se zaskoči.
 3. Pritisnite **||▷** .
- ✓ Program za nego aparata se zažene in oglasi se zvočni signal.
 - ✓ Po zaključku nege aparata se na zaslonu prikaže "End" in oglasi se zvočni signal.
4. Posodo za kondenzat izvlecite v vodoravnem položaju in jo izpraznite.
→ *"Praznjenje posode za kondenzat", Stran 35*

5. Če se kondenzat odvaja prek odtočne cevi:
 - Odstranite zamašek s spodnje strani posode za kondenzat.
 - Zamašek vstavite v vdolbino na zgornji strani posode za kondenzat.
6. Posodo za kondenzat vstavite tako, da se zaskoči.
7. Preklopite aparat v stanje pripravljenosti (standby).
→ *"Preklop aparata v stanje pripravljenosti (standby)", Stran 33*

17.4 Opravite intenzivno nego aparata

Opravite intenzivno nego aparata, da odstranite trdovratno umazanijo v aparatu ter neprijetne vonjave po več kot enem mesecu mirovanja.

Opombe

- Intenzivna nega aparata traja približno 4 ure in je ne smete prekiniti.
- Za intenzivno nego aparata potrebujete originalno sredstvo za nego aparata.
→ *"Pribor", Stran 31*

OPOZORILO **Nevarnost poškodb!**

Uporaba neoriginalnih nadomestnih delov in pribora je nevarna.

- ▶ Uporablajte samo proizvajalčeve originalne rezervne dele in originalni pribor.

Vklop intenzivne nege aparata

Zahteve

- Nega aparata je pripravljena.
→ *"Priprava nege aparata", Stran 42*
- Nega aparata je priklicana.
→ *"Priklic nege aparata", Stran 42*

sl Čiščenje in nega

1. Pritisnite .
- ✓ Na zaslonu se izmenično prikazuje ta "CP2" in trajanje programa.
2. **POZOR!** Napačno doziranje mehčalca, pralnega in negovalnega sredstva ter čistil lahko vpliva na delovanje aparata.
 - ▶ Upoštevajte proizvajalčeva priporočila za doziranje.V posodo za kondenzat nalijte vsebino ene plastenke sredstva za nego aparata in pribl. 1,5 litra tople vode iz pipe.

Napolnjeno posodo za kondenzat držite v vodoravnem položaju, da tekočina ne izteka.
3. Posodo za kondenzat vstavite tako, da se zaskoči.
4. Pritisnite .
- ✓ Program za nego aparata se zažene in oglasi se zvočni signal.
- ✓ Čez približno 3 ure aparat prekine nego aparata in na zaslonu se prikaže preostali čas trajanja programa.
5. Posodo za kondenzat izvlecite v vodoravnem položaju in jo izpraznite.
6. V posodo za kondenzat nalijte pribl. 1,5 litra tople vode iz pipe.
7. Posodo za kondenzat previdno obrnite v vodoravnem položaju in jo izpraznite, da izperete ostanke sredstva za nego aparata.

Nadaljevanje intenzivne nege aparata

1. V posodo za kondenzat nalijte pribl. 1,5 litra tople vode iz pipe.

Napolnjeno posodo za kondenzat držite v vodoravnem položaju, da tekočina ne izteka.
2. Posodo za kondenzat vstavite tako, da se zaskoči.
3. Pritisnite .

- ✓ Program za nego aparata se nadaljuje.
- ✓ Po zaključku nege aparata se na zaslonu prikaže "End" in oglasi se zvočni signal.
4. Posodo za kondenzat izvlecite v vodoravnem položaju in jo izpraznite.
5. Če se kondenzat odvaja prek odtočne cevi:
 - Odstranite zamašek s spodnje strani posode za kondenzat.
 - Zamašek vstavite v vdolbino na zgornji strani posode za kondenzat.
6. Posodo za kondenzat vstavite tako, da se zaskoči.
7. Preklopite aparat v stanje pripravljenosti (standby).
→ "Preklop aparata v stanje pripravljenosti (standby)", Stran 33

18 Čiščenje in nega

Da bo vaš aparat dolgo časa brezhibno deloval, ga skrbno čistite in negujte.

18.1 Nasveti za čiščenje in nego

Ohišje in upravljalne elemente obrišite samo z vodo in vlažno krpo.	Deli aparata ostanejo čisti in higijenski.
Nemudoma odstranite vse ostanke pralnega sredstva, pršila ali druge ostanke.	Sveže obloge lažje popolnoma odstranite.

Vrata aparata po uporabi pustite odprta.	Preostala voda se lahko posuši in v aparatu nastane manj neprijetnih vonjav.
--	--

18.2 Filter rezervoarja za vodo

Filter v rezervoarju za vodo štiti aparat pred nečistočo.

Čiščenje filtra rezervoarja za vodo

Redno preverjajte filter in ga očistite, če je umazan.

Zahteva: Posodo za kondenzat → *Stran 35* ste odstranili iz aparata.

1. Izvlecite filter.

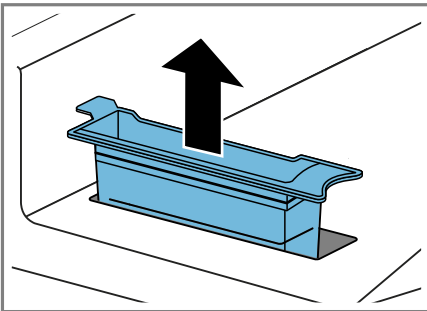

2. Filter očistite pod tekočo toplo vodo ali v pomivalnem stroju.
3. Vstavite filter.

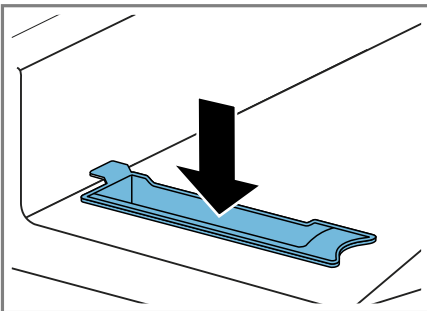

4. Vstavite posodo za kondenzat → *Stran 36*.

18.3 Senzor vlažnosti

Senzor vlažnosti tega aparata ugotavlja, kako vlažno je perilo med sušenjem. Glede na preostalo vlago v perilu aparat spremeni čas trajanja samodejnega programa.

Čiščenje senzorja vlažnosti

Na senzorju vlažnosti se sčasoma lahko naberejo ostanki vodnega kamna, pralnih in negovalnih sredstev. Senzor vlažnosti redno čistite.

POZOR!

Trdi ali grobi predmeti lahko poškodujejo senzor vlažnosti.

- ▶ Za čiščenje ne uporabljajte trdih ali grobih predmetov, abrazivnih sredstev ali jeklene volne.

Opomba: Če aparata ne čistite, kot je opisano, lahko to vpliva na delovanje aparata.

1. Odprite vrata.
2. Senzor vlažnosti očistite z gobico.

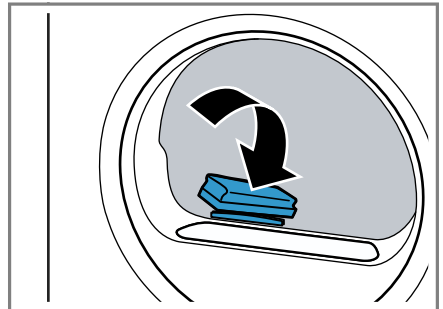

18.4 Filter posode za kondenzat

Med sušenjem vlakna iz perila pridejo v kondenzat. Filter v posodi za kondenzat ščiti aparat pred vlakni.

Očistite filter rezervoarja za kondenzirano vodo.

Filter se samodejno očisti, ko izpraznete posodo za kondenzat. Redno preverjajte filter in ga očistite, če je umazan.

1. Izpraznite posodo za kondenzat.
→ "Praznjenje posode za kondenzat", Stran 35

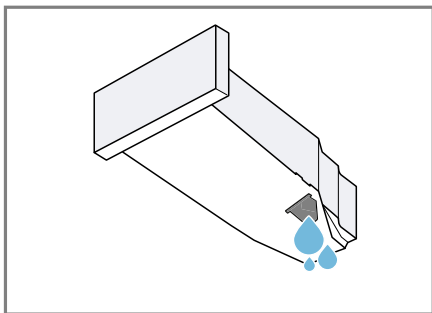

2. Odstranite filter.

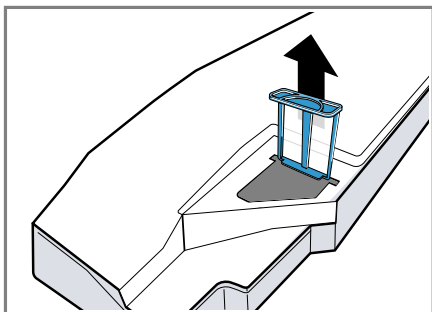

3. Filter očistite pod tekočo toplo vodo ali v pomivalnem stroju.

4. Filter vstavite do prislonu.

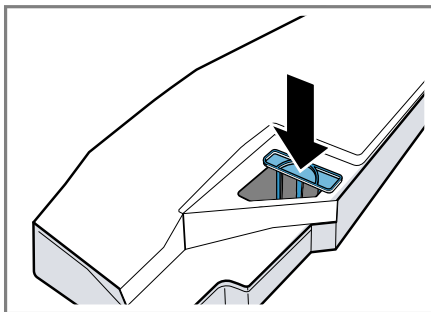

5. Vstavite posodo za kondenzat.
→ "Vstavljanje posode za kondenzat", Stran 36

19 Odpravljanje motenj



Manjše motnje na aparatu lahko odpravite sami. Preverite informacije za odpravljanje motenj, preden se obrnete na pooblaščen servis. Tako se izognete nepotrebnim stroškom.

OPOZORILO

Nevarnost električnega udara!

Nestrokovna popravila so nevarna.

- ▶ Popravila aparata sme izvajati samo izšolano strokovno osebje.
- ▶ Za popravilo aparata je dovoljeno uporabljati samo originalne nadomestne dele.
- ▶ Če se omrežni priključni vodnik aparata poškoduje, ga mora zamenjati proizvajalec ali njegova servisna služba ali podobna kvalificirana oseba, da se izognete nevarnostim.

Napaka	Vzrok in odprava napak
"Hot" in boben se vrti.	Postopek hlajenja aktiven. <ol style="list-style-type: none"> 1. Ni napaka. 2. Med postopkom hlajenja ne spreminjajte programa. <p>Opomba: Postopek hlajenja traja do 10 minut. Med tem časom lahko upravljate aparat.</p>
Brnenje.	Kompresor aktiven. <ul style="list-style-type: none"> ▶ To ni napaka – običajen zvok pri delovanju.
Zaslon ugasne in  utripa.	Način za varčevanje z energijo je aktiven. <ul style="list-style-type: none"> ▶ Pritisnite poljubno tipko. ✓ Zaslon znova sveti.
"CARÉ"	Aparat po določenem času uporabe samodejno priporoči preprosto nego aparata. <ul style="list-style-type: none"> ▶ Opravite preprosto nego aparata na aparatu. → "Nega aparata", <i>Stran 42</i>
Funkcija glajenja gub traja predolgo.	Zaradi nizke temperature okolice se trajanje funkcije glajenja gub podaljša. <ul style="list-style-type: none"> ▶ To ni napaka – ukrep ni potreben.
	Filter za vlakna je onesnažen. <ul style="list-style-type: none"> ▶ → "Čiščenje filtra za vlakna", <i>Stran 33</i>
Aparat ne deluje.	Vtič električnega priključnega kabla ni vključen. <ul style="list-style-type: none"> ▶ Priključite aparat na električno omrežje. <p>Varovalka v omarici z varovalkami je pregorela.</p> <ul style="list-style-type: none"> ▶ Preverite varovalko v omarici z varovalkami. <p>Prišlo je do izpada napajanja.</p>

Napaka	Vzrok in odprava napak
Aparat ne deluje.	<ul style="list-style-type: none"> ▶ Preverite, ali osvetlitev prostora ali drugi aparati v prostoru delujejo.
Aparat miruje, vendar se boben vrti.	<p>Postopek hlajenja aktiven.</p> <ul style="list-style-type: none"> ▶ To ni napaka – ukrep ni potreben.
Home Connect ne deluje pravilno.	<p>Možni so različni vzroki.</p> <ul style="list-style-type: none"> ▶ Pomaknite se na www.home-connect.com.
Brez povezave z domačim omrežjem.	<p>Wi-Fi je izklopljen.</p> <ul style="list-style-type: none"> ▶ Aktiviranje Wi-Fi na aparatu. → <i>"Aktiviranje Wi-Fi na aparatu", Stran 38.</i> <hr/> <p>WiFi je aktiviran, vendar ni mogoče vzpostaviti povezave z domačim omrežjem.</p> <ol style="list-style-type: none"> 1. Prepričajte se, da je domače omrežje na voljo. 2. Znova povežite aparat z domačim omrežjem. → <i>"Nastavitev Home Connect", Stran 38</i>
Mečkanje perila.	<p>Količina perila je prevelika.</p> <ul style="list-style-type: none"> ▶ Vedno upoštevajte največjo količino perila za → <i>"Programi", Stran 28.</i> <hr/> <p>Perilo po sušenju predolgo ostane v bobnu.</p> <ol style="list-style-type: none"> 1. Perilo takoj po sušenju vzemite iz bobna. 2. Kose perila razprostitute, da se ohladijo. <hr/> <p>Nastavili ste neprimeren program za to vrsto tkanine.</p> <ul style="list-style-type: none"> ▶ Nastavite primeren program za to vrsto tkanine. → <i>"Programi", Stran 28</i> <hr/> <p>Tkanine s preprosto nego ste predolgo sušili.</p> <ul style="list-style-type: none"> ▶ → <i>"Sprememba stopnje sušenja", Stran 27.</i> ▶ → <i>"Prilagoditev stopnje sušenja", Stran 27.</i> <hr/> <p>Zaščita pred mečkanjem ni aktivirana.</p> <ul style="list-style-type: none"> ▶ Aktivirajte zaščito pred mečkanjem. → <i>"Tipke", Stran 25</i>
☹ in program se zavstavi.	<p>Rezervoar za kondenzirano vodo poln.</p> <ol style="list-style-type: none"> 1. → <i>"Praznjenje posode za kondenzat", Stran 35.</i> 2. → <i>"Vstavljanje posode za kondenzat", Stran 36.</i> 3. → <i>"Zagon programa", Stran 33.</i>
	<p>Odtočna gibka cev je prepognjena ali stisnjena.</p> <ol style="list-style-type: none"> 1. Prepričajte se, da odtočna gibka cev ni prepognjena ali stisnjena. 2. Odtočno gibko cev napeljite tako, da ne bo prepognjena.
	<p>Odtočna gibka cev ni pravilno priključena.</p>

Napaka	Vzrok in odprava napak
☰ in program se zavstavi.	<ul style="list-style-type: none"> ▶ Prepričajte se, da je odtočna gibka cev pravilno priključena. <li style="padding-left: 20px;">→ "Priključitev odtočne gibke cevi", Stran 14
	<p>Odtočna gibka cev je zamašena.</p> <ul style="list-style-type: none"> ▶ Z vodo iz vodovoda izperite odtočno gibko cev.
	<p>Filter rezervoarja za kondenzirano vodo je onesnažen.</p> <ul style="list-style-type: none"> ▶ → "Očistite filter rezervoarja za kondenzirano vodo.", Stran 46.
Kondenzirana voda v rezervoarju za kondenzirano vodo, čeprav je odtočna gibka cev priključena.	<p>Aparat za samodejno čiščenje uporabi kondenzirano vodo.</p> <ul style="list-style-type: none"> ▶ To ni napaka – ukrep ni potreben. <p>Odtočna gibka cev ni pravilno priključena.</p> <ul style="list-style-type: none"> ▶ Prepričajte se, da je odtočna gibka cev pravilno priključena. <li style="padding-left: 20px;">→ "Priključitev odtočne gibke cevi", Stran 14
Program se ne zažene.	<p>Otroška zaščita je aktivirana.</p> <ul style="list-style-type: none"> ▶ → "Deaktiviranje otroškega varovala", Stran 36
	<p>Niste pritisnili ▷ .</p> <ul style="list-style-type: none"> ▶ Pritisnite ▷ .
	<p>Program ni nastavljen.</p> <ol style="list-style-type: none"> 1. → "Nastavitev programa", Stran 32. 2. → "Zagon programa", Stran 33.
Trajanje programa se med sušenjem spreminja.	<p>Elektronika optimizira potek programa. To lahko povzroči spremembo trajanja programa.</p> <ul style="list-style-type: none"> ▶ To ni napaka – ukrep ni potreben.
Zvok črpalke.	<p>Črpalka za kondenzirano vodo aktivna.</p> <ul style="list-style-type: none"> ▶ To ni napaka – običajen zvok pri delovanju.
Brenčanje.	<p>Prezračevanje kompresorja aktivno.</p> <ul style="list-style-type: none"> ▶ To ni napaka – običajen zvok pri delovanju.
Čas sušenja je predolg.	<p>Filter za vlakna je onesnažen.</p> <ul style="list-style-type: none"> ▶ → "Čiščenje filtra za vlakna", Stran 33 <p>Temperatura okolice je višja od 30 °C.</p> <ul style="list-style-type: none"> ▶ Zagotovite, da bo temperatura okolice pod 30 °C. <p>Temperatura okolice je nižja od 15 °C.</p> <ul style="list-style-type: none"> ▶ Zagotovite, da bo temperatura okolice nad 15 °C. <p>Nezadostno kroženje zraka na mestu postavitve aparata.</p> <ul style="list-style-type: none"> ▶ Prezračite mesto postavitve aparata.

Napaka	Vzrok in odprava napak
Čas sušenja je predolg.	<p>Premalo kondenzirane vode za samodejno čiščenje pri dolgotrajni uporabi funkcije glajenja gub.</p> <hr/> <p>Prezračevalna odprtina na aparatu je blokirana.</p> <ul style="list-style-type: none"> ▶ Prepričajte se, da je prezračevalna odprtina na aparatu prosta. <hr/> <p>Toplotni izmenjevalnik je onesnažen.</p> <ul style="list-style-type: none"> ▶ Opravite preprosto nego aparata na aparatu. → <i>"Nega aparata", Stran 42</i>
Voda izteka.	<p>Aparat ni pravilno izravnán.</p> <ul style="list-style-type: none"> ▶ → <i>"Izravnava aparata", Stran 16</i> <hr/> <p>Odtočna gibka cev ni pravilno priključena.</p> <ul style="list-style-type: none"> ▶ Prepričajte se, da je odtočna gibka cev pravilno priključena. → <i>"Priključitev odtočne gibke cevi", Stran 14</i>
☒	<p>Rezervoar za vodo za funkcijo glajenja gub je prazen.</p> <ul style="list-style-type: none"> ▶ Polnjenje rezervoarja za vodo. → <i>"Polnjenje rezervoarja za vodo", Stran 37.</i>
Med polnjenjem rezervoarja za vodo voda teče čez rob.	<p>Rezervoar za vodo je napolnjen.</p> <p>Opomba: Voda, ki teče čez rob, ne povzroča težav.</p> <ul style="list-style-type: none"> ▶ V rezervoar za vodo ne natakajte več vode. <hr/> <p>Filter rezervoarja za vodo je onesnažen.</p> <ul style="list-style-type: none"> ▶ → <i>"Čiščenje filtra rezervoarja za vodo", Stran 45.</i>
Perilo je preveč vlažno.	<p>Nastavili ste neprimeren program za to vrsto tkanine.</p> <ul style="list-style-type: none"> ▶ Za nadaljevanje sušenja nastavite časovni program. → <i>"Programi", Stran 28</i> <hr/> <p>Prišlo je do izpada napajanja.</p> <ul style="list-style-type: none"> ▶ Preverite, ali osvetlitev prostora ali drugi aparati v prostoru delujejo. <hr/> <p>Količina perila je prevelika.</p> <ul style="list-style-type: none"> ▶ Vedno upoštevajte največjo količino perila za → <i>"Programi", Stran 28.</i> <hr/> <p>Toplo perilo je po koncu programa na dotik bolj vlažno, kot dejansko je.</p> <ol style="list-style-type: none"> 1. Perilo takoj po sušenju vzemite iz bobna. 2. Kose perila razprostite, da se ohladijo. <hr/> <p>Nastavili ste neprimerno stopnjo sušenja.</p> <ul style="list-style-type: none"> ▶ → <i>"Sprememba stopnje sušenja", Stran 27.</i> <hr/> <p>Stopnja sušenja ni prilagojena.</p> <ul style="list-style-type: none"> ▶ → <i>"Prilagoditev stopnje sušenja", Stran 27.</i>

Napaka	Vzrok in odprava napak
Perilo je preveč vlažno.	<p>Količina perila je premajhna.</p> <ul style="list-style-type: none"> ▶ Za nadaljevanje sušenja nastavite časovni program. → <i>"Programi", Stran 28</i>
	<p>Senzor vlažnosti je onesnažen.</p> <ul style="list-style-type: none"> ▶ → <i>"Čiščenje senzorja vlažnosti", Stran 45.</i>
	<p>Postopek sušenja je prekijen in rezervoar za kondenzirano vodo je poln.</p> <ol style="list-style-type: none"> 1. → <i>"Praznjenje posode za kondenzat", Stran 35.</i> 2. → <i>"Vstavljanje posode za kondenzat", Stran 36.</i> 3. → <i>"Zagon programa", Stran 33.</i>
V aparatu so nastale neprijetne vonjave.	<p>Trdovratna umazanija v aparatu ali mirovanje aparata, daljše od enega meseca.</p> <ul style="list-style-type: none"> ▶ Opravite intenzivno nego aparata. → <i>"Nega aparata", Stran 42</i>

20 Transport, skladiščenje in odstranjevanje

20.1 Priprava aparata za transport

POZOR!

Če aparat uporabljate neposredno po transportu, hladilno sredstvo v aparatu lahko povzroči poškodbe aparata.

- ▶ Po transportu počakajte dve uri, preden začnete uporabljati aparat.

Nasvet: V aparatu je lahko ostala voda, ki med transportom kaplja iz njega. Aparat transportirajte v pokončnem položaju.

Zahteve

- Posoda za kondenzat je izpraznjena. Praznjenje posode za kondenzat → *Stran 35*
 - Aparat je vklopljen.
→ *"Vklonite aparat", Stran 32*
1. Nastavite poljuben program
→ *Stran 32*.
 2. Vklonite program → *Stran 33* in počakajte 5 minut.
✓ Kondenzirana voda se izčrpa.
 3. Preklopite aparat v stanje pripravljenosti (standby).
→ *"Preklop aparata v stanje pripravljenosti (standby)", Stran 33*
 4. Odtočno gibko cev odstranite s priključnega mesta.
→ *"Načini priključitve na odtok", Stran 15*
 5. Odtočno gibko cev na aparatu zavarujte pred nehotenim snemanjem.
Pazite, da odtočne gibke cevi ne prepognete.
 6. Izpraznite posodo za kondenzat
→ *Stran 35*.

7. Vstavite posodo za kondenzat
→ *Stran 36*.
8. Izključite vtič aparata iz električnega omrežja.
✓ Aparat je pripravljen za transport.

20.2 Odstranitev starega aparata v odpad

Okolju prijazna odstranitev v odpad omogoča ponovno uporabo dragocenih surovin.

⚠ OPOZORILO

Nevarnost ogroženosti zdravja!

Otroci se lahko zaprejo v aparat in s tem ogrozijo svoje življenje.

- ▶ Aparata ne postavljajte za vrata, ki lahko ovirajo ali preprečujejo odpiranje vrat aparata.
- ▶ Pri odsluženih aparatih izvalcite vtič omrežnega priključnega kabla, prerežite kabel in uničite ključavnico aparata, da se vrata aparata ne zaprejo več.

⚠ OPOZORILO

Nevarnost požara!

Hladilno sredstvo R290 v tem aparatu je okolju prijazno, a vnetljivo, in se lahko vname, če so aparati nepravilno odstranjeni.

- ▶ Pravilno odstranite aparat na odpad.
 - ▶ Ne poškodujete cevi krogotoka hladilnega sredstva.
1. Izvalcite vtič iz omrežnega priključnega vodnika.
 2. Prerežite omreži priključni vodnik.
 3. Aparat odstranite na okolju prijazen način.

Informacije o aktualnih možnostih odstranitve v odpad dobite pri strokovnem prodajalcu kot tudi na občinski ali mestni upravi.



Ta naprava je označena v skladu z evropsko smernico o odpadni električni in elektronski opremi (waste electrical and electronic equipment - WEEE). V okviru smernice sta določena prevzem in recikliranje starih naprav, ki veljata v celotni Evropski uniji.

21 Servisna služba

Za delovanje pomembne originalne nadomestne dele v skladu z ustrezno uredbo o ekološki zasnovi izdelkov lahko dobite na našem pooblaščenem servisu najmanj 10 let od dne, ko je stroj dan na trg znotraj evropskega gospodarskega prostora.

Opomba: Poseg storitvenega servisa za stranke je v okviru garancijskih pogojev proizvajalca brezplačen.

Podrobne informacije o garancijskem roku in pogojih v vaši državi dobite na našem pooblaščenem servisu, pri vašem trgovcu ali na naši spletni strani.

Ko pokličete pooblaščen servis, potrebujete številko izdelka (E-Nr.), proizvodno številko (FD) in številno številko (Z-Nr.) aparata.

Kontaktne podatke servisne službe najdete v priloženem seznamu servisov ali na naši spletni strani.

21.1 Številka izdelka (E-Nr.), proizvodna številka (FD) in številna številka (Z-Nr.)

Številko izdelka (E-Nr.), proizvodno številko (FD) in številno številko (Z-Nr.) najdete na tipski tablici aparata. Tipska ploščica se glede na model nahaja:

- na notranji strani vrat;
- na notranji strani vzdrževalne lopute;
- na zadnji strani aparata.

Da boste svoje podatke o aparatu in telefonsko številko servisne službe hitro našli, si jih zapišite.

22 Vrednosti porabe



























Program  **Cottons Eco**  (označen s „puščico“) je primeren za sušenje običajno mokrega perila iz bombaža in je glede na porabo energije najučinkovitejši program za sušenje mokrega perila iz bombaža.



















Vrednosti porabe za ta program, navedene na energijski nalepki, veljajo za perilo s 60 % vsebnostjo vlage.

Vrednosti, navedene za druge programe, so orientacijske vrednosti in so določene v skladu s veljavnim standardom EN61121.

Dejanske vrednosti lahko odstopajo od navedenih vrednosti glede na vrsto tkanine, sestavo perila, ki ga sušite, preostalo vlago v tkaninah, nastavljeno stopnjo sušenja, količino perila, razmere v prostoru in aktiviranje dodatnih funkcij.

Predvideno trajanje / čas konca, ki se prikazuje na zaslonu aparata, ko izberete program, temelji na stanju aparata ob dobavi pri številu vrtljajev ožemanja v pralnem stroju 1000 vrt/min.

Program	Končna vlaga (%)	Količina perila (kg)	Število vrtljajev ožemanja (vrt/min)	Začetna vlaga (%)	Trajanje programa (h:min)	Poraba energije (kWh/cikel)
Cottons  + Cupboard Dry 	-1,5	9,0	1400	50	3:16	1,54
Cottons  + Cupboard Dry 	-1,5	4,5	1400	50	2:23	0,98
Cottons  + Cupboard Dry 	-1,5	9,0	1000	60	3:38	1,78
Cottons  + Cupboard Dry 	-1,5	4,5	1000	60	2:36	1,12
Cottons  + Cupboard Dry 	-1,5	9,0	800	70	4:00	2,01
Cottons  + Cupboard Dry 	-1,5	4,5	800	70	2:49	1,27
 Cottons Eco 	0,0	9,0	1400	50	2:52	1,36
 Cottons Eco 	0,0	4,5	1400	50	1:54	0,78
 Cottons Eco 	0,0	9,0	1000	60	3:15	1,60
 Cottons Eco 	0,0	4,5	1000	60	2:05	0,89
 Cottons Eco 	0,0	9,0	800	70	3:38	1,84
 Cottons Eco 	0,0	4,5	800	70	2:16	1,00
Cottons  + Iron Dry 	12,0	9,0	1400	50	2:05	0,96

Program	Končna vlaga (%)	Količina perila (kg)	Število vrtljajev ožemanja (vrt/min)	Začetna vlaga (%)	Trajanje programa (h:min)	Poraba energije (kWh/cikel)
Cottons  + Iron Dry  	12,0	4,5	1400	50	1:22	0,54
Cottons  + Iron Dry  	12,0	9,0	1000	60	2:28	1,21
Cottons  + Iron Dry  	12,0	4,5	1000	60	1:35	0,68
Cottons  + Iron Dry  	12,0	9,0	800	70	2:51	1,45
Cottons  + Iron Dry  	12,0	4,5	800	70	1:48	0,82
Easy-Care  + Cu-board Dry 	2,0	3,5	800	40	1:08	0,42
Easy-Care  + Cu-board Dry 	2,0	3,5	600	50	1:20	0,52

23 Tehnični podatki

Višina aparata	84,2 cm
Širina aparata	59,8 cm
Globina aparata	61,3 cm
Globina aparata z zaprtimi vrati	66,2 cm
Globina aparata z odprtimi vrati	110,5 cm
Teža	56,8 kg
Največja količina perila	9,0 kg
Omrežna napetost	220-240 V, 50 Hz
 Minimalna varovalka v instalaciji	10 A

Nazivna moč	600 W
Poraba moči	<ul style="list-style-type: none"> ■ Stanje pripravljenosti (Standby): 0,30 W ■ Neizklopljeno stanje: 0,30 W
Temperatura v prostoru	<ul style="list-style-type: none"> ■ Najmanj: 5 °C ■ Največ: 35 °C
Dolžina priključnega kabla	145 cm

Ta proizvod vsebuje vire svetlobe razreda energetske učinkovitosti F. Viri svetlobe so na voljo kot nadomestni deli, ki jih sme zamenjati le za to izšolano strokovno osebje. Nadaljnje informacije glede vašega modela najdete na spletu pod <https://eprel.ec.europa.eu/>¹. Ta spletni naslov je povezava na uradno EU podatkovno zbirko proizvodov

¹ Velja le za države evropske gospodarske skupnosti

EPREL. Nato sledite navodilom v iskalniku modelov. Oznaka modela je sestavljena iz znakov pred poševnico v številki izdelka (E-Nr.) na tipski ploščici. Sicer pa lahko oznako modela najdete tudi v prvi vrstici energijske nalepke EU.

24 Izjava o skladnosti

S tem podjetje BSH Hausgeräte GmbH izjavlja, da je aparat s funkcijo Home Connect skladen s temeljnimi zahtevami in ostalimi zadevnimi določili direktive 2014/53/EU.

Podrobno izjavo o skladnosti RED najdete na spletnem naslovu www.bosch-home.com na strani vašega aparata med dodatnimi dokumenti.



Pas 2,4 GHz (2400–2483,5 MHz):
maks. 100 mW

Pas 5 GHz (5150–5350 MHz +
5470–5725 MHz): maks. 150 mW



BE	BG	CZ	DK	DE	EE	IE	EL	ES
FR	HR	IT	CY	LI	LV	LT	LU	HU
MT	NL	AT	PL	PT	RO	SI	SK	FI
SE	NO	CH	TR	IS	UK (NI)			

WLAN 5 GHz (Wi-Fi): samo za uporabo v zaprtih prostorih.

AL	BA	MD	ME	MK	RS	UK	UA
----	----	----	----	----	----	----	----

WLAN 5 GHz (Wi-Fi): samo za uporabo v zaprtih prostorih.



A series of horizontal lines for writing, starting from the top right of the pencil icon and extending across the width of the page. There are 20 lines in total, providing a ruled area for text.



Thank you for buying a Bosch Home Appliance!

Register your new device on MyBosch now and profit directly from:

- **Expert tips & tricks for your appliance**
- **Warranty extension options**
- **Discounts for accessories & spare-parts**
- **Digital manual and all appliance data at hand**
- **Easy access to Bosch Home Appliances Service**

Free and easy registration – also on mobile phones:

www.bosch-home.com/welcome



Looking for help? You'll find it here.

Expert advice for your Bosch home appliances, help with problems or a repair from Bosch experts.

Find out everything about the many ways Bosch can support you:

www.bosch-home.com/service

Contact data of all countries are listed in the attached service directory.

BSH Hausgeräte GmbH

Carl-Wery-Straße 34
81739 München, GERMANY
www.bosch-home.com

A Bosch Company



9001866142 (030810)

sl