

# SIEMENS

WQ46B2E0CH

# Sèche-linge



FR Manuel d'utilisation et notice d'installation



**Pour plus d'informations, veuillez vous reporter au Guide de l'utilisateur numérique.**



## Table des matières

|   |           |   |           |
|---|-----------|---|-----------|
| <b>1 Sécurité.....</b>  | <b>4</b>  | <b>8 Objectif de séchage .....</b>                  | <b>29</b> |
| 1.1 Indications générales .....                                   | 4         | 8.1 Modifier l'objectif de séchage.....             | 29        |
| 1.2 Utilisation conforme.....                                     | 4         | 8.2 Adapter l'objectif de séchage.....              | 29        |
| 1.3 Restrictions du périmètre utilisateurs .....                  | 4         | <b>9 Programmes .....</b>                           | <b>31</b> |
| 1.4 Installation sécurisée.....                                   | 5         | 9.1 Programmes automatiques.....                    | 31        |
| 1.5 Utilisation sûre.....   | 7         | 9.2 Programmes de temps .....                       | 32        |
| 1.6 Nettoyage et entretien sûrs .....                             | 10        | <b>10 Accessoires.....</b>                          | <b>34</b> |
| <b>2 Prévention des dégâts matériels .....</b>                    | <b>11</b> | <b>11 Linge .....</b>                               | <b>35</b> |
| <b>3 Protection de l'environnement et économies d'énergie ...</b> | <b>11</b> | 11.1 Préparation du linge.....                      | 35        |
| 3.1 Élimination de l'emballage .....                              | 11        | <b>12 Utilisation .....</b>                         | <b>35</b> |
| 3.2 Économies d'énergie .....                                     | 11        | 12.1 Mise sous tension de l'appareil.....           | 35        |
| 3.3 Mode économie d'énergie .....                                 | 12        | 12.2 Réglage d'un programme .....                   | 35        |
| <b>4 Installation et branchement.....</b>                         | <b>12</b> | 12.3 Adapter les réglages d'un programme.....       | 35        |
| 4.1 Déballage de l'appareil .....                                 | 12        | 12.4 Enregistrement des réglages du programme ..... | 36        |
| 4.2 Contenu de la livraison .....                                 | 12        | 12.5 Introduction du linge .....                    | 36        |
| 4.3 Exigences sur le lieu d'installation .....                    | 13        | 12.6 Départ du programme.....                       | 36        |
| 4.4 Tuyau d'évacuation d'eau.....                                 | 14        | 12.7 Rajout de linge .....                          | 36        |
| 4.5 Alignement de l'appareil.....                                 | 17        | 12.8 Annulation d'un programme..                    | 36        |
| 4.6 Changer le sens d'ouverture de hublot .....                   | 17        | 12.9 Retirer le linge .....                         | 36        |
| 4.7 Raccordement électrique de l'appareil.....                    | 19        | 12.10 Placer l'appareil en mode veille .....        | 36        |
| <b>5 Description de l'appareil.....</b>                           | <b>20</b> | 12.11 Filtre à peluche.....                         | 37        |
| 5.1 Appareil .....  | 20        | 12.12 Réservoir d'eau de condensation.....          | 38        |
| 5.2 Panier pour les lainages .....                                | 21        | <b>13 Sécurité enfants .....</b>                    | <b>39</b> |
| 5.3 Bandeau de commande .....                                     | 21        | 13.1 Activation de la sécurité enfants.....         | 39        |
| 5.4 Logique de commande .....                                     | 21        | 13.2 Désactivation de la sécurité enfants.....      | 39        |
| <b>6 Affichage .....</b>  | <b>23</b> |   |           |
| <b>7 Touches .....</b>  | <b>26</b> |   |           |

|   |           |  |           |
|---|-----------|--|-----------|
| <b>14 Panier pour les lainages .....</b>                        | <b>40</b> | 18.2 Capteur d'humidité .....  | 50        |
| 14.1 Installer le panier pour les<br>lainages .....             | 40        | 18.3 Filtre du réservoir d'eau de<br>condensation .....  | 50        |
| 14.2 Démarrer le programme<br>avec le panier pour laine.....    | 40        | <b>19 Dépannage .....</b>  | <b>52</b> |
| 14.3 Exemples d'utilisation du<br>panier pour les lainages..... | 41        | <b>20 Transport, stockage et éli-<br/>mination .....</b>   | <b>57</b> |
| <b>15 Home Connect .....</b>                                    | <b>42</b> | 20.1 Préparer l'appareil pour le<br>transport .....  | 57        |
| 15.1 Configurer l'appli<br>Home Connect .....                   | 42        | 20.2 Mettre au rebut un appareil<br>usagé.....   | 57        |
| 15.2 Configurer Home Connect ...                                | 43        | <b>21 Service après-vente .....</b>  | <b>58</b> |
| 15.3 Menu Home Connect .....                                    | 43        | 21.1 Numéro de produit (E-Nr.),<br>numéro de fabrication (FD)<br>et numéro de série (Z-Nr.)..... | 58        |
| 15.4 Activation du Wi-Fi sur l'ap-<br>pareil.....               | 43        | <b>22 Paramètres de consumma-<br/>tion .....</b>   | <b>59</b> |
| 15.5 Désactivation du Wi-Fi sur<br>l'appareil .....             | 43        | <b>23 Données techniques .....</b>   | <b>61</b> |
| 15.6 Réinitialisation des ré-<br>glages réseau de l'appareil... | 43        | <b>24 Déclaration de conformité .....</b>  | <b>61</b> |
| 15.7 Démarrage à distance.....                                  | 44        |  |           |
| 15.8 Recommandation de pro-<br>gramme intelligente.....         | 44        |  |           |
| 15.9 Diagnostic à distance.....                                 | 44        |  |           |
| 15.10 Protection des données .....                              | 45        |  |           |
| <b>16 Réglages de base.....</b>                                 | <b>46</b> |  |           |
| 16.1 Vue d'ensemble des ré-<br>glages de base .....             | 46        |  |           |
| 16.2 Modification des réglages<br>de base .....                 | 47        |  |           |
| <b>17 Entretien de l'appareil.....</b>                          | <b>47</b> |  |           |
| 17.1 Préparer l'entretien de l'ap-<br>pareil.....               | 47        |  |           |
| 17.2 Appeler l'entretien de l'ap-<br>pareil.....                | 47        |  |           |
| 17.3 Effectuer un entretien<br>simple de l'appareil .....       | 48        |  |           |
| 17.4 Effectuer un entretien inten-<br>sif de l'appareil .....   | 48        |  |           |
| <b>18 Nettoyage et entretien .....</b>                          | <b>50</b> |  |           |
| 18.1 Conseils de nettoyage et<br>d'entretien.....               | 50        |  |           |



## 1 Sécurité

---

Respectez les consignes de sécurité suivantes.

### 1.1 Indications générales



- Lisez attentivement cette notice.
- Conservez la notice ainsi que les informations produites en vue d'une réutilisation ultérieure ou pour un futur nouveau propriétaire.
- Ne branchez pas l'appareil si ce dernier a été endommagé durant le transport.

### 1.2 Utilisation conforme

Utilisez l'appareil uniquement :

- pour sécher et rafraîchir des textiles lavés à l'eau et adaptés au sèche-linge.
- pour un usage privé et dans les pièces fermées d'un domicile.
- jusqu'à une altitude maximale de 4000 m au-dessus du niveau de la mer.

### 1.3 Restrictions du périmètre utilisateurs

Les enfants de 8 ans et plus, les personnes souffrant d'un handicap physique, sensoriel ou mental ou ne détenant pas l'expérience et/ou les connaissances nécessaires pourront utiliser cet appareil à condition de le faire sous surveillance, ou que son utilisation sûre leur ait été enseignée et qu'ils aient compris les dangers qui en émanent.

Les enfants ne sont pas autorisés à jouer avec l'appareil.

Le nettoyage de l'appareil, et l'entretien par l'utilisateur, sont des activités que les enfants ne peuvent pas effectuer sans surveillance.

Les enfants de moins de 3 ans et les animaux doivent être tenus à distance de l'appareil.

## 1.4 Installation sécurisée

### **⚠ AVERTISSEMENT – Risque d'électrocution !**

Les installations non conformes sont dangereuses.

- ▶ Pour le raccordement et l'utilisation de l'appareil, respectez impérativement les indications figurant sur la plaque signalétique.
- ▶ L'appareil doit être branché uniquement à une source d'alimentation avec courant alternatif à l'aide d'une prise murale correctement installée et reliée à la terre.
- ▶ Le système à conducteur de protection de l'installation électrique de la maison doit être conforme. L'installation doit avoir une section de câble suffisamment grande.
- ▶ En cas d'utilisation d'un disjoncteur différentiel, n'utilisez qu'un seul type avec le symbole .
- ▶ N'alimentez jamais l'appareil par l'intermédiaire d'un appareil de commutation externe, par ex. une minuterie ou une télécommande.
- ▶ Ne connectez jamais l'appareil à un circuit qui est régulièrement allumé et éteint par l'alimentation électrique.
- ▶ Si l'appareil est encastré, la fiche du cordon d'alimentation secteur doit être librement accessible ou, si un accès libre est impossible, un dispositif de sectionnement tous pôles doit être installé dans l'installation électrique fixe, conformément aux réglementations d'installation.
- ▶ Lors de l'installation de l'appareil, veiller à ce que le cordon d'alimentation secteur ne soit pas coincé ni endommagé.

Le cordon d'alimentation pose un danger si sa gaine de protection est endommagée.

- ▶ Ne mettez jamais en contact le cordon d'alimentation avec des sources de chaleur et des pièces chaudes de l'appareil.
- ▶ Ne mettez jamais en contact le cordon d'alimentation avec des pointes acérées ou arêtes tranchantes.
- ▶ Ne pliez, n'écrasez ou ne modifiez jamais le cordon d'alimentation.

### **⚠ AVERTISSEMENT – Risque d'incendie !**

Il est dangereux d'utiliser un cordon d'alimentation secteur avec une rallonge ou un adaptateur non autorisé.

- ▶ Ne pas utiliser de rallonge ni de bloc multiprise.
- ▶ Utiliser uniquement des adaptateurs et cordons d'alimentation secteur agréés par le fabricant.
- ▶ Si le cordon d'alimentation secteur est trop court et qu'aucun cordon d'alimentation plus long n'est disponible, contacter un électricien spécialisé pour adapter l'installation domestique.

### **⚠ AVERTISSEMENT – Risque de blessure !**

Le soulèvement du poids élevé de l'appareil peut entraîner des blessures.

- ▶ Ne soulevez jamais seul l'appareil.

Si cet appareil n'est pas installé correctement dans une colonne lave-linge/sèche-linge, il peut tomber.

- ▶ Empilez le sèche-linge sur un lave-linge uniquement à l'aide du kit de raccordement du fabricant du sèche-linge  
→ "*Accessoires*", Page 34. Aucune autre méthode d'installation n'est autorisée.
- ▶ N'installez pas l'appareil dans une colonne de lave-linge/sèche-linge si le fabricant ne propose pas de kit de raccordement approprié.
- ▶ N'installez pas d'appareils de différents fabricants et de profondeurs et largeurs différentes dans une colonne de lave-linge/sèche-linge.
- ▶ Ne placez pas une colonne de lave-linge/sèche-linge sur un socle, les appareils peuvent basculer.

### **⚠ AVERTISSEMENT – Risque d'asphyxie !**

Les enfants risquent de s'envelopper dans les matériaux d'emballage ou de les mettre sur la tête et de s'étouffer.

- ▶ Conserver les matériaux d'emballage hors de portée des enfants.
- ▶ Ne jamais laisser les enfants jouer avec les emballages.

**⚠ PRUDENCE – Risque de blessure !**

L'appareil peut vibrer ou bouger pendant le fonctionnement.

- ▶ Installez l'appareil sur une surface propre, plane et solide.
- ▶ Alignez l'appareil avec les pieds de l'appareil et un niveau à bulle.

Il existe un risque de trébuchement si les flexibles et les cordons d'alimentation secteur ne sont pas installés correctement.

- ▶ Disposez les flexibles et le cordon d'alimentation secteur de manière à éviter tout risque de chute.

Si l'appareil est déplacé par ses parties saillantes, telles que le hublot de l'appareil, les pièces peuvent se détacher.

- ▶ Ne déplacez pas l'appareil par ses parties frontales.

**⚠ PRUDENCE – Risque de coupure !**

Vous risquez de vous couper en touchant les arêtes vives de l'appareil.

- ▶ Ne touchez pas les arêtes vives de l'appareil.
- ▶ Utilisez des gants de protection pour transporter et installer l'appareil.

**1.5 Utilisation sûre****⚠ AVERTISSEMENT – Risque d'électrocution !**

Un appareil endommagé ou un cordon d'alimentation secteur endommagé est dangereux.

- ▶ N'utilisez jamais un appareil endommagé.
- ▶ Ne tirez jamais sur le cordon d'alimentation secteur pour débrancher l'appareil du secteur. Débranchez toujours la fiche du cordon d'alimentation secteur.
- ▶ Si l'appareil ou le cordon d'alimentation secteur est endommagé, débranchez immédiatement le cordon d'alimentation secteur ou coupez le fusible dans le boîtier à fusibles.
- ▶ Appelez le service après-vente. → Page 58

L'infiltration d'humidité peut occasionner un choc électrique.

- ▶ Utiliser l'appareil uniquement dans des pièces fermées.
- ▶ Ne jamais exposer l'appareil à une forte chaleur ou humidité.
- ▶ Ne pas utiliser de nettoyeur vapeur ou haute pression, de tuyaux ou de douchettes pour nettoyer l'appareil.

**⚠ AVERTISSEMENT – Risque de préjudice pour la santé !**

Des enfants risquent de s'enfermer dans l'appareil et de mettre leur vie en danger.

- ▶ Ne pas installer l'appareil derrière une porte susceptible de bloquer ou d'empêcher l'ouverture de la porte de l'appareil.
- ▶ En cas d'appareils usagés, débranchez la fiche secteur du câble d'alimentation secteur, puis coupez ce dernier et détruisez la serrure de la porte de l'appareil de sorte qu'il soit impossible de fermer le hublot.

**⚠ AVERTISSEMENT – Risque d'asphyxie !**

Les enfants risquent d'inhaler ou d'avaler des petits morceaux et s'étouffer.

- ▶ Conserver les petites pièces hors de portée des enfants.
- ▶ Ne pas laisser les enfants jouer avec les petites pièces.

**⚠ AVERTISSEMENT – Risque d'explosion !**

La poussière de charbon ou la farine à proximité de l'appareil peut provoquer une explosion.

- ▶ Gardez l'environnement de l'appareil propre pendant le fonctionnement.

**⚠ AVERTISSEMENT – Risque d'empoisonnement !**

L'eau de condensation de cet appareil n'est pas potable et peut contenir des peluches.

- ▶ Ne buvez pas et n'utilisez pas l'eau de condensation de l'appareil.

L'ingestion de lessive et de produit d'entretien risque de provoquer un empoisonnement.

- ▶ Consultez un médecin en cas d'ingestion accidentelle.
- ▶ Rangez la lessive et les produits d'entretien hors de portée des enfants.



**⚠ AVERTISSEMENT – Risque d'incendie !**

Le réfrigérant R290 de cet appareil est respectueux de l'environnement mais combustible, et peut s'enflammer au contact d'un feu ouvert ou de sources d'inflammation.

- ▶ Éloignez l'appareil de toute flamme nue et de toute source d'in-

flammation.

**⚠ AVERTISSEMENT – Risque d'explosion !**

Les résidus présents dans le filtre à peluche peuvent s'enflammer pendant le séchage.

- ▶ Nettoyez régulièrement le filtre à peluche.

Les objets facilement inflammables, tels que les briquets ou les allumettes, peuvent s'enflammer pendant le séchage.

- ▶ Avant de sécher du linge, retirez tous les objets facilement inflammables des poches.

Du linge non lavé et étant entré en contact avec du dissolvant, de l'huile, de la cire, du décapant, de la peinture, de la graisse ou du détachant, peut s'enflammer lors du séchage.

- ▶ Ne séchez pas du linge non lavé dans cet appareil.
- ▶ Rincez soigneusement le linge à l'eau chaude additionnée de lessive avant de le sécher.
- ▶ N'utilisez pas l'appareil si le linge a été préalablement nettoyé avec des produits chimiques industriels.

**⚠ AVERTISSEMENT – Risque d'incendie !**

Si le processus de séchage est interrompu prématurément, le linge n'est pas suffisamment refroidi et peut s'enflammer.

- ▶ N'annulez pas prématurément le programme de séchage.
- ▶ Si le processus de séchage est interrompu prématurément, retirez immédiatement le linge et étendez-le.

**⚠ PRUDENCE – Risque de blessure !**

Si vous montez ou grimpez sur l'appareil, la plaque de protection peut se casser.

- ▶ Ne montez et ne grimpez pas sur l'appareil.

Si vous prenez appui sur le hublot de l'appareil, ce dernier peut basculer.

- ▶ Ne vous appuyez pas et ne vous asseyez pas sur le hublot de l'appareil.
- ▶ Ne déposez aucun objet sur le hublot de l'appareil.

Si vous introduisez vos mains dans le tambour en rotation, vous risquez de vous blesser les mains.

- ▶ Patientez jusqu'à l'arrêt complet du tambour avant de mettre les mains dedans.

## 1.6 Nettoyage et entretien sûrs

### **⚠ AVERTISSEMENT – Risque d'électrocution !**

Les réparations non conformes sont dangereuses.

- ▶ Ne modifiez jamais techniquement l'appareil ou les caractéristiques de l'appareil.
- ▶ Seul un personnel dûment qualifié peut entreprendre des réparations sur l'appareil.
- ▶ Seules des pièces de rechange d'origine peuvent être utilisées pour réparer l'appareil.
- ▶ Afin d'écartier tout danger quand le cordon d'alimentation secteur de cet appareil est endommagé, seul le fabricant ou son service après-vente ou toute autre personne de qualification équivalente est habilité à le remplacer.

L'infiltration d'humidité peut occasionner un choc électrique.

- ▶ Ne pas utiliser de nettoyeur vapeur ou haute pression, de tuyaux ou de douchettes pour nettoyer l'appareil.

### **⚠ AVERTISSEMENT – Risque de blessure !**

L'utilisation de pièces de rechange et d'accessoires non d'origine est dangereuse.

- ▶ Utilisez uniquement des pièces de rechange d'origine et des accessoires d'origine du fabricant.

### **⚠ AVERTISSEMENT – Risque d'empoisonnement !**

L'utilisation de produits de nettoyage contenant des solvants peut produire des vapeurs toxiques.

- ▶ N'utilisez pas de produits de nettoyage contenant des solvants.

## 2 Prévention des dégâts matériels

### ATTENTION !

Un dosage incorrect de l'assouplissant, de la lessive et des produits d'entretien et de nettoyage peut nuire au bon fonctionnement de l'appareil.

- ▶ Respectez les recommandations de dosage lessiviel du fabricant.

Le dépassement de la quantité de charge maximale altère le fonctionnement de l'appareil.

- ▶ Respectez la quantité de charge maximale pour chaque programme et ne la dépassez pas.  
→ "Programmes", Page 31

La surchauffe de l'appareil peut entraver son fonctionnement.

- ▶ Dégagez l'ouverture de ventilation au niveau de l'appareil pendant le fonctionnement.
- ▶ Assurez une ventilation suffisante dans la pièce.

Les objets légers, notamment les cheveux et les peluches, peuvent être aspirés par l'ouverture de ventilation de l'appareil pendant son fonctionnement et gêner le fonctionnement de l'appareil.

- ▶ Gardez l'environnement de l'appareil propre pendant son fonctionnement.
- ▶ Tenez les objets légers à l'écart de l'appareil.

Les produits en mousse ou en mousse synthétique peuvent se déformer ou fondre lors du séchage.

- ▶ Ne faites pas sécher du linge contenant de la mousse ou de la mousse synthétique.

Des produits nettoyants inappropriés peuvent endommager les surfaces de l'appareil.

- ▶ Ne pas utiliser de produits de nettoyage agressifs ou récurants.

- ▶ N'utilisez pas de nettoyeurs fortement alcoolisés.
- ▶ Ne pas utiliser de tampon en paille métallique ni d'éponge à dos récurant.
- ▶ Nettoyez l'appareil uniquement avec de l'eau et un chiffon doux et humide.
- ▶ En cas de contact avec l'appareil, éliminez immédiatement tous les résidus de lessive, de brouillard de pulvérisation ou de résidus.

## 3 Protection de l'environnement et économies d'énergie

### 3.1 Élimination de l'emballage

Les emballages sont écologiques et recyclables.

- ▶ Veuillez éliminer les pièces détachées après les avoir triées par matière.



Éliminez l'emballage en respectant l'environnement.

### 3.2 Économies d'énergie

Si vous respectez les instructions suivantes, votre appareil consommera moins de courant.

Utilisez l'appareil dans une pièce bien ventilée et maintenez libre l'ouverture de ventilation de l'appareil.

- ✓ Un échange d'air altéré prolonge la durée du programme et augmente la consommation d'énergie.

Essorez le linge dans le lave-linge avant de le sécher.

- ✓ Le linge humide prolonge la durée du programme et augmente la consommation d'énergie.

Respectez la quantité de charge maximale des programmes.

→ "Programmes", Page 31

- ✓ Le dépassement de la quantité de charge maximale prolonge la durée du programme et augmente la consommation d'énergie.

Nettoyez le filtre à peluche

→ Page 37 après le séchage.

- ✓ Un filtre à peluches sale réduit le flux d'air dans l'appareil, prolonge la durée du programme et augmente la consommation d'énergie.

Désactivez le Wi-Fi non utilisé sur l'appareil.

→ "Désactivation du Wi-Fi sur l'appareil", Page 43

- ✓ L'activation du Wi-Fi augmente la consommation d'énergie.

### 3.3 Mode économie d'énergie

Si vous n'utilisez pas l'appareil pendant une période prolongée, il passe automatiquement en mode économie d'énergie. Tous les affichages s'effacent et ► clignote.

Le mode économie d'énergie prend fin lorsque vous utilisez de nouveau l'appareil.

Si vous n'utilisez plus l'appareil, il se met automatiquement en mode veille.

---

## 4 Installation et branchement

### 4.1 Déballage de l'appareil

#### ATTENTION !

Les objets qui restent dans le tambour et qui ne sont pas destinés au fonctionnement de l'appareil peuvent entraîner des dommages matériels ou endommager l'appareil.

- ▶ Avant utilisation, retirez ces objets et les accessoires fournis du tambour.

1. Retirez entièrement les emballages et les sachets de l'appareil.

→ "Élimination de l'emballage", Page 11

2. Vérifiez que l'appareil ne présente pas de dommages visibles.
3. Ouvrez la porte.
4. Retirez l'accessoire du tambour.
5. Fermez la porte.

### 4.2 Contenu de la livraison





Après avoir déballé le produit, inspectez toutes les pièces pour détecter d'éventuels dégâts dus au transport et pour vous assurer de l'intégralité de la livraison.

#### ATTENTION !

Des accessoires incomplets ou défectueux peuvent gêner le fonctionnement de l'appareil, l'endommager ou entraîner des dommages matériels.

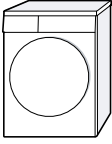
- ▶ Ne faites pas fonctionner l'appareil avec des accessoires incomplets ou défectueux.
- ▶ Remplacez les accessoires appropriés avant de faire fonctionner l'appareil.

→ "Accessoires", Page 34

| Contenu de la livraison   | Description   |
|---|---|
|  | Sèche-linge   |
|  | Documents d'accompagnement  |
|   | Tuyau d'évacuation d'eau avec adaptateur de raccordement, matériel de fixation et coude.<br>→ "Tuyau d'évacuation d'eau", Page 14 |
|  | Panier pour laine avec insert<br>→ "Panier pour les lainages", Page 40  |

### 4.3 Exigences sur le lieu d'installation

#### ATTENTION !

Si l'appareil est incliné à plus de 40°, l'eau résiduelle qu'il contient peut s'échapper et provoquer des dommages matériels.

- ▶ Inclinez l'appareil avec précaution.
- ▶ Transportez l'appareil debout.

La présence d'eau résiduelle gelée dans l'appareil peut l'endommager.

- ▶ N'installez et n'utilisez pas l'appareil dans des lieux exposés au risque de gel et/ou en plein air.

Si vous utilisez l'appareil immédiatement après son transport, le liquide réfrigérant qu'il contient peut provoquer des dommages.

- ▶ Après un transport, laissez l'appareil reposer pendant deux heures avant de le mettre en service.

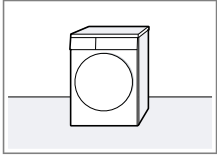
| Lieu d'installation   | Conditions   |
|---|--|
| Au sol  | Posez l'appareil sur une surface propre, plane et ferme.<br>Alignez l'appareil<br>→ Page 17. |
|  |  |

| Lieu d'installation | Conditions |
|---------------------|------------|
|---------------------|------------|

Dans une colonne lave-linge/sèche-linge

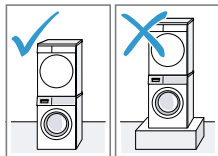

Installez cet appareil uniquement dans une colonne lave-linge/sèche-linge à l'aide du kit de raccordement d'origine du fabricant du sèche-linge.

- Kit de raccordement avec plan de travail escamotable → Page 34
- Kit de raccordement → Page 34

Posez cet appareil uniquement sur un lave-linge du même fabricant. La profondeur et la largeur de cet appareil doivent correspondre aux dimensions du lave-linge.

Ne placez pas une colonne de lave-linge/sèche-linge sur un socle.

Contre un mur

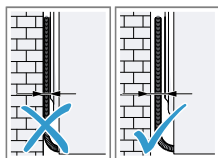

Ne coincez aucun tuyau ni aucun cordon d'alimentation secteur entre le mur et l'appareil.

## 4.4 Tuyau d'évacuation d'eau

Pendant le séchage, il se forme de l'eau de condensation que votre appareil recueille dans le réservoir d'eau de condensation. Utilisez le tuyau d'évacuation d'eau pour évacuer l'excédent d'eau de condensation directement dans les eaux usées.

### Remarques

- Utilisez cet appareil avec le tuyau d'évacuation d'eau fourni.  
→ "Raccorder le tuyau d'évacuation d'eau", Page 14  
Si vous raccordez le tuyau d'évacuation d'eau, vous n'avez pas besoin de vider le réservoir d'eau de condensation régulièrement.  
→ "Vider le réservoir d'eau de condensation", Page 38
- Vous pouvez commander ces  
→ "Accessoires", Page 34 en option auprès du service après-vente.

### Raccorder le tuyau d'évacuation d'eau

Si vous ne souhaitez pas vider régulièrement le réservoir d'eau de condensation de l'appareil, raccordez le tuyau d'évacuation d'eau.

### ATTENTION !

Si l'appareil fonctionne sans que le tuyau d'eau de condensation ou que le tuyau d'évacuation d'eau ne soit raccordé, du liquide peut s'échapper du manchon.

- ▶ Avant d'utiliser l'appareil, raccordez correctement le tuyau d'eau de condensation ou le tuyau d'écoulement d'eau sur le manchon.

**Conditions**

- L'appareil et ses accessoires sont déballés.  
→ "Déballage de l'appareil", Page 12
- L'appareil est installé sur le lieu d'installation.  
→ "Exigences sur le lieu d'installation", Page 13

1. Tirez le tuyau d'eau de condensation du manchon.

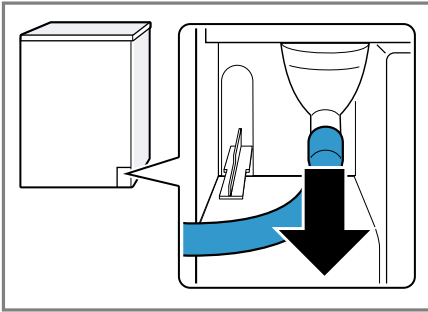

Le tuyau d'eau de condensation est raccordé au manchon en usine.

**Remarque :** Lorsque vous retirez le tuyau d'eau de condensation, du liquide peut s'échapper du manchon.

2. Faites glisser le tuyau d'eau de condensation sur le support.

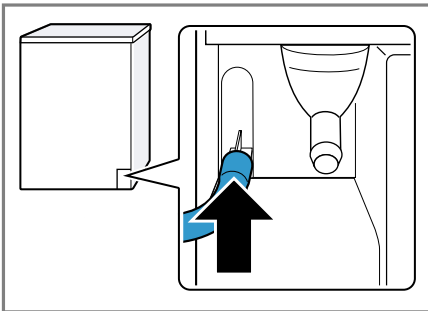

3. Poussez le tuyau d'évacuation d'eau sur le manchon jusqu'en butée.

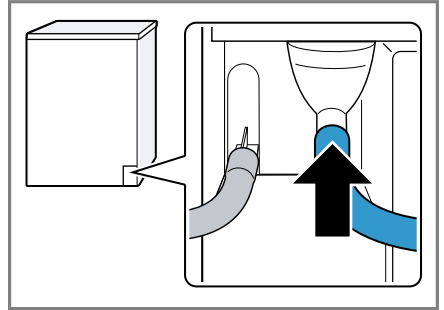

4. Videz le réservoir d'eau de condensation → Page 38.

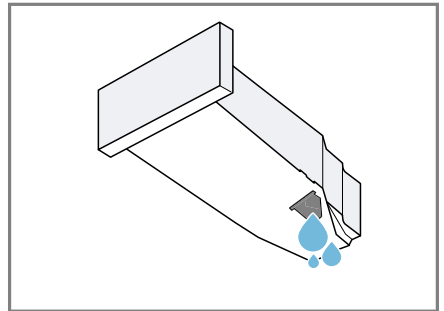

5. Retirez le bouchon de la partie inférieure.

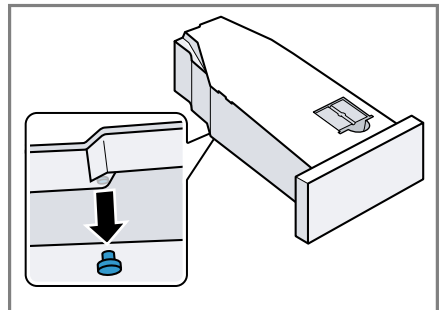

6. Insérez la fiche dans la cavité située sur le dessus.

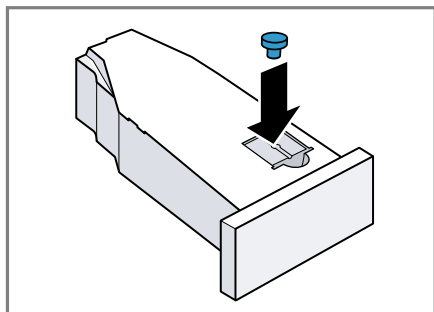

7. Mettez en place le réservoir d'eau de condensation → Page 39.  
8. Raccordez l'appareil à l'évacuation de l'eau.  
→ "Types de raccordement à l'évacuation de l'eau", Page 16

**Conseil :** Pour recueillir à nouveau l'eau de condensation dans le réservoir d'eau de condensation, par exemple, en cas de changement d'emplacement de l'appareil, exécutez ces étapes dans l'ordre inverse des opérations.

### Types de raccordement à l'évacuation de l'eau

#### ATTENTION !

En cas de sortie bouchée ou fermée, l'eau accumulée risque de s'écouler à nouveau dans l'appareil.

- ▶ Avant de faire fonctionner l'appareil, s'assurer que l'eau d'écoulement s'évacue rapidement et éliminer les bouchages.

Écoulement dans un siphon.

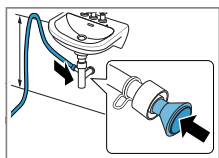

Fixez le point de raccordement avec un collier de serrage (12-22 mm). Fixez le tuyau d'évacuation d'eau avec un

guide de flexible à une hauteur minimale de 80 cm et maximale de 100 cm.

**Remarque :** Le raccord Y → Page 34 vous permet de raccorder le tuyau d'évacuation d'eau d'un appareil supplémentaire, par exemple une machine à laver, au même écoulement du siphon.

Écoulement dans un lavabo.

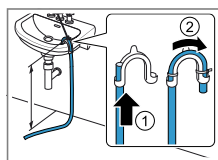

Poussez le tuyau d'évacuation d'eau complètement à travers le coude → Page 13 et fixez-le avec le matériel de fixation. Fixez le coude à une hauteur de 100 cm maximum.

Écoulement dans une bouche d'évacuation.

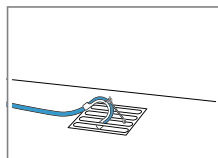

Poussez le tuyau d'évacuation d'eau complètement à travers le coude → Page 13 et fixez-le avec le matériel de fixation. Fixez le coude sur la bouche d'évacuation.



## 4.5 Alignement de l'appareil

Pour réduire le bruit et les vibrations, alignez correctement l'appareil.

- Pour aligner l'appareil, tournez les pieds de l'appareil. Vérifiez l'horizontalité avec un niveau à bulle.

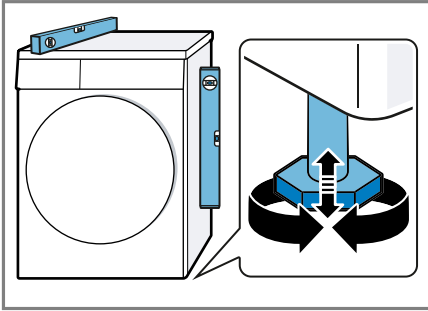

Tous les pieds de l'appareil doivent reposer fermement sur le sol.

## 4.6 Changer le sens d'ouverture de hublot

Pour faciliter le chargement et le déchargement du linge, vous pouvez changer le sens d'ouverture du hublot.

### **⚠ PRUDENCE**

#### **Risque de coupure !**

Vous risquez de vous couper en touchant les arêtes vives de l'appareil.

- Ne touchez pas les arêtes vives de l'appareil.
- Utilisez des gants de protection pour transporter et installer l'appareil.

#### **Remarques**

- Pour retirer et insérer les vis, utilisez exclusivement un tournevis Torx T15 et un tournevis Torx T20.
- Posez le hublot retiré sur une surface plane et souple pour éviter tout dommage matériel.

## Retirer le hublot

**Condition :** L'appareil est débranché du secteur.

1. Ouvrir le hublot.
2. Dévisser le hublot.

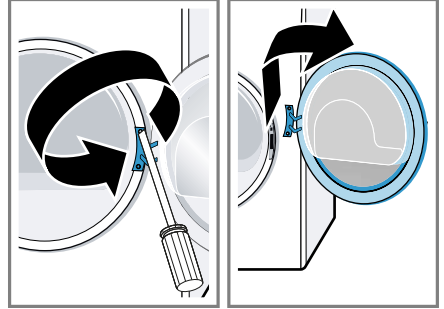

## Changer la charnière et le crochet de hublot

1. Dévissez le cache de la charnière du hublot.

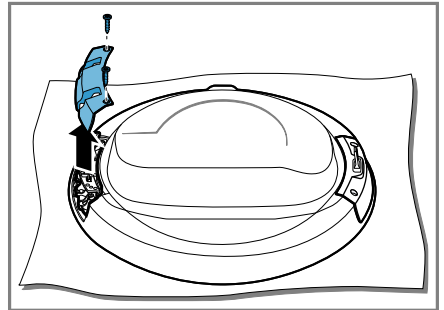

## fr Installation et branchement

2. Dévissez la charnière et le crochet du hublot.

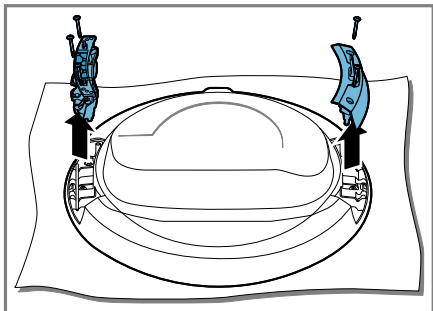

3. Vissez la charnière et le crochet du hublot sur les côtés opposés.

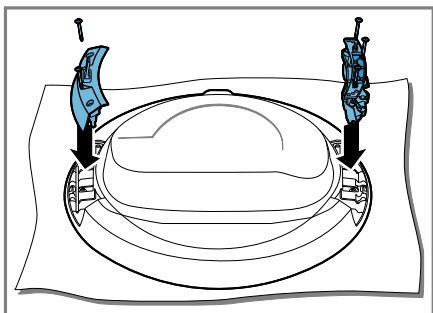

Assurez-vous de ne pas pincer ni endommager le joint de la porte lors de cette opération.

4. Vissez le cache de la charnière du hublot.

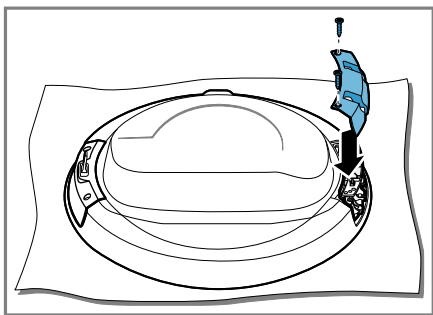

Assurez-vous de ne pas pincer ni endommager le joint de la porte lors de cette opération.

5. Retirez l'indicateur de poignée du hublot coloré et remplacez-le par le cache du côté opposé.

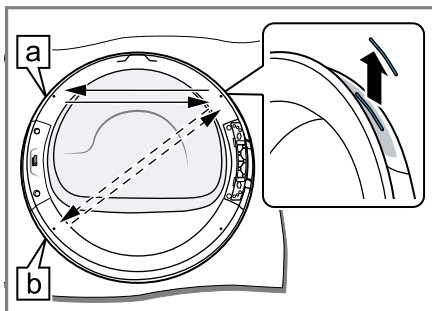

Choisissez la position de l'indicateur de poignée du hublot en fonction du lieu d'installation de l'appareil :

- [a] L'appareil est installé sur le sol.
- [b] L'appareil est installé en hauteur dans une colonne lave-linge/sèche-linge.

## Changer le verrouillage de hublot

1. Dévisser le cache du système de verrouillage de hublot.

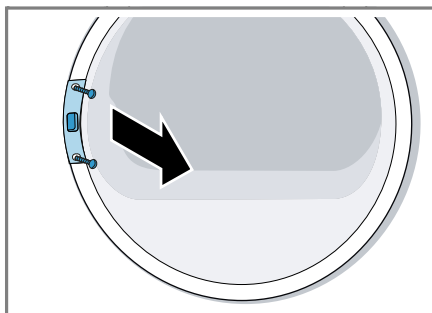

- Retirer le système de verrouillage de hublot.

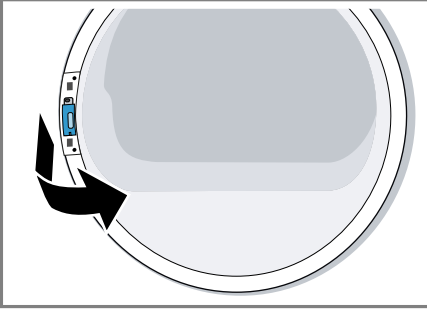

- Insérer le système de verrouillage de hublot sur le côté opposé.

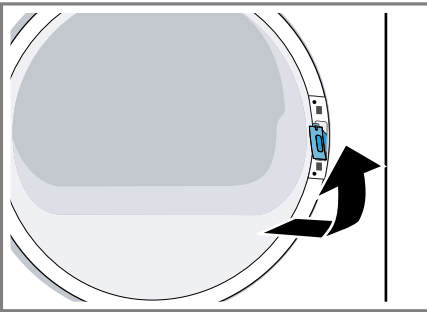

- Visser le cache du système de verrouillage de hublot.

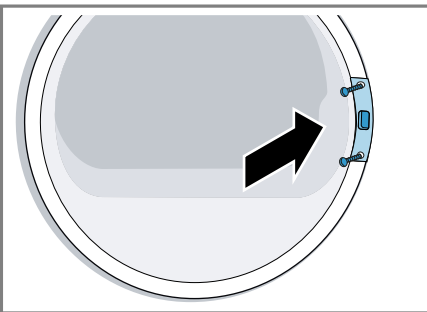

- Visser le hublot.

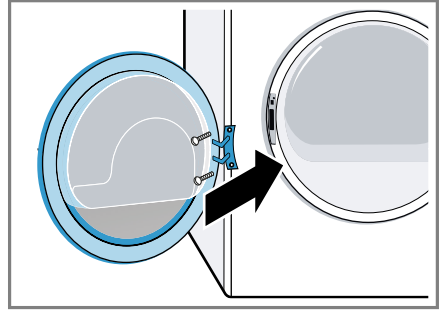

## 4.7 Raccordement électrique de l'appareil

- Branchez la fiche secteur du cordon d'alimentation de l'appareil dans une prise murale à proximité de l'appareil.

Les données de raccordement de l'appareil figurent dans les données techniques → Page 61.

- Assurez-vous que la fiche secteur soit correctement branchée.

## 5 Description de l'appareil

### 5.1 Appareil

Cette section contient une vue d'ensemble des composants de votre appareil.

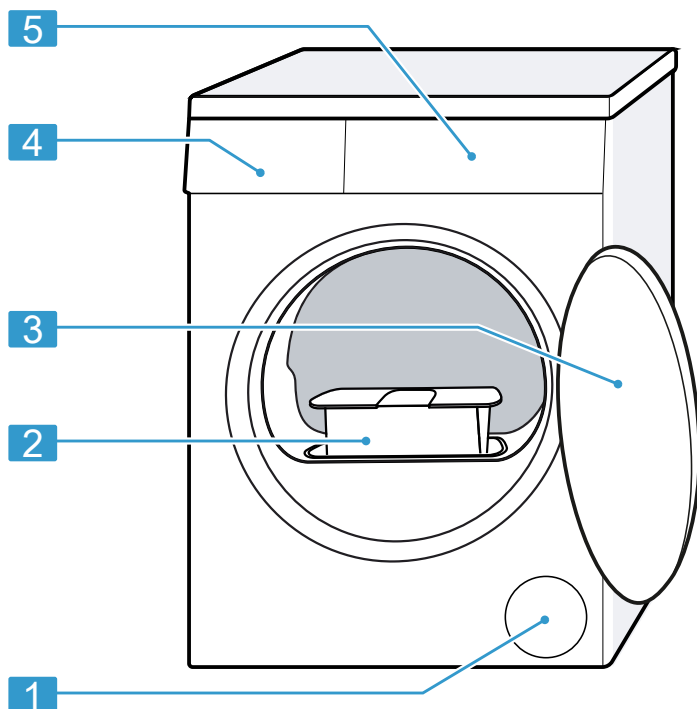

Selon le type d'appareil, les détails illustrés peuvent varier, par exemple la couleur et la forme.

|          |   |
|----------|---|
| <b>1</b> | Orifice de ventilation                    |
| <b>2</b> | Filtre à peluche → Page 37                |
| <b>3</b> | Hublot                                    |
| <b>4</b> | Réservoir d'eau de condensation → Page 38 |
| <b>5</b> | Bandeau de commande<br>→ Page 21          |

## 5.2 Panier pour les lainages

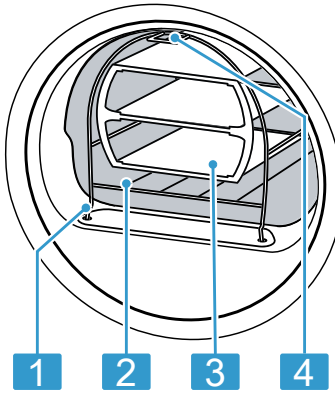

- |   |                                       |
|---|---------------------------------------|
| 1 | Pied de fixation                      |
| 2 | Panier pour les lainages              |
| 3 | Élément                               |
| 4 | Languette de fixation dans le crochet |

## 5.3 Bandeau de commande

Le champ de commande vous permet de configurer toutes les fonctions de votre appareil et vous donne des informations sur l'état de fonctionnement.

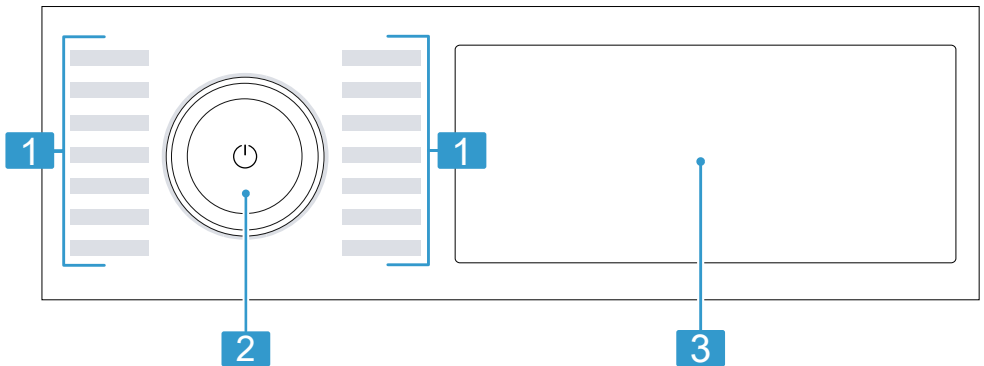

- |   |  |
|---|--|
| 1 | Programmes → Page 31                     |
| 2 | Sélecteur de programme → Page 35         |
| 3 | Touches → Page 26 et affichage → Page 23 |

## 5.4 Logique de commande

Certaines zones de l'écran sont des touches et réagissent au toucher. Vous pouvez activer, désactiver ou modifier les réglages en appuyant

## fr Description de l'appareil

sur les touches. Les réglages activés sont mis en surbrillance en couleur à l'écran.

### **ATTENTION !**

Un choc violent sur l'écran peut entraîner des dommages.

- ▶ N'exercez aucune pression forte sur l'écran.
- ▶ N'appuyez pas sur l'écran avec des objets tranchants ou pointus.

### **Modifier la valeur de réglage**

Lorsque vous activez certains réglages, l'écran affiche les touches de sélection et vous pouvez modifier la valeur réglée.

- ▶ Appuyez sur les touches de sélection → *Page 26*.

L'écran affiche la valeur de réglage.

## 6 Affichage



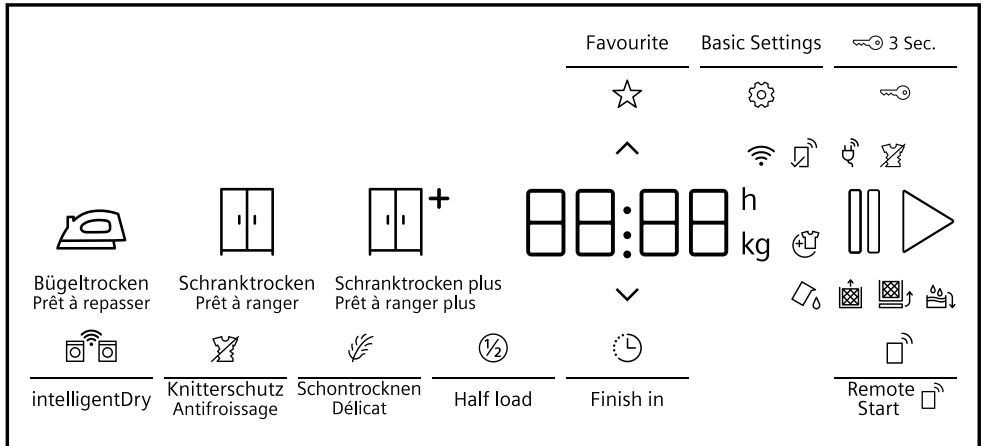









À l'écran sont affichés les valeurs de réglage actuelles, les sélections possibles ou des textes d'information.



Exemples d'affichage

| Affichage          | Description  |
|--------------------|--|
| 0:40 <sup>1</sup>  | Durée prévisionnelle du programme ou temps restant du programme en heures et minutes.  |
| 9,0 <sup>1</sup>   | Recommandation de quantité de charge maximale en kg pour le programme sélectionné.   |
| 🕒 10h <sup>1</sup> | Heure de fin du programme<br>→ "Touches", Page 28  |
| ☆                  | Mémoriser un programme.<br>→ "Touches", Page 27  |
| 🔒                  | <ul style="list-style-type: none"> <li>■ s'allume : la sécurité enfants est activée.</li> <li>■ clignote : la sécurité enfants est activée et l'appareil a été utilisé.</li> </ul> → "Désactivation de la sécurité enfants", Page 39 |
| 🧺                  | L'objectif de séchage est activé.<br>→ "Touches", Page 27  |
| 🧺                  | L'objectif de séchage est activé.<br>→ "Touches", Page 27  |
| 🧺 <sup>+</sup>     | L'objectif de séchage est activé.<br>→ "Touches", Page 27  |

<sup>1</sup> Exemple

| Affichage  | Description   |
|--|---|
|    | La fonction Antifroissage du linge est activée.<br>→ "Touches", Page 27   |
|    | Le séchage délicat pour les textiles délicats est activé.<br>→ "Touches", Page 28   |
|    | La demi-charge est activée.<br>→ "Touches", Page 28   |
|    | Vous pouvez retirer ou rajouter du linge et interrompre le programme actuel.<br>→ "Rajout de linge", Page 36  |
|    | Videz puis mettez en place le réservoir d'eau de condensation.<br>→ "Vider le réservoir d'eau de condensation", Page 38   |
|    | Nettoyez le filtre à peluche.<br>→ "Nettoyer le filtre à peluche", Page 37  |
| CArE   | Exécutez un programme d'entretien simple de l'appareil.<br>→ "Entretien de l'appareil", Page 47   |
| Hot  | Le processus de refroidissement refroidit le linge quelques minutes dans le tambour en rotation pour éviter d'endommager le linge. Le processus de refroidissement peut être interrompu en ouvrant la porte.<br><b>Remarque :</b> Ne modifiez pas le programme réglé. |
|    | Modifiez les réglages de base.<br>→ "Réglages de base", Page 46   |
|    | La recommandation de programme intelligente est activée.<br>→ "Touches", Page 28  |
|   | <ul style="list-style-type: none"> <li>■ s'allume : l'appareil est connecté au réseau domestique via le Wi-Fi.</li> <li>■ clignote : l'appareil tente de se connecter au réseau domestique via le Wi-Fi.</li> </ul> → "Home Connect", Page 42                         |
|  | Le démarrage à distance est activé.<br>→ "Touches", Page 28   |
|  | Les réglages qui ne sont pas disponibles sur l'appareil ont été effectués via l'appli Home Connect. Vous trouverez de plus amples informations dans l'appli Home Connect.   |
|  | Repassage facile<br>Statut du programme   |









<sup>1</sup> Exemple







| <b>Affichage</b>     | <b>Description</b>                      |
|----------------------|---|
| ⏸▶                   | Pause<br>Statut du programme            |
| End                  | Fin du programme<br>Statut du programme |
| <sup>1</sup> Exemple |   |

## 7 Touches

Vous trouverez ici un aperçu des touches et leurs possibilités de réglage.



| Touche   | Sélection  | Description   |
|--|--|---|
|    | <ul style="list-style-type: none"> <li>■ démarrer</li> <li>■ annuler</li> <li>■ mettre en pause</li> </ul> | <p>Démarrer un programme, l'annuler ou le mettre en pause.</p> <p>Lorsque  s'affiche, vous pouvez mettre en pause le programme.</p> <p>Lorsque  s'affiche, vous pouvez démarrer le programme.</p> |
|  (interrupteur principal)  | <ul style="list-style-type: none"> <li>■ allumer</li> <li>■ Mode veille</li> </ul>                         | Allumez l'appareil ou placez-le en mode veille.   |
|  3 Sec.  | <ul style="list-style-type: none"> <li>■ activer</li> <li>■ désactiver</li> </ul>                          | <p>Activer ou désactiver la sécurité enfants.</p> <p>Protégez le bandeau de commande contre toute utilisation involontaire.</p> <p>Si la sécurité enfants a été activée et que l'appareil est éteint, la sécurité enfants reste activée.</p> <p>→ "Sécurité enfants",<br/>Page 39</p>   |
| <br> | Sélection multiple   | <p>Pour modifier un réglage, appuyez sur la touche de sélection  ou  jusqu'à ce que l'écran indique le réglage souhaité.</p>   |
| Basic Settings   | Sélection multiple   | → "Réglages de base",<br>Page 46  |

| <b>Touche</b>   | <b>Sélection</b>  | <b>Description</b>  |
|---|---|---|
| Favourite   | <ul style="list-style-type: none"> <li>■ mémoriser</li> <li>■ régler</li> </ul>   | <p>Si vous appuyez sur la touche pendant environ 3 secondes, vous mémorisez vos réglages de programme individuels.<br/>→ "Enregistrement des réglages du programme", Page 36</p> <p>Si vous appuyez brièvement sur la touche, vous réglez votre programme avec des réglages de programme individuels.</p> |
|  * Schranktrocken plus Prêt à ranger plus | <ul style="list-style-type: none"> <li>■ activer</li> <li>■ désactiver</li> </ul> | <p>Le degré de séchage détermine le degré d'humidité ou de séchage du linge après la fin du programme.<br/>→ "Objectif de séchage", Page 29</p>   |
|  Schranktrocken Prêt à ranger             | <ul style="list-style-type: none"> <li>■ activer</li> <li>■ désactiver</li> </ul> | <p>Le degré de séchage détermine le degré d'humidité ou de séchage du linge après la fin du programme.<br/>→ "Objectif de séchage", Page 29</p>   |
|  Bügeltrocken Prêt à repasser             | <ul style="list-style-type: none"> <li>■ activer</li> <li>■ désactiver</li> </ul> | <p>Le degré de séchage détermine le degré d'humidité ou de séchage du linge après la fin du programme.<br/>→ "Objectif de séchage", Page 29</p>   |
| Knitterschutz Antifroisage  | <ul style="list-style-type: none"> <li>■ activer</li> <li>■ désactiver</li> </ul> | <p>Activer ou désactiver le séchage délicat.<br/>Le tambour déplace le linge à intervalles réguliers après la fin du programme pendant 120 minutes pour réduire le froissement.</p>   |

| Touche   | Sélection  | Description  |
|--|--|--|
| Schontrocknen Délicat  | <ul style="list-style-type: none"> <li>■ activer</li> <li>■ désactiver</li> </ul>  | <p>Activer ou désactiver le séchage délicat.</p> <p>La température est réduite pour les textiles délicats, par exemple pour le polyacrylique ou l'élasthanne.</p> <p>La durée du programme s'allonge.</p>  |
| Finish in  | jusqu'à 24 heures  | <p>Définissez l'heure de fin du programme.</p> <p>La durée du programme est déjà comprise dans le nombre d'heures réglé.</p> <p>Après le démarrage du programme, la durée du programme s'affiche.</p>  |
| Half load  | <ul style="list-style-type: none"> <li>■ activer</li> <li>■ désactiver</li> </ul>  | Faire sécher des pièces de linge individuelles ou de petites charges.  |
| intelligentDry   | activer  | <p>Après avoir lavé votre linge au lave-linge, le sèche-linge vous recommande un programme approprié au séchage de votre linge.</p> <p><b>Remarque :</b> Le lave-linge doit être compatible avec Home Connect. Le lave-linge et le sèche-linge doivent être connectés au réseau domestique et enregistrés dans votre appli Home Connect.</p> |
| Remote Start  | <ul style="list-style-type: none"> <li>■ activer</li> <li>■ désactiver</li> <li>■ Ouvrir le menu Home Connect</li> </ul> | → "Démarrage à distance", Page 44  |



## 8 Objectif de séchage

Un degré de séchage est défini pour chaque programme automatique. Le degré de séchage détermine le degré d'humidité ou de séchage du linge après la fin du programme.

| Degré de séchage   | Linge   | Résultat de séchage  |
|--|---|--|
|  | Linge épais constitué de plusieurs épaisseurs, qui sèche difficilement. | Le linge est sec.  |
|  | Linge normal comportant une seule épaisseur.                            | Le linge est sec.  |
|  | Linge normal comportant une seule épaisseur.                            | Le linge est encore légèrement humide.<br>Afin d'éviter que le linge ne soit froissé après le séchage, repassez-le ou suspendez-le s'il est encore humide. |

### 8.1 Modifier l'objectif de séchage





Pour certains programmes automatiques, vous pouvez modifier l'objectif de séchage pour que votre linge soit plus sec ou plus humide.

- Réglez un programme automatique.  
→ "Programmes automatiques", Page 31
- ✓ L'objectif de séchage pré-réglé est affiché.
- Appuyez sur  **Schrantrocken Prêt à ranger**,  **Schrantrocken plus Prêt à ranger plus** ou  **Bügelrocken Prêt à repasser**.

### 8.2 Adapter l'objectif de séchage

Si vous trouvez que le linge est trop humide après l'avoir séché avec un degré de séchage spécifique, vous pouvez ajuster le degré de séchage.

**Remarque :** Vous pouvez aussi ajuster le degré de séchage dans les réglages de base.

- Réglez un programme automatique.  
→ "Programmes automatiques", Page 31
- ✓ L'objectif de séchage pré-réglé est affiché.
- Appuyez sur  **Schrantrocken Prêt à ranger**,  **Schrantrocken plus Prêt à ranger plus** ou  **Bügelrocken Prêt à repasser** pendant environ 3 secondes.
- Appuyez sur  ou  pour ajuster le degré de séchage.

**fr** Objectif de séchage

- 4.** Appuyer sur le degré de séchage sélectionné pendant env. 3 secondes pour revenir au programme automatique.

## 9 Programmes

Vous pouvez faire sécher votre linge à l'aide d'un programme automatique ou d'un programme de temps.

### 9.1 Programmes automatiques

Les programmes automatiques sont des programmes dans lesquels des capteurs d'humidité mesurent l'humidité résiduelle du linge pendant le séchage. Le programme se termine uniquement lorsque le degré de séchage fixé est atteint.

Chaque programme automatique a un degré de séchage → Page 29. Le degré de séchage détermine le degré d'humidité ou de séchage du linge après la fin du programme.

#### Conseils

- Sélectionnez le degré de séchage en fonction du linge ou du résultat de séchage souhaité.  
→ "Objectif de séchage", Page 29
- Les étiquettes d'entretien sur le linge vous donnent des informations supplémentaires sur le choix du programme.

| Programme   | Description  | charge max.<br>kg |
|---|--|-------------------|
| Baumwolle (Coton)   | Pour faire sécher des textiles solides et résistants à l'ébullition en coton ou en lin.  | 9,0               |
| Baumwolle Eco  (Coton Eco) | Pour faire sécher des textiles solides et résistants à l'ébullition en coton ou en lin. Programme d'économie d'énergie.  | 9,0               |
| Pflegeleicht (Synthétiques)   | Faire sécher des textiles en tissus synthétiques ou mélangés.  | 3,5               |
| Mix   | Faire sécher des textiles en coton ou synthétiques.  | 3,0               |
| Bettwäsche (Draps)  | Housses de couette, taies d'oreiller et draps en coton sec.<br><b>Remarque :</b> Le mouvement du tambour est optimisé pour le séchage de grandes pièces de linge.                  | 3,5               |
| Dessous (Lingerie)  | Faire sécher des dessous délicats et lavables, par exemple en dentelle, lycra ou tissus mélangés.  | 2,0               |
| Hygiene (Hygiène)   | Faire sécher des textiles solides et résistants à l'ébullition en coton ou en lin.<br><b>Remarque :</b> Convient particulièrement en cas d'exigences élevées en matière d'hygiène. | 4,0               |

| Programme                         | Description   | charge max.<br>kg |
|-----------------------------------|---|-------------------|
| Outdoor                           | Faire sécher des vêtements tout temps et de plein air revêtus d'une membrane, des textiles hydrophobes.   | 1,5               |
| Kopfkissen (Oreiller)             | Faire sécher des oreillers en duvet ou fibres synthétiques.<br><b>Remarque :</b> Pour répartir le duvet et dissoudre les inclusions humides, secouez les oreillers une fois le programme terminé.   | un oreiller       |
| Hemden Business (Chemises)        | Faites sécher des chemises et chemisiers en coton, lin, synthétiques ou tissus mixtes.<br><b>Remarque :</b> Pour un résultat de séchage optimal, séchez au maximum 5 chemises ou 5 blouses.<br>Après le séchage, repassez le linge ou suspendez-le. L'humidité résiduelle se répartit alors uniformément. | 1,5               |
| Speed 40'                         | Faire sécher les textiles en synthétiques et en coton léger.  | 1,0               |
| Handtücher (Serviettes)           | Faire sécher des serviettes et peignoirs solides et résistants à l'ébullition en coton ou en lin.   | 6,0               |
| App Programme →☰ (Programmes App) | Sélectionnez d'autres programmes directement via l'appli Home Connect. Vous trouverez la description des programmes dans l'appli Home Connect.<br><b>Remarque :</b> Votre appareil doit être connecté au réseau domestique et enregistré dans votre Home Connectappli.<br>→ "Home Connect ", Page 42      | –                 |

## 9.2 Programmes de temps

Les programmes de temps sont des programmes dotés d'une durée de programme définie ou réglée. Le programme se termine une fois le temps écoulé, même si le linge n'est pas encore sec, par exemple. Les programmes de temps conviennent au séchage de pièces de linge individuelles ou de textiles fins.

**Conseil :** Les étiquettes d'entretien sur le linge vous donnent des informations supplémentaires sur le choix du programme.



| Programme                              | Description   | charge<br>max.<br>kg |
|--|---|----------------------|
| Zeitprogramm warm<br>(Minuterie chaud) | Faire sécher tous les textiles à l'exception de la laine et de la soie.<br>Convient pour un linge pré-séché ou légèrement humide et pour un séchage supplémentaire de linge épais, à plusieurs couches.<br><b>Remarque :</b> Ce programme est adapté au séchage avec le panier pour les lainages.<br>→ " <i>Panier pour les lainages</i> ", Page 40 | 3,0                  |
| App Programme →☰<br>(Programmes App)   | Sélectionnez d'autres programmes directement via l'appli Home Connect.<br>Vous trouverez la description des programmes dans l'appli Home Connect.<br><b>Remarque :</b> Votre appareil doit être connecté au réseau domestique et enregistré dans votre Home Connectappli.<br>→ " <i>Home Connect</i> ", Page 42                                     | –                    |

## 10 Accessoires

Utilisez uniquement des accessoires d'origine. Ils ont été spécialement conçus pour votre appareil.

**Remarque :** Certains accessoires sont disponibles dans d'autres couleurs. Contactez le  
→ "Service après-vente", Page 58.

|  | Utilisation   | Référence |
|--|---|-----------|
| Kit de raccordement                                  | Pour gagner de la place, placez l'appareil au-dessus d'un lave-linge adapté, du même fabricant, de même largeur et de même profondeur.  | WZ27510   |
| Kit de raccordement avec plan de travail escamotable | Pour gagner de la place, placez l'appareil au-dessus d'un lave-linge adapté, du même fabricant, de même largeur et de même profondeur.<br>Le plan de travail escamotable facilite le chargement et le déchargement de l'appareil. | WZ27500   |
| Raccord en Y   | Permet de raccorder le tuyau d'évacuation d'eau d'un appareil supplémentaire au même écoulement du siphon.  | 15000490  |
| Produit d'entretien de l'appareil                    | Pièce de rechange pour la fonction d'entretien intensif des équipements.  | 00311829  |
| Étrier   | Placez l'appareil en position élevée afin de faciliter son chargement et son déchargement.  | WZDP20D   |

---

## 11 Linge

### 11.1 Préparation du linge

#### ATTENTION !

Les objets restés dans le linge risquent d'endommager le tambour et le linge.

- ▶ Avant le lavage, retirez tous les objets des poches.

#### Remarque

En préparant votre linge, vous ménagez l'appareil et les textiles.

- À l'aide d'une brosse, retirez le sable et la terre
- Triez le linge par couleur et par textile en respectant les symboles d'entretien
- fermez les fermetures éclair, les velcros, les crochets et les œillets
- Retirez les crochets des rideaux et les rubans de plomb
- Introduisez le linge déplié dans le tambour
- Essorer le linge avant le séchage
- Séchez les pièces de linge en laine, les chaussures de sport et les peluches dans le panier pour laine  
→ *"Panier pour les lainages"*, Page 40

---

## 12 Utilisation

### 12.1 Mise sous tension de l'appareil

**Remarque :** Lorsque vous allumez l'appareil pour la première fois après l'avoir raccordé électriquement, le processus de mise en marche peut durer jusqu'à une minute.

**Condition :** L'appareil est installé et raccordé correctement.

→ *"Installation et branchement"*, Page 12

- ▶ Appuyez sur  $\phi$ .

Le processus de mise en marche prend quelques secondes.

**Remarque :** L'éclairage du tambour s'éteint automatiquement.

### 12.2 Réglage d'un programme

1. Tournez le sélecteur de programme sur le programme souhaité.  
→ *"Programmes"*, Page 31
2. Si vous le souhaitez, adaptez les réglages du programme.  
→ *"Adapter les réglages d'un programme"*, Page 35

### 12.3 Adapter les réglages d'un programme

En fonction du programme et de sa progression, vous pouvez adapter les réglages ou les activer/désactiver.

**Condition :** Un programme est réglé.  
→ *"Réglage d'un programme"*, Page 35

- ▶ Adaptez les réglages du programme.  
→ *"Touches"*, Page 26

Respectez les informations relatives à la logique de commande  
→ Page 21.

**Remarque :** Les réglages du programme ne sont pas enregistrés de façon permanente pour le programme.

## 12.4 Enregistrement des réglages du programme

Vous pouvez enregistrer vos réglages de programme individuels en tant que favoris.

### Conditions

- Un programme est réglé.  
→ "Réglage d'un programme", Page 35
- Les réglages du programme sont adaptés.  
→ "Adapter les réglages d'un programme", Page 35
- ▶ Appuyez sur **Favourite** pendant environ 3 secondes.

Pour appeler le programme enregistré, appuyez sur **Favourite**.

**Remarque :** Pour écraser le programme enregistré, répétez les étapes.

## 12.5 Introduction du linge

**Remarque :** Pour éviter de froisser le linge, veuillez respecter la charge maximale du programme.

→ "Programmes", Page 31

### Conditions

- Le linge est préparé et trié.  
→ "Linge", Page 35
  - Le tambour est vide.
1. Ouvrez la porte.
  2. Introduisez le linge dans le tambour.
  3. Fermez la porte.

Assurez-vous qu'aucun linge n'est coincé dans la porte.

## 12.6 Départ du programme

**Condition :** Un programme est réglé.

→ "Réglage d'un programme", Page 35

- ▶ Appuyez sur  ▷ .

- ✓ L'affichage indique la durée du programme ou l'heure de fin du programme.
- ✓ Après la fin du programme, l'affichage indique : "End" .

**Remarque :** Lorsque "Hot" apparaît, l'appareil refroidit le linge. Lorsque "Hot" s'éteint, le linge est refroidi.

## 12.7 Rajout de linge

Après le démarrage du programme, vous pouvez retirer et ajouter du linge à tout moment.

1. Appuyez sur  ▷ .

Le processus de refroidissement démarre automatiquement après environ 30 secondes et refroidit le linge dans le tambour en rotation. Si vous souhaitez éviter ou annuler le processus de refroidissement, ouvrez la porte.

→ "Affichage", Page 24

2. Ouvrez la porte.
3. Rajouter ou retirer du linge.
4. Fermez la porte.
5. Appuyez sur  ▷ .

## 12.8 Annulation d'un programme

1. Appuyez sur  ▷ .
2. Ouvrir le hublot.
3. Retirez le linge.  
→ "Retirer le linge", Page 36

## 12.9 Retirer le linge

1. Ouvrez la porte.
2. Retirez le linge du tambour.

## 12.10 Placer l'appareil en mode veille

- ▶ Appuyez sur  .

## 12.11 Filtre à peluche

Pendant le séchage, les peluches du linge sont recueillies dans le filtre à peluche. Le filtre à peluche protège l'appareil des peluches.

### Nettoyer le filtre à peluche

Lorsque le programme de séchage est terminé ou que l'écran affiche un message pendant le fonctionnement, nettoyez le filtre à peluche.

**Remarque :** Si vous ne nettoyez pas l'appareil comme décrit, le fonctionnement de l'appareil peut être altéré.

### Conditions

- L'écran affiche après le séchage : "End"
- ou l'écran affiche pendant le fonctionnement : .

1. Ouvrez la porte.
2. Retirez les peluches de la porte.

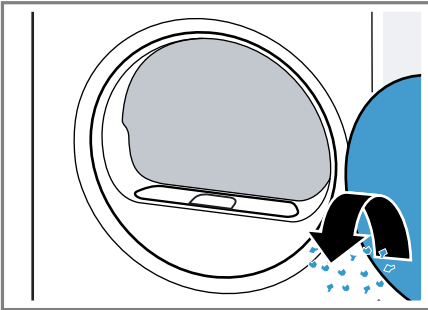

3. Retirez le double filtre à peluches.

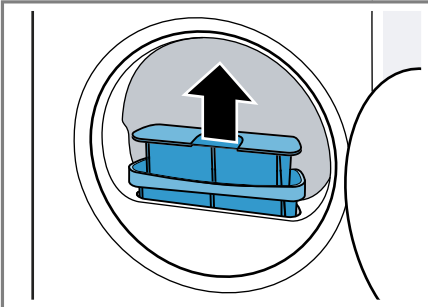

4. Retirez les peluches de la cavité.

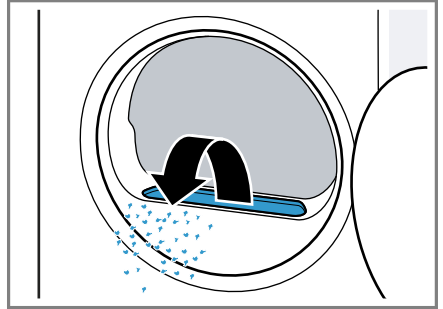

Veillez à ce qu'aucune peluche ne tombe dans la canalisation d'air.

5. Séparez le double filtre à peluche.

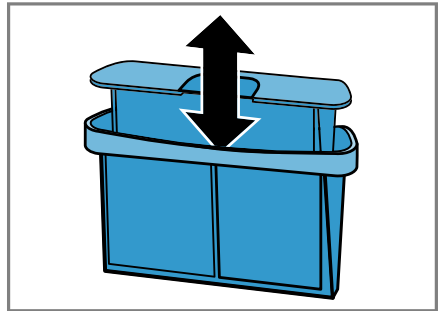

6. Ouvrez les deux filtres à peluche.

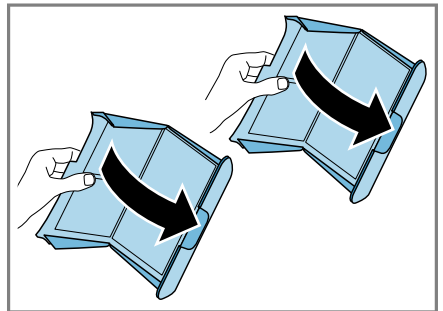

7. Retirez les peluches.

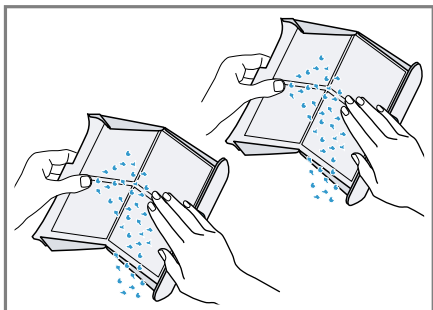

8. Nettoyez soigneusement les deux filtres à peluche à l'eau courante chaude et séchez-les.

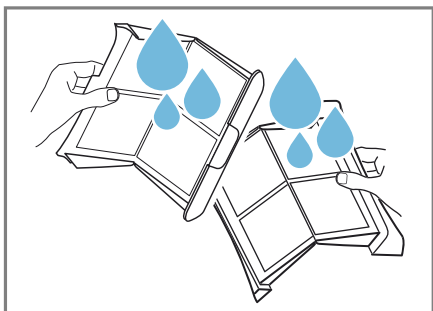

9. Fermez les deux filtres à peluche et assemblez-les.

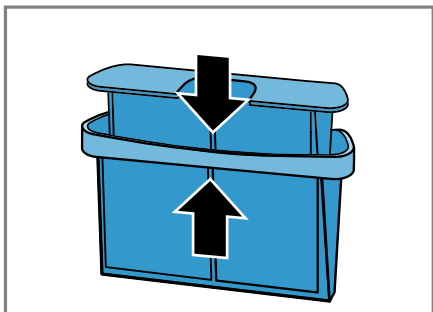

10. Insérez le double filtre à peluche.

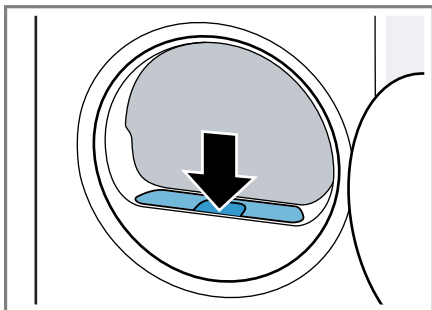

11. Fermez la porte.

### 12.12 Réservoir d'eau de condensation

Pendant le séchage, il se forme de l'eau de condensation que votre appareil recueille dans le réservoir d'eau de condensation.

**Remarque :** Utilisez cet appareil avec le tuyau d'évacuation d'eau fourni.  
→ "Raccorder le tuyau d'évacuation d'eau", Page 14

Si vous raccordez le tuyau d'évacuation d'eau, vous n'avez pas besoin de vider le réservoir d'eau de condensation régulièrement.

→ "Vider le réservoir d'eau de condensation", Page 38

### Vider le réservoir d'eau de condensation

Lorsque la fonction séchage est terminée ou que l'écran affiche un message pendant le fonctionnement, videz le réservoir d'eau de condensation.

### Conditions

- L'écran affiche après le séchage : "End"
- ou l'écran affiche pendant le fonctionnement :  .

1. Tirez le réservoir d'eau de condensation horizontalement.

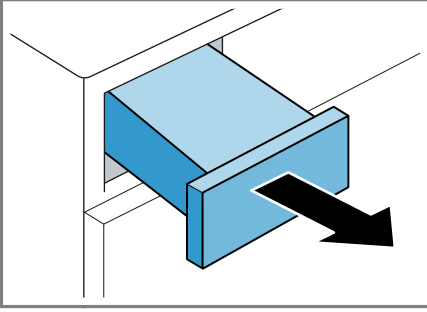

2. Vider le réservoir d'eau de condensation.

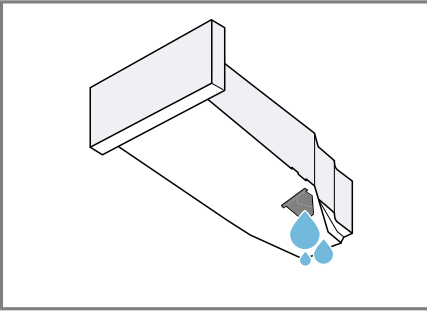

Vérifiez régulièrement le filtre du réservoir d'eau de condensation → Page 50 et nettoyez-le s'il est sale.

Veillez à insérer le réservoir d'eau de condensation avant d'utiliser l'appareil.

→ "Insérer le réservoir à fond", Page 39

### Insérer le réservoir à fond

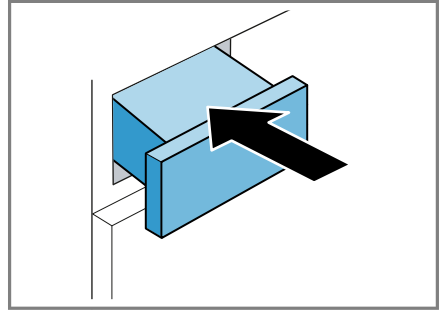

- ▶ Enfoncez le réservoir d'eau de condensation jusqu'en butée.



## 13 Sécurité enfants

Protégez votre appareil contre tout actionnement accidentel des commandes.

### 13.1 Activation de la sécurité enfants

- ▶ Appuyez sur  **3 Sec.** pendant env. 3 secondes.
- ✓ L'affichage indique .
- ✓ Les éléments de commande sont bloqués.
- ✓ La sécurité enfants reste activée également en mode prêt à l'emploi/veille et en cas de panne de courant.

### 13.2 Désactivation de la sécurité enfants

**Condition :** Pour désactiver la sécurité enfants, l'appareil doit être allumé.

- ▶ Appuyez sur  **3 Sec.** pendant env. 3 secondes.
- ✓  s'éteint à l'affichage.

## 14 Panier pour les lainages

Utilisez le panier pour les lainages pour sécher en douceur les textiles délicats, les peluches ou les chaussures de sport en position de repos.

**Remarque :** Vous pouvez commander ces

→ "Accessoires", Page 34 en option auprès du service après-vente.

### 14.1 Installer le panier pour les lainages

1. Ouvrez la porte.  
Assurez-vous que le tambour est vide.
2. Introduisez les pieds ventouses en caoutchouc du panier pour les lainages dans les orifices de l'ouverture de porte.

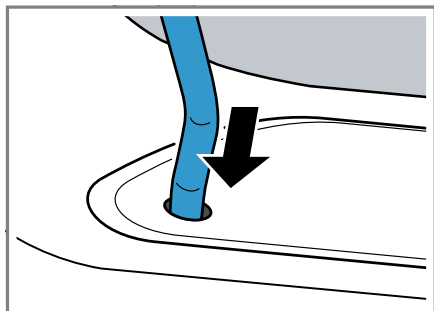

3. Insérez la languette du panier pour les lainages par l'avant dans le crochet supérieur.

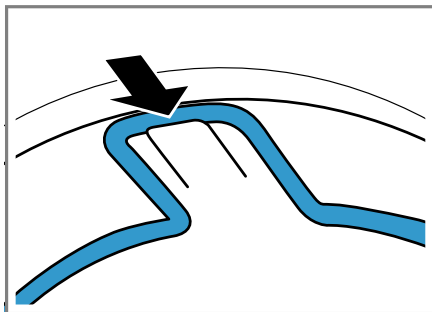

### 14.2 Démarrer le programme avec le panier pour laine

#### ATTENTION !

Si les pièces de linge placés dans le panier pour laine touchent le tambour en rotation ou les parois du tambour, elles peuvent causer des dommages matériels et endommager l'appareil.

- ▶ Placez les pièces de linge dans l'insert ou le panier pour laine de manière à ce que celles-ci ne touchent pas le tambour ni les parois du tambour.

**Condition :** Le panier pour les lainages est inséré dans l'appareil.  
→ "Installer le panier pour les lainages", Page 40



- Placez les pièces de linge directement dans le panier pour les lainages ou avec l'insert.  
→ "Exemples d'utilisation du panier pour les lainages", Page 41

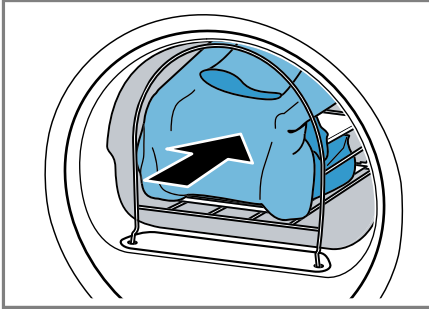

- Fermez la porte.
- Réglez un programme adapté au séchage avec le panier pour les lainages.  
Respectez la description du programme.  
→ "Programmes de temps", Page 32
- Ajustez si nécessaire la durée du programme.  
Respectez la durée recommandée du programme pour les pièces de linge dans le panier pour les lainages :

| Pièce de linge           | Durée du programme en heures:minutes |
|--------------------------|--------------------------------------|
| Pull-over en laine léger | environ 1:20                         |
| Pull-over en laine chaud | environ 1:30 - 3:00                  |
| Jupe                     | environ 1:00 - 1:30                  |
| Pantalon                 | environ 1:00 - 1:30                  |
| Gants                    | environ 0:30                         |

| Pièce de linge      | Durée du programme en heures:minutes        |
|---------------------|---|
| Chaussures de sport | environ 1:30/<br>avec aération<br>max. 2:00 |

**Conseil :** Prolongez la durée du programme pour les pièces de linge épaisses ou constituées de plusieurs couches.

- Démarrez le programme  
→ Page 36.
- À la fin du programme, retirez le panier pour les lainages.

### 14.3 Exemples d'utilisation du panier pour les lainages

#### ATTENTION !

Si les pièces de linge placés dans le panier pour laine touchent le tambour en rotation ou les parois du tambour, elles peuvent causer des dommages matériels et endommager l'appareil.

- Placez les pièces de linge dans l'insert ou le panier pour laine de manière à ce que celles-ci ne touchent pas le tambour ni les parois du tambour.

| Exemple              | Utilisation   |
|----------------------|---|
| Pantalon ou jupe<br> | Placez le linge sans le serrer dans l'insert.<br><b>Remarque :</b> Essorez le linge avant de le sécher. |
| Pull-over<br>        |   |

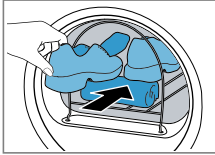
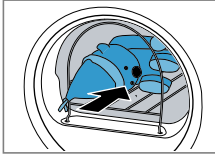
| Exemple   | Utilisation   |
|---|---|
| <p>Chaussures de sport</p>  | <p>Soulevez la languette des chaussures. Retirez les semelles intérieures ou les talonnettes. Placez une serviette enroulée dans le panier pour les lainages pour former une surface d'appui inclinée. Placez les chaussures avec le talon sur la serviette.</p> <p><b>Re-</b><br/><b>marque :</b> N'utilisez pas l'insert. Ne faites sécher aucune chaussure en cuir ou contenant du cuir.</p> |
| <p>Peluches</p>            | <p>Placez la peluche dans le panier pour les lainages.</p> <p><b>Re-</b><br/><b>marque :</b> N'utilisez pas l'insert. Veillez à ce qu'aucune peluche ne tombe du panier pour les lainages.</p>  |

## 15 Home Connect

Cet appareil peut être mis en réseau. Connectez votre appareil à un appareil mobile pour le commander via

l'application Home Connect, en modifier les réglages de base ou pour surveiller son état de fonctionnement. Les services Home Connect ne sont pas proposés dans tous les pays. La disponibilité de la fonction Home Connect dépend de l'offre des services Home Connect dans votre pays. Vous trouverez de plus amples informations à ce sujet à l'adresse : [www.home-connect.com](http://www.home-connect.com).

L'appli Home Connect vous guide tout au long du processus de connexion. Suivez les étapes recommandées par l'appli Home Connect pour procéder aux réglages.

### Conseils

- Pour ce faire, veuillez consulter les documents Home Connect fournis.
- Observez également les consignes dans l'appli Home Connect.

### Remarques

- Suivez les consignes de sécurité de la présente notice d'utilisation et assurez-vous qu'elles sont également respectées si vous utilisez l'appareil via l'appli Home Connect.  
→ "Sécurité", Page 4
- Les commandes directement effectuées sur l'appareil sont toujours prioritaires. Pendant ce temps, la commande via l'application Home Connect n'est pas possible.

## 15.1 Configurer l'appli Home Connect

1. Installez l'appli Home Connect sur le terminal mobile.
2. Démarrez l'appli Home Connect et configurez l'accès à Home Connect.

L'appli Home Connect vous guide tout au long du processus de connexion.

## 15.2 Configurer Home Connect

### Conditions

- L'appli Home Connect est configurée sur l'appareil mobile.
- Le Wi-Fi est activé sur le routeur.
- L'appareil a accès à votre réseau domestique WLAN (Wi-Fi) depuis le lieu d'installation.

1. Appuyez sur **Remote Start**  pendant environ 3 secondes.
2. Suivez les instructions de l'appli Home Connect.

## 15.3 Menu Home Connect

Le menu Home Connect permet d'accéder à tous les réglages Home Connect.

### Appeler le menu Home Connect

- ▶ Appuyez sur **Remote Start**  pendant au moins 3 secondes.
- ✓ L'écran affiche le premier réglage du menu Home Connect.

### Naviguer dans le menu Home Connect

- ▶ Appuyez brièvement sur **Remote Start**  jusqu'à ce que l'écran affiche le réglage souhaité.

### Quitter le menu Home Connect

- ▶ Appuyez sur **Remote Start**  pendant au moins 3 secondes.

## 15.4 Activation du Wi-Fi sur l'appareil

### Conditions

- Le menu Home Connect est appelé.  
→ *"Appeler le menu Home Connect", Page 43*
- L'écran affiche "oFF".

- ▶ Appuyez sur  pour modifier le réglage.
- ✓ L'écran affiche "on", lorsque le Wi-Fi est activé.

**Remarque :** Lorsque le Wi-Fi est activé, l'écran affiche "on" en alternance et l'intensité du signal de la connexion Wi-Fi.

## 15.5 Désactivation du Wi-Fi sur l'appareil

### Conditions

- Le menu Home Connect est appelé.  
→ *"Appeler le menu Home Connect", Page 43*
- L'écran affiche "on".
- ▶ Appuyez sur  pour modifier le réglage.
- ✓ L'écran affiche "oFF" lorsque le Wi-Fi est désactivé.

## 15.6 Réinitialisation des réglages réseau de l'appareil

### Conditions



- Le menu Home Connect est appelé.  
→ *"Appeler le menu Home Connect", Page 43*
- L'écran affiche "rES" .
- ▶ Appuyer sur  pendant au moins 3 secondes.
- ✓ Les réglages réseau sont réinitialisés.

## 15.7 Démarrage à distance

Activez l'appareil pour le démarrage à distance via l'appli Home Connect.

### Remarque

Pour des motifs de sécurité, le démarrage à distance est désactivé dans les conditions suivantes :

- La porte de l'appareil est ouverte.
-  est enfoncé.
- **Remote Start**  est enfoncé.
- Après une coupure de courant.

### Activer le démarrage à distance

#### Conditions

- L'appareil est connecté à votre réseau domestique WLAN (Wi-Fi).
  - L'appareil est connecté à l'appli Home Connect.
  - Un programme est sélectionné.
  - La porte de l'appareil est fermée.
- ▶ Appuyez sur **Remote Start** .
- ✓  s'allume et l'appareil peut démarrer à distance via l'appli Home Connect.

### Désactiver le démarrage à distance

- ▶ Appuyez sur **Remote Start** .
- ✓  s'éteint.

## 15.8 Recommandation de programme intelligente

Après avoir lavé votre linge au lave-linge, le sèche-linge vous recommande un programme approprié au séchage de votre linge.

Pour déterminer un programme de séchage optimal, vos appareils doivent transmettre et recevoir des informations. Respectez ce qui suit :

- Le lave-linge doit être un appareil doté de la fonction Home Connect.

- Le lave-linge et le sèche-linge doivent être connectés au réseau domestique et enregistrés dans votre appli Home Connect.

### Utiliser une recommandation de programme intelligente

1. Appuyez sur **intelligentDry** .
- ✓ L'appareil détermine un programme approprié. Pour annuler ou modifier la recommandation de programme, réglez un autre programme ou placez l'appareil en mode veille.
  - ✓ Lorsque l'appareil trouve un programme approprié, l'afficheur de programmes s'allume et l'écran affiche les informations relatives au programme.
  - ✓ Si l'appareil ne trouve pas de programme approprié, un signal sonore retentit et l'écran affiche "- -" .
2. Appuyez sur .

### Remarque

Pourquoi mon sèche-linge ne peut-il recommander aucun programme ?

- Aucun programme de séchage adapté n'a été détecté pour le programme de lavage sélectionné sur le sèche-linge.
- Il n'existe aucune donnée sur le dernier programme de lavage. Les données sont mémorisées 24 heures, puis sont supprimées.
- Le programme de lavage a été interrompu. Le programme de lavage doit être entièrement terminé pour l'analyse.

## 15.9 Diagnostic à distance

Le service après-vente peut accéder à votre appareil via le diagnostic à distance si vous en faites la demande spécifique, si votre appareil est connecté au serveur

Home Connect et si le diagnostic à distance est disponible dans le pays où vous utilisez l'appareil.

**Conseil :** Pour plus d'informations et pour connaître la disponibilité du service de diagnostic à distance dans votre pays, veuillez consulter la section Service/Support du site internet local : [www.home-connect.com](http://www.home-connect.com).

## 15.10 Protection des données

Suivez les consignes de protection des données.

Lors de la première connexion de votre appareil à un réseau domestique branché à Internet, votre appareil transmet les catégories de données suivantes au serveur Home Connect (premier enregistrement) :

- Identifiant unique de l'appareil (constitué de codes d'appareil ainsi que de l'adresse MAC du module de communication Wi-Fi intégré).
- Certificat de sécurité du module de communication Wi-Fi (pour la protection des informations de la connexion).
- La version actuelle du logiciel et du matériel de l'électroménager.
- État d'une éventuelle restauration précédente des réglages d'usine.

Ce premier enregistrement prépare l'utilisation des fonctions Home Connect et ne s'avère nécessaire qu'au moment où vous voulez utiliser les fonctions Home Connect pour la première fois.

**Remarque :** Veuillez noter que les fonctions Home Connect ne sont utilisables qu'avec l'application Home Connect. Vous pouvez consulter les informations sur la protection des données dans l'application Home Connect.

## 16 Réglages de base

Vous pouvez modifier les réglages de base de votre appareil en fonction de vos besoins.

### 16.1 Vue d'ensemble des réglages de base

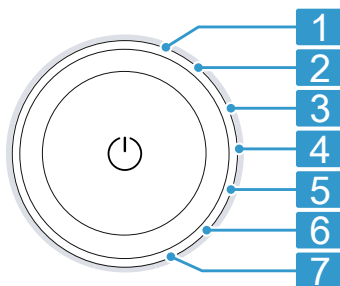

| Position | Réglage de base           | Sélection   | Description   |
|----------|---------------------------|---|---|
| 1        | Signal de fin             | 0 (arrêt)<br>1 (faible)<br>2 (moyenne)<br>3 (fort)<br>4 (très fort) | Régler le volume sonore du signal à la fin du programme.                    |
| 2        | Vol. touche               | 0 (arrêt)<br>1 (faible)<br>2 (moyen)<br>3 (fort)<br>4 (très fort)   | Régler le volume sonore du signal lors de la sélection des touches.         |
| 3        | Luminosité de l'affichage | 1 (faible)<br>2 (moyen)<br>3 (fort)<br>4 (très fort)                | Régler la luminosité de l'écran.  |
| 4        | Degré de séchage          | 0<br>1<br>2<br>3  | Adapter le degré de séchage.<br>→ "Objectif de séchage", Page 29            |
| 5        | Entretien de l'appareil   | CP1<br>CP2  | Démarrez l'entretien de l'appareil.<br>→ "Entretien de l'appareil", Page 47 |
| 6        | Compteur de programme     |   | Affichez le nombre de programmes démarrés.                                  |
| 7        | Réglages usine            | rES   | Réinitialisez l'appareil aux réglages usine.                                |

## 16.2 Modification des réglages de base

1. Pour appeler les réglages de base, appuyez sur **Basic Settings** .
2. Sélectionnez le réglage de base souhaité.  
→ *"Vue d'ensemble des réglages de base", Page 46*
3. Adaptez le réglage de base :
  - Pour modifier la valeur, appuyez sur  $\wedge$  ou  $\vee$  .
  - Pour réinitialiser l'appareil aux réglages usine, appuyez environ 3 secondes sur  $\text{III} \triangleright$  .
4. Pour enregistrer les réglages, appuyez sur **Basic Settings** .

## 17 Entretien de l'appareil

L'appareil propose des programmes de nettoyage pour l'entretien simple et intensif de l'appareil.

### 17.1 Préparer l'entretien de l'appareil

#### Préparer l'appareil pour l'entretien

Préparez l'appareil avant de l'entretenir.

#### Conditions

- Le tambour est vide.
  - L'appareil est en mode veille.
1. Nettoyer le filtre à peluche.  
→ *"Nettoyer le filtre à peluche", Page 37*
  2. Tirez le réservoir d'eau de condensation horizontalement, puis videz-le.  
→ *"Vider le réservoir d'eau de condensation", Page 38*

### Préparer le réservoir d'eau de condensation pour l'entretien de l'appareil

Si vous dérivez l'eau de condensation de l'appareil via le tuyau d'évacuation, préparez le réservoir d'eau de condensation avant l'entretien de l'appareil.

1. Retirez le bouchon de la cavité située sur le dessus.

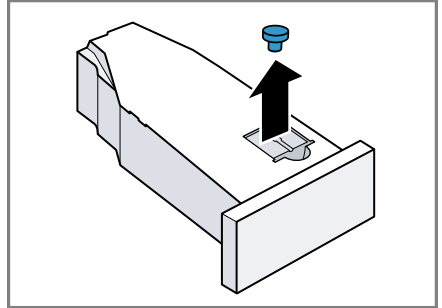

2. Mettez en place le bouchon sur la face inférieure.

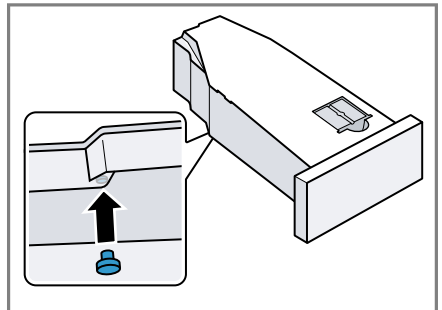

3. Nettoyer le filtre du réservoir d'eau de condensation.

### 17.2 Appeler l'entretien de l'appareil

**Condition** : L'entretien de l'appareil est préparé.

→ *"Préparer l'entretien de l'appareil", Page 47*

1. Appuyez sur  $\text{II}$  .

Le processus de mise en marche prend quelques secondes.

2. Appuyez sur **Basic Settings** .
  3. Réglez le programme sur la position 5.
- ✓ "CP1" et la durée du programme s'affichent en alternance.

## 17.3 Effectuer un entretien simple de l'appareil

Effectuez l'entretien simple de l'appareil afin d'éliminer les légers dépôts de salissures dans l'appareil.

### Remarques

- L'entretien simple de l'appareil dure environ 1 heure.
- Après une longue durée d'utilisation, l'appareil vous rappelle d'effectuer l'entretien simple de l'appareil. Avant le démarrage du programme et après la fin du programme, l'écran affiche la remarque "CArE" . Cette remarque continue à apparaître tant que vous n'avez pas effectué l'entretien simple de votre appareil.

### Conditions

- L'entretien de l'appareil est prêt à être effectué.  
→ *"Préparer l'entretien de l'appareil"*, Page 47
  - L'entretien de l'appareil est appelé.  
→ *"Appeler l'entretien de l'appareil"*, Page 47
1. Versez environ 1,5 litre d'eau chaude du robinet dans le réservoir d'eau de condensation.  
Maintenez le réservoir d'eau de condensation rempli à l'horizontale pour qu'aucun liquide ne s'écoule.
  2. Enfoncez le réservoir d'eau de condensation jusqu'à ce qu'il s'enclenche.
  3. Appuyez sur  .

- ✓ L'entretien de l'appareil commence et un signal retentit.
  - ✓ Une fois l'entretien de l'appareil terminé, l'écran affiche "End" et un signal retenti.
4. Tirez le réservoir d'eau de condensation horizontalement, puis videz-le.  
→ *"Vider le réservoir d'eau de condensation"*, Page 38
  5. Si vous dérivez l'eau de condensation à l'aide du tuyau d'évacuation :
    - Retirer le bouchon de la face inférieure du réservoir d'eau de condensation.
    - Insérer le bouchon dans la cavité située sur le dessus du réservoir d'eau de condensation.
  6. Enfoncez le réservoir d'eau de condensation jusqu'à ce qu'il s'enclenche.
  7. Placez l'appareil en mode veille.  
→ *"Placer l'appareil en mode veille"*, Page 36

## 17.4 Effectuer un entretien intensif de l'appareil

Effectuez l'entretien intensif de l'appareil afin d'éliminer les dépôts de salissures tenaces dans l'appareil, ainsi que les odeurs apparues après une période d'inutilisation de plus d'un mois.

### Remarques

- L'entretien intensif de l'appareil dure environ 4 heures et ne peut pas être interrompu.
- Pour l'entretien intensif de votre appareil, vous avez besoin du produit d'entretien d'origine.  
→ *"Accessoires"*, Page 34



## **AVERTISSEMENT** **Risque de blessure !**

L'utilisation de pièces de rechange et d'accessoires non d'origine est dangereuse.

- ▶ Utilisez uniquement des pièces de rechange d'origine et des accessoires d'origine du fabricant.

## **Démarrer l'entretien intensif de l'appareil**

### **Conditions**

- L'entretien de l'appareil est prêt à être effectué.  
→ "*Préparer l'entretien de l'appareil*", Page 47
- L'entretien de l'appareil est appelé.  
→ "*Appeler l'entretien de l'appareil*", Page 47

1. Appuyer sur .

✓ "CP2" et la durée du programme s'affichent en alternance.

**2. ATTENTION !** Un dosage incorrect de l'assouplissant, de la lessive et des produits d'entretien et de nettoyage peut nuire au bon fonctionnement de l'appareil.

- ▶ Respectez les recommandations de dosage lessiviel du fabricant.  
Versez une bouteille de produit d'entretien de l'appareil et env. 1,5 litre d'eau chaude du robinet dans le réservoir d'eau de condensation.  
Maintenez le réservoir d'eau de condensation rempli à l'horizontale pour qu'aucun liquide ne s'écoule.

3. Enfoncez le réservoir d'eau de condensation jusqu'à ce qu'il s'enclenche.

4. Appuyez sur .

✓ L'entretien de l'appareil commence et un signal retentit.

✓ Après environ 3 heures, l'appareil met en pause l'entretien et l'écran affiche la durée du programme restante.

5. Tirez le réservoir d'eau de condensation horizontalement, puis videz-le.

6. Versez environ 1,5 litre d'eau chaude du robinet dans le réservoir d'eau de condensation.

7. Basculez prudemment le réservoir d'eau de condensation horizontalement et videz-le pour rincer les restes de produit d'entretien de l'appareil.

## **Poursuivre l'entretien intensif de l'appareil**

1. Versez environ 1,5 litre d'eau chaude du robinet dans le réservoir d'eau de condensation.

Maintenez le réservoir d'eau de condensation rempli à l'horizontale pour qu'aucun liquide ne s'écoule.

2. Enfoncez le réservoir d'eau de condensation jusqu'à ce qu'il s'enclenche.

3. Appuyez sur .

✓ L'entretien de l'appareil se poursuit.

✓ Une fois l'entretien de l'appareil terminé, l'écran affiche "End" et un signal retenti.

4. Tirez le réservoir d'eau de condensation horizontalement, puis videz-le.

5. Si vous dérivez l'eau de condensation à l'aide du tuyau d'évacuation :

- Retirer le bouchon de la face inférieure du réservoir d'eau de condensation.
- Insérer le bouchon dans la cavité située sur le dessus du réservoir d'eau de condensation.

6. Enfoncez le réservoir d'eau de condensation jusqu'à ce qu'il s'enclenche.

7. Placez l'appareil en mode veille.

→ "*Placer l'appareil en mode veille*", Page 36

## 18 Nettoyage et entretien

Pour que votre appareil reste longtemps opérationnel, nettoyez-le et entretenez-le avec soin.

### 18.1 Conseils de nettoyage et d'entretien

|   |  |
|---|--|
| Essuyez le boîtier et les éléments de commande uniquement avec de l'eau et un chiffon humide. | Les pièces de l'appareil restent propres et hygiéniques. |
|---|--|

|   |   |
|---|---|
| Retirez immédiatement tous les restes de lessive, d'aérosol ou les résidus. | Les dépôts récents peuvent être éliminés plus facilement sans laisser de résidus. |
|---|---|

|   |  |
|---|--|
| Laissez la porte de l'appareil ouverte après utilisation. | L'eau résiduelle peut sécher et cela réduit la formation d'odeurs dans l'appareil. |
|---|--|

### 18.2 Capteur d'humidité

Le capteur d'humidité de cet appareil détermine le degré d'humidité de votre linge pendant le séchage. En fonction de l'humidité résiduelle du linge, l'appareil modifie la durée du programme automatique.

#### Nettoyer le capteur d'humidité

Des résidus de calcaire, de lessive et de produits d'entretien peuvent s'accumuler sur le capteur d'humidité après un certain temps. Nettoyez régulièrement le capteur d'humidité.

### ATTENTION !

Des objets durs ou rugueux peuvent endommager le capteur d'humidité.

- ▶ N'utilisez pas d'objets durs ou rugueux, de produits abrasifs ou de laine d'acier pour le nettoyage.

**Remarque :** Si vous ne nettoyez pas l'appareil comme décrit, le fonctionnement de l'appareil peut être altéré.

1. Ouvrez le hublot.
2. Nettoyez le capteur d'humidité avec une éponge.

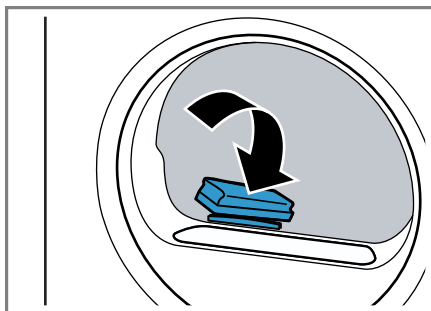

### 18.3 Filtre du réservoir d'eau de condensation

Pendant le séchage, les peluches du linge se retrouvent dans l'eau de condensation. Le filtre du réservoir d'eau de condensation protège l'appareil des peluches.

#### Nettoyez le filtre du réservoir d'eau de condensation.

Le filtre est automatiquement nettoyé lors du vidage du réservoir d'eau de condensation. Vérifiez régulièrement le filtre et nettoyez-le s'il est sale.

1. Vider le réservoir d'eau de condensation.  
→ *"Vider le réservoir d'eau de condensation", Page 38*

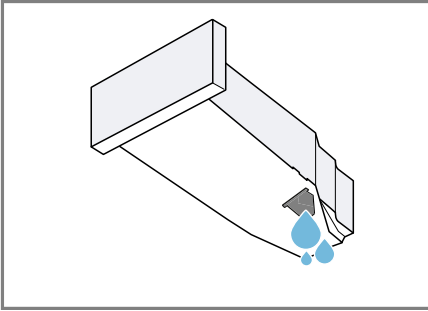

2. Retirez le filtre.

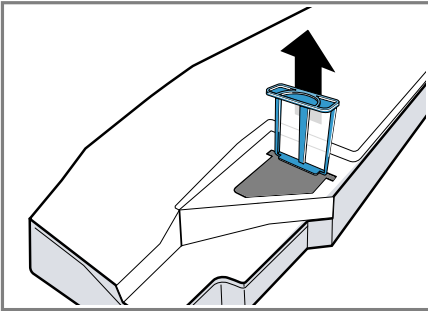

3. Nettoyez le filtre à l'eau chaude courante ou au lave-vaisselle.
4. Introduisez le filtre jusqu'en butée.

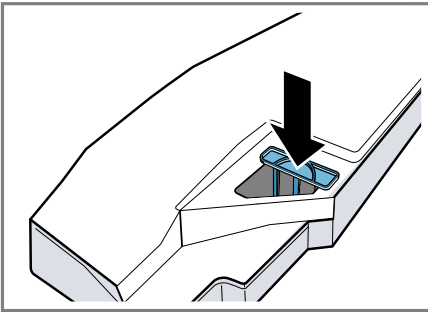

5. Mettez en place le réservoir d'eau de condensation.  
→ *"Insérer le réservoir à fond", Page 39*



## 19 Dépannage

Vous pouvez corriger par vous-même les petits défauts de votre appareil. Lisez les renseignements de dépannage avant de contacter le service consommateurs. Vous vous épargnerez ainsi des dépenses inutiles.



### **AVERTISSEMENT** **Risque d'électrocution !**

Les réparations non conformes sont dangereuses.

- ▶ Seul un personnel dûment qualifié peut entreprendre des réparations sur l'appareil.
- ▶ Seules des pièces de rechange d'origine peuvent être utilisées pour réparer l'appareil.
- ▶ Afin d'écartier tout danger quand le cordon d'alimentation secteur de cet appareil est endommagé, seul le fabricant ou son service après-vente ou toute autre personne de qualification équivalente est habilité à le remplacer.

| Défaut   | Cause et dépannage   |
|--|--|
| "Hot" et le tambour tourne.  | <p>Processus de refroidissement actif.</p> <ol style="list-style-type: none"> <li>1. Il ne s'agit pas d'un défaut.</li> <li>2. Ne modifiez pas le programme pendant l'exécution du processus de refroidissement.</li> </ol> <p><b>Remarque :</b> Le processus de refroidissement dure jusqu'à 10 minutes. Vous pouvez continuer à utiliser l'appareil.</p>   |
| Bruit de bourdonnement.  | <p>Compresseur actif.</p> <ul style="list-style-type: none"> <li>▶ Il ne s'agit pas d'un défaut - bruit de fonctionnement normal.</li> </ul>   |
| L'afficheur s'éteint et  clignote. | <p>Le mode économie d'énergie est actif.</p> <ul style="list-style-type: none"> <li>▶ Appuyez sur une touche quelconque.</li> <li>✓ L'affichage s'allume de nouveau.</li> </ul>  |
| "CArE"   | <p>Après un certain temps d'utilisation, l'appareil vous invite automatiquement à procéder à l'entretien simple.</p> <ul style="list-style-type: none"> <li>▶ Effectuer un entretien simple de l'appareil.<br/>→ "Entretien de l'appareil", Page 47</li> </ul>   |
|                                    | <p>Le filtre à peluches est encrassé.</p> <ul style="list-style-type: none"> <li>▶ → "Nettoyer le filtre à peluche", Page 37</li> </ul>  |
| L'appareil ne fonctionne pas.  | <p>La fiche secteur du cordon d'alimentation secteur n'est pas branchée.</p> <ul style="list-style-type: none"> <li>▶ Branchez l'appareil au réseau électrique.</li> </ul> <p>Le fusible dans le coffret à fusibles s'est déclenché.</p> <ul style="list-style-type: none"> <li>▶ Vérifiez le fusible dans le boîtier à fusibles.</li> </ul> <p>L'alimentation électrique est tombée en panne.</p> |

| <b>Défaut</b>                                    | <b>Cause et dépannage</b>  |
|--|--|
| L'appareil ne fonctionne pas.                    | <ul style="list-style-type: none"> <li>▶ Vérifiez si l'éclairage du compartiment ou d'autres appareils dans la pièce.</li> </ul>   |
| L'appareil est en pause, mais le tambour tourne. | <p>Processus de refroidissement actif.</p> <ul style="list-style-type: none"> <li>▶ Il ne s'agit pas d'un défaut - aucune action nécessaire.</li> </ul>  |
| Home Connect ne fonctionne pas correctement.     | <p>Différentes causes sont possibles.</p> <ul style="list-style-type: none"> <li>▶ Allez sur <a href="http://www.home-connect.com">www.home-connect.com</a>.</li> </ul>  |
| Aucune connexion avec le réseau domestique.      | <p>Le Wi-Fi est désactivé.</p> <ul style="list-style-type: none"> <li>▶ Activation du Wi-Fi sur l'appareil.<br/>→ <i>"Activation du Wi-Fi sur l'appareil", Page 43.</i></li> </ul>   |
|  | <p>Le Wi-Fi est activé, mais la connexion au réseau domestique ne peut pas être établie.</p> <ol style="list-style-type: none"> <li>1. Assurez-vous que le réseau domestique est disponible.</li> <li>2. Connectez à nouveau l'appareil au réseau domestique.<br/>→ <i>"Configurer Home Connect", Page 43</i></li> </ol> |
| Froissage.                                       | <p>La quantité de charge est trop élevée.</p> <ul style="list-style-type: none"> <li>▶ Tenez compte de la quantité de charge maximale des<br/>→ <i>"Programmes", Page 31.</i></li> </ul>   |
|  | <p>Le linge est laissé trop longtemps après le séchage dans le tambour.</p> <ol style="list-style-type: none"> <li>1. Retirez le linge du tambour directement après le séchage.</li> <li>2. Étalez le linge pour qu'il refroidisse.</li> </ol>   |
|  | <p>Programme inadapté au type de textile.</p> <ul style="list-style-type: none"> <li>▶ Réglez le programme approprié pour le type de textile.<br/>→ <i>"Programmes", Page 31</i></li> </ul>  |
|  | <p>Les textiles d'entretien facile ont séché trop longtemps.</p> <ul style="list-style-type: none"> <li>▶ → <i>"Modifier l'objectif de séchage", Page 29.</i></li> <li>▶ → <i>"Adapter l'objectif de séchage", Page 29.</i></li> </ul>   |
|  | <p>La fonction Repassage facile n'est pas activée.</p> <ul style="list-style-type: none"> <li>▶ Activez le repassage facile.<br/>→ <i>"Touches", Page 27</i></li> </ul>  |

| Défaut   | Cause et dépannage   |
|--|--|
|  et programme interrompu.                | <p>Réservoir d'eau de condensation rempli.</p> <ol style="list-style-type: none"> <li>1. → "<i>Vider le réservoir d'eau de condensation</i>", Page 38.</li> <li>2. → "<i>Insérer le réservoir à fond</i>", Page 39.</li> <li>3. → "<i>Départ du programme</i>", Page 36.</li> </ol>  |
|  | <p>Le tuyau d'évacuation d'eau est plié ou coincé.</p> <ol style="list-style-type: none"> <li>1. Assurez-vous que le tuyau d'évacuation d'eau n'est ni plié ni coincé.</li> <li>2. Dépliez le tuyau d'évacuation d'eau.</li> </ol>   |
|  | <p>Le tuyau d'évacuation d'eau n'est pas raccordé correctement.</p> <ul style="list-style-type: none"> <li>▶ Assurez-vous que le tuyau d'évacuation d'eau est correctement raccordé.<br/>→ "<i>Raccorder le tuyau d'évacuation d'eau</i>", Page 14</li> </ul>  |
|  | <p>Le tuyau d'évacuation d'eau est bouché.</p> <ul style="list-style-type: none"> <li>▶ Nettoyez le tuyau d'évacuation d'eau avec de l'eau du robinet.</li> </ul>  |
|  | <p>Le filtre du réservoir d'eau de condensation est encrassé.</p> <ul style="list-style-type: none"> <li>▶ → "<i>Nettoyez le filtre du réservoir d'eau de condensation</i>", Page 50.</li> </ul>   |
| <p>Eau de condensation dans le réservoir d'eau de condensation bien que le tuyau d'évacuation de l'eau soit branché.</p> | <p>L'appareil utilise l'eau de condensation pour l'auto-nettoyage automatique.</p> <ul style="list-style-type: none"> <li>▶ Il ne s'agit pas d'un défaut - aucune action nécessaire.</li> </ul> <p>Le tuyau d'évacuation d'eau n'est pas raccordé correctement.</p> <ul style="list-style-type: none"> <li>▶ Assurez-vous que le tuyau d'évacuation d'eau est correctement raccordé.<br/>→ "<i>Raccorder le tuyau d'évacuation d'eau</i>", Page 14</li> </ul>  |
| <p>Le programme ne démarre pas.</p>  | <p>La sécurité enfants est active.</p> <ul style="list-style-type: none"> <li>▶ → "<i>Désactivation de la sécurité enfants</i>", Page 39</li> </ul> <p> ▷ n'a pas été enfoncée.</p> <ul style="list-style-type: none"> <li>▶ Appuyez sur  ▷ .</li> </ul> <p>Aucun programme réglé.</p> <ol style="list-style-type: none"> <li>1. → "<i>Réglage d'un programme</i>", Page 35.</li> <li>2. → "<i>Départ du programme</i>", Page 36.</li> </ol> |

| <b>Défaut</b>  | <b>Cause et dépannage</b>  |
|--|--|
| La durée du programme se modifie pendant le séchage. | Le déroulement du programme est optimisé électroniquement. Cela peut conduire à la modification de la durée du programme.<br>▶ Il ne s'agit pas d'un défaut - aucune action nécessaire.  |
| Bruit de pompe.                                      | Pompe à eau de condensation active.<br>▶ Il ne s'agit pas d'un défaut - bruit de fonctionnement normal.  |
| Bruit de ronflement.                                 | Ventilation du compresseur active.<br>▶ Il ne s'agit pas d'un défaut - bruit de fonctionnement normal.   |
| La durée de séchage est trop longue.                 | Le filtre à peluches est encrassé.<br>▶ → " <i>Nettoyer le filtre à peluche</i> ", Page 37<br><br>La température ambiante est supérieure à 30 °C.<br>▶ Assurez-vous que la température ambiante est inférieure à 30 °C.<br><br>La température ambiante est inférieure à 15 °C.<br>▶ Assurez-vous que la température ambiante est supérieure à 15 °C.<br><br>Circulation d'air insuffisante sur le lieu d'installation de l'unité.<br>▶ Ventilez le lieu d'installation de l'appareil.<br><br>L'ouverture de ventilation de l'appareil est bloquée.<br>▶ Assurez-vous que l'ouverture de ventilation de l'appareil est dégagée.<br><br>L'échangeur thermique est encrassé.<br>▶ Effectuer un entretien simple de l'appareil.<br>→ " <i>Entretien de l'appareil</i> ", Page 47 |
| De l'eau fuit.                                       | L'appareil n'est pas correctement aligné.<br>▶ → " <i>Alignement de l'appareil</i> ", Page 17<br><br>Le tuyau d'évacuation d'eau n'est pas raccordé correctement.<br>▶ Assurez-vous que le tuyau d'évacuation d'eau est correctement raccordé.<br>→ " <i>Raccorder le tuyau d'évacuation d'eau</i> ", Page 14  |
| Le linge est trop humide.                            | Programme inadapté au type de textile.<br>▶ Réglez un programme de temps pour un séchage supplémentaire.<br>→ " <i>Programmes</i> ", Page 31   |

| Défaut                                 | Cause et dépannage   |
|--|--|
| Le linge est trop humide.              | <p>L'alimentation électrique est tombée en panne.</p> <ul style="list-style-type: none"> <li>▶ Vérifiez si l'éclairage du compartiment ou d'autres appareils dans la pièce.</li> </ul>   |
|  | <p>La quantité de charge est trop élevée.</p> <ul style="list-style-type: none"> <li>▶ Tenez compte de la quantité de charge maximale des<br/>des<br/>→ "<i>Programmes</i>", Page 31.</li> </ul>   |
|  | <p>Le linge chaud paraît plus humide à la fin du programme qu'il ne l'est réellement.</p> <ol style="list-style-type: none"> <li>1. Retirez le linge du tambour directement après le séchage.</li> <li>2. Étalez le linge pour qu'il refroidisse.</li> </ol>   |
|  | <p>Degré de séchage inapproprié réglé.</p> <ul style="list-style-type: none"> <li>▶ → "<i>Modifier l'objectif de séchage</i>", Page 29.</li> </ul>   |
|  | <p>Le degré de séchage n'est pas adapté.</p> <ul style="list-style-type: none"> <li>▶ → "<i>Adapter l'objectif de séchage</i>", Page 29.</li> </ul>  |
|  | <p>Quantité de charge trop faible.</p> <ul style="list-style-type: none"> <li>▶ Réglez un programme de temps pour un séchage supplémentaire.<br/>→ "<i>Programmes</i>", Page 31</li> </ul>   |
|  | <p>Capteur d'humidité encrassé.</p> <ul style="list-style-type: none"> <li>▶ → "<i>Nettoyer le capteur d'humidité</i>", Page 50.</li> </ul>  |
|  | <p>Processus de séchage interrompu et réservoir d'eau de condensation rempli.</p> <ol style="list-style-type: none"> <li>1. → "<i>Vider le réservoir d'eau de condensation</i>", Page 38.</li> <li>2. → "<i>Insérer le réservoir à fond</i>", Page 39.</li> <li>3. → "<i>Départ du programme</i>", Page 36.</li> </ol> |
| Des odeurs se forment dans l'appareil. | <p>Contamination persistante de l'appareil ou arrêt prolongé de l'appareil de plus d'un mois.</p> <ul style="list-style-type: none"> <li>▶ Effectuez un entretien intensif de l'appareil.<br/>→ "<i>Entretien de l'appareil</i>", Page 47</li> </ul>   |



## 20 Transport, stockage et élimination

### 20.1 Préparer l'appareil pour le transport

#### ATTENTION !

Si vous utilisez l'appareil immédiatement après son transport, le liquide réfrigérant qu'il contient peut provoquer des dommages.

- ▶ Après un transport, laissez l'appareil reposer pendant deux heures avant de le mettre en service.

**Conseil :** L'appareil peut contenir de l'eau résiduelle et peut s'égoutter pendant le transport. Transportez l'appareil debout.

#### Conditions

- Le réservoir d'eau de condensation est vidé. Vider le réservoir d'eau de condensation → *Page 38*
  - L'appareil est allumé.  
→ "*Mise sous tension de l'appareil*", *Page 35*
1. Réglez un programme → *Page 35* de votre choix.
  2. Démarrez le programme  
→ *Page 36* et patientez 5 minutes.
- ✓ L'eau de condensation est pompée.
3. Placez l'appareil en mode veille.  
→ "*Placer l'appareil en mode veille*", *Page 36*
  4. Retirez le tuyau d'évacuation d'eau du point de raccordement.  
→ "*Types de raccordement à l'évacuation de l'eau*", *Page 16*
  5. Sécurisez le tuyau d'évacuation d'eau sur l'appareil pour éviter tout desserrage involontaire.  
Assurez-vous de ne pas plier le tuyau d'évacuation d'eau.

6. Videz le réservoir d'eau de condensation → *Page 38*.
  7. Mettez en place le réservoir d'eau de condensation → *Page 39*.
  8. Débranchez la prise de l'appareil du secteur.
- ✓ L'appareil est prêt pour le transport.

### 20.2 Mettre au rebut un appareil usagé

La destruction dans le respect de l'environnement permet de récupérer de précieuses matières premières.



#### AVERTISSEMENT

#### Risque de préjudice pour la santé !

Des enfants risquent de s'enfermer dans l'appareil et de mettre leur vie en danger.

- ▶ Ne pas installer l'appareil derrière une porte susceptible de bloquer ou d'empêcher l'ouverture de la porte de l'appareil.
- ▶ En cas d'appareils usagés, débranchez la fiche secteur du câble d'alimentation secteur, puis coupez ce dernier et détruisez la serrure de la porte de l'appareil de sorte qu'il soit impossible de fermer le hublot.



#### AVERTISSEMENT

#### Risque d'incendie !

Le réfrigérant R290 dans cet appareil est respectueux de l'environnement mais inflammable et peut prendre feu sur les appareils non éliminés dans les règles.

- ▶ Éliminer l'appareil dans les règles.
  - ▶ Ne pas endommager les tubulures du circuit frigorifique.
1. Débrancher la fiche du cordon d'alimentation secteur.
  2. Couper le cordon d'alimentation secteur.

**3.** Éliminez l'appareil dans le respect de l'environnement.

Vous trouverez des informations sur les circuits actuels d'élimination auprès de votre revendeur spécialisé ou de l'administration de votre commune/ville.



Cet appareil est marqué selon la directive européenne 2012/19/UE relative aux appareils électriques et électroniques usagés (waste electrical and electronic equipment - WEEE).

La directive définit le cadre pour une reprise et une récupération des appareils usagés applicables dans les pays de la CE.

## **21.1 Numéro de produit (E-Nr.), numéro de fabrication (FD) et numéro de série (Z-Nr.)**

Le numéro de produit (E-Nr.), le numéro de fabrication (FD) et le numéro de série (Z-Nr.) sont indiqués sur la plaque signalétique de l'appareil. Selon le modèle, la plaque signalétique se trouve :

- sur le côté intérieur du hublot.
- sur le côté intérieur de la trappe d'entretien.
- au dos de l'appareil.

Pour retrouver rapidement les données de votre appareil et le numéro de téléphone du service consommateurs, n'hésitez pas à les recopier ailleurs.

---

## **21 Service après-vente**

Les pièces de rechange relatives au fonctionnement de l'appareil et conformes à l'ordonnance d'écoconception correspondante sont disponibles auprès de notre service après-vente pour une durée d'au moins 10 ans à partir de la mise sur le marché de votre appareil dans l'Espace économique européen.

Pour plus d'informations sur la durée et les conditions de la garantie dans votre pays, adressez-vous à notre service après-vente, à votre revendeur ou consultez notre site Web.

Lorsque vous contactez le service après-vente, vous avez besoin du numéro de produit (E-Nr.), du numéro de fabrication (FD) et du numéro de série (Z-Nr.) de votre appareil.

Vous trouverez les données de contact du service après-vente dans la liste ci-jointe ou sur notre site Web.

## 22 Paramètres de consommation







Le programme **Baumwolle Eco**  (**Coton Eco**) (signalé par la flèche) convient pour sécher du linge en coton normalement humide et est le plus efficace vis-à-vis de la consommation d'énergie.













Les valeurs de consommation indiquées sur le label énergétique de ce programme se réfèrent à un taux d'humidité du linge de 60 %.

Les valeurs indiquées pour les autres programmes sont indicatives et ont été déterminées conformément à la norme applicable EN61121.

Les valeurs réelles peuvent s'écarter des valeurs spécifiées en fonction du type de tissu, de la composition du linge à sécher, de l'humidité résiduelle dans le tissu, du degré de séchage réglé, de la quantité de charge, des conditions ambiantes et de l'activation de fonctions supplémentaires.

La durée prévisionnelle du programme et le temps Fin dans qui apparaît lors de la sélection du programme sont basés sur une vitesse d'essorage du lave-linge de 1000 tr/min à la livraison de l'appareil.

| Programme   | Humi-<br>dité fi-<br>nale<br>(%) | Charge<br>(kg) | Vitesse<br>d'esso-<br>rage<br>(tr/min) | Humi-<br>dité de<br>départ<br>(%) | Durée<br>du pro-<br>gramm<br>e<br>(h:min) | Conso-<br>mma-<br>tion<br>énergé-<br>tique<br>(kWh/<br>cycle) |
|---|----------------------------------|----------------|--|-----------------------------------|---|---|
| Baumwolle (Coton) +<br> Schranktrocken<br>Prêt à ranger   | -1,5                             | 9,0            | 1400                                   | 50                                | 3:16                                      | 1,54  |
| Baumwolle (Coton) +<br> Schranktrocken<br>Prêt à ranger   | -1,5                             | 4,5            | 1400                                   | 50                                | 2:23                                      | 0,98  |
| Baumwolle (Coton) +<br> Schranktrocken<br>Prêt à ranger | -1,5                             | 9,0            | 1000                                   | 60                                | 3:38                                      | 1,78  |
| Baumwolle (Coton) +<br> Schranktrocken<br>Prêt à ranger | -1,5                             | 4,5            | 1000                                   | 60                                | 2:36                                      | 1,12  |
| Baumwolle (Coton) +<br> Schranktrocken<br>Prêt à ranger | -1,5                             | 9,0            | 800                                    | 70                                | 4:00                                      | 2,01  |
| Baumwolle (Coton) +<br> Schranktrocken<br>Prêt à ranger | -1,5                             | 4,5            | 800                                    | 70                                | 2:49                                      | 1,27  |
| Baumwolle Eco  (Coton Eco)                             | 0,0                              | 9,0            | 1400                                   | 50                                | 2:52                                      | 1,36  |

| Programme  | Humi-<br>dité fi-<br>nale<br>(%) | Charge<br>(kg) | Vitesse<br>d'esso-<br>rage<br>(tr/min) | Humi-<br>dité de<br>départ<br>(%) | Durée<br>du pro-<br>gramm<br>e<br>(h:min) | Conso-<br>mma-<br>tion<br>énergé-<br>tique<br>(kWh/<br>cycle) |
|--|----------------------------------|----------------|--|-----------------------------------|---|---|
| Baumwolle Eco  (Coton Eco)  | 0,0                              | 4,5            | 1400                                   | 50                                | 1:54                                      | 0,78  |
| Baumwolle Eco  (Coton Eco)  | 0,0                              | 9,0            | 1000                                   | 60                                | 3:15                                      | 1,60  |
| Baumwolle Eco  (Coton Eco)  | 0,0                              | 4,5            | 1000                                   | 60                                | 2:05                                      | 0,89  |
| Baumwolle Eco  (Coton Eco)  | 0,0                              | 9,0            | 800                                    | 70                                | 3:38                                      | 1,84  |
| Baumwolle Eco  (Coton Eco)  | 0,0                              | 4,5            | 800                                    | 70                                | 2:16                                      | 1,00  |
| Baumwolle (Coton) +<br> Bügeltrocken Prêt<br>à repasser                  | 12,0                             | 9,0            | 1400                                   | 50                                | 2:05                                      | 0,96  |
| Baumwolle (Coton) +<br> Bügeltrocken Prêt<br>à repasser                  | 12,0                             | 4,5            | 1400                                   | 50                                | 1:22                                      | 0,54  |
| Baumwolle (Coton) +<br> Bügeltrocken Prêt<br>à repasser                  | 12,0                             | 9,0            | 1000                                   | 60                                | 2:28                                      | 1,21  |
| Baumwolle (Coton) +<br> Bügeltrocken Prêt<br>à repasser                  | 12,0                             | 4,5            | 1000                                   | 60                                | 1:35                                      | 0,68  |
| Baumwolle (Coton) +<br> Bügeltrocken Prêt<br>à repasser                | 12,0                             | 9,0            | 800                                    | 70                                | 2:51                                      | 1,45  |
| Baumwolle (Coton) +<br> Bügeltrocken Prêt<br>à repasser                | 12,0                             | 4,5            | 800                                    | 70                                | 1:48                                      | 0,82  |
| Pflegeleicht (Synthé-<br>tiques) +  Schrank-<br>trocken Prêt à ranger | 2,0                              | 3,5            | 800                                    | 40                                | 1:08                                      | 0,42  |
| Pflegeleicht (Synthé-<br>tiques) +  Schrank-<br>trocken Prêt à ranger | 2,0                              | 3,5            | 600                                    | 50                                | 1:20                                      | 0,52  |

## 23 Données techniques

|  |   |
|--|---|
| Hauteur de l'appareil                          | 84,2 cm   |
| Largeur de l'appareil                          | 59,8 cm   |
| Profondeur de l'appareil                       | 61,3 cm   |
| Profondeur de l'appareil avec la porte fermée  | 65,1 cm   |
| Profondeur de l'appareil avec la porte ouverte | 110,5 cm  |
| Poids  | 56,8 kg   |
| Charge de linge maximale                       | 9,0 kg  |
| Tension secteur                                | 220-240 V,<br>50 Hz   |
| ☰ Protection minimale de l'installation        | 10 A  |
| Puissance nominale                             | 600 W   |
| Puissance absorbée                             | <ul style="list-style-type: none"> <li>■ Mode veille : 0,30 W</li> <li>■ Mode laissé sur marche : 0,30 W</li> </ul> |
| Température ambiante                           | <ul style="list-style-type: none"> <li>■ Minimum : 5 °C</li> <li>■ Maximum : 35 °C</li> </ul>                       |
| Longueur du cordon d'alimentation secteur      | 145 cm  |

Vous trouverez de plus amples informations sur votre modèle sur Internet à l'adresse <https://eprel.ec.europa.eu/><sup>1</sup>. Cette adresse

Internet renvoie à la base de données officielle des produits de l'UE, EPREL. Veuillez suivre les instructions de la recherche de modèle. L'identifiant du modèle se base sur les caractères précédant la barre oblique dans le numéro de produit (E-Nr.) sur la plaque signalétique. Vous pouvez également trouver l'identifiant du modèle sur la première ligne du label énergétique de l'UE.

## 24 Déclaration de conformité

BSH Hausgeräte GmbH déclare par la présente que l'appareil doté de la fonction Home Connect est conforme avec les exigences fondamentales et les autres dispositions adaptées de la directive 2014/53/EU.

Vous trouverez une déclaration de conformité RED détaillée sur Internet à l'adresse [siemens-home.bsh-group.com](https://www.siemens-home.bsh-group.com) sur la page de votre appareil dans les documents supplémentaires.



Bande de 2,4 GHz (2400–2483,5 MHz) : max. 100 mW  
Bande de 5 GHz (5150–5350 MHz + 5470–5725 MHz) : max. 150 mW

<sup>1</sup> Valable uniquement pour les pays de l'espace économique européen

**fr** Déclaration de conformité

|  |    |    |    |    |    |         |    |    |    |
|--|----|----|----|----|----|---------|----|----|----|
|  | BE | BG | CZ | DK | DE | EE      | IE | EL | ES |
|  | FR | HR | IT | CY | LI | LV      | LT | LU | HU |
|  | MT | NL | AT | PL | PT | RO      | SI | SK | FI |
|  | SE | NO | CH | TR | IS | UK (NI) |    |    |    |
| WLAN (Wi-Fi) de 5 GHz : uniquement destiné à un usage intérieur.                 |    |    |    |    |    |         |    |    |    |
| AL   | BA | MD | ME | MK | RS | UK      | UA |    |    |
| WLAN (Wi-Fi) de 5 GHz : uniquement destiné à un usage intérieur.                 |    |    |    |    |    |         |    |    |    |



FR Fabriqué par BSH Hausgeräte GmbH sous la licence de marque de Siemens AG

**BSH Hausgeräte GmbH**

Carl-Wery-Straße 34

81739 München, GERMANY

[siemens-home.bsh-group.com](http://siemens-home.bsh-group.com)



9001866115

(030810)

fr