



BOSCH



Register your
new device on
MyBosch now and
get free benefits:
**[bosch-home.com/
welcome](https://bosch-home.com/welcome)**

Vaskemaskin

WAN28286DN

[no] Bruksanvisning og installasjonsveiledning

For mer informasjon, se Digital brukerhåndbok.



Innholdsfortegnelse

1 Sikkerhet.....	4	10 Tilbehør.....	27
1.1 Generelle merknader.....	4	11 Tøy	27
1.2 Korrekt bruk	4	11.1 Klargjøre tøy	27
1.3 Begrensning av brukerkretsen.....	4	12 Vaskemiddel og pleiemiddel ..	27
1.4 Sikker installasjon.....	5	13 Grunnleggende betjening.....	28
1.5 Sikker bruk	7	13.1 Slå på vaskemaskinen	28
1.6 Sikker rengjøring og vedlikehold.....	9	13.2 Stille inn program	28
2 Unngå materielle skader.....	10	13.3 Tilpasse programinnstillinger	28
3 Miljøvern og innsparing.....	11	13.4 Innlegging av tøy	28
3.1 Avfallsbehandling av emballasje	11	13.5 Sette inn doseringshjelp for flytende vaskemiddel.....	28
3.2 Energi- og ressursparing	11	13.6 Bruk av doseringshjelp for flytende vaskemiddel.....	29
3.3 Strømsparemodus.....	11	13.7 Fylle på vaskemiddel og pleiemiddel.....	29
4 Oppstilling og tilkobling	11	13.8 Starte program	29
4.1 Pakke ut maskinen.....	11	13.9 Endre aktivert sluttid for programmet.....	30
4.2 Leveringsinnhold	12	13.10 Ilegging av tøy.....	30
4.3 Krav til oppstillingssted	12	13.11 Avbryt program.....	30
4.4 Fjerne transportsikringen	13	13.12 Fortsette programmet med skyllestopp	30
4.5 Koble til maskinen.....	14	13.13 Ta ut tøyet.....	30
4.6 Sette maskinen i vater.....	15	13.14 Slå av maskinen	30
5 Bli kjent med.....	17	14 Barnesikring	31
5.1 Maskin	17	14.1 Aktivere barnesikringen.....	31
5.2 Vaskemiddelskuff	17	14.2 Deaktivere barnesikring	31
5.3 Betjeningspanel.....	18	15 Grunninnstillingene	32
6 Før første gangs bruk	19	15.1 Oversikt over grunninnstillingene.....	32
6.1 Starte tomvask.....	19	15.2 Endring av grunninnstillingene	33
7 Display	20		
8 Taster	22		
9 Programmer.....	23		

16 Rengjøring og pleie.....	33
16.1 Rengjøre trommelen.....	33
16.2 Rengjøring av vaskemiddel- skuffen	33
16.3 Rengjøre vannpumpen.....	34
17 Utbedring av feil	38
17.1 Nødutløser	47
18 Transport, oppbevaring og avfallsbehandling.....	47
18.1 Demontering av maskinen	47
18.2 Sette inn transportsikrin- gene	47
18.3 Ta maskinen i bruk igjen.....	47
18.4 Avfallsbehandling av gammelt apparat.....	48
19 Kundeservice	48
19.1 Produktnummer (E-Nr.) og produksjonsnummer (FD)	48
20 Forbruksverdier	49
21 Tekniske data	49



1 Sikkerhet

Følg sikkerhetsanvisningene nedenfor.

1.1 Generelle merknader



- Les nøye gjennom denne anvisningen.
- Oppbevar veiledningen og produktinformasjonen for senere bruk eller for en senere eier.
- Ikke koble til apparatet dersom det har transportskader.

1.2 Korrekt bruk

Apparatet må kun brukes:

- for å vaske tøy som kan vaskes i maskin og ull som kan vaskes for hånd i samsvar med det som er angitt på etiketten.
- med vann fra springen og vanlige vaskemidler og pleiemidler som er egnet for vaskemaskin.
- i private husholdninger og i lukkede rom hjemme.
- opp til høyde på maks 4000 m over havet.

1.3 Begrensning av brukerkretsen

Dette apparatet kan brukes av barn fra og med 8 år og av personer med redusert fysiske, sensoriske eller mentale evner eller mangel på erfaring og/eller kunnskap, dersom de blir overvåket eller har fått opplæring i en sikker bruk av apparatet og dessuten har forstått farene som kan resultere av feil bruk.

Barn må ikke få leke med apparatet.

Rengjøring og brukervedlikehold må ikke utføres av barn uten oppsyn.

Barn under 3 år og husdyr skal holdes unna apparatet.

1.4 Sikker installasjon

⚠ ADVARSEL – Fare for elektrisk støt!

Ukyndige installasjoner er farlig.

- ▶ Maskinen må kun tilkobles og brukes i henhold til angivelsene på typeskiltet.
- ▶ Maskinen skal bare kobles til et strømmnett med vekselstrøm via en forskriftsmessig montert jordet stikkontakt.
- ▶ Systemet for husets PE-leder må være forskriftsmessig installert. Installasjonen må ha tilstrekkelig stort ledningstverrsnitt.
- ▶ Ved bruk av jordfeilbryter må det kun brukes en type som er merket med .
- ▶ Maskinen må aldri forsynes med strøm via en ekstern bryteranordning, f.eks. tidsur eller fjernstyring.
- ▶ Hvis maskinen er innebygd, må støpselet på strømledningen være fritt tilgjengelig. Hvis fri tilgang ikke er mulig, må det i henhold til regelverket monteres en allpolet skillebryter i den faste elektriske installasjonen.
- ▶ Når du stiller opp apparatet, må du påse at strømkabelen ikke kommer i klem eller får skader.

Hvis isolasjonen på strømledningen er skadet, er dette farlig.

- ▶ La aldri strømkabelen være i kontakt med varme maskindeler eller varmekilder.
- ▶ La aldri strømkabelen komme i kontakt med skarpe spisser eller kanter.
- ▶ Du må aldri få knekk på, klemme sammen eller endre strømkabelen.

⚠ ADVARSEL – Brannfare!

Det er farlig å bruke en forlenget strømledning og adaptere som ikke er godkjent.

- ▶ Ikke bruk forlengelseskabler eller strømskinner.
- ▶ Bruk kun strømledninger som er godkjent av produsenten.
- ▶ Hvis strømledningen er for kort og det ikke finnes en lenger strømledning, må du kontakte et elektrikerfirma for å tilpasse husinstallasjonen.

⚠ ADVARSEL – Fare for personskade!

Apparatets høye vekt kan føre til personskader når det løftes.

- ▶ Ikke løft apparatet alene.

Hvis det stilles en tørketrommel oppå denne vaskemaskinen og dette ikke gjøres forskriftsmessig, kan tørketrommelen falle ned.

- ▶ Tørketrommelen må utelukkende stilles oppå en vaskemaskin ved bruk av monteringssettet fra produsenten av tørketrommelen . Andre oppstillingsmetoder er ikke tillatt.
- ▶ Tørketrommelen må aldri stilles oppå en vaskemaskin dersom tørketrommelprodusenten ikke tilbyr noe egnet monteringssett.
- ▶ Ikke still tørketromler oppå vaskemaskiner dersom de to maskinene er fra forskjellige produsenter og har forskjellig dybde og bredde.
- ▶ Ikke sett tørketromler på vaskemaskiner som står på en sokkel. Maskinene kan velte.

⚠ ADVARSEL – Kvelningsfare!

Barn kan få emballasjen over hodet eller vikle seg inn i den og kveles.

- ▶ Hold emballasjen borte fra barn.
- ▶ Barn må ikke få leke med emballasjen.

⚠ FORSIKTIG – Fare for personskade!

Maskinen kan vibrere eller bevege seg under bruk.

- ▶ Plasser maskinen på et rent, plant og stabilt underlag.
- ▶ Sett maskinen i vater ved å bruke et vaterpass og justere på føtten.

Hvis slangene og strømledningene er lagt feil, er det snublefare.

- ▶ Legg slangene og ledningene slik at det ikke oppstår snublefare.

Hvis maskinen flyttes ved at man drar i eller skyver på utstående komponenter, for eksempel døren, kan disse komponentene brette.

- ▶ Maskinen må ikke flyttes ved at man drar i eller skyver på utstående komponenter.

⚠ FORSIKTIG – Kuttfare!

Skarpe kanter på maskinen kan føre til kuttskader hvis de berøres.

- ▶ Ikke berør de skarpe kantene på maskinen.
- ▶ Bruk vernehansker ved installasjon og transport av maskinen.

1.5 Sikker bruk**⚠ ADVARSEL – Fare for elektrisk støt!**

En vaskemaskin med skader eller en strømledning med skader er farlig.

- ▶ Bruk aldri apparatet hvis det har skader.
- ▶ Dra aldri i strømledningen når du skal koble vaskemaskinen fra strømmettet. Dra alltid i pluggen på strømledningen.
- ▶ Hvis vaskemaskinen eller strømledningen er skadet, må du dra ut støpselet eller slå av sikringen i sikringsskapet og stenge vannkranen umiddelbart.
- ▶ Ta kontakt med kundeservice. → *Side 48*

Fuktighet som trenger inn, kan forårsake elektrisk støt.

- ▶ Apparatet skal kun brukes i lukkede rom.
- ▶ Utsett aldri apparatet for kraftig varme eller fuktighet.
- ▶ Ikke bruk dampstråle, høytrykksspyler, slanger eller dusjstråler for å rengjøre apparatet.

⚠ ADVARSEL – Fare for helseskader!

Barn kan bli sperret inne i apparatet og havne i livsfare.

- ▶ Ikke plasser apparatet bak en dør som hindrer at apparatdøren åpnes, eller som blokkerer den.
- ▶ Etter endt levetid på vaskemaskinen, må du trekke ut støpselet på strømledningen, kappe over strømledningen og ødelegge dørlåsen slik at vaskemaskindøren ikke lar seg lukke lenger.

⚠ ADVARSEL – Kvelningsfare!

Barn kan puste inn eller svelge smådeler og bli kvalt.

- ▶ Hold smådeler borte fra barn.
- ▶ Ikke la barn leke med smådeler.

⚠ ADVARSEL – Fare for forgiftning!

Vaskemiddel og skyllemiddel kan medføre forgiftning dersom det svelges.

- ▶ Dersom det svelges ved en feiltakelse, må det søkes legehjelp.
- ▶ Vaskemidler og pleiemidler må oppbevares utilgjengelig for barn.

⚠ ADVARSEL – Eksplosjonsfare!

Hvis tøyet er blitt forbehandlet med løsemiddelholdige rengjøringsmidler på forhånd, kan det føre til eksplosjon i maskinen.

- ▶ Forbehandlet tøy må skylles grundig med vann før tørking.

⚠ FORSIKTIG – Fare for personskade!

Hvis man går eller klatrer opp på maskinen, kan dekkplaten knekke.

- ▶ Ikke gå eller klatre opp på maskinen.

Hvis man setter seg eller lener seg på den åpnede døren, kan maskinen velte.

- ▶ Ikke sett deg eller støtt deg til maskindøren.
- ▶ Ikke sett noen gjenstander på maskindøren.

Dersom du griper inn i trommelen mens den roterer, kan du skade hendene.

- ▶ Før du griper inn i trommelen, må du vente til den har stanset helt opp.

⚠ FORSIKTIG – Fare for skålding!

Vaskevannet blir varmt under vasking på høye temperaturer.

- ▶ Ikke ta i det varme vaskevannet.

⚠ FORSIKTIG – Fare for etseskader!

Når vaskemiddelskuffen åpnes, kan vaskemiddel og pleiemiddel sprute ut av maskinen. Kontakt med øye eller hud kan føre til irriteringer.

- ▶ Ved kontakt med vaskemidler eller pleiemidler må øynene eller huden skylles grundig med rent vann.
- ▶ Dersom det svelges ved en feiltakelse, må det søkes legehjelp.
- ▶ Vaskemidler og pleiemidler må oppbevares utilgjengelig for barn.

1.6 Sikker rengjøring og vedlikehold

⚠ ADVARSEL – Fare for elektrisk støt!

Ukyndige reparasjoner er farlig.

- ▶ Kun opplært fagpersonell skal utføre reparasjoner på maskinen.
- ▶ Det må kun brukes originale reservedeler til reparasjon av maskinen.
- ▶ Dersom det oppstår skader på apparatets strømkabel, må den skiftes ut av produsenten, kundeservice eller av en annen kvalifisert person for å unngå at det oppstår fare.

Fuktighet som trenger inn, kan forårsake elektrisk støt.

- ▶ Ikke bruk dampstråle, høytrykksspyler, slanger eller dusjstråler for å rengjøre apparatet.

⚠ ADVARSEL – Fare for personskade!

Bruk av ikke-originale reservedeler og ikke-originale tilbehør er farlig.

- ▶ Bruk kun originale reservedeler og originalt tilbehør fra produsenten.

⚠ ADVARSEL – Fare for forgiftning!

Ved bruk av løsemiddelholdige rengjøringsmidler kan det oppstå giftig damp.

- ▶ Ikke bruk rengjøringsmidler som inneholder løsemidler.

2 Unngå materielle skader

OBS!

Feildosering av tøyemykner, vaskemiddel og rengjøringsmiddel kan være uheldig for maskinens effekt.

- ▶ Følg doseringsanbefalingene fra produsenten.

Hvis maks. tøymengde overskrides, vil dette være uheldig for maskinens effekt.

- ▶ Ikke overskrid maks. tøymengde for de enkelte programmene.
→ "Programmer", Side 23

Maskinen er sikret for transport med transportsikringene. Hvis transportsikringene ikke er fjernet, kan dette føre til skader på omgivelsene og maskinen.

- ▶ Før bruk må alle transportsikringene fjernes helt og legges til oppbevaring.
- ▶ Før hver transport må alle transportsikringer monteres fullstendig for å unngå transportskader.

Dersom tilløpsslangen ikke kobles til forskriftsmessig, kan det oppstå materielle skader.

- ▶ Stram skrukoblingene på vanninntaket for hånd.
- ▶ Koble til tilløpsslangen mest mulig rett på vannkranen uten ekstra forbindelseselementer som adaptere, forlengere, ventiler og lignende.
- ▶ Pass på at vannkranen har en innvendig diameter på minst 17 mm.
- ▶ Pass på at gjengene på koblingen til vannkranen er minst 10 mm lange.

For lavt eller for høyt vanntrykk kan ha negativ innvirkning på apparatet.

- ▶ Påse at vanntrykket i vannforsyningen er på minst 100 kPa (1 bar) og maks. 1000 kPa (10 bar).

- ▶ Hvis vanntrykket overskrider den angitte maksimumsverdien, må det installeres en trykkreduksjonsventil mellom vanntilkoblingen og slangesettet til apparatet.
- ▶ Maskinen skal ikke kobles til en trykkløs varmtvannsbereder.

Endringer eller skader på vannslanger kan føre til materielle skader og skader på apparatet.

- ▶ Du må aldri lage knekk på, klemme sammen, endre eller kappe av vannslangene.
- ▶ Bruk kun vannslangene som fulgte med i leveringingen eller original-reserveslanger.
- ▶ Brukte vannslanger må aldri brukes om igjen.

Dersom maskinen brukes med skittent eller for varmt vann, kan det oppstå skader på maskinen og inntaket.

- ▶ Maskinen må utelukkende brukes med kaldt springvann.

Uegnede rengjøringsmidler kan skade apparatets overflater.

- ▶ Ikke bruk sterke eller skurende rengjøringsmidler.
- ▶ Ikke bruk sterkt alkoholholdige rengjøringsmidler.
- ▶ Ikke bruk harde skureputer eller vaskesvamper.
- ▶ Maskinen skal bare rengjøres med vann og en myk, fuktig klut.
- ▶ Ved kontakt med maskinen må alle rester av vaskemidler, dugg eller avleiringer fjernes umiddelbart.

3 Miljøvern og innsparing

3.1 Avfallsbehandling av emballasje

Emballasjematerialene er miljøvennlige og resirkulerbare.

- ▶ Kildesortér de enkelte komponentene etter type avfall.

3.2 Energi- og ressursparing

Dersom du tar hensyn til disse merknadene, forbraker apparatet ditt mindre strøm og vann.

Bruk programmer med lave temperaturer og lengre vasketid og utnytt den maksimale tøymengden.

- ✓ Strømforbruket og vannforbruket vil da være på sitt mest effektive.

Doser vaskemiddel i henhold til skittenhetsgraden.

- ✓ Ved lett til normalt skittent tøy er det tilstrekkelig med en mindre mengde vaskemiddel. Følg doseeringsanbefalingen fra produsenten av vaskemiddelet.

Reduser vasketemperaturen ved lett og normalt skittent tøy.

- ✓ Ved lavere temperaturer bruker maskinen mindre strøm. Ved lett til normalt skittent tøy er det også tilstrekkelig med lavere temperaturer enn de som er oppgitt på vaskelappen.

Still inn maks. sentrifugerings-hastighet hvis tøyet skal tørkes i tørketrommelen etterpå.

- ✓ Tørrere tøy forkorter programvarigheten under tørking og senker strømforbruket. Med høyere sentrifugerings-hastighet blir det mindre restfuktighet i tøyet, og sentrifugeringsstøyen øker.

Vask tøyet uten forvask.

- ✓ Vasking med forvask forlenger programvarigheten og øker strømforbruket og vannforbruket.

Maskinen har kontinuerlig automatisk justering av last.

- ✓ Ved kontinuerlig automatisk justering av last tilpasses vannforbruket og programvarigheten optimalt etter type tekstil og tøymengde.

3.3 Strømsparemodus

Dersom det går lengre tid uten at du betjener maskinen, går den automatisk over i strømsparemodus. Du avslutter strømsparemodusen ved å betjene maskinen igjen.

4 Oppstilling og tilkobling

4.1 Pakke ut maskinen

OBS!

Dersom det ligger gjenstander i trommelen som ikke er ment å brukes i maskinen, kan det føre til materielle skader / skader på maskinen.

- ▶ Før bruk må du fjerne disse gjenstandene og det vedlagte tilbehøret fra trommelen.

no Oppstilling og tilkobling

1. Fjern alt av emballasje- og beskyttelsesmateriale fra maskinen.
→ "Avfallsbehandling av emballasje", Side 11
2. Kontroller om maskinen har synlige skader.
3. Åpne døren.
4. Fjern tilbehøret fra trommelen.
5. Lukk døren.

4.2 Leveringsinnhold

Etter fjerning av emballasjen må du kontrollere alle delene med henblikk på transportskader og forvisse deg om at ingen deler mangler.

OBS!

Dersom apparatet brukes med ufullstendig eller defekt tilbehør, kan det fungere dårligere eller få skader, og det kan oppstå skader på inventaret.

- ▶ Apparatet må aldri brukes med ufullstendig eller defekt tilbehør.
- ▶ Skift ut slikt tilbehør før apparatet brukes.
→ "Tilbehør", Side 27

Merk: Fra fabrikk er det blitt kontrollert at maskinen fungerer feilfritt. I den forbindelse kan det være igjen vannflekker i maskinen. Flekkene forsvinner etter første vaskeomgang.

Leveringen består av:

- Vaskemaskin
- Medfølgende dokumenter
- Transportsikringer
→ "Fjerne transportsikringen", Side 13
- Deksler
- Adapter
- Tilløpsslange
→ "Tilkobling av tilløpsslangen", Side 14

4.3 Krav til oppstillingssted

⚠ ADVARSEL

Fare for elektrisk støt!

Maskinen inneholder spenningsførende deler. Det er farlig å berøre spenningsførende deler.

- ▶ Ikke bruk maskinen uten dekkplate.

OBS!

Restvann som fryser inni apparatet kan føre til skader på apparatet.

- ▶ Ikke installer og bruk apparatet i frostutsatte områder eller utendørs.
- Dersom maskinen stilles mer enn 40° på skrå, kan vannrester renne ut av den og forårsake materielle skader.
- ▶ Vær forsiktig når maskinen stilles på skrå.
 - ▶ Transporter maskinen stående.

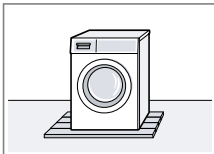
Oppstillingssted	Krav
Sokkel 	Fest maskinen med festeklemmene.
Gulv på bjelkelag 	Still opp maskinen på en vannbestandig treplate (minst 30 mm tykkelse) som er skrudd fast i gulvet.

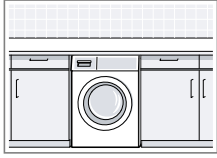
Oppstillingssted **Krav****Kjøkkenfront**

Maskinen må kun stilles opp under en gjennomgående benkeplate som er fast forbundet med nabo-skapene. Nødvendig nisjebredde: 60 cm.

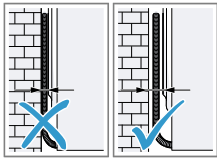
Inntil en vegg

Pass på at ingen slanger eller strømledninger kommer i klem mellom veggen og maskinen.

4.4 Fjerne transportsikringen

Maskinen er sikret for transport med transportsikringene på baksiden.

Merk: Ta vare på skruene til transportsikringene og hylsene til senere transport.

→ "Sette inn transportsikringene", Side 47

1. Dra slangene ut av holderne.

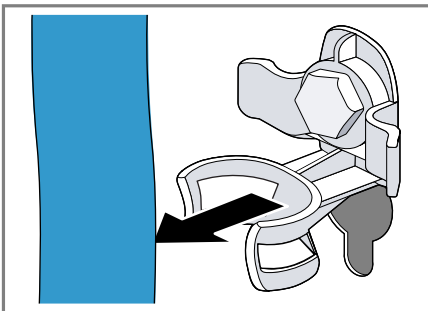

2. Løsne alle skruene til de 4 transportsikringene med en skrunøkkel med nøkkelvidde 13 ① og fjern dem ②.

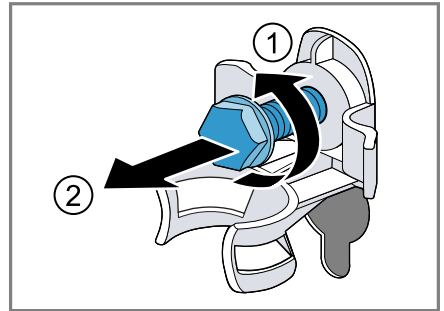

3. Ta strømledningen ut av holderen.

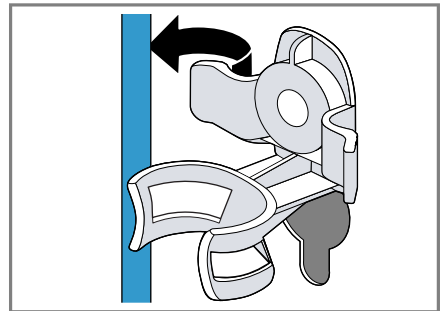

4. Fjern de 4 hylsene.

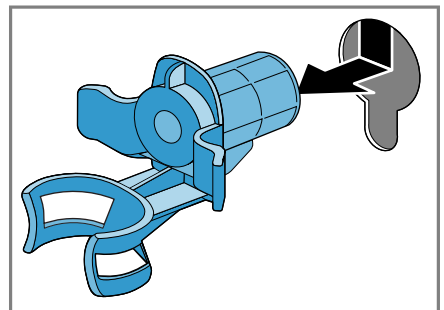

no Oppstilling og tilkobling

5. Sett på de 4 hettene.

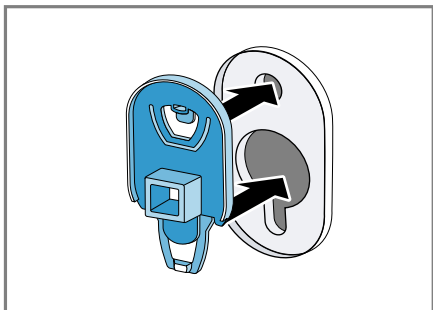

6. Skyv ned de 4 hettene.

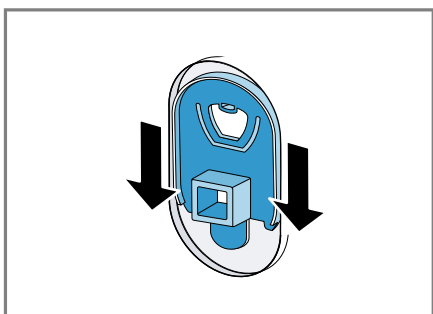

Merk: Ved transport setter du transportsikringene inn i apparatet i motsatt rekkefølge av da du tok dem ut.

4.5 Koble til maskinen

Tilkobling av tilløpsslangen

1. Koble tilløpsslangen til maskinen.

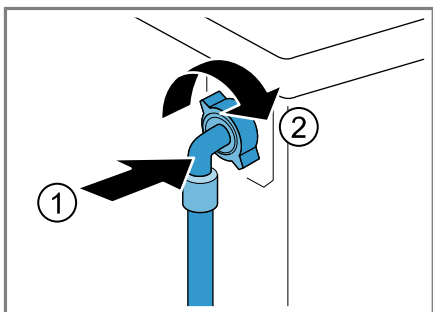

2. Koble tilløpsslangen til vannkranen (26,4 mm = 3/4").

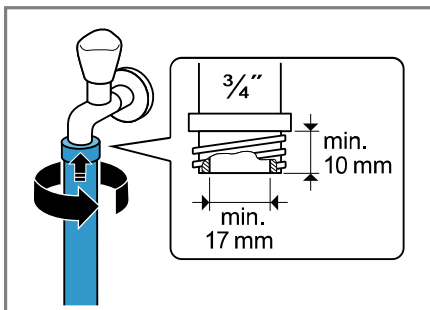

3. Hvis du har en vannkran på 21 mm = 1/2", må du først montere adapteren med tetningsskiven.

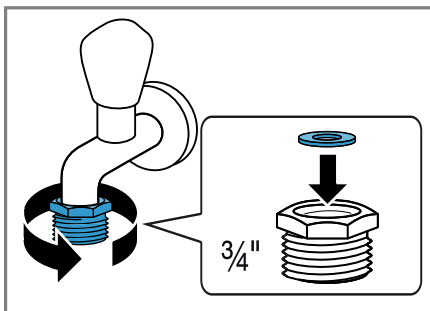

4. Åpne vannkranen forsiktig og kontroller om koblingspunktene er tette.

Tilkoblingstyper for vannavløp

Denne informasjonen hjelper deg med å koble maskinen til vannavløpet.

OBS!

Under utpumping står avløpsslangen under trykk og kan løsne fra det installerte koblingspunktet.

- Sikre avløpsslangen mot å løsne utilsiktet.

Merk: Vær obs på utpumpingshøydene.

Maks. utpumpingshøyde er 100 cm.

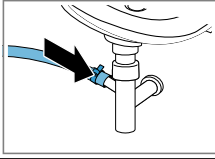
Vannlås

Sikre koblingspunktet med en slangeklemme (24–40 mm).

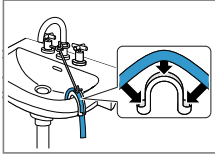
Servant

Fest og sikre avløpsslangen med et bend → Side 27.

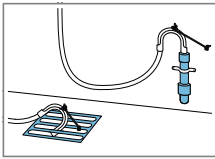
Plastrør med gummimuffe eller sluk

Fest og sikre avløpsslangen med et bend → Side 27.

Koble apparatet til strøm

Merk: Den elektriske installasjonen av apparatet i huset må samsvare med de lokale forskriftene og gjeldende sikkerhetsbestemmelser og det bør inngå en jordfeilbryter i installasjonen.

1. Koble støpselet på apparatets strømkabel til en stikkontakt i nærheten av apparatet.

Du finner tilkoblingsdata for apparatet i de tekniske data → Side 49.

2. Kontroller at støpselet sitter forsvarlig i stikkontakten.

4.6 Sette maskinen i vater

For å redusere støy og vibrasjoner samt hindre maskinen i å flytte på seg må du sette den ordentlig i vater.

1. Løse kontramutrene med klokken med en skrunøkkel med nøkkelvidde 17.

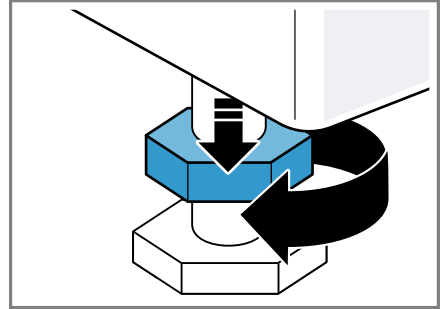

2. Skru på maskinføttene for å sette maskinen i vater. Kontroller at maskinen er i vater ved hjelp av et vaterpass.

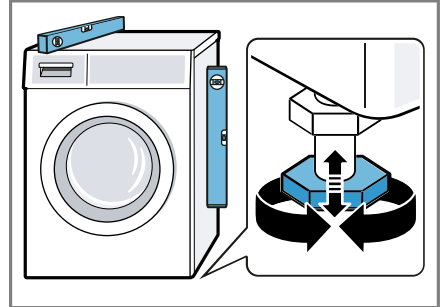

Alle maskinføttene må stå stødig på underlaget.

no Oppstilling og tilkobling

- 3.** Stram kontramutrene middels hardt mot huset med en skrunøkkel med nøkkelvidde 17.

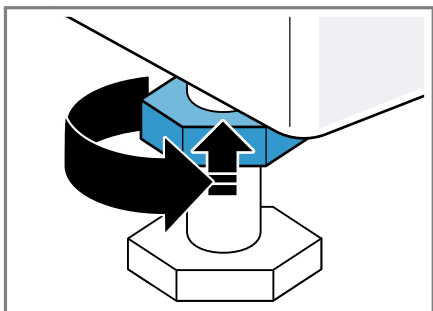

Når du gjør dette, holder du fast apparatfoten uten å regulere den i høyden.

5 Bli kjent med

5.1 Maskin

Her finner du en oversikt over apparatets komponenter.



Detaljer på bildet, f.eks. farge og form, kan variere, avhengig av apparattype.

1	Vannpumpens serviceluke → Side 34
2	Dør
3	Vaskemiddelskuff → Side 17
4	Betjeningspanel → Side 18
5	Avløpsslange → Side 14
6	Strømledning → Side 15
7	Transportsikringer → Side 13

5.2 Vaskemiddelskuff

Merk: Følg produsentens anvisninger for bruk og dosering av vaskemiddel og tøymykner og anvisningene i programbeskrivelsene.
→ "Programmer", Side 23

no Bli kjent med

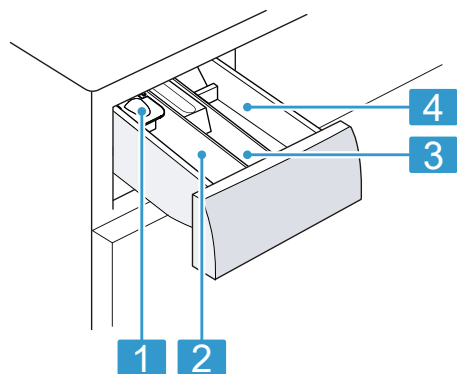

-
- | | |
|----------|---|
| 1 | Doseringshjelp for flytende vaskemiddel
→ "Sette inn doseringshjelp for flytende vaskemiddel", Side 28 |
| 2 | Kammer II: vaskemiddel for hovedvask |
| 3 | Kammer ⌘: tøymykner |
| 4 | Kammer I: vaskemiddel for forvask |
-

5.3 Betjeningspanel

Ved hjelp av betjeningsfeltet stiller du inn alle apparatets funksjoner, og du får informasjon om driftsstatus.

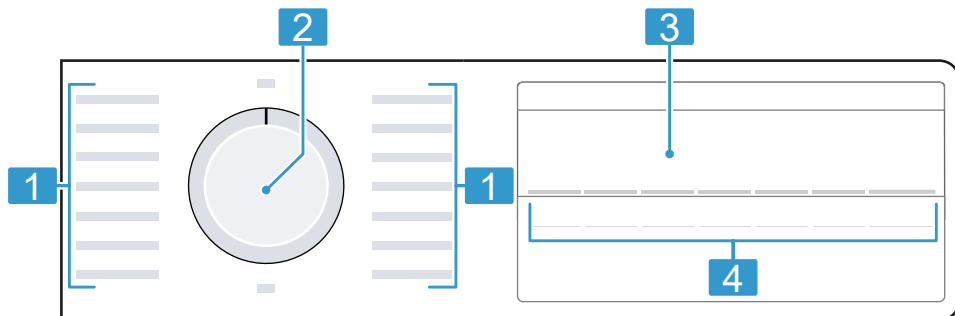

-
- | | |
|----------|-------------------------|
| 1 | Programmer → Side 23 |
| 2 | Programvelger → Side 28 |
| 3 | Display → Side 20 |
| 4 | Knapper → Side 22 |
-

6 Før første gangs bruk

Klargjør apparatet til bruk.

6.1 Starte tomvask

Maskinen ble nøye kontrollert før den forlot fabrikk. Vask uten tøy den første gangen for å fjerne eventuelle vannrester.

1. Sett programvelgeren på **Tromlerengøring**.
2. Lukk døren.
3. Trekk ut vaskemiddelskuffen.
4. Fyll ca. 1 liter springvann i kammer II.

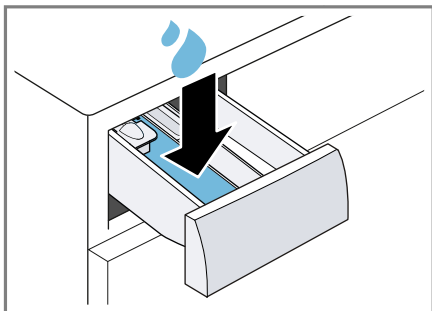

5. Fyll på vaskepulver med blekemiddel i kammer II.

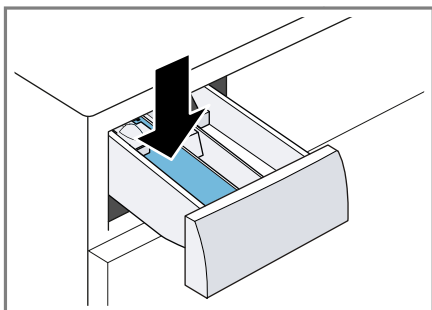

For å unngå skumdannelse bør du kun bruke halvparten av den vaskemiddelmengden som produsenten anbefaler, når du vasker lite skittent tøy. Ikke bruk vaskemiddel til ull eller finvask.

6. Skyv inn vaskemiddelskuffen.
7. Trykk på  for å starte programmet.
 - ✓ Displayet viser programmets resterende varighet.
 - ✓ Displayet viser følgende etter programslett: End.
8. Start den første vaskeomgangen eller sett programvelgeren på **Fra** for å slå av maskinen.
 - "Grunnleggende betjening", Side 28

7 Display



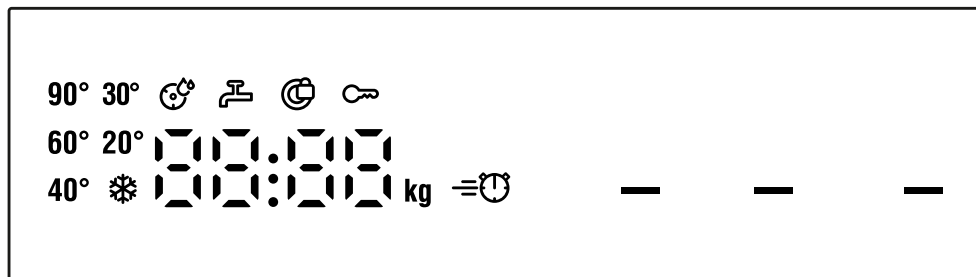



I displayet vises de aktuelle innstillingsverdiene, valgmulighetene eller informasjonstekst.



Eksempel på displayvisning









Visning	Beskrivelse
0:40 ¹	Anslått programvarighet eller resterende tid for programmet i timer og minutter.
8,0 ¹	Anbefaling for maksimal tøymengde for det valgte programmet i kg.
- - - - 1400	Innstilt sentrifugeringshastighet i o/min. → "Taster", Side 22 - 0 -: uten sluttcentrifugering, kun utpumping - --: skyllestopp, uten utpumping
* - 90	Innstilt temperatur i °C. → "Taster", Side 22 * (kaldt)
—	Start, avbryt eller sett på pause <ul style="list-style-type: none"> ■ lyser: Programmet går og kan avbrytes eller settes på pause. ■ blinker: Programmet kan startes eller fortsettes.
	Pause Programstatus
End	Programslutt Programstatus

¹ Eksempel

Visning	Beskrivelse
	<ul style="list-style-type: none"> ■ lyser: Barnesikringen er aktivert. ■ blinker: Barnesikringen er aktivert, og apparatet er blitt betjent. <p>→ "Deaktivere barnesikring", Side 31</p>
	En ekstra skylleomgang er aktivert. → "Taster", Side 22
	Forvask er aktivert. → "Taster", Side 22
	Redusert programvarighet er aktivert. → "Taster", Side 22
	blinker: Trommelen er skitten. Kjør programmet Tromlerengøring for å rengjøre og pleie trommelen og vannbeholderen. → "Rengjøre trommelen", Side 33
•	lyser: Spenningskontrollsystemet har satt programmet på pause fordi den tillatte spenningen er blitt underskredet. Spenningen er innenfor det tillatte området igjen, og programmet fortsetter. Merk: Programmet får forlenget varighet.
:	blinker: Spenningskontrollsystemet satt programmet på pause fordi den tillatte spenningen er blitt underskredet. Merk: Programmet fortsetter når spenningen er innenfor tillatt område igjen.
	<ul style="list-style-type: none"> ■ lyser: Døren er låst og kan ikke åpnes. ■ blinker: Døren er ikke lukket. ■ av: Døren er låst opp og kan åpnes.
	<ul style="list-style-type: none"> ■ Ikke noe vanntrykk. ■ Vanntrykket fra vannkranen er for lavt.
E:35 / -10 ¹	Feilkode, feilvisning, signal. → "Utbedring av feil", Side 38
¹ Eksempel	



8 Taster

Valg av programinnstillinger avhenger av det programmet som er stilt inn.

Knapp	Valg	Mer informasjon
	<ul style="list-style-type: none"> ■ Start ■ Avbryt ■ Sett på pause 	Start eller avbryt programmet eller sett det på pause.
	<ul style="list-style-type: none"> ■ Aktiver ■ Deaktiver 	Aktivering eller deaktivering av kortere programvarighet. Merk: Strømforbruket økes. Dette har ingen uheldig effekt på vaskeresultatet.
 (Klar)	Inntil 24 timer	Definerer sluttid for programmet. Programvarigheten er tatt med i det innstilte timeantallet. Etter programstart vises programvarigheten.
 (Temperaturvalg)	* - 90	Tilpass temperaturen. Innstilt temperatur i °C.
 (Centrif./Sentrif.)	- - - - 1400	Tilpasning av sentrifugeringshastigheten eller aktivering av - - - (skyllestopp). Innstilt sentrifugeringshastighet i o/min. Hvis du velger - - -, pumper ikke vannet ut på slutten av vaskeomgangen og sentrifugeringen deaktiveres. Tøyet blir liggende igjen i skyllevannet.
 3 Sek. (Barnelås 3 sek.)	<ul style="list-style-type: none"> ■ Aktiver ■ Deaktiver 	→ "Barnesikring", Side 31
 (Forvask)	<ul style="list-style-type: none"> ■ Aktivere ■ Deaktivere 	Aktivering eller deaktivering av forvask, f.eks. for vask av svært skittent tøy.
 (skyll plus)	<ul style="list-style-type: none"> ■ Aktivere ■ Deaktivere 	Aktivering eller deaktivering av ekstra skylning. Anbefales ved ekstra ømfintlig hud eller i områder med svært mykt vann.

9 Programmer

Merk: Vaskelappen på tøyet gir deg en ekstra pekepinn om valg av program.

Program	Beskrivelse	Maks. tøymengde (kg)
Bomuld (Bomull)	Vasking av slitesterke tekstiler av bomull, lin eller blandingstekstiler. Også egnet som kortprogram for normalt skittent tøy hvis du aktiverer  . Programinnstilling: <ul style="list-style-type: none"> ■ maks. 90 °C ■ maks. 1400 o/min 	8,0 5,0 ¹
Eco 40-60	Vasking av tekstiler av bomull, lin og blandingstekstiler. Merk: Tekstiler som ifølge vaskelappen kan vaskes på 40 °C  til 60 °C  , kan vaskes sammen. Vaskeeffekten svarer til best mulig vaskeeffektklasse iht. til lovforskriftene. På dette programmet tilpasses vasketemperaturen automatisk etter tøymengden slik at man oppnår optimal energieffektivitet og best mulig vaskeeffekt. Vasketemperaturen kan ikke endres. Programinnstilling: Merk: Temperatur kan ikke stilles inn på dette programmet og fastsettes automatisk. <ul style="list-style-type: none"> ■ maks. - °C ■ maks. 1400 o/min 	8,0
Strygelet (Syntetisk)	Vasking av syntetiske tekstiler og blandingstekstiler. Programinnstilling: <ul style="list-style-type: none"> ■ maks. 60 °C ■ maks. 1200 o/min 	4,0
Mix (Mix)	Vasking av tekstiler av bomull og lin, syntetiske tekstiler og blandingstekstiler. Egnet for lett skittent tøy. Programinnstilling: <ul style="list-style-type: none"> ■ maks. 60 °C ■ maks. 1400 o/min 	4,0

¹  aktivert

² Vasking ikke mulig



Program	Beskrivelse	Maks. tøymengde (kg)
Natprogram (Silent program)	Vasking av tekstiler av bomull og lin, syntetiske tekstiler og blandingstekstiler. Egnet for stille vasking om natten. Signalet ved programslett er deaktivert, og redusert sluttentrifugeringshastighet er forhåndsinnstilt. Programinnstilling: <ul style="list-style-type: none"> ■ maks. 60 °C ■ maks. 1400 o/min 	4,0
Finvask/Silke (Finvask/Silke)	Vasking av ømfintlige, vaskbare tekstiler av silke, viskose og syntetiske stoffer. Bruk vaskemiddel som er egnet for maskinvask av finvask eller silke. Merk: Spesielt ømfintlige tekstiler eller tekstiler med kroker, hull eller bøyer skal vaskes i vaskenett. Programinnstilling: <ul style="list-style-type: none"> ■ maks. 40 °C ■ maks. 800 o/min 	2,0
 Uld/Håndvask (Ull)	Vasking av tekstiler av ull eller med høy andel av ull som kan vaskes for hånd eller i maskin. For at tøyet ikke skal krympe, vil trommelen bevege tekstilene spesielt skånsomt med lange pauser. Bruk vaskemiddel som er egnet for ull. Programinnstilling: <ul style="list-style-type: none"> ■ maks. 40 °C ■ maks. 800 o/min 	2,0
Skyl (Skyll)	Skylling og deretter sentrifugering og utpumping av vannet. Programinnstilling: maks. 1400 o/min	–
Centrifugering/ Utpumping (Sentrif./Utpumping)	Sentrifugering og utpumping av vannet. Hvis du kun vil pumpe ut vannet, aktiverer du – 0 –. Tøyet sentrifugeres ikke. Programinnstilling: maks. 1400 o/min	–
Hygiejne Plus (Allergi+)	Vasking av slitesterke tekstiler av bomull, lin eller blandingstekstiler. Egnet for allergikere og når det er strenge hygiene-krav. Merk: Når den innstilte temperaturen er nådd, holder den seg konstant under hele vaskeprosessen.	6,5

¹  aktivert² Vasking ikke mulig

Program	Beskrivelse	Maks. tøymengde (kg)
	Programinnstilling: ■ maks. 60 °C ■ maks. 1400 o/min	
Skjorter (Skjorter/Bluse)	Vasking av strykefrie skjorter og bluser av bomull, lin, syntetiske stoffer eller blandede fibre. Merk: Vask skjorter og bluser av silke eller andre ømfintlige materialer med programmet Finvask/Silke. Programinnstilling: ■ maks. 60 °C ■ maks. 800 o/min	2,0
Sport (Sport)	Vasking av sportstekstiler og fritidstekstiler av syntetisk stoff, mikrofiber og fleece. Bruk vaskemiddel som er egnet for sportstøy. Ikke bruk tøymykner. Tips: Vask svært skittent tøy med programmet Strypelet . Programinnstilling: ■ maks. 40 °C ■ maks. 800 o/min	2,0
Mørkt tøy (Mørkt tøy)	Vasking av mørke og kraftig kulørte tekstiler i bomull og strykefrie tekstiler, f.eks. jeans. Vreng tøyet før vask. Bruk flytende vaskemiddel. Programinnstilling: ■ maks. 40 °C ■ maks. 1200 o/min	4,0
Tromlerengøring (Trommelrensjøring)	Rengjøring og pleie av trommelen. Bruk programmet i følgende tilfeller: ■ før første gangs bruk ■ ved hyppig vasking ved temperaturer på 40 °C og lavere ■ etter lang tid uten bruk Bruk vaskemiddel i pulverform med blekemiddel. Ha vaskemiddel i pulverform med blekemiddel i kammer II for hovedvask. → "Vaskemiddelskuff", Side 17	- ²

¹ =  aktivert

² Vasking ikke mulig

Program	Beskrivelse	Maks. tøymengde (kg)
	Halver vaskemiddelmengden for å unngå skumdannelse. Ikke bruk tøymykner. Ikke bruk vaskemiddel for ull eller finvask eller flytende vaskemiddel.	
Hurtig 15'/30' (Rask 15'/30')	Vasking av tekstiler av bomull, syntetiske tekstiler og blandingstekstiler. Kortprogram for lett skittent tøy i små mengder. Programvarigheten er ca. 30 minutter. Hvis du vil forkorte programvarigheten til 15 minutter, aktiverer du  . Maks. tøymengde reduseres til 2,0 kg. Programinnstilling: <ul style="list-style-type: none"> ■ maks. 40 °C ■ maks. 1200 o/min 	4,0 2,0 ¹
¹  aktivert		
² Vasking ikke mulig		

10 Tilbehør

Bruk originaltilbehør. Dette er tilpasset ditt apparat.

Merk: Noe av tilbehøret fås i andre farger. Kontakt
→ "Kundeservice", Side 48.

	Bruk	Bestillingsnummer
Bend	Feste avløpsslangen.	00655300
Innsats for flytende vaskemiddel	Dosering av flytende vaskemiddel.	00605740
Plattform	Maskinen kan stilles opp høyere slik at det blir lettere å fylle og tømme den.	WMZ20490
Vaskemaskinrens	Rengjøringsmiddel for vedlikehold av apparatet innvendig.	00311929

11 Tøy

11.1 Klargjøre tøy

OBS!

Gjenstander som er blitt værende igjen i tøyet, kan skade tøyet og trommelen.

- ▶ Før bruk må du fjerne alle gjenstander fra lommene i tøyet.

Merk

Dersom du forbereder klesvasken, og skåner du maskinen og tøyet.

- Børst ut sand og jord
- Sorter vasken etter farge og tøy og ta hensyn til vaskelappen
- Alle glidelåser, borrelåser, kroker og ringer må lukkes igjen.
- Bind sammen stoffbelter, stoffbånd og snorer
- Fjern gardinkroker og blybånd
- Vask små eller ømfintlige plagg i vaskenett

- Vask store og små plagg sammen.
- Tøy med ferske flekker bør vaskes umiddelbart
- Tøy med tørkede flekker bør forbehandles og vaskes flere ganger
- Legg tøyet inn i trommelen. Tøyet skal være brettet ut

12 Vaskemiddel og pleiemiddel

På emballasjen finner du produsentens anvisninger om bruk og dosering.

Merknader

- Skal du bruke flytende vaskemiddel, så bruk kun vaskemidler som flyter av seg selv.
- Unngå å blande forskjellige typer flytende vaskemidler.
- Ikke bland vaskemiddel og tøy-mykner.

no betjening

- Ikke bruk produkter som er gamle, eller som har klumpet seg sammen.
- Ikke bruk produkter som inneholder løsemiddel, som etser eller avgir gasser
- Vær sparsom med tekstilfarge. Salt kan angripe rustfritt stål.
- Ikke bruk avfargingsmiddel i vaskemaskinen.

13 Grunnleggende betjening

13.1 Slå på vaskemaskinen

Forutsetning: Apparatet er riktig oppstilt og tilkoblet.

→ "Oppstilling og tilkobling", Side 11

- ▶ Sett programvelgeren på et program.

13.2 Stille inn program

1. Vri på programvelgeren og sett den på ønsket program.
→ "Programmer", Side 23
2. Ved behov kan du tilpasse programinnstillingene.
→ "Tilpasse programinnstillingene", Side 28

13.3 Tilpasse programinnstillingene

Forutsetning: Et program er stilt inn.
→ "Stille inn program", Side 28

- ▶ Tilpass programinnstillingene.
→ "Taster", Side 22

Merk: Programinnstillingene lagres ikke permanent for programmet.

13.4 Innlegging av tøy

Merk: For å unngå krølldannelse må du være obs på maks. tøymengde for programmene.

→ "Programmer", Side 23

Forutsetninger

- Vasken er klargjort og sortert.
→ "Tøy", Side 27
- Trommelen er tom.

1. Åpne døren.
2. Legg tøyet inn i trommelen.
3. Lukk døren.

Påse at ikke noe tøy er klemt fast i døren.

13.5 Sette inn doseringshjelp for flytende vaskemiddel

Hvis du bestiller doseringshjelpen som tilbehør, må du sette inn doseringshjelpen.

1. Trekk ut vaskemiddelskuffen.
2. Trykk ned innsatsen og ta ut vaskemiddelskuffen.

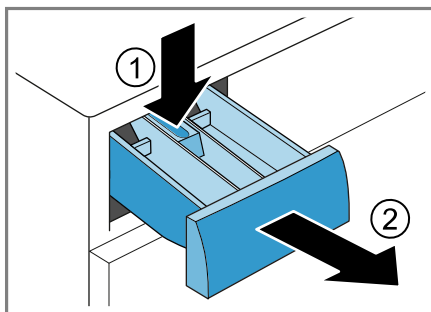

3. Sett inn doseringshjelpen.

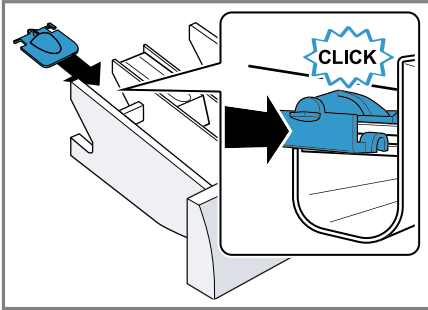

4. Sett inn vaskemiddelskuffen.

13.6 Bruk av doseringshjelp for flytende vaskemiddel

For å dosere flytende vaskemiddel kan du bruke en doseringshjelp i vaskemiddelskuffen.

1. Trekk ut vaskemiddelskuffen.
2. Skyv doseringshjelpen forover.

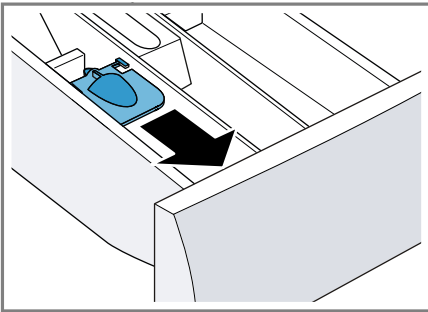

3. Klapp doseringshjelpen ned og la den smekke på plass.

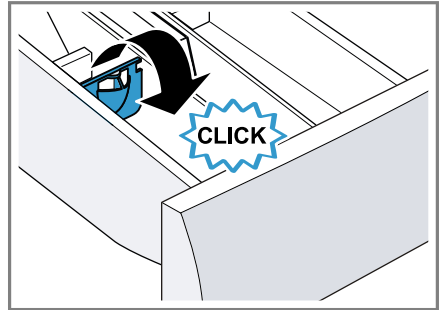

4. Skyv inn vaskemiddelskuffen.

13.7 Fylle på vaskemiddel og pleiemiddel

Merknader

- Ikke bruk doseringshjelpen for flytende vaskemiddel til vaskemidler i gelform eller til vaskepulver, eller til programmer med aktivert forvask eller ferdig om-tid.
 - Vær obs på informasjon om vaskemidler og pleiemidler → Side 27.
1. Trekk ut vaskemiddelskuffen.
 2. Fyll på vaskemiddel.
→ "Vaskemiddelskuff", Side 17
 3. Fyll på pleiemiddel ved behov.
 4. Skyv inn vaskemiddelskuffen.

13.8 Starte program

Forutsetning: Et program er stilt inn.
→ "Stille inn program", Side 28

- ▶ Trykk på .
- ✓ Trommelen roterer, og tøymengden registreres, noe som kan ta inntil 2 minutter, og deretter strømmer vannet inn.
- ✓ Displayet viser programvarigheten eller sluttiden.
- ✓ Displayet viser følgende etter programslett: End.

13.9 Endre aktivert sluttid for programmet

Du kan endre den innstilte og aktiverte sluttiden flere ganger før du starter programmet.

Forutsetninger

- Programmet er innstilt.
→ "Stille inn program", Side 28
- Sluttiden for programmet er stilt inn og aktivert.
→ "Taster", Side 22

1. Trykk på .

Aktivert sluttid for programmet er satt på pause.

2. Trykk på helt til displayet viser sluttid.

3. Trykk på .

Den endrede sluttiden for programmet er aktivert.

13.10 Ilegging av tøy

Etter programstart kan du – alt etter programstatus – ta ut eller legge i mer tøy.

1. Trykk på .

Maskinen settes på pause.

Merk: Dersom du vil legge i mer tøy, må du følge veiledningen i displayet.

→ "Display", Side 21

2. Åpne døren.

3. Ta ut eller legg i tøy.

4. Lukk døren.

5. Trykk på .

13.11 Avbryt program

1. Trykk på .

2. Åpne døren.

Ved høy temperatur og høy vannstand vil døren forbli låst av sikkerhetsmessige årsaker.

- Ved høy temperatur: Start programmet **Skyl**.
- Ved høy vannstand: Start programmet **Centrifugering** eller still inn et egnet program for utpumping.

→ "Programmer", Side 23

3. Ta ut tøyet.

→ "Ta ut tøyet", Side 30

13.12 Fortsette programmet med skyllestopp

Forutsetninger

- Skyllestopp er aktivert.
→ "Taster", Side 22
- Siste skylling i det innstilte programmet er avsluttet, og tøyet ligger i skyllevannet.

1. Still inn programmet **Centrifugering** eller et program for utpumping.

→ "Programmer", Side 23

2. Trykk på .

13.13 Ta ut tøyet

1. Åpne døren.

2. Ta tøyet ut av trommelen.

13.14 Slå av maskinen

1. Sett programvelgeren på **Fra**.

2. Steng vannkranen.

3. Tørk gummimansjetten tørr og fjern fremmedlegemer.

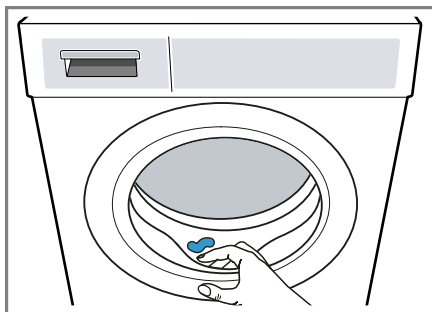



4. La maskindøren og vaskemiddel-skuffen stå åpne, slik at restvannet tørker.

14 Barnesikring



Sikre vaskemaskinen mot utilsiktet betjening av betjeningselementene.

14.1 Aktivere barnesikringen

- ▶ Hold de to knappene  **3 Sek.** inne i ca. 3 sekunder.
- ✓ Displayet viser .
- ✓ Betjeningselementene er sperret.
- ✓ Barnesikringen er aktivert selv om maskinen slås av eller ved strømbrudd.

14.2 Deaktivere barnesikring

Forutsetning: For at du skal kunne deaktivere barnesikringen, må apparatet være slått på.

- ▶ Hold de to tastene  **3 Sek.** inne i ca. 3 sekunder.
- ✓  slukner i displayet.

15 Grunninnstillingene

Du kan tilpasse grunninnstillingene til apparatet etter dine personlige behov.

15.1 Oversikt over grunninnstillingene

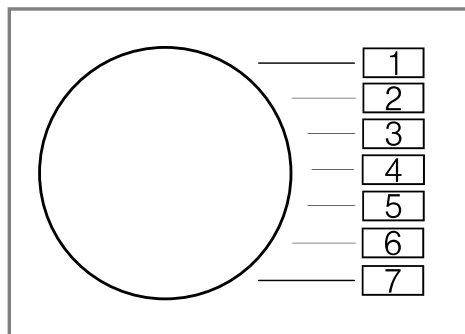



Grunninnstilling	Programposisjon	Verdi	Beskrivelse
Sluttsignal	2	0 (av) 1 (lav) 2 (mid-dels) 3 (høyt) 4 (svært høyt)	Still inn lydstyrke på signalet etter programslutt.
Tastesignal	3	0 (av) 1 (lav) 2 (mid-dels) 3 (høyt) 4 (svært høyt)	Still inn lydstyrke på tastetonen.
Påminnelse om trommelrengjøring	4	On (på) OFF (av)	Aktiver eller deaktiver påminnelsen om trommelrengjøring.

15.2 Endring av grunninnstillingene

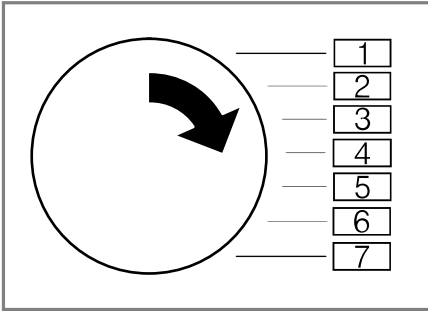
1. Sett programvelgeren i posisjonen 1.



2. Trykk på  og vri samtidig programvelgeren til posisjon 2.
- ✓ Displayet viser den gjeldende verdien.
3. Sett programvelgeren i ønsket posisjon.
→ "Oversikt over grunninnstillingene", Side 32
4. Trykk på  for å endre verdien.
5. Du lagrer endringen ved å slå av maskinen.

16 Rengjøring og pleie

Rengjør og vedlikehold vaskemaskinen omhyggelig, slik at den holder seg funksjonsdyktig i lang tid.

16.1 Rengjøre trommelen

FORSIKTIG **Fare for personskade!**

Varig vasking på lave temperaturer og manglende lufting av apparatet kan skade trommelen og føre til skader.

- ▶ Med jevne mellomrom bør man kjøre et program for rensing av trommelen eller vaske med temperaturer på minst 60 °C.
- ▶ Hver gang etter bruk bør man la maskinen tørke med åpen dør og vaskemiddelskuff.
- ▶ Kjør programmet **Tromlerengøring** uten tøy og med et rengjøringsmiddel for vedlikehold av apparatet → "Tilbehør", Side 27 eller vaskepulver i pulverform med blekemiddel.

16.2 Rengjøring av vaskemiddelskuffen

1. Trekk ut vaskemiddelskuffen.
2. Trykk ned innsatsen og ta ut vaskemiddelskuffen.

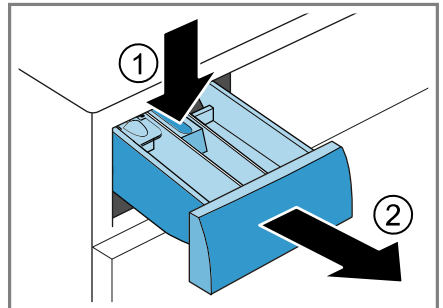

no Rengjøring og pleie

3. Trekk ut innsatsen ved å trekke den nedenfra og opp.

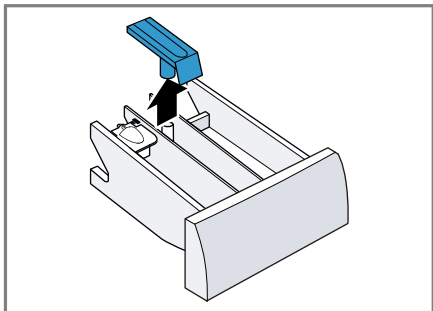

4. Rengjør vaskemiddelskuffen og innsatsen med vann og børste og la dem tørke.

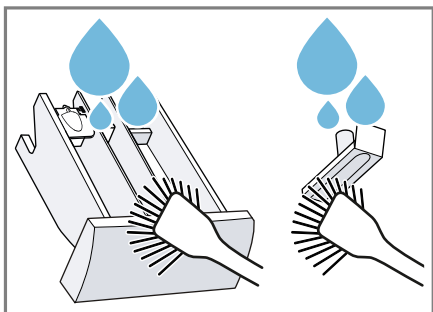

5. Sett inn innsatsen og la den gå i inngrep.

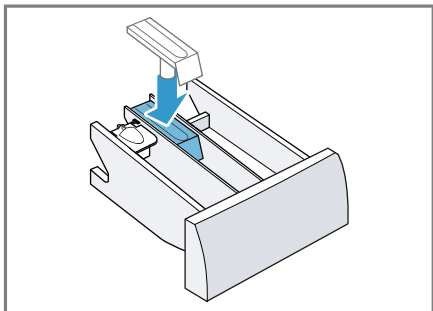

6. Rengjør åpningen på vaskemiddelskuffen.

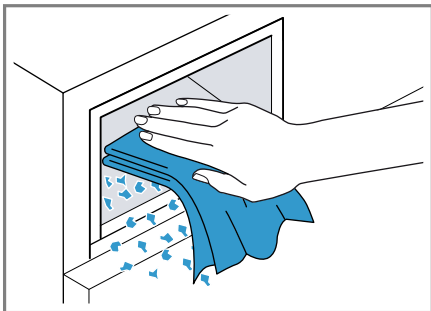

7. Skyv inn vaskemiddelskuffen.

16.3 Rengjøre vannpumpen

Rengjør vannpumpen regelmessig, men minst en gang i året, samt ved feil som f.eks. blokkeringer eller klaprelyder.

Tømme vannpumpen

1. Steng vannkranen.
2. Slå av maskinen.
→ "Slå av maskinen", Side 30
3. Trekk støpselet ut av stikkontakten.
4. Åpne serviceluken og ta den av.

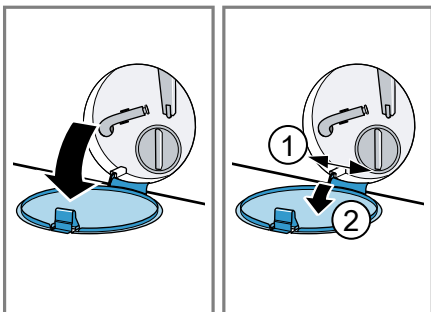

5. Skyv en tilstrekkelig stor beholder under åpningen.

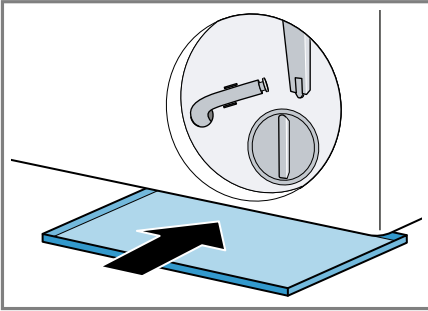

6. Ta tømme-slangen ut av holderen.

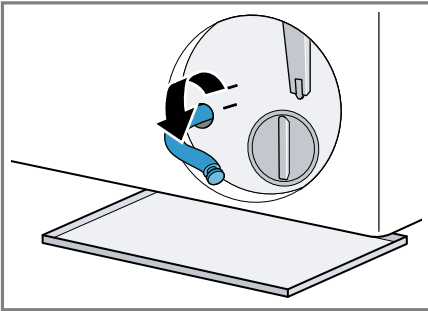

7. **⚠️ FORSIKTIG - Fare for skålding!** Vaskevannet blir varmt under vasking på høye temperaturer.
 ▶ Ikke ta i det varme vaskevannet.
 Dra av hetten slik at vaskevannet kan renne ned i beholderen.

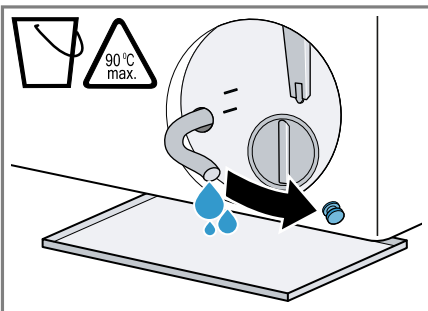

8. Trykk på hetten.

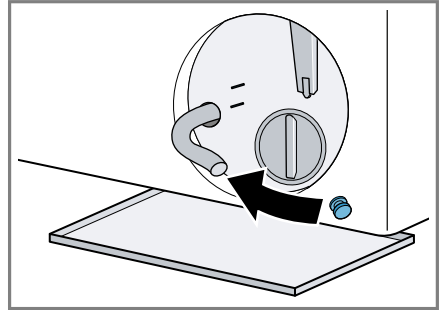

9. Klem tømme-slangen inn i holderen.

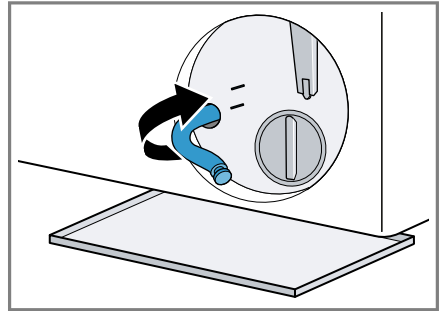

Rengjøre vannpumpen

Forutsetning: Vannpumpen er tom.
 → Side 34

no Rengjøring og pleie

1. Ettersom det fortsatt kan være restvann i vannpumpen, må du være forsiktig når du skrur ut pumpelokket.
 - Grovt smuss kan føre til at filterinnsatsen setter seg fast i pumpehuset. Løsne opp smusset og ta ut filterinnsatsen.

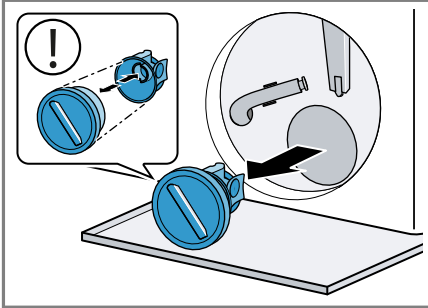

2. Rengjør innsiden, gjengene på pumpelokket og pumpehuset.

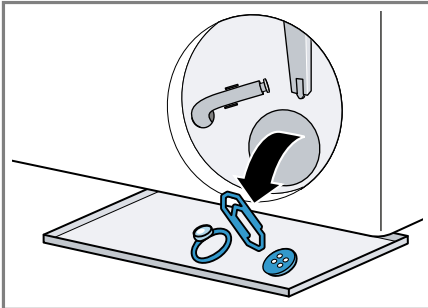

Pumpelokket består av to komponenter som kan tas fra hverandre ved rengjøring.

3. Påse at vingehjulet på vannpumpen lar seg snurre rundt.

4. Sett inn pumpelokket.
 - Påse at komponentene i pumpelokket er riktig montert.

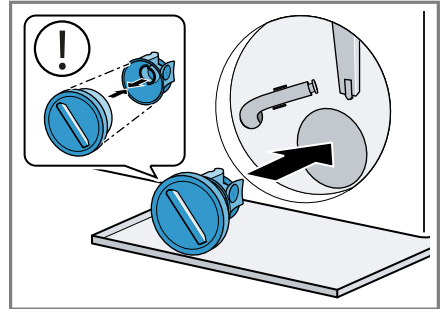

5. Skru pumpelokket inn til stopp.

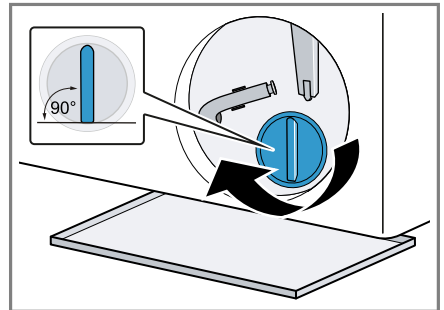

Håndtaket på pumpelokket skal stå loddrett.

6. Sett på og lukk serviceluken.

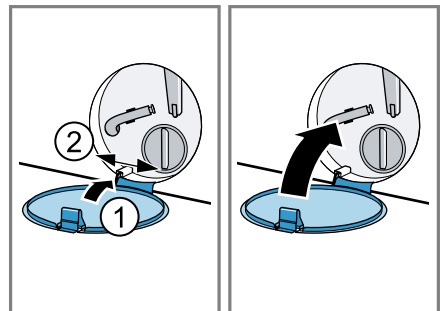

Før neste vask

For å hindre at det skal renne ubrukt vaskemiddel ned i avløpet ved neste vask, kjører du et egnet program for utpumping etter at du har tømt vannpumpen.

1. Åpne vannkranen.

2. Sett i støpselet.
3. Slå på maskinen.
4. Hell en liter vann i kammer II.
5. Velg et egnet program for utpumping.
→ "*Programmer*", Side 23

17 Utbedring av feil

Du kan selv utbedre små feil på apparatet. Benytt deg av informasjonen om feilsøking før du tar kontakt med kundeservice. På den måten unngår du unødige kostnader.

ADVARSEL

Fare for elektrisk støt!

Ukyndige reparasjoner er farlig.



- ▶ Kun opplært fagpersonell skal utføre reparasjoner på maskinen.
- ▶ Det må kun brukes originale reservedeler til reparasjon av maskinen.
- ▶ Dersom det oppstår skader på apparatets strømkabel, må den skiftes ut av produsenten, kundeservice eller av en annen kvalifisert person for å unngå at det oppstår fare.

Feil	Årsak og feilsøking
Display har sluknet, og  blinker.	Strømsparemodus er aktivt. <ul style="list-style-type: none"> ▶ Trykk på en vilkårlig tast. ✓ Displayet lyser igjen.
"E:30 / -80"	<p>Avløpsrøret eller avløpsslangen er tett.</p> <ul style="list-style-type: none"> ▶ Rens avløpsrøret eller avløpsslangen. <p>Avløpsrøret eller avløpsslangen er i knekk eller klem.</p> <ul style="list-style-type: none"> ▶ Påse at avløpsrøret og avløpsslangen ikke ligger i knekk eller klem. <p>Avløpsslangen er koblet til for høyt oppe.</p> <ul style="list-style-type: none"> ▶ Monter avløpsslangen i maks. 1 meters høyde. <p>Det er montert en forlengelse som ikke er tillatt på vannavløpsslangen.</p> <ul style="list-style-type: none"> ▶ Fjern forlengelser som ikke er tillatt fra vannavløpsslangen. → "Koble til maskinen", Side 14 <p>Vannpumpen er tett.</p> <ul style="list-style-type: none"> ▶ → "Rengjøre vannpumpen", Side 34 <p>Pumpelokket er ikke riktig satt sammen.</p> <ul style="list-style-type: none"> ▶ Sett sammen pumpelokket riktig. <p>Pumpedekselet er ikke skrudd helt inn.</p> <ul style="list-style-type: none"> ▶ Påse at pumpedekselet er skrudd helt inn til stopp i apparatet. Håndtaket på pumpelokket skal stå loddrett. <p>Vaskemiddeldoseringen er for høy.</p>

Feil	Årsak og feilsøking
"E:30 / -80"	<ul style="list-style-type: none"> ▶ Strakstiltak: Bland ut en spiseskje tøymykner i 0,5 liter vann og hell blandingen i venstre kammer (ikke ved vasking av friluft-, sports- og duntekstiler). ▶ Bruk mindre vaskemiddel neste gang du vasker samme mengde tøy.
"E:36 / -25 / -26"	<p>Vannpumpen er tett.</p> <ul style="list-style-type: none"> ▶ → "Rengjøre vannpumpen", Side 34.
"E:60 / -2B"	<p>Kontrollen for ubalanse har avbrutt sentrifugeringen på grunn av ujevn fordeling av tøyet.</p> <ul style="list-style-type: none"> ▶ Fordel tøyet på nytt i trommelen. <p>Merk: Legg helst store og små plagg sammen i trommelen. Plagg i forskjellig størrelse fordeler seg bedre ved sentrifugering.</p>
"E:30 / -10" og/eller 	<p>Vanntrykket er lavt. Ingen utbedring er mulig.</p>
	<p>Silene i vanninntaket er tette.</p> <ul style="list-style-type: none"> ▶ Rens silene i vanninntaket.
	<p>Vannkranen er stengt.</p> <ul style="list-style-type: none"> ▶ Åpne vannkranen.
	<p>Tilløpsslangen har en knekk eller ligger i klem.</p> <ul style="list-style-type: none"> ▶ Påse at tilløpsslangen ikke har en knekk eller ligger i klem.
	<p>Vannstandsmålesystemet er defekt.</p> <p>Merk: Med denne feilmeldingen starter apparatet utpumping.</p> <ol style="list-style-type: none"> 1. Vent ca. 5 minutter, inntil utpumping er fullført. 2. Tilbakestill feilmeldingen ved å slå av apparatet. 3. Slå apparatet på igjen. 4. Dersom feilmeldingen vises igjen, må du ta kontakt med kundeservice. → "Kundeservice", Side 48
• blinker.	<p>Spenningskontrollsystemet registrerer at tillatt spenning underskrides.</p> <ul style="list-style-type: none"> ▶ Utbedring ikke mulig. <p>Merk: Når spenningsforsyningen har stabilisert seg, fortsetter programmet som normalt.</p>
	<p>For lav spenning kan føre til at programmet forlenges. Ingen utbedring er mulig.</p>
• lyser.	<p>For lav spenning kan føre til at programmet forlenges. Ingen utbedring er mulig.</p>

Feil	Årsak og feilsøking
☹ lyser.	<p>Temperaturen er for høy.</p> <ul style="list-style-type: none"> ▶ Vent til temperaturen har sunket. ▶ → "Avbryt program", Side 30 <hr/> <p>Vannstanden er for høy.</p> <ul style="list-style-type: none"> ▶ Velg et egnet program for utpumping. → "Programmer", Side 23
🔊 blinker.	<p>Døren er ikke lukket.</p> <ul style="list-style-type: none"> ▶ Lukk døren. <hr/> <p>Det er klemt fast tøy i døren.</p> <ul style="list-style-type: none"> ▶ Fjern det fastklemt tøyet.
🔊	<p>Trommelrengjøring nødvendig.</p> <ul style="list-style-type: none"> ▶ → "Rengjøre trommelen", Side 33
"E:30/-20"	<p>Vaskemiddeldoseringen er for høy.</p> <ul style="list-style-type: none"> ▶ Bruk mindre vaskemiddel neste gang du vasker samme mengde tøy. <hr/> <p>Ekstra vann fylt på.</p> <ul style="list-style-type: none"> ▶ Ikke fyll ekstra vann på apparatet under bruk. <hr/> <p>Magnetventil defekt.</p> <ul style="list-style-type: none"> ▶ Ta kontakt med kundeservice. → "Kundeservice", Side 48
Alle andre feilkoder.	<p>Funksjonsfeil</p> <ol style="list-style-type: none"> 1. Slå apparatet av og på igjen. 2. Hvis meldingen vises igjen, må du koble apparatet fra strømmen i minst 30 sekunder ved å trekke ut støpselet eller slå av den aktuelle sikringen i sikringsskapet. ✓ Dersom feilen var et engangstilfelle, forsvinner meldingen. 3. Ta kontakt med kundeservice hvis meldingen vises på nytt. Oppgi feilmeldingen nøyaktig når du kontakter kundeservice. → "Kundeservice", Side 48
Apparatet virker ikke.	<p>Støpselet på strømledningen er ikke satt i.</p> <ul style="list-style-type: none"> ▶ Koble apparatet til strømmettet. <hr/> <p>Sikringen i sikringsskapet har gått.</p> <ul style="list-style-type: none"> ▶ Kontroller sikringen i sikringsskapet. <hr/> <p>Svikt på strømforsyningen.</p> <ul style="list-style-type: none"> ▶ Kontroller om lyset i rommet eller andre apparater i rommet virker.

Feil	Årsak og feilsøking
Programmet starter ikke.	<p>Du har ikke trykt på ▷.</p> <ul style="list-style-type: none"> ▶ Trykk på ▷. <hr/> <p>Døren er ikke lukket.</p> <ul style="list-style-type: none"> ▶ Lukk døren. <hr/> <p>Barnesikringer er aktivert.</p> <ul style="list-style-type: none"> ▶ Deaktiver barnesikringen. → "<i>Deaktivere barnesikring</i>", Side 31 <hr/> <p>⌚ er aktivert.</p> <ul style="list-style-type: none"> ▶ Kontroller om ⌚ er aktivert. → "<i>Taster</i>", Side 22 <hr/> <p>Det er klemt fast tøy i døren.</p> <ul style="list-style-type: none"> ▶ Fjern det fastklemt tøy.
Døren lar seg ikke åpne.	<ul style="list-style-type: none"> – -- er aktivert. ▶ Fortsett programmet ved å velge Centrifugering eller Udpumpning og trykke på ▷. → "<i>Fortsette programmet med skyllestopp</i>", Side 30 <hr/> <p>Temperaturen er for høy.</p> <ul style="list-style-type: none"> ▶ Vent til temperaturen har sunket. ▶ Avbryter programmet. → "<i>Avbryt program</i>", Side 30 <hr/> <p>Vannstanden er for høy.</p> <ul style="list-style-type: none"> ▶ Velg et egnet program for utpumping. → "<i>Programmer</i>", Side 23 <hr/> <p>Strømbrytning.</p> <ul style="list-style-type: none"> ▶ Åpne døren med nødutløseren. → "<i>Nødutløser</i>", Side 47
Vaskevannet blir ikke pumpet ut.	<p>Avløpsrøret eller avløpsslangen er tett.</p> <ul style="list-style-type: none"> ▶ Rens avløpsrøret eller avløpsslangen. <hr/> <p>Avløpsrøret eller avløpsslangen er i knekk eller klem.</p> <ul style="list-style-type: none"> ▶ Påse at avløpsrøret og avløpsslangen ikke ligger i knekk eller klem. <hr/> <p>Vannpumpen er tett.</p> <ul style="list-style-type: none"> ▶ → "<i>Rengjøre vannpumpen</i>", Side 34 <hr/> <ul style="list-style-type: none"> – -- er aktivert. ▶ Fortsett programmet ved å velge Centrifugering eller Udpumpning og trykke på ▷. → "<i>Fortsette programmet med skyllestopp</i>", Side 30 <hr/> <p>Avløpsslangen er koblet til for høyt oppe.</p> <ul style="list-style-type: none"> ▶ Monter avløpsslangen i maks. 1 meters høyde.

Feil	Årsak og feilsøking
Vaskevannet blir ikke pumpet ut.	<p>Pumpelokket er ikke riktig satt sammen.</p> <ul style="list-style-type: none">▶ Sett sammen pumpelokket riktig. <hr/> <p>Vaskemiddeldoseringen er for høy.</p> <ul style="list-style-type: none">▶ Strakstiltak: Bland ut en spiseskje tøymykner i 0,5 liter vann og hell blandingen i venstre kammer (ikke ved vasking av friluft-, sports- og duntekstiler).▶ Bruk mindre vaskemiddel neste gang du vasker samme mengde tøy. <hr/> <p>Det er montert en forlengelse som ikke er tillatt på vannavløpsslangen.</p> <ul style="list-style-type: none">▶ Fjern forlengelser som ikke er tillatt fra vannavløpsslangen. → "Koble til maskinen", Side 14 <hr/> <p>Pumpedekselet er ikke skrudd helt inn.</p> <ul style="list-style-type: none">▶ Påse at pumpedekselet er skrudd helt inn til stopp i apparatet. Håndtaket på pumpelokket skal stå loddrett.
Det kommer ikke vann inn. Vaskemiddelet blir ikke skylt inn.	<p>Du har ikke trykt på .</p> <ul style="list-style-type: none">▶ Trykk på . <hr/> <p>Silene i vanninntaket er tette.</p> <ul style="list-style-type: none">▶ Rens silene i vanninntaket. <hr/> <p>Vannkranen er stengt.</p> <ul style="list-style-type: none">▶ Åpne vannkranen. <hr/> <p>Tilløpsslangen har en knekk eller ligger i klem.</p> <ul style="list-style-type: none">▶ Påse at tilløpsslangen ikke har en knekk eller ligger i klem.
Vaskemaskinen sentrifugerer lett flere ganger.	<p>Kontrollsystemet utjevner ubalanse ved å fordele tøyet flere ganger i maskinen.</p> <ul style="list-style-type: none">▶ Ingen feil – ingen handling nødvendig. <p>Merk: Legg helst store og små plagg sammen i trommelen når du skal fylle den. Plagg i forskjellig størrelse fordeler seg bedre ved sentrifugering.</p>
Programmets varighet forandrer seg i løpet av vaskeprosessen.	<p>Programforløpet optimeres elektronisk. Det kan føre til endring av programvarigheten.</p> <ul style="list-style-type: none">▶ Ingen feil – ingen handling nødvendig. <hr/> <p>Kontrollsystemet utjevner ubalanse ved å fordele tøyet flere ganger i maskinen.</p> <ul style="list-style-type: none">▶ Ingen feil – ingen handling nødvendig.

Feil	Årsak og feilsøking
Programmets varighet forandrer seg i løpet av vaskeprosessen.	<p>Merk: Legg helst store og små plagg sammen i trommelen når du skal fylle den. Plagg i forskjellig størrelse fordeler seg bedre ved sentrifugering.</p> <p>Skumkontrollsystemet setter i gang en ekstra skylling dersom det er stor skumdannelse.</p> <ul style="list-style-type: none"> ▶ Ingen feil – ingen handling nødvendig.
Vannet i trommelen er ikke synlig.	<p>Vannet er under det synlige området.</p> <ul style="list-style-type: none"> ▶ Ingen feil – ingen handling nødvendig. ▶ Ikke fyll ekstra vann på apparatet under bruk.
Det rykker i trommelen etter programstart.	<p>Grunnen til dette er en intern motortest.</p> <ul style="list-style-type: none"> ▶ Ingen feil – ingen handling nødvendig.
Det er restvann i kammeret ☼.	<p>Innsatsen i kammer ☼ er tett.</p> <ul style="list-style-type: none"> ▶ → "Rengjøring av vaskemiddelskuffen", Side 33
Maskinen vibrerer og beveger seg under sentrifugeringen.	<p>Maskinen er ikke ordentlig i vater.</p> <ul style="list-style-type: none"> ▶ → "Sette maskinen i vater", Side 15 <p>Maskinføttene er ikke festet.</p> <ul style="list-style-type: none"> ▶ Fest maskinføttene. → "Sette maskinen i vater", Side 15 <p>Transportsikringene er ikke fjernet.</p> <ul style="list-style-type: none"> ▶ → "Fjerne transportsikringen", Side 13.
Trommelen roterer, men det kommer ikke vann inn.	<p>Tøymengderegistreringen er aktiv.</p> <ul style="list-style-type: none"> ▶ Ingen feil, ingen handling nødvendig. <p>Merk: Tøymengderegistreringen kan ta inntil 2 minutter.</p>
Kraftig skumdannelse.	<p>Vaskemiddeldoseringen er for høy.</p> <ul style="list-style-type: none"> ▶ Strakstiltak: Bland ut en spiseskje tøymykner i 0,5 liter vann og hell blandingen i venstre kammer (ikke ved vasking av friluftss-, sports- og duntekstiler). ▶ Bruk mindre vaskemiddel neste gang du vasker samme mengde tøy.
Høy sentrifugeringshastighet oppnås ikke.	<p>Det er stilt inn lav sentrifugeringshastighet.</p> <ul style="list-style-type: none"> ▶ Still inn høyere sentrifugeringshastighet ved neste vask. <p>Ubalansekontrollsystemet utjevner den ubalansen som skyldes redusert sentrifugeringshastighet.</p> <ul style="list-style-type: none"> ▶ Fordel tøyet på nytt i trommelen. <p>Merk: Legg helst store og små plagg sammen i trommelen. Plagg i forskjellig størrelse fordeler seg bedre ved sentrifugering.</p>

Feil	Årsak og feilsøking
Høy sentrifugerings-hastighet oppnås ikke.	<ul style="list-style-type: none"> ▶ Start programmet Centrifugering.
Sentrifugerings-programmet starter ikke.	<p>Avløpsrøret eller avløpsslangen er tett.</p> <ul style="list-style-type: none"> ▶ Rens avløpsrøret eller avløpsslangen. <hr/> <p>Avløpsrøret eller avløpsslangen er i knekk eller klem.</p> <ul style="list-style-type: none"> ▶ Påse at avløpsrøret og avløpsslangen ikke ligger i knekk eller klem. <hr/> <p>Kontrollen for ubalanse har avbrutt sentrifugeringen på grunn av ujevn fordeling av tøyet.</p> <ul style="list-style-type: none"> ▶ Fordel tøyet på nytt i trommelen. <p>Merk: Legg helst store og små plagg sammen i trommelen. Plagg i forskjellig størrelse fordeler seg bedre ved sentrifugering.</p> <ul style="list-style-type: none"> ▶ Start programmet Centrifugering.
Støyende, hvesende lyd.	<p>Vannet skylles inn i vaskemiddelskuffen under trykk.</p> <ul style="list-style-type: none"> ▶ Ingen feil – normal driftslyd.
Høye lyder under sentrifugeringen.	<p>Maskinen er ikke ordentlig i vater.</p> <ul style="list-style-type: none"> ▶ → "Sette maskinen i vater", Side 15 <hr/> <p>Maskinføttene er ikke festet.</p> <ul style="list-style-type: none"> ▶ Fest maskinføttene. → "Sette maskinen i vater", Side 15 <hr/> <p>Transportsikringene er ikke fjernet.</p> <ul style="list-style-type: none"> ▶ → "Fjerne transportsikringen", Side 13.
Klaprende lyder, rasling i vannpumpen.	<p>Det har havnet fremmedlegemer i vannpumpen.</p> <ul style="list-style-type: none"> ▶ → "Rengjøre vannpumpen", Side 34
Slurpende, rytmisk sugelyd.	<p>Vannpumpen er aktiv, vaskevannet pumpes ut.</p> <ul style="list-style-type: none"> ▶ Ingen feil – normal driftslyd.
Krølldannelse.	<p>Sentrifugeringshastigheten er for høy.</p> <ul style="list-style-type: none"> ▶ Still inn lavere sentrifugeringshastighet ved neste vask. <hr/> <p>Tøymengden er for stor.</p> <ul style="list-style-type: none"> ▶ Reduser tøymengden neste gang du vasker. <hr/> <p>Det er valgt et program som er uegnet til tekstiltypen.</p> <ul style="list-style-type: none"> ▶ Velg programmer som egner seg for tekstiltypen.
Vaskemiddel eller tøy-mykner drypper fra mansjetten og samler seg på døren eller i folden på mansjetten.	<p>Det er for mye vaskemiddel/tøymykner i vaskemiddelskuffen.</p> <ul style="list-style-type: none"> ▶ Vær obs på markeringen i vaskemiddelskuffen når du doserer flytende vaskemiddel og tøymykner, og ikke doser høyere.

Feil	Årsak og feilsøking
Resultatet av sentrifugeringen er ikke tilfredsstillende. Tøyet er for vått / for fuktig.	<p>Det er stilt inn lav sentrifugeringshastighet.</p> <ul style="list-style-type: none"> ▶ Still inn høyere sentrifugeringshastighet ved neste vask. ▶ Start programmet Centrifugering.
	<p>Avløpsrøret eller avløpsslangen er tett.</p> <ul style="list-style-type: none"> ▶ Rens avløpsrøret eller avløpsslangen.
	<p>Avløpsrøret eller avløpsslangen er i knekk eller klem.</p> <ul style="list-style-type: none"> ▶ Påse at avløpsrøret og avløpsslangen ikke ligger i knekk eller klem.
	<p>Kontrollen for ubalanse har avbrutt sentrifugeringen på grunn av ujevn fordeling av tøyet.</p> <ul style="list-style-type: none"> ▶ Fordel tøyet på nytt i trommelen.
	<p>Merk: Legg helst store og små plagg sammen i trommelen. Plagg i forskjellig størrelse fordeler seg bedre ved sentrifugering.</p> <ul style="list-style-type: none"> ▶ Start programmet Centrifugering.
	<p>Ubalansekontrollsystemet utjevner den ubalansen som skyldes redusert sentrifugeringshastighet.</p> <ul style="list-style-type: none"> ▶ Fordel tøyet på nytt i trommelen. <p>Merk: Legg helst store og små plagg sammen i trommelen. Plagg i forskjellig størrelse fordeler seg bedre ved sentrifugering.</p> <ul style="list-style-type: none"> ▶ Start programmet Centrifugering.
Rester av vaskemiddel på fuktig tøy.	<p>Vaskemidler kan inneholder stoffer som ikke er vannløselige og kan avleire seg på tøyet.</p> <ul style="list-style-type: none"> ▶ Start programmet Skyl.
Det er rester av vaskemiddel på det tørre tøyet.	<p>Vaskemidler kan inneholder stoffer som ikke er vannløselige og kan avleire seg på tøyet.</p> <ul style="list-style-type: none"> ▶ Børst av tøyet etter vasking og tørking.
Det renner ut vann av tilløpsslangen.	<p>Tilløpsslangen er ikke riktig / stramt nok tilkoblet.</p> <ol style="list-style-type: none"> 1. Koble til tilløpsslangen ordentlig. → "Tilkobling av tilløpsslangen", Side 14 2. Stram skruforbindelsen godt.
Det renner ut vann av avløpsslangen.	<p>Avløpsslangen er skadet.</p> <ul style="list-style-type: none"> ▶ Skift ut den skadde avløpsslangen.
	<p>Avløpsslangen er ikke koblet til ordentlig.</p> <ul style="list-style-type: none"> ▶ Koble til avløpsslangen ordentlig. → "Tilkoblingstyper for vannavløp", Side 14

Feil	Årsak og feilsøking
Det er oppstått lukt i maskinen.	Fuktighet og vaskemiddelrester kan fremme bakterievekst. ▶ → "Rengjøre trommelen", Side 33 ▶ La døren og vaskemiddelskuffen stå åpne når apparatet ikke er i bruk, slik at resten av vannet kan få tørke.
Tøymykneren blir i vaskemiddelskuffen.	Skylling med tøymykner er ikke inkludert i det valgte programmet. ▶ Før vasking må du kontrollere om programmet støtter skylling med tøymykner. → "Programmer", Side 23
Det lekker vann ut under døren.	Smuss på døren eller pakningen kan forårsake lekkasje. ▶ Rengjør døren og pakningen.

17.1 Nødutløser

Låse opp døren

Forutsetning: Vannpumpen er tom.
→ Side 34

- OBS!** Vann som renner ut, kan medføre materielle skader.
- Ikke åpne døren hvis du kan se vann gjennom glasset.
Trekk nødutløseren nedover med et verktøy og slipp.

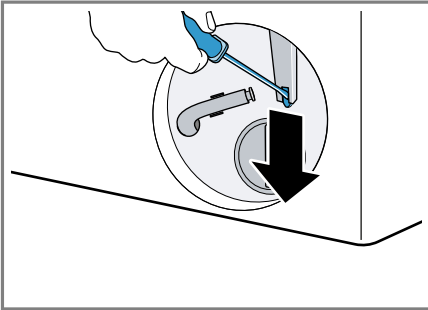

- ✓ Døren er låst opp.
- Sett inn serviceluken og la den gå i inngrep.
- Lukk serviceluken.

18 Transport, oppbevaring og avfallsbehandling

18.1 Demontering av maskinen

- Steng vannkranen.
- Tøm tilløpsslangen.
- Slå av maskinen.
→ "Slå av maskinen", Side 30
- Trekk maskinstøpselet ut av stikkkontakten.

- Tapp ut vaskevannet.
→ "Rengjøre vannpumpen", Side 34
- Demonter slangene.

18.2 Sette inn transportsikringene

Før transport sikres apparatet med transportsikringene for å unngå transportskader.

- Fjern de 4 hettene med en skruetrekker.

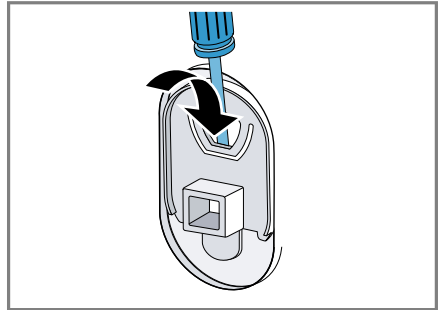

- Ta vare på hettene.
- Sett inn de 4 transportsikringene.
→ "Fjerne transportsikringen", Side 13

18.3 Ta maskinen i bruk igjen

- For nærmere informasjon: Se
→ "Oppstilling og tilkobling", Side 11 og
→ "Starte tomvask", Side 19.

18.4 Avfallsbehandling av gammelt apparat

Med miljøvennlig avfallsbehandling kan verdifulle råstoffer gjenvinnes.

ADVARSEL

Fare for helseskader!

Barn kan bli sperret inne i apparatet og havne i livsfare.

- ▶ Ikke plasser apparatet bak en dør som hindrer at apparatdøren åpnes, eller som blokkerer den.
- ▶ Etter endt levetid på vaskemaskinen, må du trekke ut støpselet på strømledningen, kappe over strømledningen og ødelegge dørlåsen slik at vaskemaskindøren ikke lar seg lukke lenger.

1. Trekk ut strømkabelens støpsel.
2. Kapp av strømkabelen.
3. Kast apparatet på en miljøvennlig måte.

Du kan innhente informasjon om aktuelle muligheter for avfallsbehandling hos en spesialisert forhandler eller hos kommuneadministrasjonen der du bor.



Dette apparatet er klassifisert i henhold til det europeiske direktivet 2012/19/EU om avhending av elektrisk- og elektronisk utstyr (waste electrical and electronic equipment – WEEE). Direktivet angir rammene for innlevering og gjenvinning av innbytteprodukter.

19 Kundeservice

Innenfor EØS får du funksjonsrelevante original-reservedeler i samsvarende med gjeldende økodesigndirektivet hos vår kundeservice i minst 10 år fra apparatet bringes ut på markedet.

Merk: I rammen av produsentens garantivilkår er bruk av kundeservice gratis.

Du får detaljert informasjon om garantitid og garantivilkår i ditt land hos vår kundeservice, din forhandler eller på våre nettsider. Når du tar kontakt med kundeservice, trenger du produktnummer (E-Nr.) og produksjonsnummer (FD) for apparatet. Kontaktinformasjonen for kundeservice finner du i den vedlagte kundeserviceoversikten eller på våre nettsider.

19.1 Produktnummer (E-Nr.) og produksjonsnummer (FD)

Du finner produktnummeret (E-Nr.) og produksjonsnummeret (FD) på apparatets typeskilt.

Alt etter modell er typeskiltet plassert:

- på innsiden av døren
- på innsiden av vedlikeholdsluken
- på baksiden av apparatet

Du kan skrive ned opplysningene, slik at du har data for apparatet og telefonnummeret til kundeservice raskt tilgjengelig når du trenger dem.

20 Forbruksverdier

Følgende informasjon gis i henhold til EU-forordningen om økodesign. De verdiene som er angitt for andre programmer enn **Eco 40-60**, er kun veiledende og beregnet etter gjeldende standard EN60456.

Program	Tøymengde (kg)	Programvarighet (h:min) ¹	Energiforbruk (kWh/syklus) ¹	Vannforbruk (l/syklus) ¹	Maks. temperatur (°C) 5 min ¹	Sentrifugehastighet (o/min) ¹	Restfuktighet (%) ¹
Eco 40-60 ²	8,0	3:33	0,800	70,0	37	1400	53,00
Eco 40-60 ²	4,0	2:40	0,350	36,0	27	1400	53,00
Eco 40-60 ²	2,0	2:20	0,180	30,0	23	1400	53,00
Bomuld 20 °C	8,0	3:25	0,330	89,0	23	1400	50,00
Bomuld 40 °C	8,0	3:25	1,210	89,0	44	1400	50,00
Bomuld 60 °C	8,0	3:25	1,510	89,0	58	1400	50,00
Strygelet 40 °C	4,0	2:30	0,770	61,0	44	1200	35,00
Mix 40 °C	4,0	1:05	0,630	44,0	41	1400	52,00
☞ Uld/Håndvask 30 °C	2,0	0:41	0,300	48,0	29	800	26,00

¹ De faktiske verdiene kan avvike fra de verdiene som er angitt, dette på grunn av påvirkning fra vanntrykk, hardhet, inngangstemperatur, omgivelsestemperatur, tøytype, tøymengde, tøyets skittenhetsgrad, det vaskemiddelet som brukes, ustabil strømforsyning og de tilleggfunksjonene som er valgt.

² Testprogram iht. EU-forordningen om økodesign og EU-forordningen om energimerking, med kaldt vann (15 °C).

21 Tekniske data

Maskinhøyde	84,8 cm
Maskinbredde	59,8 cm
Maskindybde	59,0 cm
Apparatdybde når døren er lukket	63,2 cm

Apparatdybde når døren er åpen	106,3 cm
Vekt	69,1 kg
Maksimal tøymengde	8,0 kg
Nettspenning	220-240 V, 50 Hz

no Tekniske data

⇌ Min. installasjonssikring	10 A
Nominell effekt	2300 W
Effektinntak	<ul style="list-style-type: none">■ Utkoblet tilstand: 0,15 W■ Ikke utkoblet tilstand: 0,50 W
Vanntrykk	<ul style="list-style-type: none">■ Minst: 100 kPa (1 bar)■ Maks.: 1000 kPa (10 bar)
Lengde på tiløpsslange	150 cm

Lengde på avløpsslange	150 cm
Lengde på strømledning	210 cm

Nærmere informasjon om din modell finner du på Internett på <https://eprel.ec.europa.eu/>¹. Nettstedet lenker til den offisielle EU-produkt-databasen EPREL. Følg deretter anvisningene for modellsøket. Modellkoden består av tegnene foran skråstrekken i produktnummeret (E-Nr.) på typeskiltet. Alternativt finner du også modellkoden i første linje i EU-energimerkingen.

¹ Gjelder kun for land innenfor EØS



Thank you for buying a Bosch Home Appliance!

Register your new device on MyBosch now and profit directly from:

- **Expert tips & tricks for your appliance**
- **Warranty extension options**
- **Discounts for accessories & spare-parts**
- **Digital manual and all appliance data at hand**
- **Easy access to Bosch Home Appliances Service**

Free and easy registration – also on mobile phones:

www.bosch-home.com/welcome



Looking for help? You'll find it here.

Expert advice for your Bosch home appliances, help with problems or a repair from Bosch experts.

Find out everything about the many ways Bosch can support you:

www.bosch-home.com/service

Contact data of all countries are listed in the attached service directory.

BSH Hausgeräte GmbH

Carl-Wery-Straße 34
81739 München, GERMANY
www.bosch-home.com

A Bosch Company



9001861818 (030420)

no