



BOSCH



Register your
new device on
MyBosch now and
get free benefits:
[bosch-home.com/
welcome](https://bosch-home.com/welcome)

Paltar yuyan maşını

WGB256A0ME

[az] İstifadəçi rəhbər kitabı və
quraşdırma təlimatları

Əlavə məlumat üçün Rəqəmsal İstifadəçi Təlimatına müraciət edin.



Mündəricat

1 Təhlükəsizlik	4	7 Ekran.....	21
1.1 Ümumi göstərişlər	4	8 Düymələr	24
1.2 Qaydalara uyğun istifadə	4	9 Proqramlar	27
1.3 İstifadəçi qrupunun məhdudlaşdırılması	4	10 Aksesuar.....	31
1.4 Təhlükəsiz quraşdırma	5	11 Çamaşırıqlar	31
1.5 Təhlükəsiz istifadə	7	11.1 Çamaşırıqları hazırlamaq.....	31
1.6 Təhlükəsiz təmizləmə və texniki xidmət	9	12 Yuyucu və qulluq vasitəsi	32
2 Maddi zərərlərdən qaçınmaq ...	10	13 Təməl şərt.....	32
3 Ətraf mühitin qorunması və qənaət	11	13.1 Cihazın yandırılması	32
3.1 Bağlamadan təkrar istifadə.....	11	13.2 Proqramı qurmaq	32
3.2 Enerji və resurslara qənaət etmək	11	13.3 Proqram parametrlərini uyğunlaşdırmaq	33
3.3 Enerjiyə qənaət rejimi.....	12	13.4 Çamaşırıqları içəri yerləşdirmək.....	33
4 Yerləşdirmə və Birləşdirmə	12	13.5 Yuyucu və qulluq vasitəsini doldurmaq.....	33
4.1 Cihazı qablaşdırmasından çıxarmaq	12	13.6 Proqramı işə salmaq	33
4.2 Çatdırılma həcmi	12	13.7 Çamaşırıqları işlağa qoymaq.....	34
4.3 Quraşdırma yerinə olan tələblər	12	13.8 Çamaşırıqları sonradan yerləşdirmək.....	34
4.4 Nəqliyyat bərkidicilərini kənarlaşdırmaq	13	13.9 Proqramı dayandırmaq	34
4.5 Cihazı qoşmaq	14	13.10 Proqramı yaxalamanın dayandırılması ilə davam etdirmək	34
4.6 Cihazı düz yerləşdirmək	16	13.11 Çamaşırıqları çıxartmaq.....	34
5 Tanışlıq	17	13.12 Cihazı gözləmə rejiminə (Standby) keçirmək	34
5.1 Cihaz	17	14 Uşaqlardan qorunma rejimi....	35
5.2 Yuyucu vasitə üçün siyirtmə.....	18	14.1 Uşaqlardan qorunma rejimini aktivləşdirmək	35
5.3 İdarəetmə paneli	18	14.2 Uşaqlardan qorunma rejimini deaktiv etmək.....	35
5.4 İdarəetmə məntiqi	19		
6 İlk istifadədən öncə.....	20		
6.1 Boş yuma gedişini başlatmaq....	20		

15 Ağıllı dozajlama sistemi.....	35	21 Daşınma, saxlanma və utliziya.....	61
15.1 Ağıllı dozajlama sistemli proqramı başlatmaq	35	21.1 Cihazı demontaj etmək	61
15.2 Dozajlama konteynerini doldurmaq.....	36	21.2 Nəqliyyat bərkidicilərini yerinə oturtmaq	61
15.3 Dozajlama qabının tutumu	37	21.3 Cihazı bir daha işə salmaq.....	61
15.4 Təməl dozajlama miqdarı	37	21.4 Köhnə cihazın utliziyaşması	62
16 Home Connect	37	22 Müştəri xidməti	62
16.1 Home Connect Tətbiqetməni qurmaq.....	38	22.1 Artikul nömrəsi (E-Nr.), zavod seriya nömrəsi (FD-Nr.) və sıra nömrəsi (Z-Nr.)	62
16.2 Home Connect qurulumu	38	22.2 AQUA-STOP zəmanəti	62
16.3 Home Connect Menyü	38	23 İstifadə	64
16.4 Cihazda Wi-Fi aktivləşdirmək	38	24 Texniki məlumatlar	65
16.5 Cihazda Wi-Fi deaktivləşdirmək	39	25 Uyğunluq barədə bəyanat	65
16.6 Cihazın şəbəkə parametrlərini geri qaytarmaq.....	39		
16.7 Uzaqdan başlatma	39		
16.8 Kənarıdan idarə diaqnozu	39		
16.9 Məlumatların qorunması	40		
17 Əsas parametrlər	41		
17.1 Əsas parametrlərə ümumi baxış	41		
17.2 Təməl parametrləri dəyişmək.....	42		
18 Proqram sayğacı	42		
18.1 Proqram sayğacını çağırmaq.....	42		
19 Təmizləyin və qulluq edin.....	42		
19.1 Barabanı təmizləmək	42		
19.2 Yuyucu vasitə üçün rəfi təmizləmək.....	42		
19.3 Qələvi nasosunu təmizləmək.....	44		
19.4 Rezin manşetdəki giriş deliyini təmizləmək.....	47		
20 Pozuntuları aradan qaldırmaq.....	48		
20.1 Fövqəladə hallarda kiliddən çıxarılma	61		



1 Təhlükəsizlik

Təhlükəsizliyə dair aşağıdakı göstərişlərə diqqət yetirin.

1.1 Ümumi göstərişlər



- Bu təlimatı diqqətlə oxuyun.
- Bu istismar təlimatını və məhsul haqqında məlumatları sonrakı istifadə və ya sonrakı istifadəçi üçün saxlayın.
- Nəqliyyat zədələri olarsa, cihazı qoşmayın.

1.2 Qaydalara uyğun istifadə

Cihazdan yalnız aşağıdakı hallarda istifadə edin:

- maşında yuyulan parçaların və etiket tətbiqindən sonra yun məhsulların yuyulması üçün.
- kran suyu və kommersiya yönümlü, paltaryuyan maşınlar üçün uyğun yuyucu vasitə və qulluq məhsulları ilə.
- şəxsi evdə və evin qapalı sahələrində.
- dəniz səviyyəsindən maksimum 4000 m hündürlüyə qədər.

1.3 İstifadəçi qrupunun məhdudlaşdırılması

Bu cihaz digərlərinə qarşı məsuliyyət daşıyan, digərlərinə nəzarət etməli olan və ya cihazın işləməsi ilə bağlı təlimat almış və ondan yarana biləcək təhlükələri anlamış 8 yaş və ondan böyük uşaqlar tərəfindən və fiziki qüsura malik, sensor və ya əqli xüsusiyyətlərə və ya təcrübə və/və ya bilik çatışmamazlığı hallarında da istifadə oluna bilər.

Uşaqlara cihazla oynamaq olmaz.

Təmizləmə və istifadəçinin texniki baxışı nəzarət olunmayan uşaqlar tərəfindən yerinə yetirilə bilməz.

3 yaşından balaca uşaqları və ev heyvanlarını cihazdan uzaq tutun.

1.4 Təhlükəsiz quraşdırma

⚠ XƏBƏRDARLIQ – Elektrik şoku riski!

Qeyri-peşəkar quraşdırmalar təhlükəlidir.

- ▶ Cihazı yalnız növ tablosunda göstəriləndiyi kimi birləşdirin və istismar edin.
- ▶ Cihazı tələblərə uyğun quraşdırılmış yerləndirməsi olan və dəyişkən cərəyana malik bir şəbəkə girişinə birləşdirin.
- ▶ Evdəki elektrik qurğunun mühafizə zəncirləri düzgün quraşdırılmalıdır. Quraşdırma kifayət qədər böyük bir kabel kəsiyinə malik olmalıdır.
- ▶ Qalıq cərəyanlı avtomatik keçiricilərdən istifadə edərkən Yalnız  simvolu ilə nişanlanmış olanda istifadə edin.
- ▶ Cihazı heç bir taymer və ya uzaqdan idarə kimi xarici kommutasiya cihazı ilə təmin etməyin.
- ▶ Cihaz quraşdırılarkən şəbəkə naqilinin ştəpseli sərbəst şəkildə istifadə edilə bilməli və ya rahat çıxışı olmalıdır, əgər bu mümkün olmazsa, tikinti qaydalarına uyğun olaraq çəkilməmiş elektrik xəttinə çoxqütblü ayırıcı quraşdırılmalıdır.
- ▶ Cihazı sazlayarkən elektrik naqilinin sıxışmadığından və zədəli olmadığından əmin olun.

Şəbəkə naqilinin zədələnmiş şəkildə izolyasiyası təhlükəlidir.

- ▶ Şəbəkəyə qoşulma xəttini əsla cihazın qaynar hissələri və ya istilik mənbələri ilə təmas etdirmək olmaz.
- ▶ Şəbəkəyə qoşulma xəttini əsla iti ucluqlar və ya kantlarla təmas etdirmək olmaz.
- ▶ Şəbəkəyə qoşulma xəttini əsla bükmək, təzyiqlə sıxmaq və ya dəyişdirmək olmaz.

⚠ XƏBƏRDARLIQ – Alışma riski!

Uzadılmış şəbəkəyə qoşulma xətti və icazə verilməyən adapterlərdən istifadə etmək olmaz, təhlükəlidir.

- ▶ Heç bir uzatma kabeli və ya çox elektrik yuvalı panellərdən istifadə etmək olmaz.
- ▶ Yalnız istehsalçı tərəfindən icazəli adapterlərdən və elektrik kabellerindən istifadə edin.

- ▶ Elektrik kabeli çox qısadirsə və kabelin uzatması yoxdursa, quraşdırmanı evinizdə uyğunlaşdırmaq üçün elektrikçi ilə əlaqə saxlayın.

⚠ XƏBƏRDARLIQ – Yaralanma riski!

Cihazın ağır çəkisi onu qaldırarkən zədələnmələrə yol açə bilər.

- ▶ Cihazı tək qaldırmamaq.

Bu cihaz yuma və qurutma sütununda yerləşdirilərsə, yerləşmiş cihaz aşağı düşə bilər.

- ▶ İstisna olaraq cihazı quruducu istehsalçısının təmin etdiyi birləşdirmə hissəsi ilə paltaryuyan maşının üzərinə yerləşdirin . Başqa bir quraşdırma metodu yolverilməzdir.
- ▶ Əgər istehsalçı heç bir bağlantı dəsti təklif etmərsə, cihazı yuyucu quruducu sütununda üst-üstə qoymaq olmaz.
- ▶ Fərqli istehsalçıların və fərqli dərinlik və enə malik cihazları yuyucu və quruducu sütununa yerləşdirməyin.
- ▶ Yuyuxu və quruducu sütununu pillənin üzərinə qoymayın, cihazları aşağı bilər.

⚠ XƏBƏRDARLIQ – Boğulma riski!

Uşaqlar qablaşdırma materiallarını başlarına keçirə bilər və ya ona dolanıb boğula bilərlər.

- ▶ Qablaşdırma materiallarını uşaqlardan kənarında saxlayın.
- ▶ Uşaqların qablaşdırma materialı ilə oynamasına icazə verməyin.

⚠ EHTİYATLI OL – Yaralanma riski!

Çalışma zamanı cihaz titrəyə və ya hərəkət edə bilər.

- ▶ Cihazı təmiz, düz və möhkəm səthdə quraşdırmaq.
- ▶ Cihazı cihaz ayaqları və su tərəzisi ilə düz yerləşdirmək.

Qeyri-peşəkar çəkilməmiş şlanq və şəbəkəyə qoşulma xətləri ilə bədrəmə təhlükəsi yaranır.

- ▶ Şlanq və şəbəkəyə qoşulma xətlərini elə çəkin ki, bədrəmə təhlükəsi yaranmasın.

Əgər cihaz, məs., cihaz qapısı kimi yuxarıda göstərilmiş quraşdırma hissələrindən tutaraq hərəkət etdirilərsə, həmin hissələr qırıla bilər.

- ▶ Cihazı yuxarıda göstərilmiş quraşdırma hissələrindən tutaraq hərəkət etdirməmək.

⚠ EHTİYATLI OL – Kəsmə riski!

Cihazda olan iti kənarlara toxunarkən kəsik zədələnmələri yarana bilər.

- ▶ Cihaza iti kənarlarından toxunmamaq.
- ▶ Qoruyucu əlcəkdən, cihazın quraşdırılma və nəql edilməsi zamanı istifadə olunur.

1.5 Təhlükəsiz istifadə**⚠ XƏBƏRDARLIQ – Elektrik şoku riski!**

Zədələnmiş cihaz və ya zədələnmiş şəbəkə naqili təhlükəlidir.

- ▶ Zədələnmiş cihazı əsla çalışdırmaq olmaz.
- ▶ Cihazı şəbəkədən ayırmaq üçün heç bir şəbəkə naqilini dartmayın. Həmişə şəbəkə naqilinin ştepselini çəkin.
- ▶ Cihaz və ya şəbəkə naqili zədələndiyi halda, elektrik naqilinin ştepselini ayırın və ya enerji qoruyucu qutusunu söndürün və krani bağlayın.

▶ Müştəri xidmətinə zəng vurmali. → *Səhifə 62*

Nüfuz edən maye cərəyan vurmasına səbəb ola bilər.

- ▶ Chazı yalnız qapalı yerlərdə istifadə etmək.
- ▶ Cihazı əsla yüksək hərərət və nəmişliyə tabe tutmamaq.
- ▶ Cihazı təmizləmək üçün buxar təmizləyici, yüksək təzyiqli təmizləyici, şlanq və ya duşdan istifadə etməyin.

⚠ XƏBƏRDARLIQ – Sağlamlığa ziyan vurma riski!

Uşaqlar cihazın içində bağlanaraq həyatlarını təhlükəyə ata bilərlər.

- ▶ Cihazı, qapının açılmasını maneə yaradacaq və ya qarşısını alacaq bir qapı arxasına quraşdırmayın.
- ▶ istismardan çıxarılmış cihazlarda, şəbəkə naqilinin ştepselini çıxarın, sonra şəbəkə naqilini kəsin və bundan sonra cihazın qapısı bağlanmaması üçün onun kilidini məhv edin.

⚠ XƏBƏRDARLIQ – Boğulma riski!

Uşaqlar kiçik hissələri nəfəs alaraq içəri çəkərək uda bilər və beləliklə boğula bilərlər.

- ▶ Kiçik hissələri uşaqlardan kənar saxlayın.
- ▶ Uşaqlara kiçik hissələrlə oynamağa icazə verməyin.

⚠ XƏBƏRDARLIQ – Zəhərlənmə riski!

Yuyucu və qulluq vasitəsi daxilə qəbul edilərsə zəhərlənməyə gətirib çıxara bilər.

- ▶ Həmin vasitələri yanlışlıqla udduqda, tibbi məsləhət almaq.
- ▶ Yuyucu və qulluq vasitəsini uşaqların əli çatmayan yerdə saxlamaq.

⚠ XƏBƏRDARLIQ – Partlama riski!

Əgər çamaşırlar həlledici tərkibli təmizləyici vasitələrlə işlənmişlərsə, onlar cihazda partlayışa səbəb ola bilərlər.

- ▶ Yumadan öncə işlənmiş çamaşırları əsaslı şəkildə su ilə yaxalamaq.

⚠ EHTİYATLI OL – Yaralanma riski!

Cihazın üstünə çıxılar və ya dırmaşılırsa qoruyucu örtük plastini qırıla bilər.

- ▶ Cihazın üstünə çıxmaq və ya dırmaşmaq olmaz.

Açıq qapıda oturuqda və ya ona çırpıldıqda cihaz aşağı düşə bilər.

- ▶ Cihazın qapısı üstündə oturmayın və ya ona çırpılmamaq.
- ▶ Cihazın qapısı üstünə heç bir əşya qoymamaq.

Fırlanan barabandan yapışmaq əllərin xəsarət almasına səbəb ola bilər.

- ▶ Yapışmazdan öncə barabanın tam dayanmasını gözləmək.

⚠ EHTİYATLI OL – Qızdırma riski!

Yuma zamanı yumaq üçün qələvi məhlulu yüksək temperatura malik olur.

- ▶ Yumaq üçün qələvi məhluluna toxunmamaq.

⚠ EHTİYATLI OL – Kimyəvi yanma riski!

Yuyucu vasitə siyirtməsinə açarkən yuyucu və qulluq vasitəsi cihazdan sıçraya bilər. Göz və ya dəri ilə təmas aşınmalara səbəb ola bilər.

- ▶ Yuyucu və qulluq vasitələri ilə təmas zamanı gözləri və dərinə əsaslı şəkildə təmiz su ilə yaxalamaq.
- ▶ Həmin vasitələri yanlışlıqla udduqda, tibbi məsləhət almaq.

- ▶ Yuyucu və qulluq vasitəsini uşaqların əli çatmayan yerdə saxlamaq.

1.6 Təhlükəsiz təmizləmə və texniki xidmət

⚠ XƏBƏRDARLIQ – Elektrik şoku riski!

Qeyri-peşəkar təmir etdirmək təhlükəlidir.

- ▶ Əsla cihaz və ya cihazın xüsusiyyətlərinə texniki dəyişikliklər etmək olmaz.
- ▶ Cihazda yalnız bunun üçün təlim görmüş heyət təmir işləri apara bilər.
- ▶ Cihazınızın təmirində yalnız orijinal ehtiyat hissələrindən istifadə oluna bilər.
- ▶ Bu cihazın elektrik naqili zədələnmiş olarsa, istehsalçı, xidmət bölməsinin nümayəndəsi və ya başqa ixtisaslı mütəxəssis onu dəyişməlidir.

Nüfuz edən maye cərəyan vurmasına səbəb ola bilər.

- ▶ Təmizləməzdən öncə kabel taxıcını çıxarın və ya qoruyucu qutusundakı qoruyucu avtomatı söndürün.
- ▶ Cihazı təmizləmək üçün buxar təmizləyici, yüksək təzyiqli təmizləyici, şlanq və ya duşdan istifadə etməyin.

⚠ XƏBƏRDARLIQ – Yaralanma riski!

Orijinal olmayan ehtiyat hissələri və aksesuarlardan istifadə təhlükəlidir.

- ▶ Yalnız istehsalçının orijinal ehtiyat hissələri və aksesuarlardan istifadə etmək.

⚠ XƏBƏRDARLIQ – Zəhərlənmə riski!

Həlledici tərkibli təmizləyici vasitələrdən istifadə zamanı zəhərli buxarlar əmələ gələ bilər.

- ▶ Heç bir həlledici tərkibli təmizləyici vasitələrdən istifadə etməmək.

2 Maddi zərərlərdən qaçınmaq

DIQQƏT!

Yumşaldıcı, yuyucu vasitə, qulluq vasitəsi və təmizləyici vasitələrin yalnız dozajlanması cihazın funksiyalarına mənfi təsir edə bilər.

- ▶ İstehsalçının dozajlama məsləhətlərinə diqqət yetirmək.

Maksimal əlavə edilmə miqdarının aşılması cihazın funksiyalarına mənfi təsir edir.

- ▶ Hər bir proqram üçün maksimal yüklənmə miqdarına diqqət yetirməli və onu aşmamalı.

→ "Proqramlar", Səhifə 27

Cihaz daşınması üçün, nəqliyyat bərkidiciləri ilə təmin edilib.

Kənarlaşdırılmayan nəqliyyat bərkidiciləri maddi zərər və cihaz xəsəretlərinə səbəb ola bilər.

- ▶ İstifadəyə verilməzdən öncə bütün nəqliyyat bərkidicilərini tamamilə kənarlaşdıraraq saxlamaq.
- ▶ Daşınma xəsəretlərindən qaçınmaq üçün, hər bir daşınma öncəsi bütün nəqliyyat bərkidicilərini tamamilə quraşdırmaq.

Su giriş axını şlanqının qeyri-peşəkar birləşdirilməsi maddi zərərlərə səbəb ola bilər.

- ▶ Su giriş axınındakı vint birləşməsini əllə möhkəm buraraq sıxmaq.
- ▶ Su giriş axın şlanqını, adapter, uzatmalar və ya su kranında ventillər kimi əlavə birləşdirici elementlər olmadan birbaşa su kranına birləşdirmək.
- ▶ Su giriş axın şlanqının ventillərini gövdəsini ətraf mühitlə təməssiz şəkildə qoşub quraşdıraraq heç bir xarici güc təsirinə məruz qoymamaq.

- ▶ Su kranının daxili diametrinin minimum 17 mm təşkil etməsinə diqqət yetirmək.
- ▶ Su kranına birləşmə yerində yivin uzunluğunun 10 mm təşkil etməsinə diqqət yetirmək.

Çox cüzi və ya çox yüksək su təzyiqli cihaz funksiyasına mənfi təsir edə bilər.

- ▶ Su təchizat qurğusundakı su təzyiqinin minimal 100 kPa (1 bar) və maksimal 1000 kPa (10 bar) təşkil etməsindən əmin olmaq lazımdır.
- ▶ Əgər su təzyiqli verilmiş maksimal qiyməti aşarsa, o zaman cihazın içməli su birləşməsi ilə şlanq dəsti arasında təzyiqli azaldıcı ventillər quraşdırılmalıdır.
- ▶ Cihazı təzyiqlisiz su isitmə qurğusunun qarışdırıcı kranına birləşdirmək olmaz.

Dəyişdirilmiş və ya zədələnmiş su şlanqları maddi və cihaz xəsəretlərinə səbəb ola bilər.

- ▶ Su şlanqlarını əsla bükməmək, təzyiqlə sıxmamaq, dəyişdirməmək və ya kəsməmək.
- ▶ Yalnız cihazın yanında göndərilmiş və ya orijinal ehtiyat su şlanqlarından istifadə etmək.
- ▶ Əsla istifadə edilmiş su şlanqlarından istifadə etməmək.

Kirli və ya çox qaynar su ilə çalışdırılma maddi zərərlərə və cihaz zədələnmələrinə səbəb ola bilər.

- ▶ Cihazı müstəsna olaraq soyuq xətt suyu ilə çalışdırmaq.

Nəzərdə tutulmayan təmizləyici vasitələr cihazın səthini zədələyə bilər.

- ▶ Heç bir kəskin yaxud aşındırıcı təmizləyici vasitələrdən
- ▶ Heç bir güclü alkaqol tərkibli təmizləyici vasitələrdən istifadə etmək olmaz.
- ▶ Heç bir sərt aşındırıcı yastıqlardan və ya təmizləmə süngərindən istifadə etmək olmaz.

- ▶ Cihazı yalnız su və bir yumşaq, nəm dəsmalla təmizləmək.
- ▶ Cihazla təmas zamanı dərhal bütün yuyucu vasitə qalıqları və ya artıqlarını kənarlaşdırmaq.

3 Ətraf mühitin qorunması və qənaət

3.1 Bağlamadan təkrar istifadə

Qablaşdırma materialları ətraf-mühit üçün zərərsiz olub təkrar istifadə edilə bilər.

- ▶ Ayrı-ayrı tərkib hissələrini növlərə ayıraraq ayrıca utilizasiya edin.

3.2 Enerji və resurslara qənaət etmək

Bu təlimatlara əməl etdiyiniz halda, cihazınız daha az enerji və su istehlak edəcəkdir.

Proqramı aşağı temperaturlar və daha uzun müddətli yuma vaxtları ilə çalışdırmaq, eləcə də maksimal yüklənmə miqdarından yararlanmaq.

- ✓ Enerji və su sərfiyyatı ən səmərəlidir.

Yuyucu vasitəni çamaşırların kirlənmə dərəcəsinə müvafiq olaraq dozajlamaq.

- ✓ Yüngül və normal kirlənmə üçün cüzi miqdar yuyucu vasitə kifayətdir. Yuyucu vasitə istehsalçısının dozajlama tövsiyyəsinə diqqət yetirin.

Yüngül və normal kirlənmiş çamaşırlar üçün yuma temperaturunu azaltmaq.

- ✓ Aşağı temperaturlarda cihaz daha az enerji sərf edir. Yüngül və normal kirlənmə üçün həmçinin, qulluq göstərmə etiketində veriləndən daha aşağı temperaturlar da yetərlidir.

Əgər daha sonra çamaşırlar paltarqurudanda qurudulmalıdırsa, o zaman sıxmanın fırlanma sayını qurmaq.

- ✓ Nisbətən quru çamaşırlar, qurutma zamanı proqram müddətini qısaldaraq enerji sərfiyyatını aşağı salır. Sıxmanın daha yüksək fırlanma sayı ilə çamaşırdakı qalıq rütubət azalır və sıxma küyünün səs gücü artır.

Çamaşırları ön yumasız yumaq.

- ✓ Ön yuma ilə yuma proqram müddətini uzadaraq enerji və su sərfiyyatını artırır.

Cihaz bir miqdar avtomatikasına sahibdir.

- ✓ Die Mengenautomatik passt den Wasserverbrauch und die Programmdauer optimal an die Textilart und die Beladungsmenge an.

Cihaz bir akva sensora sahibdir.

- ✓ Akva sensor yaxalama zamanı yaxalayan suyun bulanıqlıq dərəcəsinə yoxlayaraq yaxalama gedişlərinin müddət və sayını müvafiq olaraq uyğunlaşdırır.

3.3 Enerjiyə qənaət rejimi

Əgər cihazı uzun müddət istifadə çalışdırmasanız, o avtomatik olaraq enerjiyə qənaət rejiminə keçəcəkdir. Cihazı yenidən çalışdırmaqla enerjiyə qənaət rejimi sona çatır. Əgər cihazdan istifadə etməyə davam etməsəniz, avtomatik olaraq o gözləmə rejiminə keçəcəkdir (Standby).

4 Yerləşdirmə və Birləşdirmə

4.1 Cihazı qablaşdırmasından çıxarmaq

DIQQƏT!

Barabanda qalmış cihazda çalışmaları üçün nəzərdə tutulmayan əşyalar maddi zərərlərə və cihaz xəsəmələrinə səbəb ola bilər.

- ▶ Çalışma öncəsi həmin əşyaları və cihazın yanında göndərilmiş aksesuarı barabandan kənarlaşdırmaq.
1. Qablaşdırma materialı və qoruyucu sellofanları cihazdan tamamilə kənarlaşdırmaq.
→ *"Bağlamadan təkrar istifadə", Səhifə 11*
 2. Cihazda görünən zədələnmələrin olub-olmadığını yoxlamaq.
 3. Qapını açmalı.
 4. Aksesuarı barabandan kənarlaşdırmaq.
 5. Qapını bağlamalı.

4.2 Çatdırılma həcmi

Açdıqdan sonra daşınma zamanı yarana biləcək zədələnmələrlə və çatdırılmanın tamlığına bağlı olaraq bütün hissələri yoxlayın.

DIQQƏT!

Natamam və ya defekt aksesuarla çalışma cihaz funksiyasına mənfi təsir edə və ya maddi, eləcə də cihaz zədələrinə səbəb ola bilər.

- ▶ Cihazı natamam və ya defekt aksesuarla çalışdırmaq olmaz.
- ▶ Cihazı çalışdırmazdan öncə müvafiq aksesuarı oturtmalı.
→ *"Aksesuar", Səhifə 31*

Qeyd: Cihazın fabrikdə mükəmməl funksionallığı yoxlanılıb. Bu zaman cihazda su ləkələri qala bilər. Ləkələr ilk yuma prosesindən sonra itəcəklər.

Çatdırılmaya daxildir:

- Paltaryuyan maşın
- Müşayiət edici sənədlər
- Nəqliyyat bərkidiciləri
→ *"Nəqliyyat bərkidicilərini kənarlaşdırmaq", Səhifə 13*
- Örtük papaqları
- Su çıxış axını şlanqının bərkidilməsi üçün qol boru

4.3 Quraşdırma yerinə olan tələblər

⚠ XƏBƏRDARLIQ **Elektrik şoku riski!**

Cihazda gərginlik daşıyıcı hissələr vardır. Gərginlik daşıyıcı hissələrlə toxunmaq təhlükəlidir.

- ▶ Cihazı örtük paneli olmadan çalışdırmamaq.

⚠ XƏBƏRDARLIQ**Yaralanma riski!**

Kürsülük üstündə çalışdırarkən cihaz aşağı düşə bilər.

- Kürsülük üstündə çalışdırmazdan öncə cihazın ayaqlarını mütləq istehsalçıya məxsus bərkitmə dilləri → *Səhifə 31* ilə bərkitmək.

DİQQƏT!

Cihazdakı donmuş su cihaz zədələnmələrinə səbəb ola bilər.

- Cihazı donma təhlükəli sahələrdə və ya açıq havada quraşdırıb çalışdırmamaq.

Əgər cihaz 40°-dən artıq əyilsə, cihazın qalıq suyu axıb gedə və maddi zərərlərə səbəb ola bilər.

- Cihazı ehtiyatla əymək.
- Cihazı dik şəkildə daşımalı.

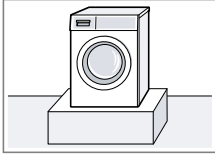
Quraşdırma yeri Tələblər**Kürsülük**

Cihazı bərkitmə dilləri → *Səhifə 31* ilə bərkitmək.

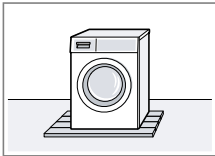
Taxta bir şalban örtü

Cihazı, döşəməyə möhkəm vintlənmiş suyadavamlı taxta panel (qalınlığı ən azı 30 mm) üstündə quraşdırmaq.

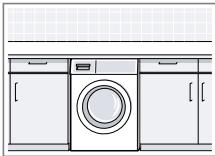
Mətbəx qarnituru

Cihazı yalnız, qonşu dolablara sabit şəkildə birləşdirilmiş bütöv bir işçi səth altında quraşdırmaq. Zəruri oyuq eni: 60 sm.

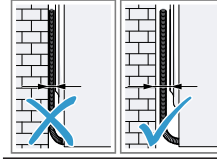
Quraşdırma yeri Tələblər**Bir divara**

Cihaz və divar arasında heç bir şəbəkə birləşmə xətti və heç bir şlanq ilişdirib klemləmək olmaz.

4.4 Nəqliyyat bərkidicilərini kənarlaşdırmaq

Cihaz daşınması üçün arxa tərəfindən, nəqliyyat bərkidiciləri ilə təmin edilib.

Qeyd: Nəqliyyat bərkidicilərinin vintlərini və muftalarını gələcəkdə daşımaq üçün saxlayın.

→ "Nəqliyyat bərkidicilərini yerinə oturtmaq", *Səhifə 61*

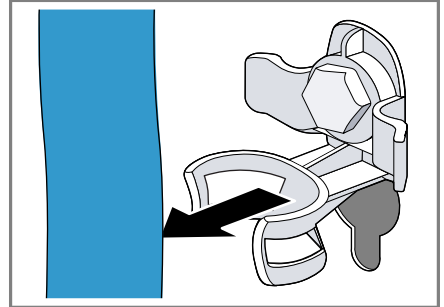
1. Şlanqları tutacaqlardan çıxarmaq.

az Yerləşdirmə və Birləşdirmə

2. 4 nəqliyyat bərkidicisinin bütün vintlərini 13 açar genişlikli bir vint açarı ilə açmaq ① və kənarlaşdırmaq ②.

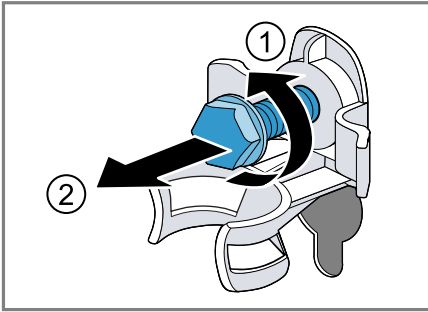

3. Şəbəkə birləşmə xəttini tutacaqdan kənarlaşdırmaq.

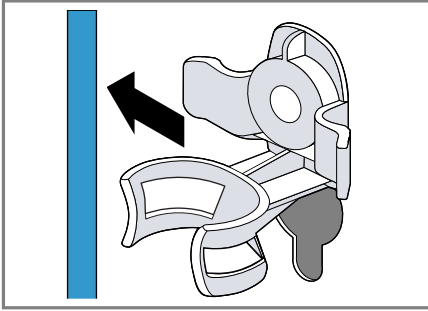

4. 4 muftanı kənarlaşdırmaq.

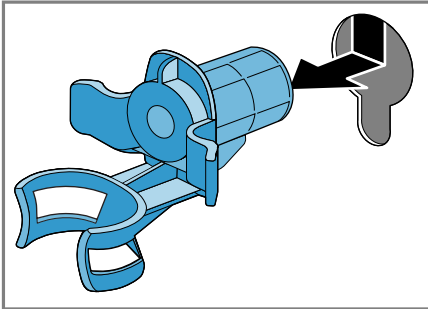

5. 4 örtük papağını yerinə oturtmaq.

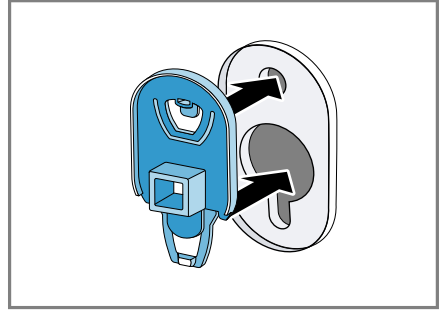

6. 4 ədəd örtük qapağını aşağıya doğru itələmək.

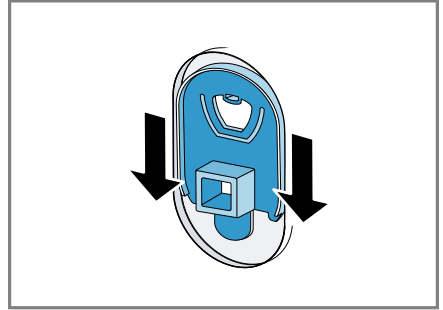

Qeyd: Nəqliyyat bərkidicilərini daşınma üçün cihaza oturtmaqdan ötrü, bu addımları əks ardıcılıqla geri icra edin.

4.5 Cihazı qoşmaq

Su giriş axını şlanqını cihaza birləşdirmək

⚠ XƏBƏRDARLIQ
Elektrik şoku riski!

Cihazda gərginlik daşıyıcı hissələr vardır. Gərginlik daşıyıcı hissələrə toxunmaq təhlükəlidir.

- ▶ Elektrikli akvastop ventili suya batırmamaq.

1. Su giriş axını şlanqını su kranına (26,4 mm = 3/4") birləşdirmək.

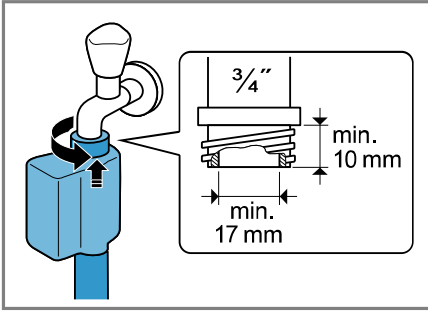

2. Su kranını ehtiyatla açaraq birləşmə yerlərinin kipliyini yoxlamaq.

Birləşmə növləri su çıxış axını

Bu cihazı su çıxış axınına birləşdirmək üçün məlumatlar Sizə yardımcı olacaqdır.

DİQQƏT!

Çölə pompalama zamanı su çıxış axını şlanqı təzyiqlik altında olur və quraşdırılmış birləşmə yerindən açıla bilər.

- Su çıxış axını şlanqını istənməyən açılmaya qarşı güvənli etmək.

Qeyd: Çölə pompalama hündürlüklərinə diqqət yetirin. Maksimal çölə pompalama hündürlüyü 100 sm təşkil edir.

Sifon

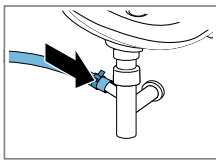

Birləşmə yerini bir şlanq xamutu ilə (24-40 mm) güvənli etmək.

Əlüzyuyan

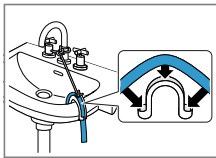

Su çıxış axını şlanqını bir qol boru ilə bərkidərək güvənli etmək.

Rezin vtulkalı plasmas boru və ya tullantı su quyusu

Su çıxış axını şlanqını bir qol boru ilə bərkidərək güvənli etmək.

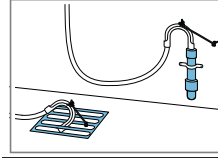

Cihazı elektrikli birləşdirmək

Qeyd: Sizin bu cihaz üçün elektrik ev quraşdırmanız lokal qanuni sərəncamlara və təhlükəsizlik müddəalarına uyğun gəlməli və tərkibində bir differensial avtomat ehtiva etməlidir.

1. Cihazın şəbəkəyə qoşulma xəttinin şəbəkə ştekerini cihaz yaxınlığındakı elektrik yuvasına keçirmək.

Cihazın birləşməyə dair məlumatlarını texniki məlumatlardan → *Səhifə 65* tapacaqsınız.

2. Şəbəkə ştekerinin möhkəm oturduğunu yoxlamaq.

4.6 Cihazı düz yerləşdirmək

Küy və titrəyişləri azaltmaq və cihazın hərəkət etməsinin qarşısını almaq üçün, cihazı düzgün bərabər yerləşdirin.

1. Əks qaykaları 17 açar genişlikli bir vint açarı ilə saat əqrəbi istiqamətində açmaq.

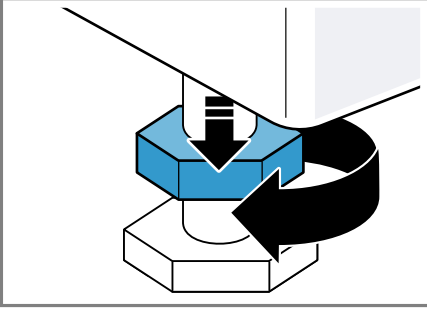

2. Cihazı düz yerləşdirmək üçün cihaz ayaqlarını fırlatmaq. Düz yerləşdirilməni su tərəzisi ilə yoxlamaq.

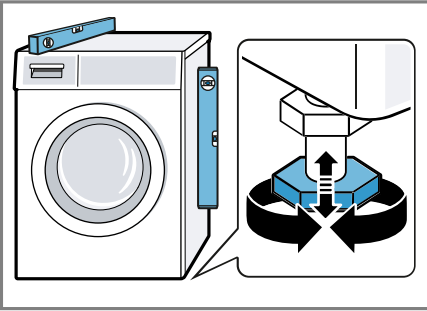

Bütün cihaz ayaqları döşəmədə möhkəm şəkildə dayanmalıdırlar.

3. Əks qaykaları 17 açar genişlikli vint açarı ilə gövdənin əksi istiqamətində əl gücü qədər möhkəm sıxmaq.

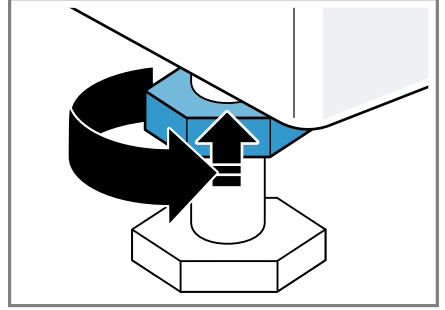

Bu zaman cihaz ayağını bərk tutun və hündürlük nizamını dəyişməmək.

5 Tanışlıq

5.1 Cihaz

Cihazınızın komponentləri haqqında ümumi məlumatı buradan əldə edə bilərsiniz.

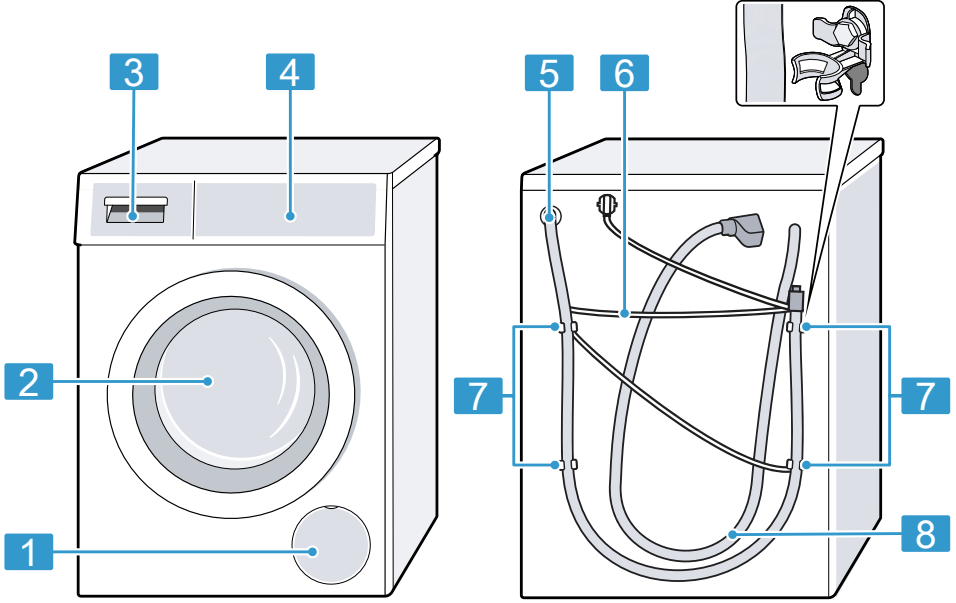

Cihaz tipindən asılı olaraq ayrı-ayrı hissələr şəkidən fərqlənə bilərlər, məs., rəng və forma.

1 Qələvi nasosunun texniki xidmət qapağı → *Səhifə 44*

2 Qapı

3 Yuyucu vasitə siyirtməsi → *Səhifə 18*

4 İdarəetmə paneli → *Səhifə 18*

5 Su çıxış axını şlanqı → *Səhifə 15*

6 Şəbəkəyə qoşulma xətti → *Səhifə 15*

7 Nəqliyyat berkidiciləri → *Səhifə 13*

8 Su giriş axını şlanqı → *Səhifə 14*

5.2 Yuyucu vasitə üçün siyirtmə

Qeyd: Yuyucu vasitə və qulluq vasitələrinin istifadəsi və dozajlanması və program təsvirlərindəki verilənlərə dair istehsalçının məlumatlarına diqqət edin.

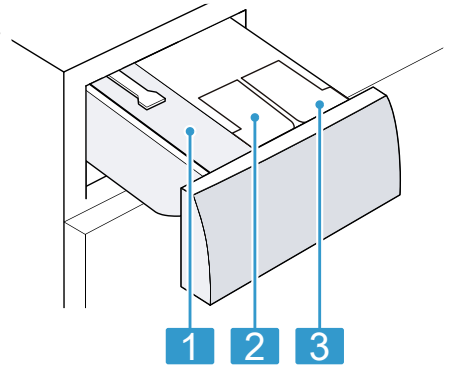

- 1 Kamera manual dozajlama üçün
- 2 ⊗ / ∅ : Yumşaldıcı və ya maye yuyucu vasitələr üçün dozajlama qabı
- 3 ∅ : Maye yuyucu vasitələr üçün dozajlama qabı

5.3 İdarəetmə paneli

İdarəetmə paneli haqqında cihazınızın bütün funksiyalarını qurur və çalışma vəziyyəti haqqında məlumatlar alırsınız.

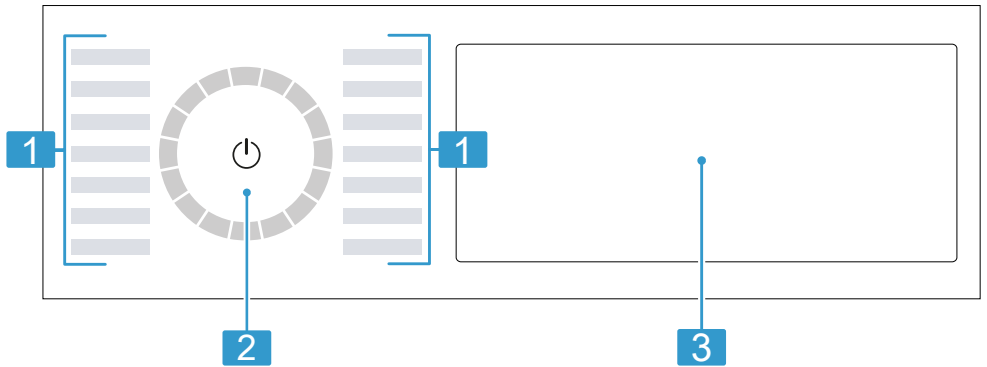

1 Proqramlar → *Səhifə 27*

2 Proqram seçimi → *Səhifə 32*

3

Düymələr və ekran
→ Səhifə 21

5.4 İdarəetmə məntiqi

Ekranın enerji sahələri düymələr olub toxunuşlara reaksiya verirlər. Siz düymələri sıxmaqla, onlar parametrləri aktivləşdirir, deaktivləşdirir və ya dəyişirsiniz. Aktivləşdirilmiş parametrlər ekranda işıqlandırılaraq önə sürülür.

DİQQƏT!

Ekrana zor gücü ilə təzyiq etmək zədələnmələrə səbəb ola bilər.

- ▶ Ekranı qüvvətlə təzyiq göstərmək olmaz.
- ▶ Uclu və ya iti əşyalarla ekranı sıxmaq olmaz.

Əlavə düymələri göstərmək və ya ekrandan itirmək

Bəzi düymələr azaldılmış displey indikatoru üçün ekrandan siliniblər. Əgər Siz displeydə həmin əlavə düymələri indikasiya etdirsəniz, müvafiq parametrləri aktivləşdirə və ya deaktivləşdirə bilərsiniz.

1. Əlavə düymələri indikasiya etdirmək üçün, qısaca **More** sıxmaq.

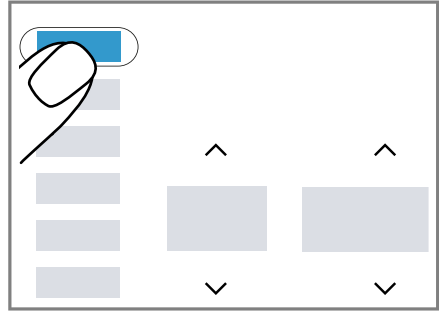

- ✓ Displey bütün əlavə düymələri göstərir.

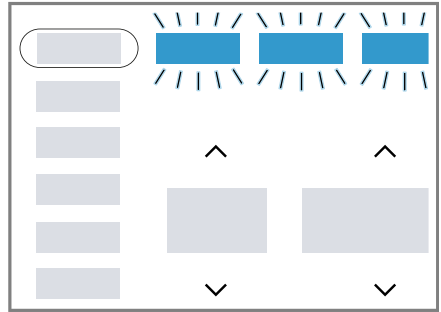

2. Əlavə düymələri ekrandan itirmək üçün, təkrarən qısaca **More** sıxmaq.

Parametr dəyərini dəyişmək

Əgər müəyyən parametrləri aktivləşdirsəniz, displey seçim düymələrini göstərir və Siz parametr qiymətini dəyişə bilərsiniz.

- ▶ Seçim düymələrinə → Səhifə 24 sıxmaq.
Displey parametr qiymətini göstərir.

6 İlk istifadədən öncə

Cihazı istifadəyə hazırlayın.

6.1 Boş yuma gedişini başlatmaq.

Cihazınız zavodu tərək edərək ərtaflı şəkildə yoxlanılmışdır. Mümkün qalıq suyunu kənarlaşdırmaq üçün, ilk dəfə çamaşırıız yuyun.

1. -a sıxmaq.

İşə düşmə prosesi bir-neçə saniyə davam edir.

2. **Cottons 90°C**  proqramını qurmaq və ya Home Connect proqram tətbiqindəki barabanı təmizləmə proqramını seçmək.

3. Qapını bağlamalı.

4. Yuyucu vasiyə siyirtməsini çəkib çıxartmaq.

5. Oksigen ağardıcılı yuyucu tozlu universal yuyucu vasitəni manual dozajlama kamerasına doldurmalı.

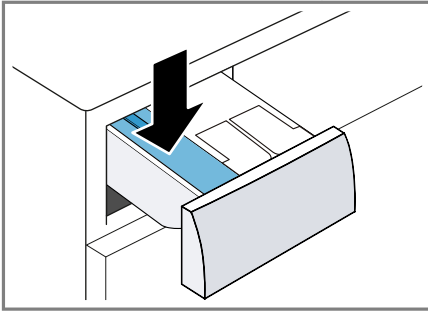

Yüngül kirlənmələr zamanı, köpük yaranmasının qarşısını almaqdan ötrü, yuyucu maddə istehsalçısı tərəfindən məsləhət görülmə miqdarın yarısını tökün. Heç bir yun üçün yuyucu vasitədənə və ya incə yuyucu vasitədən istifadə etmək olmaz.

6. Yuyucu vasiyə siyirtməsini yerinə itələmək.

7. Proqramı başlatmaq üçün **II**  sıxmaq.

✓ Ekran qalan proqram müddətini göstərir.

✓ Proqram bitməsindən sonra ekranda görünür: **End**.

8. Cihazı gözləmə rejiminə (Standby) keçirmək üçün, ilk yuma gedişini başlatmaq və ya  sıxmaq.

→ "Təməl şərt", Səhifə 32

7 Ekran

Ekran da cari parametr qiymetlerini, sechim imkanlarini ve ya gostariş metnlerini görürsünüz.





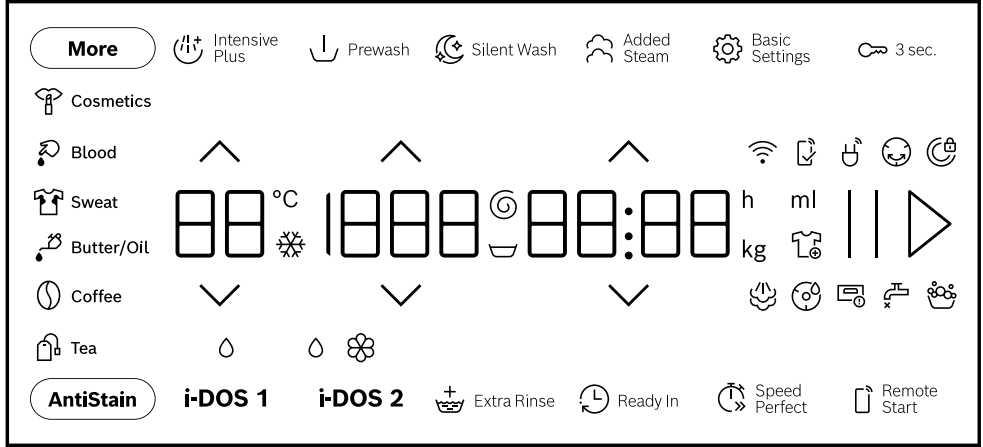







Qeyd: Proqram təminatının yeniləməsi vasitəsilə əlavə funksiyalar mövcud ola bilər.

Proqram təminatının yeniləməsi mövcuddursa, əlavə məlumatları Home Connect proqram tətbiqindən tapa bilərsiniz.









Nümunə üçün display indikatoru

İndikator	Təsvir
0:40 ¹	Saatlar və dəqiqələrlə, öncədən güman edilən proqram müddəti və ya proqramın qalıq vaxtı.
10 h ¹	Proqram bitmə vaxtı → "Düymələr", Səhifə 25
10,0 ¹	Qurulmuş proqram üçün kq ilə maksimal yüklənmə miqdarı tövsiyyəsi.
☒ - 1600 ☉	Sıxmanın qurulmuş fırlanma sayı fırl./dəq ilə. → "Düymələr", Səhifə 25
☼ - 90	0: yekun sıxmasız, yalnız çölə pompalama ☒: Yaxalamanın dayandırılma, çölə pompalamadan Qurulmuş temperatur °C ilə. → "Düymələr", Səhifə 25 ☼ (soyuq)
End	Proqramın bitməsi Proqram statusu
¹ Misal	

İndikator	Təsvir
	Buxara vermə Proqram statusu
 Blood	Qan Ləkə növü aktivləşib.
 Coffee	Qəhvə Ləkə növü aktivləşib.
 Cosmetics	Kosmetika Ləkə növü aktivləşib.
 Sweat	Tər Ləkə növü aktivləşib.
 Butter/Oil	Xörək kərə yağı/xörək duru yağı Ləkə növü aktivləşib.
 Tea	Çay Ləkə növü aktivləşib.
	yanıb-sönür: Baraban təmizləməsi zəruridir. Barabanın və qələvi qabının təmizlənməsi və qulluğu üzrə barabanı təmizləmək proqramını Cottons 90°C  icra edin. → "Barabanı təmizləmək", Səhifə 42
	<ul style="list-style-type: none"> ■ işıq verir: cihaz ev şəbəkəsinə Wi-Fi ilə qoşulub. ■ yanıb-sönür: cihaz ev şəbəkəsinə Wi-Fi ilə qoşulmağa cəhd edir. → "Home Connect ", Səhifə 37
	<ul style="list-style-type: none"> ■ işıq verir: Maye yuyucu vasitələr üçün ağıllı dozajlama sistemi aktivləşib. ■ yanıb-sönür: Dozajlama qabının minimal dolma səviyyəsi aşılıb. → "Ağıllı dozajlama sistemi", Səhifə 35
	◊ (maye yuyucu vasitə)
	<ul style="list-style-type: none"> ■ işıq verir: Maye yuyucu vasitələr və ya yumşaldıcılar üçün ağıllı dozajlama sistemi aktivləşib. ■ yanıb-sönür: Dozajlama qabının minimal dolma səviyyəsi aşılıb. → "Ağıllı dozajlama sistemi", Səhifə 35
	◊ (maye yuyucu vasitə) ⊗ (yumşaldıcı)
50 ml ¹	Yuyucu vasitə və ya yumşaldıcı üçün təməl dozajlama miqdarı. → "Təməl dozajlama miqdarı", Səhifə 37

¹ Misal

İndikator	Təsvir
	Cihaz çoxlu miqdarda köpük tanımlayıb. →  ", <i>Səhifə 51</i>
	<ul style="list-style-type: none"> ■ işıq verir: Qapı kilidlidir. <ul style="list-style-type: none"> – Çamaşırıları əlavə etmək üçün, qapını kiliddən çıxarmaq olar. → <i>"Çamaşırıları sonradan yerləşdirmək", Səhifə 34</i> – Qapını açmaq üçün, proqramı dayandıra bilərsiniz. → <i>"Proqramı dayandırmaq", Səhifə 34</i> ■ yanıb-sönür: Qapı bağlı deyil.
	<ul style="list-style-type: none"> ■ Su təzyiqi yoxdur. → <i>"E:30 / -10 və/və ya ", Səhifə 50</i> ■ Su kranının su təzyiqi çox cüzdür.
	Yuyucu vasitə üçün siyirtmə itələnərək yerinə tam oturmayıb. →  ", <i>Səhifə 50</i>
E:35 / -10 ¹	Xəta kodu, xəta göstərən idikator, signal. → <i>"Pozuntuları aradan qaldırmaq", Səhifə 48</i>
¹ Misal	







8 Düymələr

Qeyd: Proqram təminatının yeniləməsi vasitəsilə əlavə funksiyalar mövcud ola bilər.

Proqram təminatının yeniləməsi mövcuddursa, əlavə məlumatları Home Connect proqram tətbiqindən tapa bilərsiniz.

Bəzi düymələr azaldılmış displey indikatoru üçün ekrandan siliniblər. Siz displeydəki bu əlavə düymələri göstərə bilərsiniz.

→ "Əlavə düymələri göstərmək və ya ekrandan itirmək", Səhifə 19
Proqram parametrləri üçün seçim qurulmuş proqramdan asılıdır.

Düymə	Seçim	Daha çox məlumat
II ▷	<ul style="list-style-type: none"> ■ başlatmaq ■ dayandıraq ■ fasilə vermək 	<p>Proqramı başlatmaq, dayandırmaq və ya fasilə vermək.</p> <p>Əgər II göstərilirsə, proqrama fasilə verə bilərsiniz.</p> <p>Əgər ▷ göstərilirsə, proqramı başlada bilərsiniz.</p>
 	Çox dəfəli seçim	<p>Parametri dəyişmək üçün, displey arzu olunan parametri göstərəne qədər  və ya  seçim düyməsinə sıxın.</p>
 SpeedPerfect	<ul style="list-style-type: none"> ■ aktivləşdirmək ■ deaktivləşdirmək 	<p>Qısaldılmış proqram müddətini aktivləşdirmək və ya deaktivləşdirmək.</p> <p>Qeyd: Enerji sərfiyyatı artır. Bununla yuma nəticəsi mənfi təsirlənir.</p>
 Intensive Plus	<ul style="list-style-type: none"> ■ aktivləşdirmək ■ deaktivləşdirmək 	<p>Uzaaldılmış vaxtla yumanı aktivləşdirmək və ya deaktivləşdirmək. Proqram müddəti 30 dəqiqəyə qədər uzadılır.</p> <p>Xüsusi çirklənmiş çamaşırlar üçün nəzərdə tutulub.</p>
AntiStain	Çox dəfəli seçim	<p>Ləkə növünü seçmək.</p> <p>Temperatur, barabanın hərəkəti və islağa qoyma müddəti ləkə növünə uyğunlaşdırılıb.</p>
i-DOS 1	<ul style="list-style-type: none"> ■ aktivləşdirmək ■ deaktivləşdirmək ■ Təməl dozajlama miqdarı 	<p>Əgər Siz düyməni qısaca sıxsanız,  maye yuyucu vasitələr üçün ağıllı dozajlama sistemini aktivləşdirir və ya deaktivləşdirirsiniz.</p> <p>Əgər düyməni təqr. 3 saniyə sıxsanız, təməl dozajlama miqdarını qura bilərsiniz.</p> <p>→ "Ağıllı dozajlama sistemi", Səhifə 35</p>







Düymə	Seçim	Daha çox məlumat
i-DOS 2	<ul style="list-style-type: none"> ■ aktivləşdirmək ■ deaktivləşdirmək ■ Dozajlama qabının tutumu ■ Təməl dozajlama miqdarı 	<p>Əgər Siz düyməni qısaca sıxsanız, yumşaq yuyucu vasitələr ☼ və ya maye yuyucu vasitələr ◊ üçün ağıllı dozajlama sistemini aktivləşdirir və ya deaktivləşdirirsiniz.</p> <p>Əgər düyməni təqr. 3 saniyə sıxsanız, dozajlama qabının tutumunu müəyyən edə bilər və ya təməl dozajlama miqdarını qura bilərsiniz.</p> <p>→ "Ağıllı dozajlama sistemi", Səhifə 35</p>
⌚ Ready In	24 saata qədər	<p>Proqram bitmə vaxtını dəqiq müəyyən etmək.</p> <p>Proqram müddəti artıq qurulmuş saat sayındadır.</p> <p>Proqram başlandıqdan sonra proqram müddəti göstərilir.</p> <p>Qeyd: Display arzu olunan parametri göstərəne qədər ^ və ya v sıxmaq.</p>
^ v	☼ - 90	Temperaturu uyğunlaşdırmaq. Qurulmuş temperatur °C ilə.
^ v	v - 1600	<p>Sıxmanın fırlanma sayını uyğunlaşdırmaq və ya v (yaxalamanın durdurulmasını) aktivləşdirmək.</p> <p>Sıxmanın qurulmuş fırlanma sayı dövr/dəq ilə.</p> <p>v seçimi ilə yuma gedişinin sonunda su çölə pompalanmır və sıxma deaktivləşdirilir. Çamaşırlar yaxalama suyunda qalır.</p>
⏻ (Şəbəkə keçiricisi)	<ul style="list-style-type: none"> ■ işə salmaq ■ Gözləmə rejimi / Standby ■ Cihazı yenidən başlatmaq 	<p>Cihazı yandırmaq və ya gözləmə rejiminə / Standby keçirmək.</p> <p>Əgər idarəetmə paneli reaksiya verməse, cihazı yenidən başlatmaq üçün təqr. 5 saniyə ⏻ -na sıxmaq.</p> <p>→ "Cihaz işləmir.", Səhifə 51</p>
📶 Remote Start	<ul style="list-style-type: none"> ■ aktivləşdirmək ■ deaktivləşdirmək ■ Home Connect menyunu açmaq 	→ "Uzaqdan başlatma", Səhifə 39
⌚ 3 sec.	<ul style="list-style-type: none"> ■ aktivləşdirmək ■ deaktivləşdirmək 	→ "Uşaqlardan qorunma rejimi", Səhifə 35
⚙️ Basic Settings	Çox dəfəli seçim	→ "Əsas parametrlər", Səhifə 41

Düymə	Seçim	Daha çox məlumat
More	<ul style="list-style-type: none"> ■ Əlavə düymələri göstərmək və ya ekrandan itirmək 	<ul style="list-style-type: none"> ■ Əgər Siz düyməni qısa müddət sıxsanız, əlavə düymələri göstərə və ya gizlədə bilərsiniz. → "Əlavə düymələri göstərmək və ya ekrandan itirmək", Səhifə 19
↳ Prewash	<ul style="list-style-type: none"> ■ aktivləşdirmək ■ deaktivləşdirmək 	<p>Ön yumanı aktivləşdirmək və ya deaktivləşdirmək, məs., güclü kirlənmiş çamaşırları yuma üçün ön yuma.</p> <p>Qeyd: Ağıllı dozajlama sistemi aktivləşdikdə, yuyucu vasitə avtomatik olaraq ön yuma və əsas yuma üçün dozajlanır.</p> <p>Ağıllı dozajlama sistemi deaktivləşdikdə, yuyucu vasitəni ön yuma üçün birbaşa barabana və manual dozajlama üçün əsas çamaşırlardan ötrü kameraya əlavə edin.</p> <p>→ "Yuyucu vasitə üçün siyirtmə", Səhifə 18</p>
👑 Extra Rinse	<ul style="list-style-type: none"> ■ aktivləşdirmək ■ deaktivləşdirmək 	<p>Əlavə bir yaxalama rejimini aktivləşdirmək və ya deaktivləşdirmək. Xüsusilə həssas dəri və ya çox yumşaq su ilə olan bölgələr üçün məsləhət görülür.</p>
🔇 Silent Wash	<ul style="list-style-type: none"> ■ aktivləşdirmək ■ deaktivləşdirmək 	<p>Səssiz çalışmanı aktivləşdirmək və ya deaktivləşdirmək, məs., gecə vaxtı çalışma üçün.</p> <p>İdarəetmə siqnalları və göstəriş siqnalları deaktivləşdirilir və cihaz səssiz çalışma üçün uyğunlaşdırılır, məs. azaldılmış bir baraban hərəkəti ilə.</p>

9 Proqramlar









Qeydlər

- Çamaşırları qulluq etiketləri Sizə proqram seçiminə dair əlavə göstərişlər verir.
- Proqram təminatının yeniləməsi vasitəsilə əlavə funksiyalar mövcud ola bilər. Proqram təminatının yeniləməsi mövcuddursa, əlavə məlumatları Home Connect proqram tətbiqindən tapa bilərsiniz.



Proqram	Təsvir	maks. yüklənmə (kq)
Cottons 	Aşınmaya qarşı davamlı pambıq, kətan və qarışıq lifli parçaları yumaq. Siz  SpeedPerfect aktivləşdirdiyiniz zaman normal kirlənmiş çamaşırlar üçün qısa proqram kimi nəzərdə tutulmuşdur. Proqram parametri: <ul style="list-style-type: none"> ■ maks. 90 °C ■ maks. 1600 dövr/dəq 	10,0 5,0 ¹
 Cottons Eco 	Aşınmaya qarşı davamlı pambıq, kətan və qarışıq lifli parçaları yumaq. Enerjiyə qənaətil proqram. Qeyd: Enerjiyə qənaət etmək üçün, faktiki yuma temperaturu qurulmuş yuma temperaturdan yayına bilər. Yuma effekti qanuni müddəalara uyğundur. Proqram parametri: <ul style="list-style-type: none"> ■ maks. 90 °C ■ maks. 1600 dövr/dəq 	10,0
Easy Care 	Sintetika və qarışıq lifli parçaları yumaq. Proqram parametri: <ul style="list-style-type: none"> ■ maks. 60 °C ■ maks. 1400 dövr/dəq 	4,0
Mix 	Pambıq, kətan, sintetika və qarışıq lifli parçaları yumaq. Yüngül kirlənmiş çamaşırlar üçün uyğundur. Proqram parametri: <ul style="list-style-type: none"> ■ maks. 60 °C ■ maks. 1600 dövr/dəq 	4,0

¹  SpeedPerfect aktivləşmişdir

² Yuma mümkün deyil

Proqram	Təsvir	maks. yüklənmə (kq)
Delicates/Silk 	İpək, viskoz və sintetikadan olan həssas, yuyula bilən parçaları yumaq. Zərif yuma və ya ipək üçün yuyucu vasitədən istifadə edin. Qeyd: Xüsusi həssas parçaları və ya qarmaq və halqalı və ya ütülü parçaları yuma torunda yuyun. Proqram parametri: ■ maks. 40 °C ■ maks. 800 dövr/dəq	2,0
 Wool 	Yundan və ya yun tərkibli əllə və ya maşında yuyula bilinən parçaları yumaq; Yuma prosesində çamaşırların daralmasından qaçınmaq üçün, baraban parçaları xüsusilə qoruyaraq uzun fasilələrlə hərəkət edir. Yun üçün yuyucu vasitədən istifadə edin. Proqram parametri: ■ maks. 40 °C ■ maks. 800 dövr/dəq	2,0
 Rinse	Davamında sıxma və suyu çölə pompalamaqla yaxalama. Proqram parametri: maks. 1600 dövr/dəq	–
 Spin/Drain 	Sıxaraq suyu çölə pompalamaq. Əgər sadəcə suyu çölə pompalamaq istəsəniz, o zaman 0 aktivləşdirin. Çamaşırlar sıxılmır. Proqram parametri: maks. 1600 dövr/dəq	–
App 	Birbaşa Home Connect proqram tətbiqi vasitəsilə digər proqramları seçin. Proqramın təsvirini Home Connect proqram tətbiqindən tapa bilərsiniz. Qeyd: Cihazınız ev şəbəkəsi ilə qoşularaq Sizin Home Connect proqram tətbiqinizdə qeydiyyatlı olmalıdır. → "Home Connect ", Səhifə 37	–
 Hygiene Plus	Aşınmaya qarşı davamlı pambıq, kətan və qarışıq lifli parçaları yumaq. Allergiyası olanlar və yüksək gigiyenik tələblər zamanı uyğundur.	6,5
¹  SpeedPerfect aktivləşmişdir		
² Yuma mümkün deyil		

Proqram	Təsvir	maks. yüklənmə (kq)
	<p>Qeyd: Qurulmuş temperatura çatdıqda o, ümumi yuma prosesi zamanı sabit qalır.</p> <p>Proqram parametri:</p> <ul style="list-style-type: none"> ■ maks. 60 °C ■ maks. 1600 dövr/dəq 	
☁ Steam	<p>Pambıq, kətan və qarışıq parçadan olan köynək, futbolka və oxşar parçalar üçün nəzərdə tutulub. Proqram bitməsindən sonra parçaları asmaq və ya daha asan ütüləmək üçün, quru parçaları su buxarı ilə isitmək və buxara vermək üzrə proqram. Proqramın yüklənməsi maksimum beş köynək və ya beş qısaqol köynəkdir. Əgər sadəcə bir çamaşır buxarlatmaq istəsəniz ☁ SpeedPerfect aktivləşdirin.</p> <p>Qeydlər</p> <ul style="list-style-type: none"> ■ İsti və buxara verilmiş parçaları proqram bitməsindən dərhal sonra asın və ya parçaları ütüləyin. ■ Parçalar yuyulmur və ya təmizlənmir. Heç bir yuma və ya qulluq vasitəsindən istifadə etməyin. ■ Su buxarı qaynar olub müəyyən toxunma və parça növlərində zədələrə səbəb ola bilər. Proqram çöl geyim parçaları və ya pulver kimi ipək və yun parçalar üçün uyğun deyil. 	- ²
√A/ Automatic 40 °C	<p>Dağılmağa qarşı davamlı pambıq, sintetika və qarışıq lifli parçaları yumaq. Kirlənmə dərəcəsi və parça növü avtomatik olaraq tanınır. Yuma prosesi uyğunlaşdırılır.</p> <p>Qeyd: Bu proqramda temperatur və sıxmanın fırlanma sayını qurmaq olmur və onlar avtomatik müəyyən olunurlar. Temperatur maksimum 40 °C təşkil edir. Sıxmanın fırlanma sayı maksimum 1400 dövr/dəq. təşkil edir.</p>	6,0
☒ Duvet	<p>Sintetik liflə doldurulmuş yastıqlar, sırımış örtüklər və ya quş tüklü doldurmaları yumaq. Böyük hissələri ayrıca yuyun. Quş tükü və ya zərif yuma üçün yuyucu vasitədən istifadə edin.</p>	2,5
<p>¹ ☁ SpeedPerfect aktivləşmişdir</p> <p>² Yuma mümkün deyil</p>		

Proqram	Təsvir	maks. yüklənmə (kq)
	<p>Qənaətlə dozajlayın. Heç bir yumşaldıcıdan istifadə etmək olmaz. Qeyd: Aşırı köpük əmələ gəlməsinin qarşısını almaq üçün, yumadan öncə ayrı-ayrı çamaşırları bir-birinə bükərək çamaşırlardakı havanı kənarlaşdırın. Proqram parametri: <ul style="list-style-type: none"> ■ maks. 60 °C ■ maks. 1200 dövr/dəq </p>	
 Super 15'/30'	<p>Pambıq, sintetika və qarışıq lifli parçalardan olan parçaları yumaq. Yüngül kirlənmiş kiçik çamaşır dəsti üçün qısa proqram. Proqram müddəti təq. 30 dəqiqə təşkil edir. Əgər proqram müddətini 15 dəqiqə qısaltmaq istəyirsinizsə,  SpeedPerfect aktivləşdirin. Maksimal yüklənmə miqdarı 2,0 kq azalır. Proqram parametri: <ul style="list-style-type: none"> ■ maks. 40 °C ■ maks. 1200 dövr/dəq </p>	<p>4,0 2,0¹</p>
	<p>¹  SpeedPerfect aktivləşmişdir ² Yuma mümkün deyil</p>	

10 Aksesuar

Orijinal aksesuarlardan istifadə edin. O cihazınıza uyğunlaşdırılıb.

Qeyd: Bəzi aksesuarlar digər rənglərdə mövcuddur.

→ "Müştəri xidməti", Səhifə 62 ilə əlaqə saxlayın.

	İstifadə	Sifariş nömrəsi
Su giriş axını şlanqının uzadılması	Soyuq su və ya akvastop su giriş axını şlanqını uzatmaq (2,50 m).	WMZ2381
Bərkitmə dilləri	Cihazın standart təhlükəsizliyini yaxşılaşdırmaq.	WMZ2200
Platforma	Yüngülcə yüklənə və boşaldıla bilsin deyər, cihazı yüksəkdə quraşdırmaq.	WMZPW20 W
Paltaryuyan maşın təmizləyicisi	Cihazın daxili məkanına qulluğa dair təmizləyici vasitə.	00311929

11 Çamaşırlar

11.1 Çamaşırları hazırlamaq

DIQQƏT!

Çamaşırların içində qalmış əşyalar yumaya və barabana zərər verə bilər.

- ▶ Çalışdırmazdan öncə bütün əşyaları çamaşırların ciblərindən kənarlaşdırmaq.

Qeyd

Əgər çamaşırlarınızı hazırlayırsınızsa, cihaz və parçaları qoruyun.

- Qum və torpağı fırçalayıb təmizləmək
- Çamaşırları rəng və parçalara görə çeşidləmək və bu zaman qulluq işarələrinə diqqət etmək
- Zəncirbəndləri, cırt-cırtlı bağlamaları, qarmaq və halqaları bağlamaq
- Parça kəmərlər, parça bantlar kəndir ipləri bir-birinə bağlamaq

- Pərdə tüllərinin diyircəklərini və qurğuşun bantları kənarlaşdırmaq
- kiçik və həssas çamaşır ədədlərini çamaşır səbətində yumaq
- ayrı-ayrı böyük və kiçik çamaşırları birlikdə yumaq
- Təzə ləkəli çamaşırları ətraflı yumaq
- Qurumuş ləkəli çamaşırları ön işləyərək dəfələrlə yumaq
- Çamaşırları barabana bir-birindən ayıraraq qoymaq
- Xlorlu ağardıcı ilə ön işləmədən keçmiş çamaşır, barabanı yükləməzdən öncə dəfələrlə yaxalamaq

12 Yuyucu və qulluq vasitəsi

İstifadə və dozajlama üçün istehsalçının məlumatlarını qabaqçılıqdan tapa bilərsiniz.

Qeydlər

- Maye yuyucu vasitələrin istifadəsi zamanı yalnız özü axan yuyucu vasitədən istifadə etmək
- fərqli maye yuyucuları qarışdırmaq olmaz
- heç bir yuyucu maddə və yumşaldıcıyı qarışdırmaq olmaz
- Qalaraq köhnəlmiş və güclü konsentrasiyalı məhsullardan istifadə etmək olmaz
- kiçik həlledici vasitə tərkibli, aşındırıcı və ya qazçıxarıcı vasitədən istifadə etmək
- heç bir xlorlu ağardıcıdan istifadə etmək olmaz
- Natrium tiosulfat paslanmaz poladı yeye biləcəyinə görə, rəngləndirici vasitədən nadirən istifadə etməli
- Cihazda heç bir rəngsizləşdirici vasitədən istifadə etmək olmaz
- ağıllı dozajlama sistemi üçün dozajlama konteynerinə
→ *Səhifə 36* əsla sirkə tökməyin

13 Təməl şərt

13.1 Cihazın yandırılması

Qeyd: Əgər cihazı, elektrik birləşməsini etdikdən sonra ilk dəfə işə salsanız, işə düşmə proseduru bir dəqiqəyə qədər davam edəcəkdir.

Tələb: Cihaz düzgün şəkildə yerləşdirilib və birləşdirilib.
→ *"Yerləşdirmə və Birləşdirmə", Səhifə 12*

- ▶ -a sıxmaq.

İşə düşmə prosesi bir-neçə saniyə davam edir.

- ✓ Eşidilə biçək bir funksiya testi keçirilir.

Qeyd: Baraban isıqlanması avtomatik olaraq sönür.

13.2 Proqramı qurmaq

1. Arzu olunan proqramı sıxmaq.
→ *"Proqramlar", Səhifə 27*

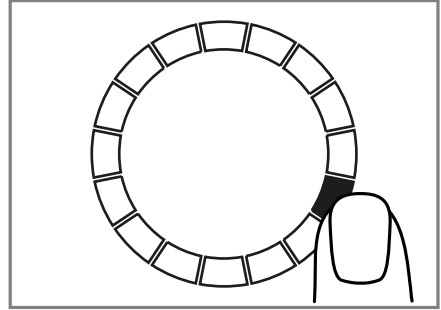

- ✓ Ekran proqram parametrlərini göstərir.
2. Arzu olunarsa, proqram parametrlərini uyğunlaşdırmaq.
→ *"Proqram parametrlərini uyğunlaşdırmaq", Səhifə 33*

Digər proqramları qurmaq

Tələb: Home Connect istiqamətlənib.
→ *"Home Connect qurulur", Səhifə 38*

1. **App**  proqramını qurmaq.
 **Remote Start** yanib sönür.
2.  **Remote Start**-na sıxmaq.
Home Connect proqram tətbiqi seçilə bilən proqramları göstərir.
3. Home Connect proqram tətbiqində bir proqram qurmaq.
4. Arzu olunarsa, proqram parametrlərini uyğunlaşdırmaq.
→ *"Proqram parametrlərini uyğunlaşdırmaq", Səhifə 33*

5. Proqramı başlatmaq.
→ "Proqramı işə salmaq",
Səhifə 33

13.3 Proqram parametrlərini uyğunlaşdırmaq

Tələb: Bir proqram qurulub.
→ "Proqramı qurmaq", Səhifə 32

- ▶ Proqram parametrlərini uyğunlaşdırmalı.
→ "Düymələr", Səhifə 24
- İdarəetmə məntiqi → Səhifə 19
- mövzusunə aid məlumatlara diqqət yetirin.

Qeydlər

- Proqram parametrləri proqram üçün davamlı olaraq yaddaşa verilmir.
- Əgər ağıllı dozajlama sistemini aktivləşdirir və ya deaktivləşdirirsinizsə, parametr yaddaşa verilir.

13.4 Çamaşırları içəri yerləşdirmək

Qeyd: Qırıqların yaranmasının qarşısını almaq üçün, proqramların maksimal yüklənməsinə diqqət yetirin.
→ "Proqramlar", Səhifə 27

Tələblər

- Çamaşırlar hazırlanıb və çeşidlənib.
→ "Çamaşırlar", Səhifə 31
- Baraban boşdur.
- 1. Qapını açmalı.
- 2. Çamaşırları barabana yerləşdirmək.
- 3. Qapını bağlamalı.
Əmin olun ki, heç bir çamaşır qapıya ilişməyib.

13.5 Yuyucu və qulluq vasitəsinə doldurmaq

Ağıllı dozajlamanın mümkün olmadığı və ya arzu olunmadığı proqramlarda, yuyucu vasitəni manual dozajlaya bilərsiniz.

Tip: Ağıllı dozajlamaya əlavə olaraq manual dozajlama kamerasına həmçinin məs., ləkəçoxarıcı duz, kraxmal və ya oksigen ağardıcılar kimi, çamaşırlar üçün digər qulluq vasitələri də əlavə edə bilərsiniz. Aşırı dozajlama və ya köpüyün əmələ gəlməsindən qaçınmaq üçün, manual dozajlama kamerasına əlavə yuyucu vasitə əlavə etməyin.

Qeyd: Yuyucu vasitə və qulluq vasitəsinə → Səhifə 32dair göstərişlərə diqqət yetirin.

1. Yuyucu vasiyə siyirtməsinə çəkib çıxartmaq.
2. Yuyucu vasitəni doldurmaq.
→ "Yuyucu vasitə üçün siyirtmə", Səhifə 18
3. Arzu olunarsa, qulluq vasitəsinə doldurmaq.
4. Yuyucu vasiyə siyirtməsinə yerinə itələmək.

13.6 Proqramı işə salmaq

Tələb: Bir proqram qurulub.
→ "Proqramı qurmaq", Səhifə 32

- ▶ II ▷ -na sıxmaq.
- ✓ Baraban fırlanır və 2 dəqiqəyə qədər davam edə bilən yüklənmə tanınması gedir və su daxil olur.
- ✓ Display proqram müddətini və ya proqram bitmə vaxtını göstərir.
- ✓ Proqram bitməsindən sonra ekranda görünür: **End**.

13.7 Çamaşırları işlağa qoymaq

Qeyd: İşlağa qoymaq üçün, əlavə heç bir yuyucu vasitəyə ehtiyac yoxdur. İşlağa qoyma və yuma üçün cihaz, isladılmış yuyucu vasitədən istifadə edir.

Tələblər

- Çamaşır əlavə edilib.
→ "Çamaşırları içəri yerləşdirmək", Səhifə 33
 - Proqram başlandı.
→ "Proqramı işə salmaq", Səhifə 33
1. Proqram başlamasından təq. 10 dəqiqə sonra II ► -na sıxmaq.
Proqrama fasilə verilir və çamaşır işlağa qoyula bilər.
 2. Arzu olunan işlağa qoyma vaxtından sonra II ► -na sıxmaq.

13.8 Çamaşırları sonradan yerləşdirmək

Proqram başlamasından sonra çamaşırları proqram statusuna əsasən çıxarıb götürə və ya sonradan əlavə edə bilərsiniz.

1. II ► -na sıxmaq.
Cihaz fasilə verir.



Qeyd: Əgər Siz çamaşırları əlavə etmək istəsəniz, displeydəki göstərişlərə diqqət edin.
→ "Ekran", Səhifə 23

2. Qapını açmalı.
3. Çamaşırları sonradan yerləşdirmək və ya götürmək.
4. Qapını bağlamalı.
5. II ► -na sıxmaq.

13.9 Proqramı dayandırmaq

1. II ► -na sıxmaq.
2. Qapını açmalı.

Yüksək temperatur və su səviyyəsində təhlükəsizlik səbəblərindən qapı kilidli qalır.

- Yüksək temperaturda  **Rinse** proqramını başladın.
- Yüksək su səviyyəsində  **Spin** proqramını başladın, yaxud da çölə pompalamaq üçün uyğun bir proqram seçin.

→ "Proqramlar", Səhifə 27

3. Çamaşırları götürüb çıxartmaq.
→ "Çamaşırları çıxartmaq", Səhifə 34

13.10 Proqramı yaxalamanın dayandırılması ilə davam etdirmək

Tələblər

- Yaxalamaya dur aktivləşdirilib.
→ "Düymələr", Səhifə 25
 - Qurulmuş proqramın son yaxalama gedişi bitib və çamaşır yaxalama suyundadır.
1. Proqram  **Spin** və ya çölə pompalama proqramını qurmaq.
→ "Proqramlar", Səhifə 27
 2. II ► -na sıxmaq.

13.11 Çamaşırları çıxartmaq

1. Qapını açmalı.
2. Çamaşırları barabandan götürmək.

13.12 Cihazı gözləmə rejiminə (Standby) keçirmək

1.  sıxmaq.

2. Rezin manşeti quru silərək yad cisimləri kənarlaşdırmaq.

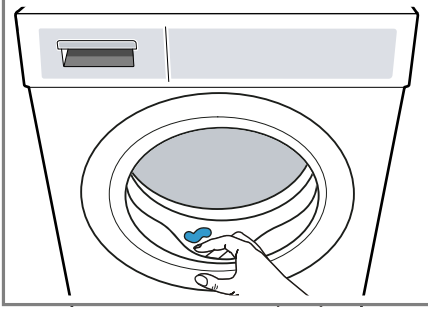

3. Cihaz qapısı və yuyucu vasitə siyirtməsinə açıq saxlayın ki, qalıq su qurusun.

14 Uşaqlardan qorunma rejimi

Cihazınızın idarəetmə elementlərindən yanlışdıqla idarə olunmasına qarşı güvenli edin.

14.1 Uşaqlardan qorunma rejimini aktivləşdirmək

- ▶ **3 sec.**təqr. 3 saniyə sıxmaq.
- ✓ İdarəetmə elementləri kilidlidir.
- ✓ Uşaqlardan qorunma rejimi hətta cihaz gözləmə rejimində (Standby) və cərəyan kəsildikdə belə aktiv qalır.

14.2 Uşaqlardan qorunma rejimini deaktiv etmək

Tələb: Uşaqlardan qorunma rejimini deaktiv etmək üçün cihaz yanlı olmalıdır.

- ▶ **3 sec.**təqr. 3 saniyə sıxmaq.

15 Ağıllı dozajlama sistemi

Proqram və parametrlərdən asılı olaraq, maye yuyucu vasitələr və yumşaldıcılar üçün optimal miqdarlar dozajlanır.

15.1 Ağıllı dozajlama sistemli proqramı başlatmaq

Əgər Siz maye yuyucu vasitə və yumşaq yuyucunu manual olaraq dozajlamaq istəmirsinizsə, ağıllı dozajlama sistemindən istifadə edin. Bu funksiya qurulmuş proqramdan asılı olaraq mövcud olub avtomatik olaraq aktivləşdirilib.

Qeyd

Əgər Siz ağıllı dozajlama sistemindən istifadə edirsinizsə, manual dozajlama kamerasına heç bir əlavə yuyucu vasitə və ya yumşaq yuyucu tökməyin.

→ "Yuyucu və qulluq vasitəsini doldurmaq", Səhifə 33

Əgər Siz qurulmuş bir proqram üçün manual dozajlamaq istəyirsinizsə, aşağıdakı göstərişlərə diqqət yetirin:

- Proqram başlamazdan öncə ağıllı dozajlama sistemini deaktivləşdirin. Parametrlər həm də cihazın gözləmə rejimində (Standby) yaddaşda qalır.
 - "Düymələr", Səhifə 24
 - "Düymələr", Səhifə 25
- Yuyucu vasitə və ya yumşaq yuyucunu manual dozajlama kamerasına doldurun.
 - "Yuyucu və qulluq vasitəsini doldurmaq", Səhifə 33
- Proqram bitməsindən sonra ağıllı dozajlama sistemini aktivləşdirin.
 - "Düymələr", Səhifə 24
 - "Düymələr", Səhifə 25

Tələblər

- Çamaşır hazırlanıb.
→ "Çamaşırları hazırlamaq",
Səhifə 31
 - Çamaşır çeşidlənib.
 - Çamaşır əlavə edilib.
→ "Çamaşırları içəri yerləşdirmək",
Səhifə 33
 - Proqram qurulub.
→ "Proqramı qurmaq", Səhifə 32
 - Ağıllı dozajlama sistemi aktivləşdirilib.
→ "Düymələr", Səhifə 24
→ "Ekran", Səhifə 22
1. Dozajlama konteynerini doldurmalı.
→ "Dozajlama konteynerini
doldurmaq", Səhifə 36
Dozajlama konteynerinin məzmununu başqa bir məhsulla əvəzləmək üçün, yuyucu vasitə siyirməsini təmizləmək.
→ "Yuyucu vasitə üçün rəfi təmizləmək", Səhifə 42
 2. Arzu olunarsa, dozajlama konteynerinin içindəki miqdarı
→ Səhifə 37 uyğunlaşdırmaq.
 3. Arzu olunarsa, təməl dozajlama miqdarını → Səhifə 37 uyğunlaşdırmaq.
 4. Arzu olunarsa, proqram parametrlərini uyğunlaşdırmaq.
→ "Proqram parametrlərini uyğunlaşdırmaq", Səhifə 33
 5. Proqramı başlatmaq.
→ "Proqramı işə salmaq", Səhifə 33
 6. Çamaşırları götürüb çıxartmaq.
→ "Çamaşırları çıxartmaq",
Səhifə 34

15.2 Dozajlama konteynerini doldurmaq

Əgər Siz ağıllı dozajlama sistemindən istifadə etmək istəyir və ya çalışma zamanı cihaz bir göstəriş göstərsə, dozajlama konteynerini doldurun.

Qeyd: Müstəsna olaraq yuyucu vasitə və qulluq vasitəsini → Səhifə 32 dozajlama konteynerinə doldurun. Əgər Siz dozajlama konteynerinə sonradan maye yuyucu vasitə və ya yumşaq yuyucu əlavə etmək istəsəniz, eyni məhsuldan istifadə edin. Əgər Siz dozajlama konteynerindəki maye yuyucu vasitə və ya yumşaldıcını başqa bir məhsulla əvəzləmək istəsəniz, yuyucu vasitə siyirməsini öncədən boşaldın.

→ "Yuyucu vasitə üçün rəfi təmizləmək", Səhifə 42

Əgər maye yuyucu vasitələr üçün hər iki dozajlama qabından istifadə etmək istəyirsinizsə, o zaman dozajlama konteynerinin tərkibini → Səhifə 37 qurun.

Tələb: Dozajlama konteynerinin doldurulması üçün display bir göstəriş göstərir.

→ "Ekran", Səhifə 22

1. Yuyucu vasitə siyirtməsini çəkib çıxartmaq.
2. Doldurma qapağını açmaq.

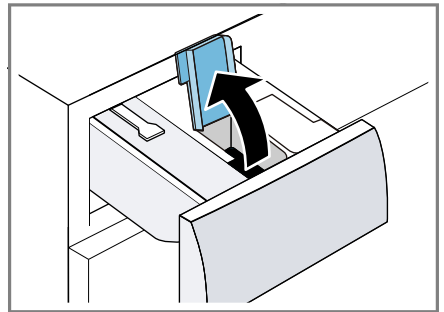

3. Maye yuyucu vasitələr \odot və yumşaq yuyucuları \otimes müvafiq dozajlama qabına tökmək.
→ "Yuyucu vasitə üçün siyirtmə", Səhifə 18

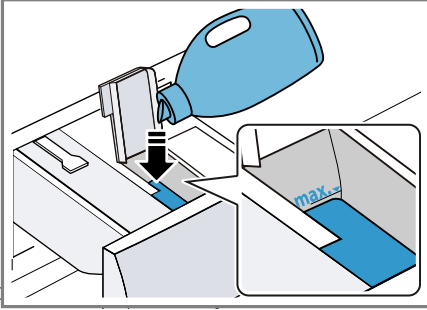

Doldurarkən maksimum doluluq səviyyəsinin işarəsini aşmayın.

4. Doldurma qapağını bağlamaq.
Qeyd: Maye yuyucu vasitələr və ya yumşaq yuyucular qurumasın deyə, doldurduqdan dərhal sonra doldurma qapağını bağlayın.
5. Arzu olunarsa, yuyucu vasitəni manual dozajlama üçün kameraya doldurmaq.
→ "Yuyucu və qulluq vasitəsini doldurmaq", Səhifə 33
6. Yuyucu vasitəni siyirtməsinə yerinə itələmək.
7. Təməl dozajlama miqdarını
→ Səhifə 37 uyğunlaşdırmaq.

15.3 Dozajlama qabının tutumu

Qeydlər

- Əgər dozajlama qabının tərkibini dəyişdirsəniz, bu dozajlama qabı üçün təməl dozajlama miqdarı geri qaytarılacaqdır.
- Əgər hər iki dozajlama qabından maye yuyucu vasitə üçün istifadə etsəniz, yuma ərzində istifadə edilməli olan bir dozajlama qabını seçməlisiniz.

Dozajlama qabının tərkibini uyğunlaşdırmaq

1. Təqr. 3 saniyə **i-DOS 2** sıxmaq.
2. \odot qurma üçün, **i-DOS 2** sıxmaq.
✓ Ekran \odot göstərir.
3. \otimes qurma üçün, yenidən **i-DOS 2** sıxmaq.
4. Quraşdırmanı bitirmək üçün qısa müddət gözləyin.

15.4 Təməl dozajlama miqdarı

Təməl dozajlama miqdarı yuyucu vasitə istehsalçısının məlumatlarına, suyun sərtliyinə və çamaşırların kirlənmə dərəcəsinə əsaslanır. Hər zaman, 4,5 kq - lıq standart yüklənmə üçün dozajlamaya müvafiq olan təməl bir dozajlama miqdarı qurun.

Təməl dozajlama miqdarını uyğunlaşdırmaq.

1. Təqr. 3 saniyə **i-DOS 1** sıxmaq.
✓ Ekran \odot üçün qurulmuş təməl dozajlama miqdarını göstərir.
2. Parametri uyğunlaşdırmaq üçün \wedge / \vee sıxmaq.
3. Quraşdırmanı bitirmək üçün qısa müddət gözləyin.

Qeyd: \otimes üçün təməl dozajlama miqdarını uyğunlaşdırmaq üçün, **i-DOS 2** ilə addımları təkrarlayın.

16 Home Connect

Bu cihaz şəbəkəyə qoşula bilər. Home Connect tətbiqetmə vasitəsilə funksiyalara nəzarət etmək, əsas parametrləri tənzimləmək və ya mövcud iş vəziyyətini nəzarət etmək üçün cihazı mobil cihazınıza qoşun. Home Connect xidmətlərdən heç də hər ölkədə istifadə etmək olmur. Home Connect funksiyasının istifadə

imkanı ölkənizdəni Home Connect xidmətlərin istifadə imkanından asılıdır. Bununla bağlı məlumatları tapa bilərsiniz: www.home-connect.com.

Home Connect proqram tətbiqi Sizi ümumi qeydiyyat prosesi boyunca yönləndirəcəkdir. Parametrləri qəbul etmək üçün, Home Connect proqram tətbiqinin təlimatlarına riayət edin.

Tövsiyələr

- Home Connect birgə göndərilmiş sənədlərinə diqqət yetirin.
- Home Connect proqram tətbiqindəki göstərişlərə də diqqət yetirin.

Qeydlər

- Bu istismar təlimatının təhlükəsizliyə dair göstərişlərinə diqqət yetirin və əmin olun ki, Siz Home Connect proqram tətbiqini idarə etdikdə belə onlara riayət olunur.
→ "*Təhlükəsizlik*", *Səhifə 4*
- Cihazdan istifadə hər zaman üstünlük yaradır. Bu vaxt ərzində Home Connect tətbiqetməsi üzərindən istifadə mümkün hesab olunmur.

16.1 Home Connect Tətbiqetməni qurmaq

1. Home Connect proqram tətbiqini mobil terminal cihazına quraşdırmaq.
2. Home Connect proqram tətbiqini başlatmaq və Home Connect üçün girişi yönləndirmək.
Home Connect proqram tətbiqi Sizi ümumi qeydiyyat prosesi boyunca yönləndirəcəkdir.

16.2 Home Connect qurulur

Tələblər

- Home Connect proqram tətbiqi mobil terminal cihazına yönləndirilib.
- Wi-Fi Router-dən aktivləşdirilib.
- Cihazın quraşdırılma yerində WLAN ev şəbəkəsinə (Wi-Fi) qoşula bilər.

1.  **Remote Start** təqr. 3 saniyə sıxmaq.
2. Home Connect proqram tətbiqinin təlimatlarını izləmək.

16.3 Home Connect Menyusu

Home Connect menyusunda bütün Home Connect parametrlərini tapacaqsınız.

Home Connect Menyunu çağırmaq

- ▶  **Remote Start** ən azı 3 saniyə sıxmaq.
- ✓ Display Home Connect menyusunun ilk parametrlərini göstərir.

Home Connect Menyunu naviqasiya etmək

- ▶ Display arzu olunan parametri göstərənədək,  **Remote Start** düyməsini qısa müddət sıxmalı.

Home Connect Menyunu tərk etmək

- ▶  **Remote Start** ən azı 3 saniyə sıxmaq.

16.4 Cihazda Wi-Fi aktivləşdirmək

Tələblər

- Home Connect menyusunu çağırılıb.
→ "*Home Connect Menyunu çağırmaq*", *Səhifə 38*
- Display "oFF" göstərir.
- ▶ Parametri dəyişmək üçün, **II ▷** -na sıxmaq.
- ✓ Wi-Fi aktivləşdirildikdə display "on" göstərir.

Qeyd: Wi-Fi aktivləşdirildikdə, display növbəli şəkildə "on" və Wi-Fi bağlantısının signal gücünü göstərir.

16.5 Cihazda Wi-Fi deaktivləşdirmək

Tələblər

- Home Connect menyusu çağırılıb.
→ "Home Connect Menyunu çağırmaq", Səhifə 38
- Display "on" göstərir.
- ▶ Parametri dəyişmək üçün, II ▷ -na sıxmaq.
- ✓ Wi-Fi deaktivləşdirildikdə display "oFF" göstərir.

16.6 Cihazın şəbəkə parametrlərini geri qaytarmaq

Tələblər

- Home Connect menyusu çağırılıb.
→ "Home Connect Menyunu çağırmaq", Səhifə 38
- Display rEs göstərir.
- ▶ II ▷ ən azı 3 saniyə sıxmaq.
- ✓ Şəbəkə parametrləri sıfırlanırlar.

16.7 Uzaqdan başlatma

Məsafədən başlatma üçün Home Connect proqram tətbiqi vasitəsilə cihazı kiliddən çıxartmaq.

Qeyd

Məsafədən başlatma təhlükəsizlik səbəblərindən aşağıdakı şərtlərlə deaktivləşdirilir:

- Cihaz qapısı açılır.
-  Remote Start sıxılır.
- Cərəyan kəsilməsindən sonra.

Uzaqdan başlatmanı aktivləşdirmək

Tələblər

- Cihaz sizin ev şəbəkənizə (Wi-Fi) qoşulub.
- Cihaz Home Connect proqram tətbiqinə qoşulub.
- Bir proqram seçilib.
- Cihaz qapısı bağlıdır.
- Yuyucu vasitə üçün siyirtmə yerinə itələnilib.
- ▶  Remote Start-na sıxmaq.
- ✓  Remote Start işıq verir və məsafədən başlatma üçün cihaz Home Connect proqram tətbiqi vasitəsilə cihazı kiliddən çıxıb.

Məsafədən başlatmanı deaktivləşdirmək

- ▶  Remote Start-na sıxmaq.
- ✓  Remote Start sönür.

16.8 Kənardan idarə diaqnozu

Cihazınız Home Connect serveri ilə birləşdikdə və cihazı istifadə etdiyiniz ölkədə kənardan diaqnoz mümkün olduqda, müştəri xidmətinə müraciət edərək onların cihazınıza kənardan giriş əldə edilməsi mümkün ola bilər.

Tip: Kənardan diaqnoz üzrə əlavə məlumat və mümkünlük üçün yerli internet saytının xidmət/dəstək sahəsinə müraciət edin: www.home-connect.com.

16.9 Məlumatların qorunması

Məlumatların qorunması təlimatlarına əməl edin.

Cihazın ilk dəfə ev şəbəkəsinə qoşulması zamanı cihaz aşağıdakı məlumat kateqoriyalarını Home Connect serverinə ötürür (ilkin qeydiyyat):

- Cihazın unikal eyniləşdiricisi (cihaz açarları, eləcə də Wi-Fi əlaqə modulunun MAC ünvanı).
- Wi-Fi əlaqəsinin təhlükəsizlik modulunun sertifikatı (bağlantının məlumat-texniki mühafizəsi üçün).
- Cihazınızın proqram təminatının aktual versiyası və avadanlıq versiyası.
- İstənilən əvvəlki standart parametrlərinə qaytarma vəziyyəti.

Bu ilkin qeyd Home Connect funksiyalarının istifadəsini hazırlayır və yalnız Home Connect funksiyalarını ilk dəfə istifadə etmək istədiyiniz zaman tələb olunur.

Qeyd: Home Connect funksiyalarının yalnız Home Connect proqramına uyğun şəkildə istifadə edildiyindən əmin olun. Məlumatların qorunması üçün informasiyaları Home Connect tətbiqetməsindən əldə edə bilərsiniz.

17 Əsas parametrlər

Siz cihazınızın əsas parametrlərini öz tələbatınıza əsasən qura bilərsiniz.

17.1 Əsas parametrlərə ümumi baxış

Qeyd: Proqram təminatının yeniləməsi vasitəsilə əlavə funksiyalar mövcud ola bilər.

Proqram təminatının yeniləməsi mövcuddursa, əlavə məlumatları Home Connect proqram tətbiqindən tapa bilərsiniz.

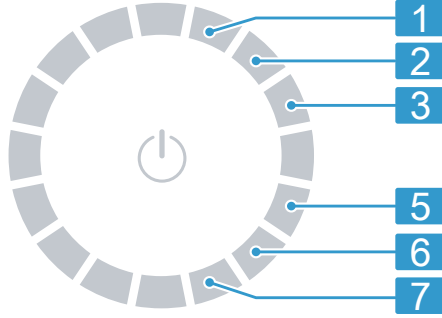





Mövqe	Əsas parametr	Seçim	Təsvir
1	Yekun signal	0 (sönülü) 1 (sakit) 2 (orta) 3 (ucadan) 4 (çox ucadan)	Proqram bitməsindən sonra signalın səs gücünü qurmaq.
2	Düymə signalı	0 (sönülü) 1 (sakit) 2 (orta) 3 (ucadan) 4 (çox ucadan)	Düymələrin seçilməsi zamanı signalın səs gücünü qurmaq.
3	Displey parlaqlığı	1 (cüzi) 2 (orta) 3 (yüksək) 4 (çox yüksək)	Displeyin parlaqlığını qurmaq.
5	Barabanın təmizlənməsi xatırlatma	On (yanılı) OFF (sönülü)	Barabanın təmizlənməsi üçün xatırlatmanı aktivləşdirmək və ya deaktivləşdirmək.
6	Proqram saygacı		Bitirilmiş proqramların sayını göstərmək.
7	Fabrik parametrləri	rES	Cihazı fabrik parametrlərinə sıfırlamaq.

17.2 Təməl parametrləri dəyişmək

Tələb: Displey bütün əlavə düymələri göstərir.

→ "Əlavə düymələri göstərmək və ya ekrandan itirmək", Səhifə 19

1. Əsas parametrləri çağırmaq üçün,  **Basic Settings** -na sıxmaq.
2. Arzu etdiyiniz təməl parametri seçmaq.
→ "Əsas parametrlərə ümumi baxış", Səhifə 41
3. Əsas parametrləri uyğunlaşdırmaq:
 - Qiyməti dəyişmək üçün  və ya  -na sıxmaq.
 - Cihazı fabriklə parametrlərinə sıfırlamaq üçün, təq. 3 saniyə  -na sıxmaq.
4. Parametrləri yaddaşa vermək üçün,  **Basic Settings** -na sıxmaq.

18 Proqram sayğacı

Proqram sayğacı bitirilmiş proqramların sayını göstərir.

18.1 Proqram sayğacını çağırmaq

1.  **Basic Settings**-na sıxmaq.
2. Proqramı mövqe 6-ə qurmaq.

19 Təmizləyin və qulluq edin

Cihazınızın uzun müddət iş qabiliyyətini təmin etmək üçün onu diqqətlə təmizləyin və qulluq edin.

19.1 Barabanı təmizləmək

EHTİYATLI OL **Yaralanma riski!**

Aşağı temperaturlarla davamlı yuma və cihazın yanlış havalandırılması barabanı zədələyə və xəsərlərə səbəb ola bilər.

- ▶ Müntəzəm olaraq barabanın təmizlənməsinə dair proqramı icra etmək və ya ən azı 60°C temperaturlarda yumaq.
- ▶ Cihazı hər çalışdırmadan sonra qapısı açıq və yuyucu vasitə siyirməsi quru vəziyyətdə saxlamaq.
- ▶ **Cottons 90°C**  proqramı və ya Home Connect proqram tətbiqindəki barabanı təmizləmə proqramını seçmək.
Proqramı çamaşırsız oksigen ağardıcılı universal yuyucu tozla və ya cihaz üçün qulluq üzrə təmizləyici bir vasitə ilə icra etmək.
→ "Aksesuar", Səhifə 31

19.2 Yuyucu vasitə üçün rəfi təmizləmək

Əgər Siz dozajlama konteynerindəki maye yuyucu vasitə və ya yumşaq yuyucunu başqa bir məhsulla

əvəzləmək istəyənsiz, yaxud da yuyucu vasitə siyirməsi kirlənibsə, yuyucu vasitə siyirməsini təmizləyin.

DİQQƏT!

Nasos qurğuları elektrik modullar ehtiva edir. Elektrik modullar mayelərlə təmasda zədələnə bilərlər.

- ▶ Nasos qurğuları qabyuyanda təmizləməyin və suda batırmaq olmaz.
- ▶ Arxa tərəfdəki elektrik birləşməsini yaşlıq, yuyucu vasitə və yumşaldıcı qalıqlarından qorumaq.

1. Cihazı gözləmə rejiminə (Standby) keçirmək.

→ "Cihazı gözləmə rejiminə (Standby) keçirmək", Səhifə 34

2. Yuyucu maddə rəfini çəkib çıxartmaq.
3. Dəyişdirilən başlığı aşağı sıxaraq maye yuyucu vasitə siyirtməsini kənarlaşdırmaq.

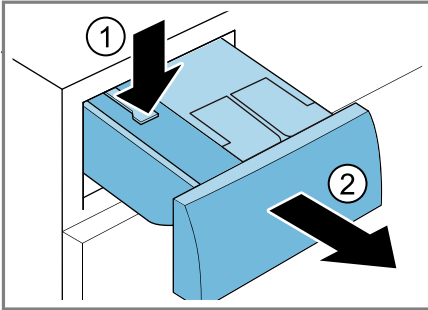

4. Nasos vahidini kənarlaşdırmaq.

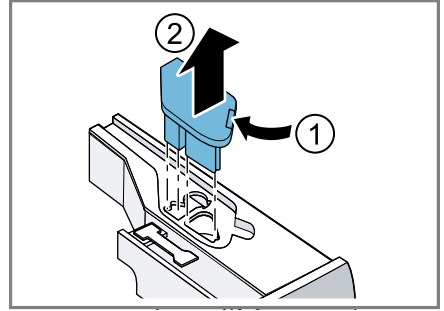

5. Yuyucu vasitə üçün rəfin qapaq dillərini dəliyiindən aralayıb çıxardaraq qapağı kənarlaşdırmaq.

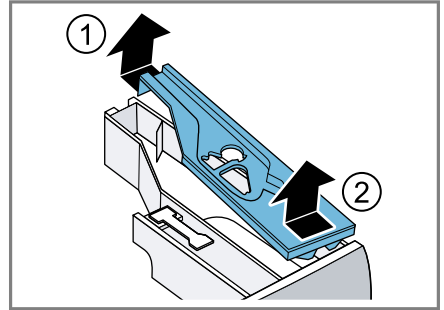

6. Yuyucu vasitə üçün rəfi boşaltmaq.

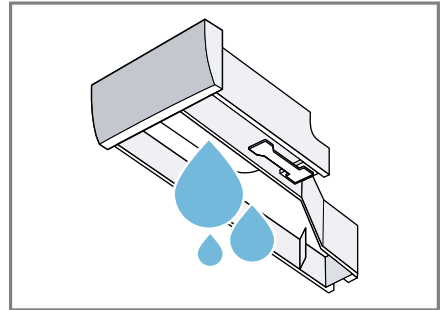

az Təmizləyin və qulluq edin

7. Nasos qurğularını nəm bir dəsmalla təmizləmək.

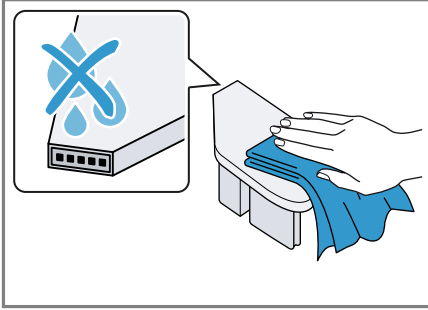

8. Yuyucu vasitə üçün rəf və qapağı yumşaq, nəm bir dəsmal və ya əl duşu ilə təmizləmək.

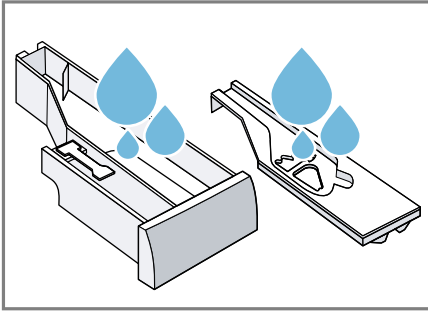

9. Yuyucu vasitə üçün rəfi, qapağı və nasos qurğularını qurularaq yerlərinə oturtmaq.

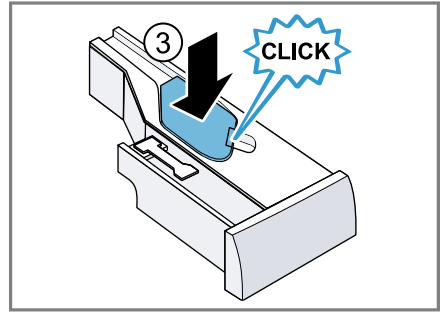
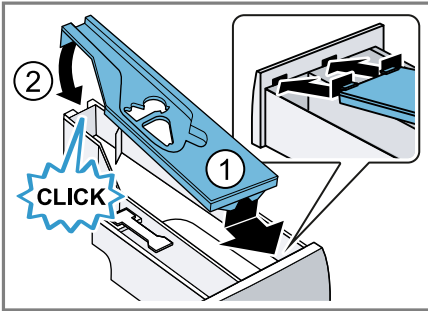

10. Yuyucu vasitə üçün rəfin cihazda olan gövdəsini təmizləmək.

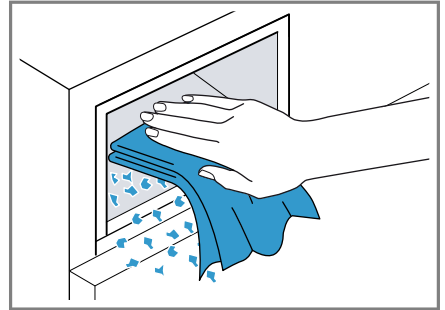

11. Yuyucu vasitə siyirtməsinə yerinə itələmək.

19.3 Qələvi nasosunu təmizləmək

Qələvi nasosunu müntəzəm olaraq təmizləyin, ən azı ildə bir dəfə, həm də maneələr zamanı, məs. tutulmalar və ya klapın küyləri zamanı.

Qələvi nasosunu boşaltmaq

1. Su kranını bağlayın.
2. Cihazı gözləmə rejiminə (Standby) keçirmək.
→ "Cihazı gözləmə rejiminə (Standby) keçirmək", Səhifə 34
3. Cihazın şəbəkə ştekerini cərəyan şəbəkəsindən ayırmaq.

4. Texniki xidmət klapanını açaraq qaldırıb götürmək.

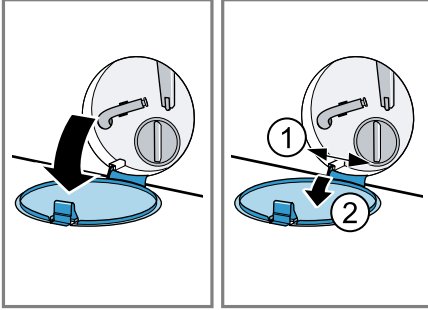

5. Kifayət qədər böyük bir ləyəni dəliyin altına itələmək.

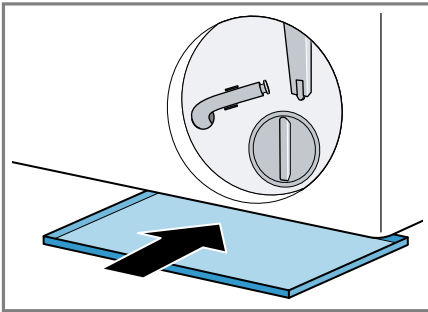

6. Boşaltma şlanqını tutacağından götürmək.

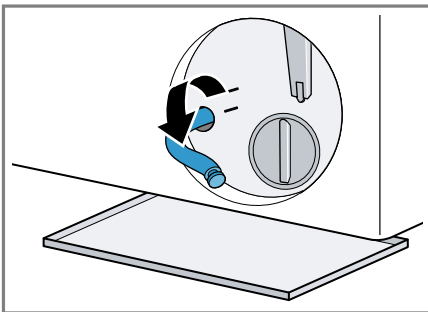

7. **⚠ EHTİYATLI OL - Qızdırma riski!** Yuma zamanı yumaq üçün qələvi məhlulu yüksək temperatúra malik olur.
► Yumaq üçün qələvi məhluluna toxunmamaq.
Yuma qələvisini ləyənə axıtmaq üçün kilid qapağını çəkib çıxartmaq.

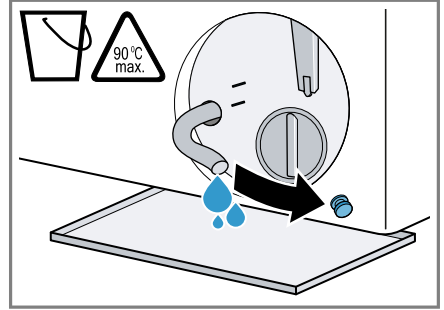

8. Kilid qapağını üstədən sıxmaq.

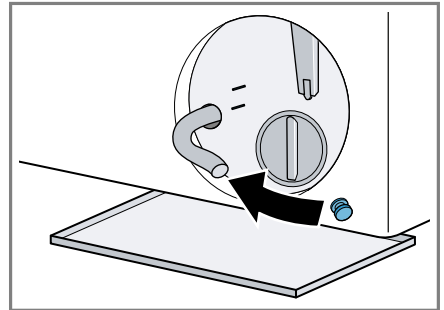

9. Boşaltma şlanqını tutacağına klemləmək.

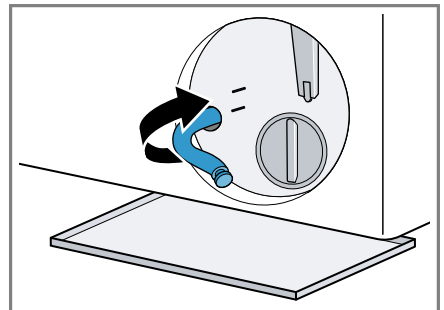

Qələvi nasosunu təmizləmək

Tələb: Qələvi nasosu boşdur.

→ *Səhifə 44*

1. Qələvi nasosunda hələ də qalığı suyu qala biləcəyindən, nasos qapağını ehtiyatla çölə tərəf burub fırlatmaq.
 - Kəbud kirlənmələr səbəbi ilə nasos gövdəsindəki filtr patronu möhkəm tutula bilər. Kirlənmələri həll etmək filtr patronunu götürmək.

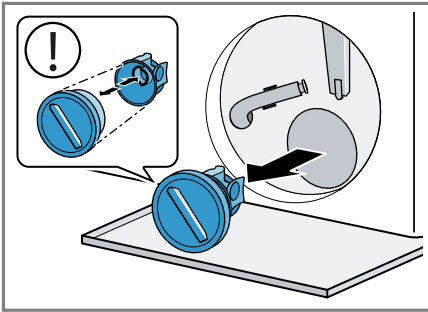

2. Nasos qapağının və nasos gövdəsinin içini, yivini təmizləmək.

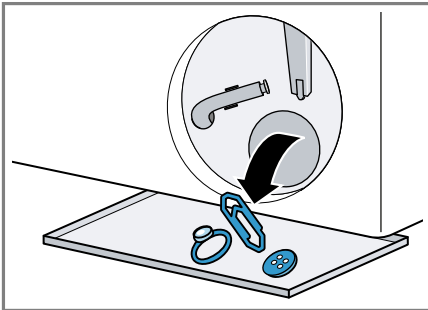

Nasos qapağı, təmizləmək üçün bir-birindən ayrılabilən iki konstruktiv hissədən ibarətdir.

3. Hər iki qanadlı çarxın fırlana bilən olduğundan əmin olmalı.

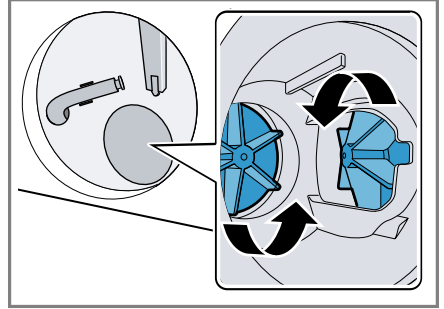

4. Nasos qapağını yerinə oturtmaq.
 - Nasos qapağının konstruktiv hissələrinin düzgün montaj edildiyindən əmin olmaq.

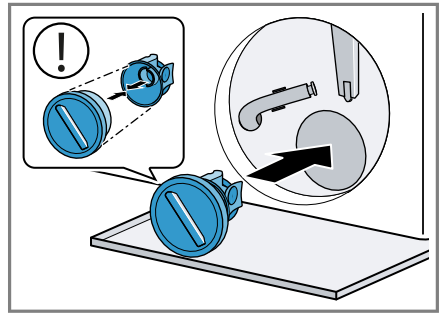

5. Nasos qapağını dirənənə qədər burub bağlamaq.

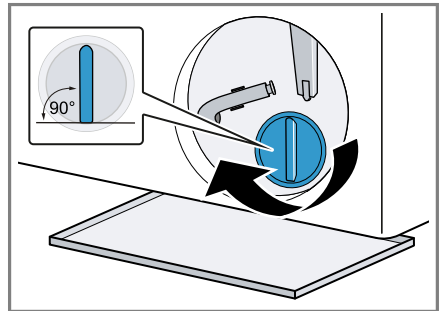

Nasos qapağının tutacağı şaquli vəziyyətdə durmalıdır.

6. Texniki xidmət klapanını yerinə oturdaraq bağlamaq.

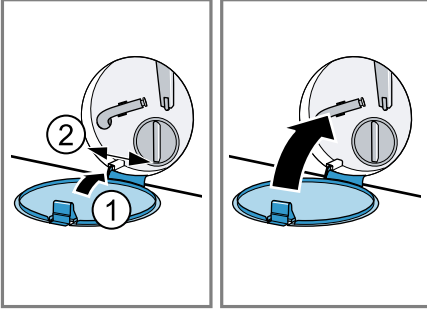

19.4 Rezin manşetdəki giriş dəliyini təmizləmək

Müntəzəm olaraq rezin manşetdəki giriş dəliyinin tutulub-tutulmadığını yoxlayın və giriş dəliyini təmizləyin.

1. Cihaz qapısını açın.
2. Tıxacları giriş dəliyindən kənarlaşdırmaq.

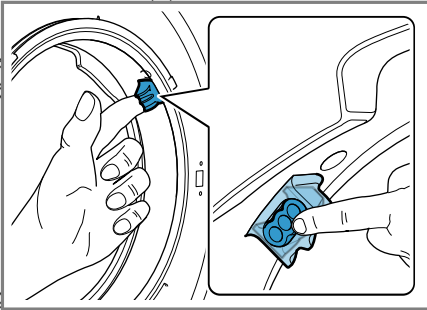

Qeyd: Heç bir uclu və iti əşyalardan istifadə etməyin.

20 Pozuntuları aradan qaldırmaq

Cihaznızdakı xırda xətaları özünüz aradan qaldıra bilərsiniz. Müştəri xidməti ilə əlaqə yaratmadan öncə problemlərin həlli haqqında məlumatdan istifadə edin. Bununla lazımsız xərclərin qarşısını ala bilərsiniz.



XƏBƏRDARLIQ Elektrik şoku riski!



Qeyri-peşəkar təmir etdirmək təhlükəlidir.

- ▶ Cihazda yalnız bunun üçün təlim görmüş heyət təmir işləri apara bilər.
- ▶ Cihazınızın təmirində yalnız orijinal ehtiyat hissələrindən istifadə oluna bilər.
- ▶ Bu cihazın elektrik naqili zədələnmiş olarsa, istehsalçı, xidmət bölməsinin nümayəndəsi və ya başqa ixtisaslı mütəxəssis onu dəyişməlidir.

Xəta	Səbəb və aradan qaldırma
Ekran sönüb və II ▷ yanıb-sönür.	Enerjiyə qənaət rejimi aktivdir. <ul style="list-style-type: none">▶ II ▷ sıxın.✓ Ekran yenidən işıqlanır.
"E:30 / -80"	Çıxış axını borusu və ya su çıxış axını şlanqı tutulub. <ul style="list-style-type: none">▶ Çıxış axını borusu və ya su çıxış axını şlanqını təmzləyin.
	Drenaj borusu və ya su çıxış axını şlanqı bükülüb və ya sıxılıb. <ul style="list-style-type: none">▶ Su çıxışı şlanqının bükülmədiyi, yaxud sıxılmadığından əmin olun.
	Su çıxış axını şlanqı çox hündürdən birləşdirilib. <ul style="list-style-type: none">▶ Su çıxış axını şlanqını maksimal olaraq 1 m hündürlükdə montaj edin.
	Su çıxış axını şlanqında yolverilməz uzantı təmir olunub. <ul style="list-style-type: none">▶ Su çıxış axını şlanqında yolverilməz uzantını kənarlaşdırın. → "Cihazı qoşmaq", Səhifə 14
	Qələvi nasosu tutulub <ul style="list-style-type: none">▶ → "Qələvi nasosunu təmizləmək", Səhifə 44
	Nasos qapağı bir-birinə dəqiq oturmayıb. <ul style="list-style-type: none">▶ Nasos qapağı dəqiq oturdun.
	Nasos qapağı tam şəkildə burulub vintlənməyib. <ul style="list-style-type: none">▶ Nasos qapağının cihaza dirəməyə qədər burulub vintləndiyindən əmin olun. Nasos qapağının tutacağı şaquli vəziyyətdə durmalıdır.
	Yuyucu vasitə dozajlaması çox yüksəkdir.

Xəta	Səbəb və aradan qaldırma
"E:30 / -80"	<ul style="list-style-type: none"> ▶ Təcili tədbir: Bir xörək qaşığı yumşaldıcını 0,5 litr suda qarışdıraraq həmin qarışığı əl ilə dozalama kamerasına doldurun (çöl geyimi, idman paltarları və tüklü parçalar üçün olmaz). ▶ Əgər ağıllı dozajlama aktivləşibse, təməl dozajlama miqdarını → <i>Səhifə 37</i> azaldın. ▶ Eyni yüklənmə ilə növbəti yuma zamanı əllə dozajlayarkən yuyucu vasitə miqdarını azaldın.
"E:38 / -25 / -26"	<p>Qələvi nasosu tutulub</p> <ul style="list-style-type: none"> ▶ → <i>"Barabanı təmizləmək", Səhifə 42</i> xəta yenidən göstərilirsə, ▶ → <i>"Qələvi nasosunu təmizləmək", Səhifə 44</i> <p>Rezin manjetin giriş hissəsi bloklanmışdır.</p> <ul style="list-style-type: none"> ▶ → <i>"Rezin manjetdəki giriş dəliyini təmizləmək", Səhifə 47</i>
"E:10 / -00 / -10 / -20"	<p>Ağıllı dozalama sisteminin nasosu bloklandı.</p> <ol style="list-style-type: none"> 1. Cihazı söndürün. 2. Nasos vahidi qurğularını təmizləyin. → <i>"Yuyucu vasitə üçün rəfi təmizləmək", Səhifə 42</i> 3. Cihazı işə salın. 4. Əgər nasos vahidinin təmizlənməsindən sonra indikator təkrar görünərsə, yaxud da proqram başladıla bilməzsə, müştəri xidmətinə zəng vurun. → <i>"Müştəri xidməti", Səhifə 62</i> <p>Qeyd: Maneənin aradan qaldırılmasına qədər ağıllı dozajlama sistemini deaktivləşdirə və manual şəkildə dozajlaya bilərsiniz. → <i>"Düymələr", Səhifə 24</i></p>
"H:32"	<p>Balansın pozulmasına nəzarət sistemi, çamaşırların qeyri-müntəzəm paylanması səbəbi ilə sıxmanı dayandırmışdır.</p> <ul style="list-style-type: none"> ▶ Çamaşırları barabanda yenidən paylayın. <p>Qeyd: Kiçik və böyük çamaşırları barabana mümkün qədər bir yerdə daxil edin. Sıxma zamanı müxtəlif ölçülü ayrı-ayrı çamaşırlar daha yaxşı paylanır.</p>
"E:30 / -10" və/və ya H^{H}	<p>Su təzyiqi aşağıdır. Artma mümkün deyil</p> <hr/> <p>Su giriş axınındakı xəlbir tutulub.</p> <ul style="list-style-type: none"> ▶ Su giriş axınındakı xəlbiri təmizləyin. <hr/> <p>Su kranı da bağlıdır.</p>

Xəta	Səbəb və aradan qaldırma
"E:30 / -10" və/və ya 	<p>► Su kranını açın.</p> <p>Su giriş axını şlanqı bükülüb və ya sıxılıb.</p> <p>► Su giriş axını şlanqının bükülmədiyi və ya sıxılmadığından əmin olun.</p> <p>Su səviyyəsini ölçmə sistemi defektdir.</p> <p>Qeyd: Cihaz xəta bildirişi ilə bir çölə pompalama gedişi başladır.</p> <ol style="list-style-type: none">1. Öncə çölə pompalama gedişi bitənə qədər təq. 5 dəq. gözləyin.2. Xəta bildirişini sıfırlamaq üçün, cihazı söndürün.3. Cihazı yenidən işə salın.4. Əgər xəta bildirişi yenidən görünərsə, müştəri xidmətinə zəng edin. → "<i>Müştəri xidməti</i>", <i>Səhifə 62</i>
"E:35 / -10"	<p>Su döşəmə ləyənindədir.</p> <p>► Su kranını bağlayın.</p> <p>► Müştəri xidmətinə zəng edin. → "<i>Müştəri xidməti</i>", <i>Səhifə 62</i></p> <p>Cihaz kip deyildir.</p> <p>► Su kranını bağlayın.</p> <p>► Müştəri xidmətinə zəng edin. → "<i>Müştəri xidməti</i>", <i>Səhifə 62</i></p>
	<p>Yuyucu vasitə siyirməsi tam şəkildə daxil edilib itələnməyib.</p> <p>► Yuyucu vasitə siyirməsi, simvol sönənə qədər daxil edib itələyin.</p> <p>Nasos qurğusu yerinə oturmayıb.</p> <ol style="list-style-type: none">1. Nasos qurğusunu yuyucu vasitə siyirtməsində yerinə oturdun. → "<i>Yuyucu vasitə üçün rəfi təmizləmək</i>", <i>Səhifə 42</i>2. Yuyucu vasitə siyirməsi, simvol sönənə qədər daxil edib itələyin.

Xəta	Səbəb və aradan qaldırma
	<p>Yuyucu vasitə dozajlaması çox yüksəkdir.</p> <ul style="list-style-type: none"> ▶ Təcili tədbir: Bir xörək qaşığı yumşaldıcını 0,5 litr suda qarışdıraraq həmin qarışıqı əl ilə dozalama kamerasına doldurun (çöl geyimi, idman paltarları və tüklü parçalar üçün olmaz). ▶ Əgər ağıllı dozajlama aktivləşibsə, təməl dozajlama miqdarını → <i>Səhifə 37</i> azaldın. ▶ Eyni yüklənmə ilə növbəti yuma zamanı əllə dozajlayarkən yuyucu vasitə miqdarını azaldın.
	<p>Barabanın təmizlənməsi zəruridir.</p> <ul style="list-style-type: none"> ▶ → <i>"Barabanı təmizləmək", Səhifə 42</i>
"E:30/-20"	<p>Yuyucu vasitə dozajlaması çox yüksəkdir.</p> <ul style="list-style-type: none"> ▶ Eyni yüklənmə ilə növbəti yuma zamanı əllə dozajlayarkən yuyucu vasitə miqdarını azaldın. <hr/> <p>Əlavə su içinə dldurulub.</p> <ul style="list-style-type: none"> ▶ İstismar zamanı cihaza su əlavə etməyin. <hr/> <p>Magnit ventill defektdir.</p> <ul style="list-style-type: none"> ▶ Müştəri xidmətinə zəng edin. → <i>"Müştəri xidməti", Səhifə 62</i>
Bütün digər xəta kodları.	<p>Funksiya maneəsi</p> <ol style="list-style-type: none"> 1. Cihazı söndürün və təkrar işə salın. 2. Əgər mesaj təkrar görünərsə, ştekeri çəkməklə, yaxud da qoruyucu qutusundakı aidiyyəti qoruyucu avtomatı söndürməklə, ən azı 30 saniyəlik cihazı cərəyan girişindən ayırın. <ul style="list-style-type: none"> ✓ Əgər manea bir dəfəlik olarsa, məlumat mesajı sönəcəkdir. <ol style="list-style-type: none"> 3. Əgər məlumat mesajı təkrar görünərsə, müştəri xidmətinə zəng vurun. Zəng edərkən xətanın dəqiq məlumatını bildirin. → <i>"Müştəri xidməti", Səhifə 62</i>
Cihaz işləmir.	<p>Şəbəkəyə qoşulma xəttinin şəbəkə ştekeri taxılmayıb.</p> <ul style="list-style-type: none"> ▶ Cihazı cərəyan şəbəkəsinə qoşun. <hr/> <p>Qoruyucu qutudakı qoruyucu avtomat söndürüb.</p> <ul style="list-style-type: none"> ▶ Qoruyucu qutusundakı qoruyucunu yoxlayın. <hr/> <p>Cərəyan təchizatı kəsilib.</p> <ul style="list-style-type: none"> ▶ Otaq işıqlandırılmasının və digər cihazların çalışıb-çalışmadığını yoxlayın. <hr/> <p>Proqram təminatı-xətası yaranıb.</p>

Xəta	Səbəb və aradan qaldırma
Proqram başlamır.	<p data-bbox="374 156 555 215">II ▷ sıxılmayıb. ▶ II ▷ sıxın.</p> <hr/> <p data-bbox="374 228 600 287">Qapı bağlanmayıb. ▶ Qapını bağlayın.</p> <hr/> <p data-bbox="374 300 975 416">Uşaqlardan qorunma rejimi aktiv edilib. ▶ Uşaqlardan qorunma rejimini deaktiv edin → "Uşaqlardan qorunma rejimini deaktiv etmək", Səhifə 35</p> <hr/> <p data-bbox="374 429 934 520">🕒 Ready In aktiv edilib. ▶ 🕒 Ready In aktiv edilib-edilmədiyini yoxlayın. → "Düymələr", Səhifə 25</p> <hr/> <p data-bbox="374 533 852 592">Çamaşırlar qapıda ilişib qalıb. ▶ İlişib qalmış çamaşırları kənarlaşdırın.</p> <hr/> <p data-bbox="374 604 1009 721">Yuyucu vasitə siyirməsi tam şəkildə daxil edilib itələnməyib. ▶ Yuyucu vasitə siyirməsi, simvol sönənə qədər daxil edib itələyin.</p> <hr/> <p data-bbox="374 734 1003 1007">Ağıllı dozajlama sisteminin nasosu bloklanıb. 1. Cihazı söndürün. 2. Nasos vahidi qurğularını təmizləyin. → "Yuyucu vasitə üçün rəfi təmizləmək", Səhifə 42 3. Cihazı işə salın. 4. Əgər nasos vahidinin təmizlənməsindən sonra indikator təkrar görünərsə, yaxud da proqram başladıla bilməzsə, müştəri xidmətinə zəng vurun. → "Müştəri xidməti", Səhifə 62</p>
Qapı açılmır.	<p data-bbox="374 1150 546 1177">☐ aktiv edilib.</p> <p data-bbox="374 1182 1037 1326">▶ Çölə pompalamaq üçün Siz © Spin və ya uyğun bir proqramı seçməklə və II ▷ sıxmaqla proqramı davam etdirin. → "Proqramı yaxalamanın dayandırılması ilə davam etdirmək", Səhifə 34</p> <hr/> <p data-bbox="374 1339 900 1465">Temperatur çox yüksəkdir. ▶ Temperatur aşağı düşənə qədər gözləyin. ▶ Proqramı dayandırmaq. → "Proqramı dayandırmaq", Səhifə 34</p>

Xəta	Səbəb və aradan qaldırma
Qapı açılmır.	<p>Su səviyyəsi çox yüksəkdir.</p> <ul style="list-style-type: none"> ▶ Çölə pompalamaq üçün uyğun bir proqram seçin. → <i>"Proqramlar", Səhifə 27</i>
	<p>Cərəyan kəsilməsi.</p> <ul style="list-style-type: none"> ▶ Fövqəladə hallarda kiliddən çıxarılma ilə açın. → <i>"Fövqəladə hallarda kiliddən çıxarılma", Səhifə 61</i>
Yuma qələvisi nasosla axıdılmır.	<p>Çıxış axını borusu və ya su çıxış axını şlanqı tutulub.</p> <ul style="list-style-type: none"> ▶ Çıxış axını borusu və ya su çıxış axını şlanqını təmzləyin.
	<p>Drenaj borusu və ya su çıxış axını şlanqı bükülüb və ya sıxılıb.</p> <ul style="list-style-type: none"> ▶ Su çıxışı şlanqının bükülmədiyi, yaxud sıxılmadığından əmin olun.
	<p>Qələvi nasosu tutulub</p> <ul style="list-style-type: none"> ▶ → <i>"Qələvi nasosunu təmizləmək", Səhifə 44</i>
	<p>☐ aktiv edilib.</p> <ul style="list-style-type: none"> ▶ Çölə pompalamaq üçün Siz © Spin və ya uyğun bir proqramı seçməklə və II ▷ sıxmaqla proqramı davam etdirin. → <i>"Proqramı yaxalamanın dayandırılması ilə davam etdirmək", Səhifə 34</i>
	<p>Su çıxış axını şlanqı çox hündürdən birləşdirilib.</p> <ul style="list-style-type: none"> ▶ Su çıxış axını şlanqını maksimal olaraq 1 m hündürlükdə montaj edin.
	<p>Nasos qapağı bir-birinə dəqiq oturmayıb.</p> <ul style="list-style-type: none"> ▶ Nasos qapağı dəqiq oturdun.
	<p>Yuyucu vasitə dozajlaması çox yüksəkdir.</p> <ul style="list-style-type: none"> ▶ Təcili tədbir: Bir xörək qaşığı yumşaldıcını 0,5 litr suda qarışdıraraq həmin qarışığı əl ilə dozalama kamerasına doldurun (çöl geyimi, idman paltarları və tüklü parçalar üçün olmaz). ▶ Əgər ağıllı dozajlama aktivləşibse, təməl dozajlama miqdarını → <i>Səhifə 37</i> azaldın. ▶ Eyni yüklənmə ilə növbəti yuma zamanı əllə dozajlayarkən yuyucu vasitə miqdarını azaldın.
	<p>Su çıxış axını şlanqında yolverilməz uzantı təmir olunub.</p> <ul style="list-style-type: none"> ▶ Su çıxış axını şlanqında yolverilməz uzantını kənarlaşdırın. → <i>"Cihazı qoşmaq", Səhifə 14</i>
	<p>Nasos qapağı tam şəkildə burulub vintlənməyib.</p>

Xəta	Səbəb və aradan qaldırma
Yuma qələvisi nasosla axıdılmır.	▶ Nasos qapağının cihaza dirənənə qədər burulub vintləndiyindən əmin olun. Nasos qapağının tutacağı şaquli vəziyyətdə durmalıdır.
Su daxil olmur. Yuyucu vasitə əlavə edilmir.	II ▷ sıxılmayıb. ▶ II ▷ -ni sıxın. Su giriş axınındakı xəlbir tutulub. ▶ Su giriş axınındakı xəlbiri təmizləyin. Su kranı da bağlıdır. ▶ Su kranını açın. Su giriş axını şlanqı bükülüb və ya sıxılıb. ▶ Su giriş axını şlanqının bükülmədiyi və ya sıxılmadığından əmin olun.
Çoxsaylı yüngül sıxma.	Balansın pozulmasına nəzarət sistemi çamaşıruları çoxsaylı paylamaqla balans pozulmasını kompensasiya edir. ▶ Xəta deyil - heç nə etmək lazım deyil. Qeyd: Yükləmə zamanı kiçik və böyük çamaşıruları barabana mümkün qədər bir yerdə daxil edin. Sıxma zamanı müxtəlif ölçülü ayrı-ayrı çamaşırılar daha yaxşı paylanır.
Proqram müddəti yuma prosesi zamanı dəyişir.	Proqram gedişi elektron formada optimallaşdırılır. Bu proqram müddətinin dəyişməsinə səbəb ola bilər. ▶ Xəta deyil - heç nə etmək lazım deyil. Balansın pozulmasına nəzarət sistemi çamaşıruları çoxsaylı paylamaqla balans pozulmasını kompensasiya edir. ▶ Xəta deyil - heç nə etmək lazım deyil. Qeyd: Yükləmə zamanı kiçik və böyük çamaşıruları barabana mümkün qədər bir yerdə daxil edin. Sıxma zamanı müxtəlif ölçülü ayrı-ayrı çamaşırılar daha yaxşı paylanır. Çox yüksək köpük yaranması zamanı köpüyə nəzarət sistemi bir yaxalama gedişini işə salır. ▶ Xəta deyil - heç nə etmək lazım deyil.
Barabandakı su görsənmir.	Su görünən sahənin altındadır. ▶ Xəta deyil - heç nə etmək lazım deyil. ▶ İstismar zamanı cihaza su əlavə etməyin.

Xəta	Səbəb və aradan qaldırma
Proqramın başlamasından sonra baraban sərt itələmələrlə hərəkət edir.	Səbəbi daxili mühərrik testidir. ▶ Xəta deyil - heç nə etmək lazım deyil.
Sıxma zamanı cihazın titrəmələri və hərəkəti.	Cihaz dəqiq şəkildə düzgün yerləşdirilməyib. ▶ → " <i>Cihazı düz yerləşdirmək</i> ", <i>Səhifə 16</i>
	Cihazın ayaqları sabitlənməyib. ▶ Cihazın ayaqlarını sabitləyin. → " <i>Cihazı düz yerləşdirmək</i> ", <i>Səhifə 16</i>
	Nəqliyyat bərkidiciləri kənarlaşdırılmayıb. ▶ → " <i>Nəqliyyat bərkidicilərini kənarlaşdırmaq</i> ", <i>Səhifə 13</i> .
Baraban fırlanmır, su daxil olmur.	Yüklənmə tanınması aktivdir. ▶ Xəta deyil, heç nə etmək lazım deyil. Qeyd: Yüklənmə tanınması 2 dəqiqəyə qədər davam edə bilər.
Güclü köpük yaranması.	Yuyucu vasitə dozajlaması çox yüksəkdir. ▶ Təcili tədbir: Bir xörək qaşığı yumşaldıcını 0,5 litr suda qarışdıraraq həmin qarışıqı əl ilə dozalama kamerasına doldurun (çöl geyimi, idman paltarları və tüklü parçalar üçün olmaz). ▶ Əgər ağıllı dozajlama aktivləşibsə, təməl dozajlama miqdarını → <i>Səhifə 37</i> azaldın. ▶ Eyni yüklənmə ilə növbəti yuma zamanı əllə dozajlayarkən yuyucu vasitə miqdarını azaldın.
i-DOS 1 i-DOS 2 düyməsi işə salına bilinmir.	Bu proqram üçün ağıllı dozalama nəzərdə tutulmayıb. ▶ Xəta deyil - heç nə etmək lazım deyil. → " <i>Ağıllı dozajlama sistemli proqramı başlatmaq</i> ", <i>Səhifə 35</i>
	Proqram gedişatı ağıllı dozalamaya icazə vermir. Artma mümkün deyil
Sıxmanın yüksək fırlanma sayı əldə olunmur.	Daha aşağı sıxmanın fırlanma sayı qurulmuşdur. ▶ Növbəti yuma gedişi zamanı daha yüksək sıxmanın fırlanma sayını qurun.
	Balansın pozulmasına nəzarət sistemi balansın pozulmasını sıxmanın azaldılmış fırlanma sayı ilə bərabərləşdirir. ▶ Çamaşırları barabanda yenidən paylayın.

Xəta	Səbəb və aradan qaldırma
Sıxmanın yüksək fırlanma sayı əldə olunmur.	<p>Qeyd: Kiçik və böyük çamaşıruları barabana mümkün qədər bir yerdə daxil edin. Sıxma zamanı müxtəlif ölçülü ayrı-ayrı çamaşırılar daha yaxşı paylanılır.</p> <p>▶ ☹ Spin proqramını başladın.</p>
Proqramı sıxma başlamır.	<p>Çıxış axını borusu və ya su çıxış axını şlanqı tutulub.</p> <p>▶ Çıxış axını borusu və ya su çıxış axını şlanqını təmzləyin.</p> <hr/> <p>Drenaj borusu və ya su çıxış axını şlanqı bükülmüş və ya sıxılıb.</p> <p>▶ Su çıxışı şlanqının bükülmədiyi, yaxud sıxılmadığından əmin olun.</p>
	<p>Balansın pozulmasına nəzarət sistemi, çamaşıruları qeyri-müntəzəm paylanması səbəbi ilə sıxmanı dayandırmışdır.</p> <p>▶ Çamaşıruları barabanda yenidən paylayın.</p> <p>Qeyd: Kiçik və böyük çamaşıruları barabana mümkün qədər bir yerdə daxil edin. Sıxma zamanı müxtəlif ölçülü ayrı-ayrı çamaşırılar daha yaxşı paylanılır.</p> <p>▶ ☹ Spin proqramını başladın.</p>
Xışiltılı, fışiltılı küy.	<p>Su təzyiq altında yuyucu vasitə siyirtməsinə verilir.</p> <p>▶ Xəta deyil - normal çalışma küyü.</p>
Yumanın və ya yumşaltmanın başlamasından önce uzun müddətli vızıltılı küy.	<p>Ağıllı dozajlama sistemi yuyucu vasitəni və ya qulluq vasitəsinə dozajlayır.</p> <p>▶ Xəta deyil - normal çalışma küyü.</p>
Cihazı işə saldıqdan sonra qısa vızıltılı küy.	<p>Ağıllı dozajlama sistemi funksiya testi aparır.</p> <p>▶ Xəta deyil - normal çalışma küyü.</p>
Sıxma zamanı yüksək küylər.	<p>Cihaz dəqiq şəkildə düzgün yerləşdirilməyib.</p> <p>▶ → "<i>Cihazı düz yerləşdirmək</i>", <i>Səhifə 16</i></p> <hr/> <p>Cihazın ayaqları sabitlənməyib.</p> <p>▶ Cihazın ayaqlarını sabitləyin. → "<i>Cihazı düz yerləşdirmək</i>", <i>Səhifə 16</i></p> <hr/> <p>Nəqliyyat bərkidiciləri kənarlaşdırılmayıb.</p> <p>▶ → "<i>Nəqliyyat bərkidicilərini kənarlaşdırmaq</i>", <i>Səhifə 13</i>.</p>
Qələvi nasosunda klapan küyləri, gumbultu.	<p>Qələvi nasosuna yad cisimlər düşüb.</p> <p>▶ → "<i>Qələvi nasosunu təmizləmək</i>", <i>Səhifə 44</i></p>

Xəta	Səbəb və aradan qaldırma
Cızırtılı, ritmik sorma səsi.	Qələvi nasosu aktivdir, yuma qələvisi çölə pompalanır. ▶ Xəta deyil - normal çalışma küyü.
Qırıq yaranması.	Sıxmanın fırlanma sayı çox yüksəkdir. ▶ Növbəti yuma gedişi zamanı daha aşağı sıxmanın fırlanma sayını qurun. Yüklənmə miqdarı çox yüksəkdir. ▶ Növbəti yuma gedişi zamanı yüklənmə miqdarını azaldın. Parça növü üçün uyğun olmayan proqram qurulub. ▶ Parça növü üçün uyğun proqramı seçin.
Sıxma nəticəsi qənaətbəxş deyil. Çamaşırlar çox yaş / çox nəmdir.	Daha aşağı sıxmanın fırlanma sayı qurulmuşdur. ▶ Növbəti yuma gedişi zamanı daha yüksək sıxmanın fırlanma sayını qurun. ▶ Spin proqramını başladın. Çıxış axını borusu və ya su çıxış axını şlanqı tutulub. ▶ Çıxış axını borusu və ya su çıxış axını şlanqını təmzləyin. Drenaj borusu və ya su çıxış axını şlanqı bükülüb və ya sıxılıb. ▶ Su çıxışı şlanqının bükülmədiyini, yaxud sıxılmadığından əmin olun. Balansın pozulmasına nəzarət sistemi, çamaşırların qeyri-müntəzəm paylanması səbəbi ilə sıxmanı dayandırmışdır. ▶ Çamaşırları barabanda yenidən paylayın. Qeyd: Kiçik və böyük çamaşırları barabana mümkün qədər bir yerdə daxil edin. Sıxma zamanı müxtəlif ölçülü ayrı-ayrı çamaşırlar daha yaxşı paylanır. ▶ Spin proqramını başladın. Balansın pozulmasına nəzarət sistemi balansın pozulmasını sıxmanın azaldılmış fırlanma sayı ilə bərabərləşdirir. ▶ Çamaşırları barabanda yenidən paylayın. Qeyd: Kiçik və böyük çamaşırları barabana mümkün qədər bir yerdə daxil edin. Sıxma zamanı müxtəlif ölçülü ayrı-ayrı çamaşırlar daha yaxşı paylanır. ▶ Spin proqramını başladın.
Nəm çamaşırlarda yuyucu vasitə qalıqları.	Yuyucu vasitələrin tərkibində, su ilə həll olmayaraq çamaşırlarda yığılıb qalan maddələr ola bilər. ▶ Proqramı başladın  Rinse .

Xəta	Səbəb və aradan qaldırma
Nəm çamaşırlarda yuyucu vasitə qalıqları.	Ağıllı dozajlama sisteminin dozajlama qabına yalnız yuyucu vasitə doldurulub. 1. İstifadə olunan yuyucunun müvafiq olmasını yoxlayın. → "Yuyucu və qulluq vasitəsi", Səhifə 32 2. Dozalama qabını boşaldın. → "Yuyucu vasitə üçün rəfi təmizləmək", Səhifə 42 3. Dozalama qabını təmizləyin. 4. Dozalama qabını yenidən doldurun. → "Dozalama konteynerini doldurmaq", Səhifə 36
	Təməl dozajlama miqdarı uyğunlaşdırılmayıb. ▶ Əgər ağıllı dozajlama aktivləşibse, təməl dozajlama miqdarını → Səhifə 37 azaldın.
Quru çamaşırlarda yuyucu vasitə qalıqları.	Yuyucu vasitələrin tərkibində, su ilə həll olmayaraq çamaşırlarda yığılıb qalan maddələr ola bilər. ▶ Yuma və qurutmadan sonra çamaşırları fırça ilə təmizləyin.
	Ağıllı dozajlama sisteminin dozajlama qabına yalnız yuyucu vasitə doldurulub. 1. İstifadə olunan yuyucunun müvafiq olmasını yoxlayın. → "Yuyucu və qulluq vasitəsi", Səhifə 32 2. Dozalama qabını boşaldın. → "Yuyucu vasitə üçün rəfi təmizləmək", Səhifə 42 3. Dozalama qabını təmizləyin. 4. Dozalama qabını yenidən doldurun. → "Dozalama konteynerini doldurmaq", Səhifə 36
	Təməl dozajlama miqdarı uyğunlaşdırılmayıb. ▶ Əgər ağıllı dozajlama aktivləşibse, təməl dozajlama miqdarını → Səhifə 37 azaldın.
Yetərsiz təmizləmə təsiri.	Təməl dozajlama miqdarı uyğunlaşdırılmayıb. ▶ Əgər ağıllı dozajlama aktivləşibse, təməl dozajlama miqdarını → Səhifə 37 uyğunlaşdırın.
	Ağıllı dozajlama sisteminin dozajlama qabındakı yuyucu və ya qulluq vasitəsi qalınlaşmış. 1. İstifadə olunan yuyucunun müvafiq olmasını yoxlayın. → "Yuyucu və qulluq vasitəsi", Səhifə 32 2. Dozalama qabını boşaldın. → "Yuyucu vasitə üçün rəfi təmizləmək", Səhifə 42 3. Dozalama qabını təmizləyin. 4. Dozalama qabını yenidən doldurun. → "Dozalama konteynerini doldurmaq", Səhifə 36

Xəta	Səbəb və aradan qaldırma
Yetərsiz təmizləmə təsiri.	Ağıllı dozajlama sisteminin dozajlama qabına yalnız yuyucu vasitə doldurulub. <ol style="list-style-type: none"> 1. İstifadə olunan yuyucunun müvafiq olmasını yoxlayın. → <i>"Yuyucu və qulluq vasitəsi", Səhifə 32</i> 2. Dozalama qabını boşaldın. → <i>"Yuyucu vasitə üçün rəfi təmizləmək", Səhifə 42</i> 3. Dozalama qabını təmizləyin. 4. Dozalama qabını yenidən doldurun. → <i>"Dozalama konteynerini doldurmaq", Səhifə 36</i>
Home Connect adi qaydada çalışmır.	Müxtəlif səbəblər ola bilər. ▶ www.home-connect.com gedin.
Ev şəbəkəsi ilə bağlantı yoxdur.	Wi-Fi sönüb. ▶ Cihazda Wi-Fi aktivləşdirmək. → <i>"Cihazda Wi-Fi aktivləşdirmək", Səhifə 38.</i>
	Wi-Fi aktiv edilib, lakin ev şəbəkəsi ilə bağlantı qurula bilmir. <ol style="list-style-type: none"> 1. Ev şəbəkəsinin əlçatan olmasından əmin olun. 2. Cihazı yenidən ev şəbəkəsinə qoşun. → <i>"Home Connect qurulur", Səhifə 38</i>
Su giriş axını şlanqından su axır.	Su giriş axını şlanqı düzgün / möhkəm birləşdirilməyib. <ol style="list-style-type: none"> 1. Su giriş axını şlanqını düzgün / möhkəm birləşdirin. → <i>"Su giriş axını şlanqını cihaza birləşdirmək", Səhifə 14</i> 2. Vint birləşməsini möhkəm sıxın.
Su çıxış axını şlanqından su axır.	Su çıxış axını şlanqı zədələnmişdir. ▶ Zədələnmiş su çıxış axını şlanqını dəyişin.
	Su çıxış axını şlanqı düzgün / möhkəm birləşdirilməyib. ▶ Su çıxış axını şlanqını düzgün / möhkəm birləşdirin. → <i>"Birləşmə növləri su çıxış axını", Səhifə 15</i>
Cihazda qoxular yaranmışdır.	Rütubət və yuyucu vasitə qalıqları bakteriyaların yaranmasına şərait yarada bilər. ▶ → <i>"Barabanı təmizləmək", Səhifə 42</i> ▶ Əgər cihazdan istifadə etməsəniz, qapını və yuyucu vasitə siyirtməsini açıq saxlayın ki, qalıq suyu damcılıya bilsin.

Xəta	Səbəb və aradan qaldırma
Parçaların üstündə ☹️ Steam proqramı bitdikdən sonra nəm ləkələr yaranıb.	Barabandan və ya qapıdan damlayan su damcıları parçaları yüngül nəmləndiriblər. Dancılar ya kondensasiya olunmuş buxardan, ya da öncəki yuma proqramının qalıq rütubətindən qaynaqlanır. ▶ Parçaları ütüləyin, yaxud da qurumaları üçün onları asın.
Qapının altından su sızır.	Qapı və ya petlədə olan kir, kiçiyin pozulmasına səbəb olur. ▶ Qapı və ya petləri təmizləyin.

20.1 Fövqəladə hallarda kiliddən çıxarılma

Qapını kiliddən çıxarmaq

Tələb: Qələvi nasosu boşdur.

→ *Səhifə 44*

1. **DIQQƏT!** Axıb gedən su maddi zərərlərə səbəb ola bilər.
- ▶ Şüşədən su görünürsə qapını açmaq olmaz.

Fövqəladə hallarda kiliddən çıxarılmanı bir alətlə aşağıya doğru çəkərək boşlamaq lazımdır.

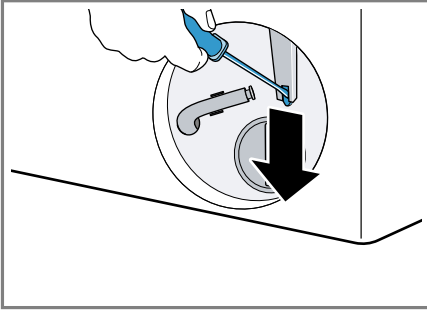

- ✓ Qapı kilidi kiliddən çıxıb.
2. Texniki xidmət klapanını yerinə oturdaraq dəliyinə keçirtmək.
3. Texniki xidmət klapanını bağlamaq.

21 Daşınma, saxlanma və utliziya

21.1 Cihazı demontaj etmək

1. Su kranını bağlayın.
2. Su giriş axını şlanqını boşaltmaq.
3. Cihazı gözləmə rejiminə (Standby) keçirmək.
→ *"Cihazı gözləmə rejiminə (Standby) keçirmək", Səhifə 34*
4. Cihazın şəbəkə ştekerini çəkmək.

5. Yuma qələvisini açıb buraxmaq.
→ *"Qələvi nasosunu təmizləmək", Səhifə 44*
6. Şlanqları demontaj etmək.
7. Dozajlama qablarını boşaltmaq.

21.2 Nəqliyyat bərkidicilərini yerinə oturtmaq

Nəqliyyat zədələrindən qaçınmaq üçün, cihazı daşınmazdan öncə nəqliyyat bərkidiciləri ilə bərkidin.

1. 4 ədəd örtük qapağını bir vintaçanla kənarlaşdırmaq.

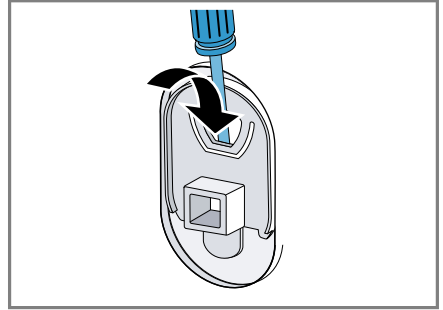

- Örtük qapağını qoruyub saxlayın.
2. 4 ədəd nəqliyyat bərkidicisini yerinə oturtmaq.
→ *"Nəqliyyat bərkidicilərini kənarlaşdırmaq", Səhifə 13*

21.3 Cihazı bir daha işə salmaq.

- ▶ Digər məlumatlar üçün
→ *"Yerləşdirmə və Birləşdirmə", Səhifə 12* və
→ *"Boş yuma gedişini başlatmaq.", Səhifə 20*bax.

21.4 Köhnə cihazın utilizasiyası

Ərtaf mühit üçün zişansız utilizasiya ilə qiymətli xammallar təkrar istifadə oluna bilər.

XƏBƏRDARLIQ

Sağlamlığa ziyan vurma riski!

Uşaqlar cihazın içində bağlanaraq həyatlarını təhlükəyə ata bilərlər.

- ▶ Cihazı, qapının açılmasını maneə yaradacaq və ya qarşısını alacaq bir qapı arxasına quraşdırmayın.
- ▶ istismardan çıxarılmış cihazlarda, şəbəkə naqilinin ştepselini çıxarın, sonra şəbəkə naqilini kəsin və bundan sonra cihazın qapısı bağlanmaması üçün onun kilidini məhv edin.

1. Şəbəkə bağlantısının şəbəkə ştepselini çəkin.
2. Şəbəkə naqilini kəsin.
3. Cihazı ətraf-mühitə uyğun şəkildə utilizasiya etməli.

Cari utilizasiya yolları haqqında məlumatları rəsmi dilerinizdən, eləcə də icma və ya şəhər administrasiyasından əldə edə bilərsiniz.



Bu avadanlıq elektrik və elektron avadanlıqlar üzrə 2012/19/EU Avropa Direktivinə (tullantıların elektrik və elektron avadanlıq – WEEE) uyğun olaraq xarakterizə olunur. Direktiv Avropa Birliyi üzrə köhnə cihazların geri toplanması və təkrar istifadəsi üçün çərçivəni müəyyən edir.

22 Müştəri xidməti

Ölkənizdə olan zəmanət müddəti və zəmanət şərtlərinə dair ətraflı məlumatı müştəri xidmətimizdən, dilerinizən və ya veb səhifəmizdən əldə edə bilərsiniz.

Müştəri xidməti ilə əlaqə saxlayan zaman cihazın istehsal nömrəsinə (E-Nr.), hazırlanma nömrəsinə (FD-Nr.) və sıra nömrəsinə (Z-Nr.) ehtiyacınız olacaq.

Müştəri xidmətinin əlaqə məlumatı əlavə olunmuş Müştəri Xidmətləri jurnalında və ya veb saytımızda əldə bilərsiniz.

22.1 Artikul nömrəsi (E-Nr.), zavod seriya nömrəsi (FD-Nr.) və sıra nömrəsi (Z-Nr.)

Cihazın istehsal nömrəsinə (E-Nr.), hazırlanma nömrəsinə (FD-Nr.) və sıra nömrəsinə (Z-Nr.) cihazın növ tablosundan əldə edə bilərsiniz. Tip lövhəsi modeldən asılı olaraq yerləşir:

- qapının içəri tərəfində.
- Texniki qulluq klapanının içəri tərəfində
- cihazın arxa tərəfində

Cihazınızın məlumatlarını və müştəri xidmətinin telefon nömrəsinə tez bir zamanda tapmaq üçün qeyd edə bilərsiniz.

22.2 AQUA-STOP zəmanəti

Alqı-satqı müqaviləsinə əsasən satıcıya qarşı zəmanət iddialarından əlavə, istehsalçı zəmanətdə də aşağıdakı şərtlərlə ziyan üçün xərcləri qarşılayır.

- Bizim Aqua-Stop sisteminin xətası ilə su qəzası baş verərsə biz şəxsi istifadə zədələrini şəxsi istifadəyə





















yazırıq. Suyun mühafizəsini təmin etmək üçün cihaz elektrik enerjisinə qoşulmalıdır.

- Məsuliyyət zəmanəti cihazın bütün xidmət dövründə etibarlıdır.
- Zəmanət tələbinə görə Aqua-Stop ilə cihaz bizim təlimatımıza əsasən yerləşdirilib və bərkidilib, o, həmçinin peşəkarca quraşdırılmış Aqua-Stop uzatmasını (oriqinal hissələr) əhatə edir. Bizim zəmanətimiz krana birləşdirilmiş Aqua-Stop bağlantısına qədər qüsurlu vəziyyətdə olan təchizat xətləri və ya armaturları əhatə etmir.
- Ümumilikdə Aqua-Stop-a malik cihazları fəaliyyət zamanı yoxlamağa və ya su kranını bağlıyaraq onu qorumağa ehtiyac yoxdur. Mənzildə uzun müddət olmama nəticəsində məsələn, çox həftəlik məzuniyyət zamanı su kranı bağlanmalıdır.

23 İstifadə

Verilmiş istismar qiymətləri təqribi məlumatlardır.

Qiymətlər suyun təzyiqindən, suyun sərtliyindən, su giriş axını temperaturundan, otaq temperaturundan, çamaşır növündən, çamaşır miqdarından və kirliliyindən, istifadə olunan yuyucu vasitədən, şəbəkə gərginliyindəki artıb-azalmalardan və seçilmiş parametrlərdən asılı olaraq, verilmiş qiymətlərdən yayınır.

Proqram	Temperatur (C)	Yüklənmə (kq)	Enerji sərfiyyatı (kVs) ¹	Su sərfiyyatı (l) ¹	Proqram müddəti (saat:dəq) ¹	Qalıq nəmlik (%) ^{1,2}
Cottons 	20	10,0	0,500	95,0	3:39	42,00
Cottons  ³	40	10,0	1,320	95,0	3:30	42,00
Cottons 	60	10,0	2,100	95,0	3:18	42,00
Cottons  + 	40	10,0	1,500	115,0	4:20	42,00
 Prewash						
 Cottons Eco  ⁴		10,0	0,840	58,0	3:50	44
 Cottons Eco  ⁴		5,0	0,480	51,0	2:45	44
 Cottons Eco  ⁴		5,0	0,480	51,0	2:45	44
Easy Care  ³	40	4,0	0,780	45,0	2:29	32,00
Mix 	40	4,0	0,670	42,0	1:00	50,00
Delicates/ Silk 	30	2,0	0,200	34,0	0:37	61,00
 Wool 	30	2,0	0,210	40,0	0:41	27,00

¹ EN60456 standartının qüvvədə olan versiyasına əsasən əldə olunmuş qiymətlər

² Proqramdan asılı olan sıxmanın fırlanma sayı məhdudiyəti və maksimal yüklənmə əsasında qalıq nəmlik haqda məlumat.

³ Yoxlama institutları üçün məlumat: Qüvvədə olan EN60456 standartına əsasən yoxlama zamanı sıxmanın maksimal fırlanma sayı seçilməli və yoxlama predmeti olmadığı müddətcə avtomatik doza funksiyası deaktiv edilməlidir.

⁴ 2010/30/EU direktivinə əsasən, soyuq su ilə (15 °C) yoxlama və enerji etiketləməsi üçün maksimal fırlanma sayı ilə proqramlaşdırma parametrləri. Proqramlar normal kirlənmiş pambıq parçaların təmizlənməsi üçün nəzərdə tutulmuş və kombinə edilmiş enerji və su sərfiyyatı ilə əlaqədar ən səmərəlisidir. Proqramların istilik dəyərlərini parçaların qulluq etiketlərində ifadə edilən istiliklər təyin edir. Faktiki yuma temperaturu enerjiyə qənaət məqsədilə verilən temperaturdan fərqlənə bilər, yuyulmanın effekti isə qanuni tələblərə uyğundur.

24 Texniki məlumatlar

Cihazın hündürlüyü	84,5 sm
Cihazın eni	59,8 sm
Cihazın dərinliyi	59,0 sm
Bağlı qapı ilə cihaz dərinliyi	64,8 sm
Açıq qapı ilə cihaz dərinliyi	109,0 sm
Çəki	82,6 kq
Maksimal yüklənmə miqdarı	10,0 kq
Şəbəkə gərginliyi	220-240 V, 50 Hz
⇌ Minimal quraşdırma qoruma qurğusu	10 A
Nominal güc	2300 Vt
Sərf olunan güc	<ul style="list-style-type: none"> ■ Gözləmə rejimi (Standby): 0,20 Vt ■ Söndürülməmi ş vəziyyət: 0,50 Vt ■ Şəbəkəyə qoşulmuş gözləmə rejimi qurulana qədər gedən vaxt (Wi-Fi): 20 dəq ■ Şəbəkəyə qoşulmuş gözləmə rejimi (Wi-Fi): 2,00 Vt



BE	BG	CZ	DK	ALM	EE	İR	EL	ES
FR	HR	İT	CY	Lİ	LV	LT	LU	HU
MT	NL	AT	PL	PT	RO	SI	SK	FI
SE	NO	CH	TR	İS	BK (NI)			

5 GHz WLAN (Wi-Fi): yalnız daxili məkanlarda istifadə üçün.

AL	BA	MD	ME	MK	RS	UK	UKR
----	----	----	----	----	----	----	-----

Su təzyiqi	<ul style="list-style-type: none"> ■ Minimal: 100 kPa (1 bar) ■ Maksimal: 1000 kPa (10 bar)
Su giriş axını şlanqının uzunluğu	150 sm
Su çıxış axını şlanqının uzunluğu	150 sm
Şəbəkə qoşulma xəttinin uzunluğu	160 sm

25 Uyğunluq barədə bəyanat

Bununla BSH Hausgeräte GmbH bəyan edir ki, Home Connect funksionallıqlı cihaz təməl tələblərə və 2014/53/EU direktivinin digər müvafiq müddəalarına uyğun şəkildə yerləşmişdir. Ətraflı RED uyğunluq bəyannaməsini internetdə www.bosch-home.com cihazınızın məhsul səhifəsində əlavə sənədlər bölməsində tapa bilərsiniz.



2,4-GHz-tezlik diapazonu (2400–2483,5 MHz): maks. 100 mVt
 5-GHz-tezlik diapozonu (5150–5350 MHz + 5470–5725 MHz): maks. 150 mVt

az Uyğunluq barədə bəyanat

5 GHz WLAN (Wi-Fi): yalnız daxili məkanlarda istifadə üçün.



Thank you for buying a Bosch Home Appliance!

Register your new device on MyBosch now and profit directly from:

- Expert tips & tricks for your appliance
- Warranty extension options
- Discounts for accessories & spare-parts
- Digital manual and all appliance data at hand
- Easy access to Bosch Home Appliances Service

Free and easy registration – also on mobile phones:

www.bosch-home.com/welcome



Looking for help? You'll find it here.

Expert advice for your Bosch home appliances, help with problems or a repair from Bosch experts.

Find out everything about the many ways Bosch can support you:

www.bosch-home.com/service

Contact data of all countries are listed in the attached service directory.

BSH Hausgeräte GmbH

Carl-Wery-Straße 34
81739 München, GERMANY
www.bosch-home.com

A Bosch Company



9001856307 (030927)

az