



**BOSCH**



Register your  
new device on  
MyBosch now and  
get free benefits:  
[bosch-home.com/  
welcome](https://bosch-home.com/welcome)

# Paltar yuyan maşını

**WGB24400ME**

**[az]** İstifadəçi rəhbər kitabı və  
quraşdırma təlimatları

# Əlavə məlumat üçün Rəqəmsal İstifadəçi Təlimatına müraciət edin.



## Mündəricat

<b>1 Təhlükəsizlik .....</b>	<b>4</b>	<b>7 Ekran.....</b>	<b>22</b>
1.1 Ümumi göstərişlər .....	4	<b>8 Düymələr .....</b>	<b>24</b>
1.2 Qaydalara uyğun istifadə .....	4	<b>9 Proqramlar .....</b>	<b>27</b>
1.3 İstifadəçi qrupunun məhdudlaşdırılması .....	4	<b>10 Aksesuar.....</b>	<b>31</b>
1.4 Təhlükəsiz quraşdırma .....	5	<b>11 Çamaşırıqlar .....</b>	<b>31</b>
1.5 Təhlükəsiz istifadə .....	7	11.1 Çamaşırıqları hazırlamaq.....	31
1.6 Təhlükəsiz təmizləmə və texniki xidmət .....	9	<b>12 Yuyucu və qulluq vasitəsi .....</b>	<b>32</b>
<b>2 Maddi zərərlərdən qaçınmaq ...</b>	<b>11</b>	<b>13 Təməl şərt.....</b>	<b>32</b>
<b>3 Ətraf mühitin qorunması və qənaət .....</b>	<b>12</b>	13.1 Cihazın yandırılması .....	32
3.1 Bağlamadan təkrar istifadə.....	12	13.2 Proqramı qurmaq .....	32
3.2 Enerji və resurslara qənaət etmək .....	12	13.3 Proqram parametrlərini uyğunlaşdırmaq .....	33
3.3 Enerjiyə qənaət rejimi.....	12	13.4 Çamaşırıqları içəri yerləşdirmək.....	33
<b>4 Yerləşdirmə və Birləşdirmə .....</b>	<b>13</b>	13.5 Maye yuyucu vasitələr üçün yardımçı dozaj qurğusunu yerinə oturtmaq .....	33
4.1 Cihazı qablaşdırmasından çıxarmaq .....	13	13.6 Maye yuyucu vasitələr üçün yardımçı dozaj qurğusundan istifadə etmək.....	33
4.2 Çatdırılma həcmi .....	13	13.7 Yuyucu və qulluq vasitəsini doldurmaq .....	34
4.3 Quraşdırma yerinə olan tələblər .....	13	13.8 Proqramı işə salmaq .....	34
4.4 Nəqliyyat bərkidicilərini kənarlaşdırmaq .....	14	13.9 Çamaşırıqları işlağa qoymaq.....	34
4.5 Cihazı qoşmaq .....	15	13.10 Çamaşırıqları sonradan yerləşdirmək.....	35
4.6 Cihazı düz yerləşdirmək .....	16	13.11 Proqramı dayandırmaq .....	35
<b>5 Tanışlıq .....</b>	<b>18</b>	13.12 Proqramı yaxalamanın dayandırılması ilə davam etdirmək .....	35
5.1 Cihaz .....	18	13.13 Çamaşırıqları çıxartmaq.....	35
5.2 Yuyucu vasitə üçün siyirtmə.....	19	13.14 Cihazı gözləmə rejiminə (Standby) keçirmək .....	35
5.3 İdarəetmə paneli .....	19		
5.4 İdarəetmə məntiqi .....	20		
<b>6 İlk istifadədən öncə.....</b>	<b>21</b>		
6.1 Boş yuma gedişini başlatmaq....	21		

<b>14 Uşaqlardan qorunma rejimi....</b>	<b>36</b>	19.3 Cihazı bir daha işə salmaq.....	54
14.1 Uşaqlardan qorunma rejimini aktivləşdirmək.....	36	19.4 Köhnə cihazın utilizasiyası.....	55
14.2 Uşaqlardan qorunma rejimini deaktiv etmək.....	36	<b>20 Müştəri xidməti .....</b>	<b>55</b>
<b>15 Home Connect .....</b>	<b>36</b>	20.1 Artikul nömrəsi (E-Nr.), zavod seriya nömrəsi (FD-Nr.) və sıra nömrəsi (Z-Nr.).....	55
15.1 Home Connect Tətbiqetməni qurmaq.....	36	20.2 AQUA-STOP zəmanəti .....	55
15.2 Home Connect qurulur .....	36	<b>21 İstifadə .....</b>	<b>57</b>
15.3 Home Connect Menyü .....	37	<b>22 Texniki məlumatlar .....</b>	<b>58</b>
15.4 Cihazda Wi-Fi aktivləşdirmək .....	37	<b>23 Uyğunluq barədə bəyanat .....</b>	<b>58</b>
15.5 Cihazda Wi-Fi deaktivləşdirmək .....	37		
15.6 Cihazın şəbəkə parametrlərini geri qaytarmaq.....	37		
15.7 Uzaqdan başlatma .....	37		
15.8 Kənarıdan idarə diaqnozu .....	38		
15.9 Məlumatların qorunması .....	38		
<b>16 Əsas parametrlər .....</b>	<b>38</b>		
16.1 Əsas parametrlərə ümumi baxış .....	38		
16.2 Təməl parametrləri dəyişmək.....	39		
<b>17 Təmizləyin və qulluq edin.....</b>	<b>39</b>		
17.1 Barabanı təmizləmək .....	39		
17.2 Yuyucu vasitə üçün rəfi təmizləmək.....	39		
17.3 Qələvi nasosunu təmizləmək.....	40		
17.4 Rezin manşetdəki giriş dəliyini təmizləmək.....	43		
<b>18 Pozuntuları aradan qaldırmaq.....</b>	<b>44</b>		
18.1 Fövqəladə hallarda kiliddən çıxarılma .....	54		
<b>19 Daşınma, saxlanma və utlizasiya.....</b>	<b>54</b>		
19.1 Cihazı demontaj etmək .....	54		
19.2 Nəqliyyat bərkidicilərini yerinə oturtmaq.....	54		



## 1 Təhlükəsizlik

Təhlükəsizliyə dair aşağıdakı göstərişlərə diqqət yetirin.

### 1.1 Ümumi göstərişlər



- Bu təlimatı diqqətlə oxuyun.
- Bu istismar təlimatını və məhsul haqqında məlumatları sonrakı istifadə və ya sonrakı istifadəçi üçün saxlayın.
- Nəqliyyat zədələri olarsa, cihazı qoşmayın.

### 1.2 Qaydalara uyğun istifadə

Cihazdan yalnız aşağıdakı hallarda istifadə edin:

- maşında yuyulan parçaların və etiket tətbiqindən sonra yun məhsulların yuyulması üçün.
- kran suyu və kommersiya yönümlü, paltaryuyan maşınlar üçün uyğun yuyucu vasitə və qulluq məhsulları ilə.
- şəxsi evdə və evin qapalı sahələrində.
- dəniz səviyyəsindən maksimum 4000 m hündürlüyə qədər.

### 1.3 İstifadəçi qrupunun məhdudlaşdırılması

Bu cihaz digərlərinə qarşı məsuliyyət daşıyan, digərlərinə nəzarət etməli olan və ya cihazın işləməsi ilə bağlı təlimat almış və ondan yarana biləcək təhlükələri anlamış 8 yaş və ondan böyük uşaqlar tərəfindən və fiziki qüsura malik, sensor və ya əqli xüsusiyyətlərə və ya təcrübə və/və ya bilik çatışmamazlığı hallarında da istifadə oluna bilər.

Uşaqlara cihazla oynamaq olmaz.

Təmizləmə və istifadəçinin texniki baxışı nəzarət olunmayan uşaqlar tərəfindən yerinə yetirilə bilməz.

3 yaşından balaca uşaqları və ev heyvanlarını cihazdan uzaq tutun.

## 1.4 Təhlükəsiz quraşdırma

### **⚠ XƏBƏRDARLIQ – Elektrik şoku riski!**

Qeyri-peşəkar quraşdırmalar təhlükəlidir.

- ▶ Cihazı yalnız növ tablosunda göstəriləndiyi kimi birləşdirin və istismar edin.
- ▶ Cihazı tələblərə uyğun quraşdırılmış yerləndirməsi olan və dəyişkən cərəyana malik bir şəbəkə girişinə birləşdirin.
- ▶ Evdəki elektrik qurğunun mühafizə zəncirləri düzgün quraşdırılmalıdır. Quraşdırma kifayət qədər böyük bir kabel kəsiyinə malik olmalıdır.
- ▶ Qalıq cərəyanlı avtomatik keçiricilərdən istifadə edərkən Yalnız  simvolu ilə nişanlanmış olanda istifadə edin.
- ▶ Cihazı heç bir taymer və ya uzaqdan idarə kimi xarici kommutasiya cihazı ilə təmin etməyin.
- ▶ Cihaz quraşdırılarkən şəbəkə naqilinin ştəpseli sərbəst şəkildə istifadə edilə bilməli və ya rahat çıxışı olmalıdır, əgər bu mümkün olmazsa, tikinti qaydalarına uyğun olaraq çəkilməmiş elektrik xəttinə çoxqütblü ayırıcı quraşdırılmalıdır.
- ▶ Cihazı sazlayarkən elektrik naqilinin sıxışmadığından və zədəli olmadığından əmin olun.

Şəbəkə naqilinin zədələnmiş şəkildə izolyasiyası təhlükəlidir.

- ▶ Şəbəkəyə qoşulma xəttini əsla cihazın qaynar hissələri və ya istilik mənbələri ilə təmas etdirmək olmaz.
- ▶ Şəbəkəyə qoşulma xəttini əsla iti ucluqlar və ya kantlarla təmas etdirmək olmaz.
- ▶ Şəbəkəyə qoşulma xəttini əsla bükmək, təzyiqlə sıxmaq və ya dəyişdirmək olmaz.

### **⚠ XƏBƏRDARLIQ – Alışma riski!**

Uzadılmış şəbəkəyə qoşulma xətti və icazə verilməyən adapterlərdən istifadə etmək olmaz, təhlükəlidir.

- ▶ Heç bir uzatma kabeli və ya çox elektrik yuvalı panellərdən istifadə etmək olmaz.
- ▶ Yalnız istehsalçı tərəfindən icazəli adapterlərdən və elektrik kabellerindən istifadə edin.

- ▶ Elektrik kabeli çox qısadirsə və kabelin uzatması yoxdursa, quraşdırmanı evinizdə uyğunlaşdırmaq üçün elektrikçi ilə əlaqə saxlayın.

### **⚠ XƏBƏRDARLIQ – Yaralanma riski!**

Cihazın ağır çəkisi onu qaldırarkən zədələnmələrə yol açə bilər.

- ▶ Cihazı tək qaldırmamaq.

Bu cihaz yuma və qurutma sütununda yerləşdirilərsə, yerləşmiş cihaz aşağı düşə bilər.

- ▶ İstisna olaraq cihazı quruducu istehsalçısının təmin etdiyi birləşdirmə hissəsi ilə paltaryuyan maşının üzərinə yerləşdirin . Başqa bir quraşdırma metodu yolverilməzdir.
- ▶ Əgər istehsalçı heç bir bağlantı dəsti təklif etmərsə, cihazı yuyucu quruducu sütununda üst-üstə qoymaq olmaz.
- ▶ Fərqli istehsalçıların və fərqli dərinlik və enə malik cihazları yuyucu və quruducu sütununa yerləşdirməyin.
- ▶ Yuyuxu və quruducu sütununu pillənin üzərinə qoymayın, cihazları aşağı bilər.

### **⚠ XƏBƏRDARLIQ – Boğulma riski!**

Uşaqlar qablaşdırma materiallarını başlarına keçirə bilər və ya ona dolanıb boğula bilərlər.

- ▶ Qablaşdırma materiallarını uşaqlardan kənarında saxlayın.
- ▶ Uşaqların qablaşdırma materialı ilə oynamasına icazə verməyin.

### **⚠ EHTİYATLI OL – Yaralanma riski!**

Çalışma zamanı cihaz titrəyə və ya hərəkət edə bilər.

- ▶ Cihazı təmiz, düz və möhkəm səthdə quraşdırmaq.
- ▶ Cihazı cihaz ayaqları və su tərəzisi ilə düz yerləşdirmək.

Qeyri-peşəkar çəkilməmiş şlanq və şəbəkəyə qoşulma xətləri ilə bədrəmə təhlükəsi yaranır.

- ▶ Şlanq və şəbəkəyə qoşulma xətlərini elə çəkin ki, bədrəmə təhlükəsi yaranmasın.

Əgər cihaz, məs., cihaz qapısı kimi yuxarıda göstərilmiş quraşdırma hissələrindən tutaraq hərəkət etdirilərsə, həmin hissələr qırıla bilər.

- ▶ Cihazı yuxarıda göstərilmiş quraşdırma hissələrindən tutaraq hərəkət etdirməmək.

### **⚠ EHTİYATLI OL – Kəsmə riski!**

Cihazda olan iti kənarlara toxunarkən kəsik zədələnmələri yarana bilər.

- ▶ Cihaza iti kənarlarından toxunmamaq.
- ▶ Qoruyucu əlcəkdən, cihazın quraşdırılma və nəql edilməsi zamanı istifadə olunur.

## **1.5 Təhlükəsiz istifadə**

### **⚠ XƏBƏRDARLIQ – Elektrik şoku riski!**

Zədələnmiş cihaz və ya zədələnmiş şəbəkə naqili təhlükəlidir.

- ▶ Zədələnmiş cihazı əsla çalışdırmaq olmaz.
- ▶ Cihazı şəbəkədən ayırmaq üçün heç bir şəbəkə naqilini dartmayın. Həmişə şəbəkə naqilinin ştepselini çəkin.
- ▶ Cihaz və ya şəbəkə naqili zədələndiyi halda, elektrik naqilinin ştepselini ayırın və ya enerji qoruyucu qutusunu söndürün və krani bağlayın.

▶ Müştəri xidmətinə zəng vurmali. → *Səhifə 55*

Nüfuz edən maye cərəyan vurmasına səbəb ola bilər.

- ▶ Cihazı yalnız qapalı yerlərdə istifadə etmək.
- ▶ Cihazı əsla yüksək hərərət və nəmişliyə tabe tutmamaq.
- ▶ Cihazı təmizləmək üçün buxar təmizləyici, yüksək təzyiqli təmizləyici, şlanq və ya duşdan istifadə etməyin.

### **⚠ XƏBƏRDARLIQ – Sağlamlığa ziyan vurma riski!**

Uşaqlar cihazın içində bağlanaraq həyatlarını təhlükəyə ata bilərlər.

- ▶ Cihazı, qapının açılmasını maneə yaradacaq və ya qarşısını alacaq bir qapı arxasına quraşdırmayın.
- ▶ istismardan çıxarılmış cihazlarda, şəbəkə naqilinin ştepselini çıxarın, sonra şəbəkə naqilini kəsin və bundan sonra cihazın qapısı bağlanmaması üçün onun kilidini məhv edin.

Daha böyük, sukeçirməz dənə-dənə çamaşırları sıxma zamanı balans pozulmaları əmələ gələ və zədələnmələrə səbəb ola bilər.

- ▶ Ədyal və ya döşək üzleri kimi daha böyük, sukeçirməz dənə-dənə çamaşırlardan heç birini cihazda yumaq və ya sıxmaq olmaz.

### **⚠ XƏBƏRDARLIQ – Boğulma riski!**

Uşaqlar kiçik hissələri nəfəs alaraq içəri çəkərək uda bilər və beləliklə boğula bilirlər.

- ▶ Kiçik hissələri uşaqlardan kənarda saxlayın.
- ▶ Uşaqlara kiçik hissələrlə oynamağa icazə verməyin.

### **⚠ XƏBƏRDARLIQ – Zəhərlənmə riski!**

Yuyucu və qulluq vasitəsi daxilə qəbul edilərsə zəhərlənməyə gətirib çıxara bilər.

- ▶ Həmin vasitələri yanlışıqla udduqda, tibbi məsləhət almaq.
- ▶ Yuyucu və qulluq vasitəsini uşaqların əli çatmayan yerdə saxlamaq.

### **⚠ XƏBƏRDARLIQ – Partlama riski!**

Əgər çamaşırlar həlledici tərkibli, tezalısan təmizləyici vasitələrlə işlənmişlərsə, onlar cihazda partlayışa səbəb ola bilərlər.

- ▶ Yumadan öncə işlənmiş çamaşırları əsaslı şəkildə su ilə yaxalamaq.

### **⚠ EHTİYATLI OL – Yaralanma riski!**

Cihazın üstünə çıxılar və ya dırmaşıllarsa qoruyucu örtük plastini qırıla bilər.

- ▶ Cihazın üstünə çıxmaq və ya dırmaşmaq olmaz.
- Açıq qapıda oturuqda və ya ona çırpıldıqda cihaz aşırı bilər.
- ▶ Cihazın qapısı üstündə oturmayın və ya ona çırpılmamaq.
  - ▶ Cihazın qapısı üstünə heç bir əşya qoymamaq.
- Fırlanan barabandan yapışmaq əllərin xəsarət almasına səbəb ola bilər.
- ▶ Yapışmazdan öncə barabanın tam dayanmasını gözləmək.

### **⚠ EHTİYATLI OL – Qızdırma riski!**

Yuma zamanı yumaq üçün qələvi məhlulu yüksək temperatura malik olur.

- ▶ Yumaq üçün qələvi məhluluna toxunmamaq.



## **⚠ EHTİYATLI OL – Kimyəvi yanma riski!**

Yuyucu vasitə siyirtməsinə açarkən yuyucu və qulluq vasitəsi cihazdan sıçraya bilər. Göz və ya dəri ilə təmas aşınmalara səbəb ola bilər.

- ▶ Yuyucu və qulluq vasitələri ilə təmas zamanı gözləri və dərinə əsaslı şəkildə təmiz su ilə yaxalamaq.
- ▶ Həmin vasitələri yanlışıqla udduqda, tibbi məsləhət almaq.
- ▶ Yuyucu və qulluq vasitəsini uşaqların əli çatmayan yerdə saxlamaq.

## **1.6 Təhlükəsiz təmizləmə və texniki xidmət**

### **⚠ XƏBƏRDARLIQ – Elektrik şoku riski!**

Qeyri-peşəkar təmir etdirmək təhlükəlidir.

- ▶ Əsla cihaz və ya cihazın xüsusiyyətlərinə texniki dəyişikliklər etmək olmaz.
- ▶ Cihazda yalnız bunun üçün təlim görmüş heyət təmir işləri apara bilər.
- ▶ Cihazınızın təmirində yalnız orijinal ehtiyat hissələrindən istifadə olunmalıdır.
- ▶ Bu cihazın elektrik naqili zədələnmiş olarsa, istehsalçı, xidmət bölməsinin nümayəndəsi və ya başqa ixtisaslı mütəxəssis onu dəyişməlidir.

Nüfuz edən maye cərəyan vurmasına səbəb ola bilər.

- ▶ Təmizləməzdən öncə kabel taxıcını çıxarın və ya qoruyucu qutusundakı qoruyucu avtomatı söndürün.
- ▶ Cihazı təmizləmək üçün buxar təmizləyici, yüksək təzyiqli təmizləyici, şlanq və ya duşdan istifadə etməyin.

### **⚠ XƏBƏRDARLIQ – Yaralanma riski!**

Orijinal olmayan ehtiyat hissələri və aksesuarlardan istifadə təhlükəlidir.

- ▶ Yalnız istehsalçının orijinal ehtiyat hissələri və aksesuarlardan istifadə etmək.

**⚠ XƏBƏRDARLIQ – Zəhərlənmə riski!**

Həllədicə tərkibli təmizləyici vasitələrdən istifadə zamanı zəhərli buxarlar əmələ gələ bilər.

- ▶ Heç bir həllədicə tərkibli təmizləyici vasitələrdən istifadə etməmək.

## 2 Maddi zərərlərdən qaçınmaq

### DIQQƏT!

Yumşaldıcı, yuyucu vasitə, qulluq vasitəsi və təmizləyici vasitələrin yalnız dozajlanması cihazın funksiyalarına mənfi təsir edə bilər.

- ▶ İstehsalçının dozajlama məsləhətlərinə diqqət yetirmək.

Maksimal əlavə edilmə miqdarının aşılması cihazın funksiyalarına mənfi təsir edir.

- ▶ Hər bir proqram üçün maksimal yüklənmə miqdarına diqqət yetirməli və onu aşmamalı.

→ "Proqramlar", Səhifə 27

Cihaz daşınması üçün, nəqliyyat bərkidiciləri ilə təmin edilib.

Kənarlaşdırılmayan nəqliyyat bərkidiciləri maddi zərər və cihaz xəsərlərinə səbəb ola bilər.

- ▶ İstifadəyə verilməzdən öncə bütün nəqliyyat bərkidicilərini tamamilə kənarlaşdıraraq saxlamaq.
- ▶ Daşınma xəsərlərindən qaçınmaq üçün, hər bir daşınma öncəsi bütün nəqliyyat bərkidicilərini tamamilə quraşdırmaq.

Su giriş axını şlanqının qeyri-peşəkar birləşdirilməsi maddi zərərlərə səbəb ola bilər.

- ▶ Su giriş axınındakı vint birləşməsini əllə möhkəm buraraq sıxmaq.
- ▶ Su giriş axın şlanqını, adapter, uzatmalar və ya su kranında ventillər kimi əlavə birləşdirici elementlər olmadan birbaşa su kranına birləşdirmək.
- ▶ Su giriş axın şlanqının ventillərini gövdəsini ətraf mühitlə təməssiz şəkildə qoşub quraşdıraraq heç bir xarici güc təsirinə məruz qoymamaq.

- ▶ Su kranının daxili diametrinin minimum 17 mm təşkil etməsinə diqqət yetirmək.
- ▶ Su kranına birləşmə yerində yivin uzunluğunun 10 mm təşkil etməsinə diqqət yetirmək.

Çox cüzi və ya çox yüksək su təzyiqli cihaz funksiyasına mənfi təsir edə bilər.

- ▶ Su təchizat qurğusundakı su təzyiqinin minimal 100 kPa (1 bar) və maksimal 1000 kPa (10 bar) təşkil etməsindən əmin olmaq lazımdır.
- ▶ Əgər su təzyiqli verilmiş maksimal qiyməti aşarsa, o zaman cihazın içməli su birləşməsi ilə şlanq dəsti arasında təzyiqli azaldıcı ventillər quraşdırılmalıdır.
- ▶ Cihazı təzyiqlisiz su isitmə qurğusunun qarışdırıcı kranına birləşdirmək olmaz.

Dəyişdirilmiş və ya zədələnmiş su şlanqları maddi və cihaz xəsərlərinə səbəb ola bilər.

- ▶ Su şlanqlarını əsla bükməmək, təzyiqlə sıxmamaq, dəyişdirməmək və ya kəsməmək.
- ▶ Yalnız cihazın yanında göndərilmiş və ya orijinal ehtiyat su şlanqlarından istifadə etmək.
- ▶ Əsla istifadə edilmiş su şlanqlarından istifadə etməmək.

Kirli və ya çox qaynar su ilə çalışdırılma maddi zərərlərə və cihaz zədələnmələrinə səbəb ola bilər.

- ▶ Cihazı müstəsna olaraq soyuq xətt suyu ilə çalışdırmaq.

Nəzərdə tutulmayan təmizləyici vasitələr cihazın səthini zədələyə bilər.

- ▶ Heç bir kəskin yaxud aşındırıcı təmizləyici vasitələrdən istifadə etməmək.
- ▶ Heç bir güclü alkaqol tərkibli təmizləyici vasitələrdən istifadə etməmək.
- ▶ Heç bir sərt aşındırıcı yastıqlardan və ya təmizləmə süngərindən istifadə etməmək.

**az** Ətraf mühitin qorunması və qənaət

- ▶ Cihazı yalnız su və bir yumşaq, nəm dəsmalla təmizləmək.
- ▶ Cihazla təmas zamanı dərhal bütün yuyucu vasitə qalıqları və ya artıqlarını kənarlaşdırmaq.

## **3 Ətraf mühitin qorunması və qənaət**

### **3.1 Bağlamadan təkrar istifadə**

Qablaşdırma materialları ətraf-mühit üçün zərərsiz olub təkrar istifadə edilə bilər.

- ▶ Ayrı-ayrı tərkib hissələrini növlərə ayıraraq ayrıca utilizasiya edin.

### **3.2 Enerji və resurslara qənaət etmək**

Bu təlimatlara əməl etdiyiniz halda, cihazınız daha az enerji və su istehlak edəcəkdir.

Proqramı aşağı temperaturlar və daha uzun müddətli yuma vaxtları ilə çalışdırmaq, eləcə də maksimal yüklənmə miqdarından yararlanmaq.

- ✓ Enerji və su sərfiyyatı ən səmərəlidir.

Yuyucu vasitəni çamaşırların kirlənmə dərəcəsinə müvafiq olaraq dozajlamaq.

- ✓ Yüngül və normal kirlənmə üçün cüzi miqdar yuyucu vasitə kifayətdir. Yuyucu vasitə istehsalçısının dozajlama tövsiyyəsinə diqqət yetirin.

Yüngül və normal kirlənmiş çamaşırlar üçün yuma temperaturunu azaltmaq.

- ✓ Aşağı temperaturlarda cihaz daha az enerji sərf edir. Yüngül və normal kirlənmə üçün həmçinin, qulluq göstərmə etiketində veriləndən daha aşağı temperaturlar da yetərlidir.

Əgər daha sonra çamaşırlar paltarqurudanda qurudulmalıdırsa, o zaman sıxmanın fırlanma sayını qurmaq.

- ✓ Nisbətən quru çamaşırlar, qurutma zamanı proqram müddətini qısaldaraq enerji sərfiyyatını aşağı salır. Sıxmanın daha yüksək fırlanma sayı ilə çamaşırdakı qalıq rütubət azalır və sıxma küyünün səs gücü artır.

Çamaşırları ön yumasız yumaq.

- ✓ Ön yuma ilə yuma proqram müddətini uzadaraq enerji və su sərfiyyatını artırır.

Cihaz bir miqdar avtomatikasına sahibdir.

- ✓ Die Mengenautomatik passt den Wasserverbrauch und die Programmdauer optimal an die Textilart und die Beladungsmenge an.

### **3.3 Enerjiyə qənaət rejimi**

Əgər cihazı uzun müddət istifadə çalışdırmasanız, o avtomatik olaraq enerjiyə qənaət rejiminə keçəcəkdir. Cihazı yenidən çalışdırmaqla enerjiyə qənaət rejimi sona çatır.

Əgər cihazdan istifadə etməyə davam etməsəniz, avtomatik olaraq o gözləmə rejiminə keçəcəkdir (Standby).

## 4 Yerləşdirmə və Birləşdirmə

### 4.1 Cihazı qablaşdırmasından çıxarmaq

#### **DİQQƏT!**

Barabanda qalmış cihazda çalışmaları üçün nəzərdə tutulmayan əşyalar maddi zərərlərə və cihaz xəsəratlərinə səbəb ola bilər.

- ▶ Çalışma öncəsi həmin əşyaları və cihazın yanında göndərilmiş aksesuarı barabandan kənarlaşdırmaq.

1. Qablaşdırma materialı və qoruyucu selofanları cihazdan tamamilə kənarlaşdırmaq.

→ *"Bağlamadan təkrar istifadə", Səhifə 12*

2. Cihazda görünən zədələnmələrin olub-olmadığını yoxlamaq.
3. Qapını açmalı.
4. Aksesuarı barabandan kənarlaşdırmaq.
5. Qapını bağlamalı.

### 4.2 Çatdırılma həcmi

Açıqdən sonra daşınma zamanı yarana biləcək zədələnmələrlə və çatdırılmanın tamlığına bağlı olaraq bütün hissələri yoxlayın.

#### **DİQQƏT!**

Natamam və ya defekt aksesuarla çalışma cihaz funksiyasına mənfi təsir edə və ya maddi, eləcə də cihaz zədələrinə səbəb ola bilər.

- ▶ Cihazı natamam və ya defekt aksesuarla çalışdırmaq olmaz.
  - ▶ Cihazı çalışdırılmazdan öncə müvafiq aksesuarı oturtmalı.
- *"Aksesuar", Səhifə 31*

**Qeyd:** Cihazda fabrik tərəfindən bir funksiya testi aparılıb. Bu zaman cihazda su ləkələri əmələ gələ bilər ki, bunları da ilk yuma proseduru kənarlaşdırır.

Çatdırılmaya daxildir:

- Paltaryuyan maşın
- Müşayiət edici sənədlər
- Nəqliyyat bərkidiciləri  
→ *"Nəqliyyat bərkidicilərini kənarlaşdırmaq", Səhifə 14*
- Örtük papaqları
- Su çıxış axını şlanqının bərkidilməsi üçün qol boru

### 4.3 Quraşdırma yerinə olan tələblər

#### **⚠ XƏBƏRDARLIQ** **Elektrik şoku riski!**

Cihazda gərginlik daşıyıcı hissələr vardır. Gərginlik daşıyıcı hissələrə toxunmaq təhlükəlidir.

- ▶ Cihazı örtük paneli olmadan quraşdırmamaq.

#### **⚠ XƏBƏRDARLIQ** **Yaralanma riski!**

Kürsülük üstündə çalışdırarkən cihaz aşşa bilər.

- ▶ Kürsülük üstündə çalışdırmazdan öncə cihazın ayaqlarını mütləq istehsalçıya məxsus bərkitmə dilləri  
→ *Səhifə 31* ilə bərkitmək.

#### **DİQQƏT!**

Cihazdakı donmuş su cihaz zədələnmələrinə səbəb ola bilər.

- ▶ Cihazı donma təhlükəli sahələrdə və ya açıq havada quraşdırıb çalışdırmamaq.

Əgər cihaz 40°-dən artıq öyilsə, cihazın qalıq suyu axıb gedə və maddi zərərlərə səbəb ola bilər.

- ▶ Cihazı ehtiyatla öymək.
- ▶ Cihazı dik şəkildə daşımalı.

Quraşdırma yeri	Tələblər
Kürsülük 	Cihazı bərkitmə dilləri → <i>Səhifə 31</i> ilə bərkitmək.
Taxta bir şalban örtü 	Cihazı, döşəməyə möhkəm vintlənmiş suyadavamlı taxta panel (qalınlığı ən azı 30 mm) üstündə quraşdırmaq.
Mətbəx qarnituru 	Cihazı yalnız, qonşu dolablara sabit şəkildə birləşdirilmiş bütöv bir işçi səth altında quraşdırmaq. Zəruri oyuq eni: 60 sm.
Bir divara 	Cihaz və divar arasında heç bir şəbəkə birləşmə xətti və heç bir şlanqlı ilişdirib klemləmək olmaz.

#### 4.4 Nəqliyyat bərkidicilərini kənarlaşdırmaq

Cihaz daşınması üçün arxa tərəfindən, nəqliyyat bərkidiciləri ilə təmin edilib.

**Qeyd:** Nəqliyyat bərkidicilərinin vintlərini və muftalarını gələcəkdə daşımaq üçün saxlayın.

→ "Nəqliyyat bərkidicilərini yerinə oturtmaq", *Səhifə 54*

1. Şlanqları tutacaqlardan çıxarmaq.

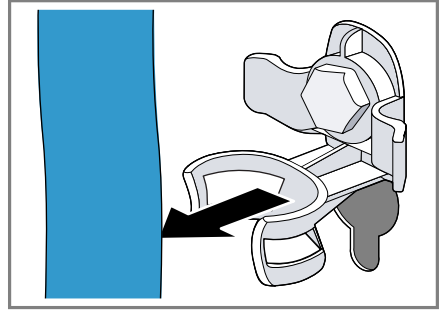

2. 4 nəqliyyat bərkidicisinin bütün vintlərini 13 açar genişlikli bir vint açarı ilə açmaq ① və kənarlaşdırmaq ②.

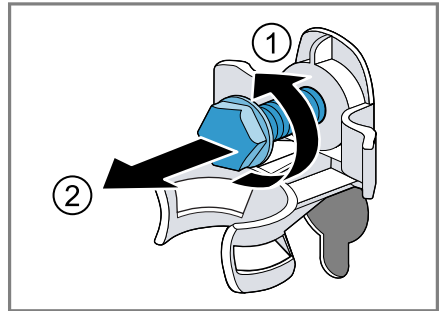

3. Şəbəkə birləşmə xəttini tutacaqdan kənarlaşdırmaq.

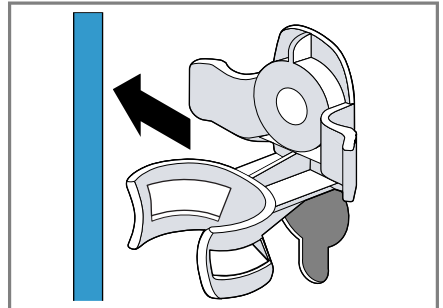

## 4. 4 muftanı kənarlaşdırmaq.

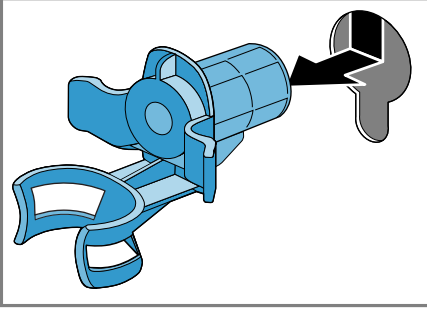

## 5. 4 örtük papağını yerinə oturtmaq.

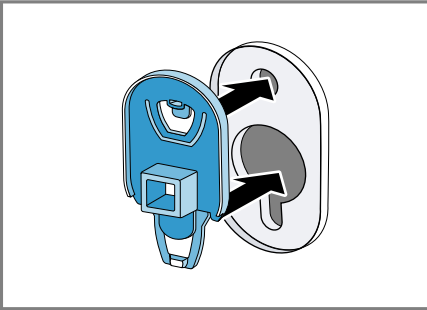

## 6. 4 ədəd örtük qapağını aşağıya doğru itələmək.

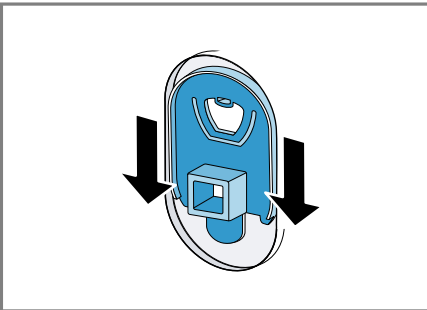

**Qeyd:** Nəqliyyat bərkidicilərini daşınma üçün cihaza oturtmaqdan ötrü, bu addımları əks ardıcılıqla geri icra edin.

## 4.5 Cihazı qoşmaq

## Su giriş axını şlanqını cihaza birləşdirmək

**⚠ XƏBƏRDARLIQ**  
Elektrik şoku riski!

Cihazda gərginlik daşıyıcı hissələr vardır. Gərginlik daşıyıcı hissələrə toxunmaq təhlükəlidir.

► Elektrikli akvastop ventilini suya batırmamaq.

## 1. Su giriş axını şlanqını su kranına (26,4 mm = 3/4") birləşdirmək.

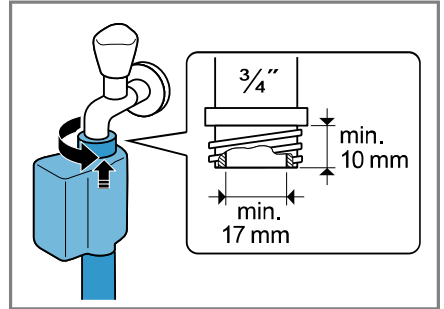

## 2. Su kranını ehtiyatla açaraq birləşmə yerlərinin kipliyini yoxlamaq.

**Birləşmə növləri su çıxış axını**

Bu cihazı su çıxış axınına birləşdirmək üçün məlumatlar Sizə yardımçı olacaqdır.

**DIQQƏT!**

Çölə pompalama zamanı su çıxış axını şlanqı təzyiq altında olur və quraşdırılmış birləşmə yerindən açıla bilər.

► Su çıxış axını şlanqını istənməyən açılmaya qarşı güvənli etmək.

**Qeyd:** Çölə pompalama hündürlüklərinə diqqət yetirin. Maksimal çölə pompalama hündürlüyü 100 sm təşkil edir.

### Sifon

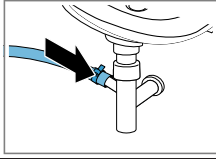

Birləşmə yerini bir şlanq xamutu ilə (24-40 mm) güvənli etmək.

### Əlüzyuyan

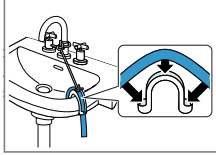

Su çıxış axını şlanqını bir qol boru ilə bərkidərək güvənli etmək.

Rezin vtulkalı plasmas boru və ya tullantı su quyusu

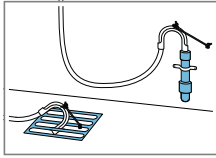

Su çıxış axını şlanqını bir qol boru ilə bərkidərək güvənli etmək.

## Cihazı elektrikli birləşdirmək

**Qeyd:** Sizin bu cihaz üçün elektrik ev quraşdırmanız lokal qanuni sərəncamlara və təhlükəsizlik müddəalarına uyğun gəlməli və tərkibində bir differensial avtomat ehtiva etməlidir.

1. Cihazın şəbəkəyə qoşulma xəttinin şəbəkə ştekerini cihaz yaxınlığındakı elektrik yuvasına keçirmək.

Cihazın birləşməyə dair məlumatlarını texniki məlumatlardan → *Səhifə 58* tapacaqsınız.

2. Şəbəkə ştekerinin möhkəm oturduğunu yoxlamaq.

## 4.6 Cihazı düz yerləşdirmək

Küy və titrəyişləri azaltmaq və cihazın hərəkət etməsinin qarşısını almaq üçün, cihazı düzgün bərabər yerləşdirin.

1. Əks qaykaları 17 açar genişlikli bir vint açarı ilə saat əqrəbi istiqamətində açmaq.

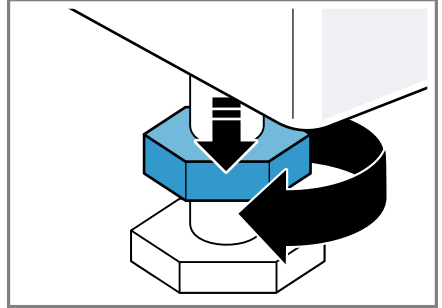

2. Cihazı düz yerləşdirmək üçün cihaz ayaqlarını fırlatmaq. Düz yerləşdirilməni su tərəzisi ilə yoxlamaq.

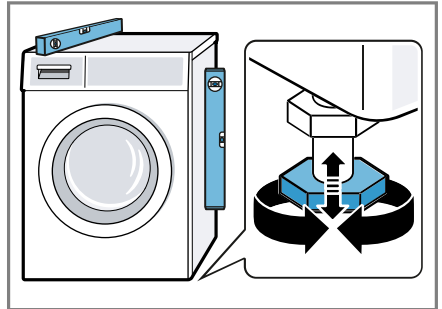

Bütün cihaz ayaqları döşəmədə möhkəm şəkildə dayanmalıdırlar.



3. Əks qaykaları 17 açar genişlikli vint açarı ilə gövdənin əksi istiqamətində əl gücü qədər möhkəm sıxmaq.

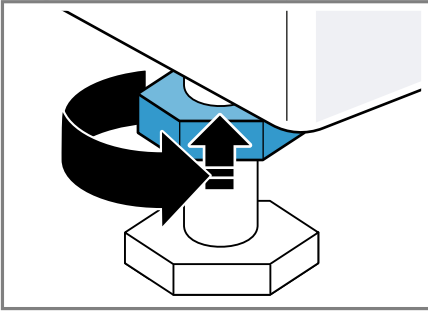

Bu zaman cihaz ayağını bərk tutun və hündürlük nizamını dəyişməmək.

## 5 Tanışlıq

### 5.1 Cihaz

Cihazınızın komponentləri haqqında ümumi məlumatı buradan əldə edə bilərsiniz.

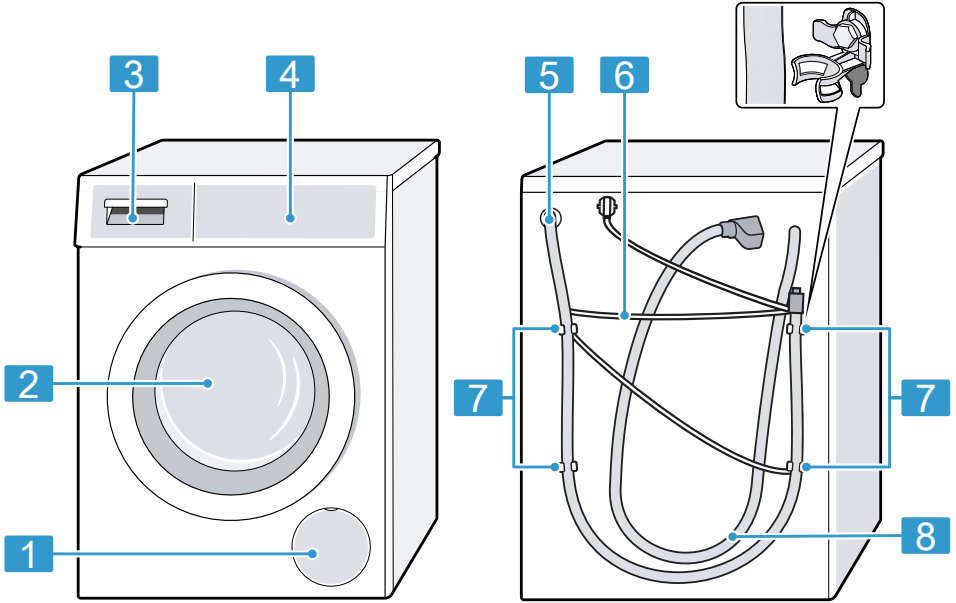

Cihaz tipindən asılı olaraq ayrı-ayrı hissələr şəkidən fərqlənə bilərlər, məs., rəng və forma.

**1** Qələvi nasosunun texniki xidmət qapağı → *Səhifə 40*

**2** Qapı

**3** Yuyucu vasitə siyirtməsi → *Səhifə 19*

**4** İdarəetmə paneli → *Səhifə 19*

**5** Su çıxış axını şlanqı → *Səhifə 15*

**6** Şəbəkəyə qoşulma xətti → *Səhifə 16*

**7** Nəqliyyat berkidiciləri → *Səhifə 14*

**8** Su giriş axını şlanqı → *Səhifə 15*

## 5.2 Yuyucu vasitə üçün siyirtmə

**Qeyd:** Yuyucu vasitə və qulluq vasitələrinin istifadəsi və dozajlanması və proqram təsvirlərindəki verilənlərə dair istehsalçının məlumatlarına diqqət edin.

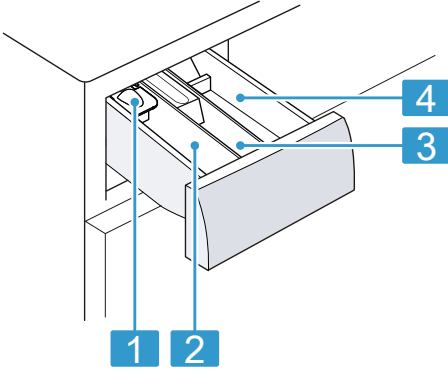

- 1 Maye yuyucu vasitələr üçün yardımçı dozaj qurğusu → "Maye yuyucu vasitələr üçün yardımçı dozaj qurğusunu yerinə oturtmaq", Səhifə 33
- 2 Kamera II: əsas çamaşırlar üçün yuyucu vasitə
- 3 Kamera ☼: Yumşaldıcı
- 4 Kamera: ön yuma üçün yuyucu vasitə

## 5.3 İdarəetmə paneli

İdarəetmə paneli haqqında cihazınızın bütün funksiyalarını qurur və çalışma vəziyyəti haqqında məlumatlar alırsınız.

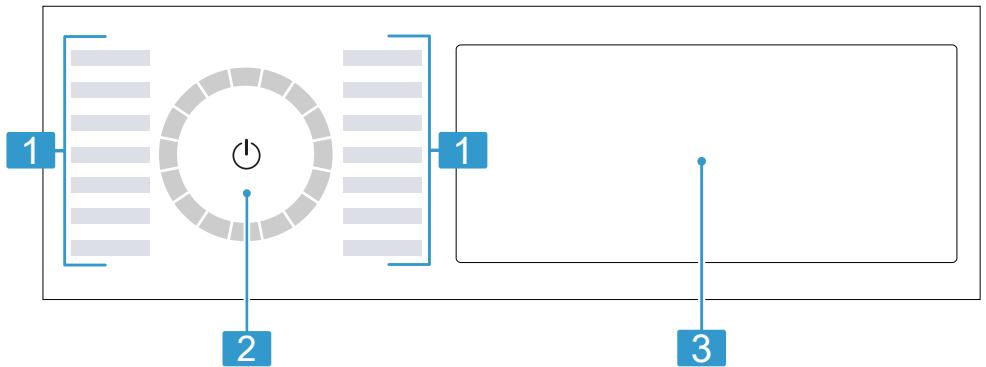

1 Proqramlar → Səhifə 27

2 Proqram seçimi → Səhifə 32

3

Düymələr və ekran  
→ Səhifə 22

## 5.4 İdarəetmə məntiqi

Ekranın enerji səhələri düymələr olub toxunuşlara reaksiya verirlər. Siz düymələri sıxmaqla, onlar parametrləri aktivləşdirir, deaktivləşdirir və ya dəyişirsiniz. Aktivləşdirilmiş parametrlər ekranda işıqlandırılaraq önə sürülür.

### DİQQƏT!

Ekrana zor gücü ilə təzyiq etmək zədələnmələrə səbəb ola bilər.

- ▶ Ekranı qüvvətlə təzyiq göstərmək olmaz.
- ▶ Uclu və ya iti əşyalarla ekranı sıxmaq olmaz.

### Əlavə düymələri göstərmək və ya ekrandan itirmək

Bəzi düymələr azaldılmış displey indikatoru üçün ekrandan siliniblər. Əgər Siz displeydə həmin əlavə düymələri indikasiya etdirsəniz, müvafiq parametrləri aktivləşdirə və ya deaktivləşdirə bilərsiniz.

1. Əlavə düymələri indikasiya etdirmək üçün, qısaca **More** sıxmaq.

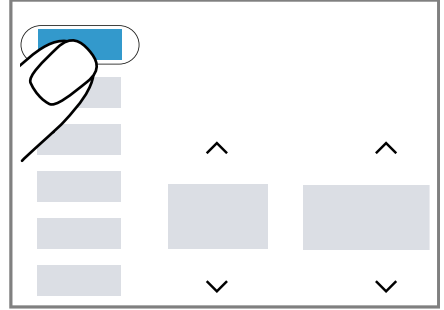

- ✓ Displey bütün əlavə düymələri göstərir.

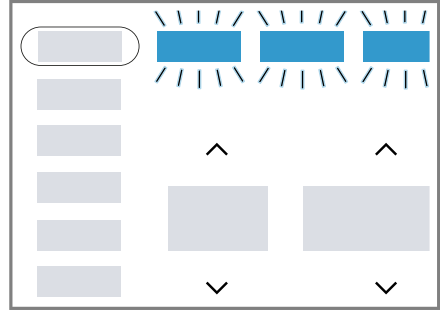

2. Əlavə düymələri ekrandan itirmək üçün, təkrarən qısaca **More** sıxmaq.

### Parametr dəyərini dəyişmək

Əgər müəyyən parametrləri aktivləşdirsəniz, displey seçim düymələrini göstərir və Siz parametr qiymətini dəyişə bilərsiniz.

- ▶ Seçim düymələrinə → Səhifə 24 sıxmaq.  
Displey parametr qiymətini göstərir.

## 6 İlk istifadədən önce

Cihazı istifadəyə hazırlayın.

### 6.1 Boş yuma gedişini başlatmaq.

Cihazınız zavodu tərək edərək ərtaflı şəkildə yoxlanılmışdır. Mümkün qalıq suyunu kənarlaşdırmaq üçün, ilk dəfə çamaşırsız yuyun.

1. -a sıxmaq.

İşə düşmə prosesi bir-neçə saniyə davam edir.

2. **Cottons 90°C**  proqramını qurmaq və ya Home Connect proqram tətbiqindəki barabanı təmizləmə proqramını seçmək.

3. Qapını bağlamalı.

4. Yuyucu vasiyə siyirtməsini çəkib çıxartmaq.

5. Oksigen ağardıcılı universal yuyucu tozu II kameraya doldurmaq.

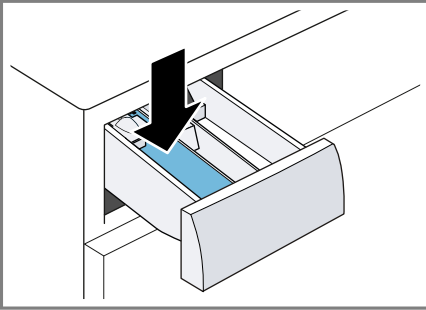

Yüngül kirlənmələr zamanı, köpük yaranmasının qarşısını almaqdan ötrü, yuyucu maddə istehsalçısı tərəfindən məsləhət görülən miqdarın yarısını tökün. Heç bir yun üçün yuyucu vasitədənə və ya incə yuyucu vasitədən istifadə etmək olmaz.

6. Yuyucu vasiyə siyirtməsini yerinə itələmək.

7. Proqramı başlatmaq üçün  sıxmaq.

- ✓ Ekran qalan proqram müddətini göstərir.
- ✓ Proqram bitməsindən sonra ekranda görünür: **End**.
- 8. Cihazı gözləmə rejiminə (Standby) keçirmək üçün, ilk yuma gedişini başlatmaq və ya  sıxmaq.  
→ "Təməl şərt", Səhifə 32

## 7 Ekran

Ekranında cari parametrlərini, seçim imkanlarını və ya göstəriş mətnlərini görürsünüz.





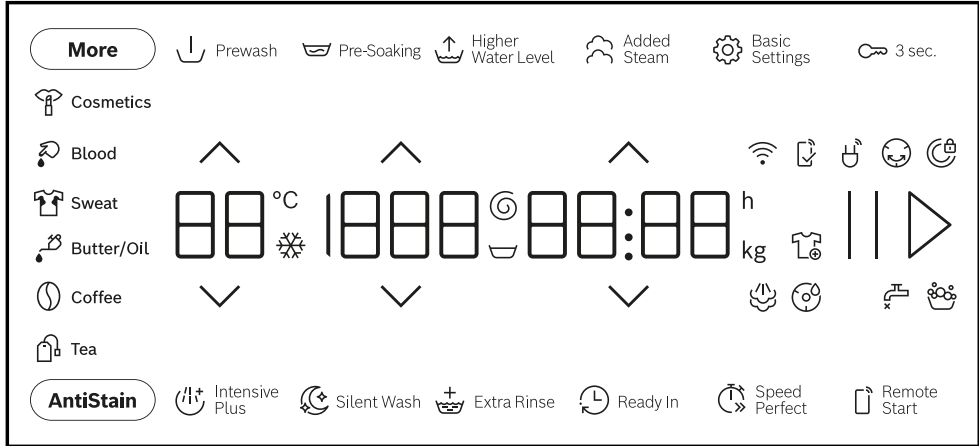









**Qeyd:** Proqram təminatının yeniləməsi vasitəsilə əlavə funksiyalar mövcud ola bilər.

Proqram təminatının yeniləməsi mövcuddursa, əlavə məlumatları Home Connect proqram tətbiqindən tapa bilərsiniz.



Nümunə üçün display indikatoru

Bildiriş	Təsvir
0:40 <sup>1</sup>	Saatlar və dəqiqələrlə, öncədən güman edilən proqram müddəti və ya proqramın qalıq vaxtı.
10 h <sup>1</sup>	Proqram bitmə vaxtı → "Düymələr", Səhifə 24
9,0 <sup>1</sup>	Qurulmuş proqram üçün kq ilə maksimal yüklənmə miqdarı tövsiyyəsi.
☒ - 1400 ☉	Sıxmanın qurulmuş fırlanma sayı fırl./dəq ilə. → "Düymələr", Səhifə 25 0: yekun sıxmasız, yalnız çölə pompalama ☒: Yaxalamanın dayandırılma, çölə pompalamadan
☼ - 90	Qurulmuş temperatur °C ilə. → "Düymələr", Səhifə 24 ☼ (soyuq)
End	Proqram statusu: Proqram bitməsi
☹	Proqram statusu: Buxara vermə
<sup>1</sup> Misal	

Bildiriş	Təsvir
 Blood	Qan ləkə növü aktivləşib.
 Coffee	Qəhvə ləkə növü aktivləşib.
 Cosmetics	Kosmetik vasitə ləkə növü aktivləşib.
 Sweat	Tər ləkə növü aktivləşib.
 Butter/Oil	Bərk/duru xörək yağı ləkə növü aktivləşib.
 Tea	Çay ləkə növü aktivləşib.
	yanıb-sönür: Baraban təmizləməsi zəruridir. Barabanın və qələvi qabının təmizlənməsi və qulluğu üzrə barabanı təmizləmək proqramını Cottons 90°C  icra edin. → <i>"Barabanı təmizləmək", Səhifə 39</i>
	<ul style="list-style-type: none"> <li>■ işıq verir: cihaz ev şəbəkəsinə Wi-Fi ilə qoşulub.</li> <li>■ yanıb-sönür: cihaz ev şəbəkəsinə Wi-Fi ilə qoşulmağa cəhd edir.</li> </ul> → <i>"Home Connect ", Səhifə 36</i>
	Cihaz çoxlu miqdarda köpük tanımlayıb. → <i>" ", Səhifə 46</i>
	<ul style="list-style-type: none"> <li>■ işıq verir: Qapı kilidlidir. <ul style="list-style-type: none"> <li>– Çamaşırları əlavə etmək üçün, qapını kiliddən çıxarmaq olar. → <i>"Çamaşırları sonradan yerləşdirmək", Səhifə 35</i></li> <li>– Qapını açmaq üçün, proqramı dayandıra bilərsiniz. → <i>"Proqramı dayandırmaq", Səhifə 35</i></li> </ul> </li> <li>■ yanıb-sönür: Qapı bağlı deyil.</li> </ul>
	<ul style="list-style-type: none"> <li>■ Su təzyiği yoxdur. → <i>"E:30 / -10 və/və ya  ", Səhifə 45</i></li> <li>■ Su kranının su təzyiği çox cüzdür.</li> </ul>
E:35 / -10 <sup>1</sup>	Xəta kodu, xəta göstərən idikator, siqnal. → <i>"Pozuntuları aradan qaldırmaq", Səhifə 44</i>
<sup>1</sup> Misal	

## 8 Düymələr

**Qeyd:** Proqram təminatının yeniləməsi vasitəsilə əlavə funksiyalar mövcud ola bilər.

Proqram təminatının yeniləməsi mövcuddursa, əlavə məlumatları Home Connect proqram tətbiqindən tapa bilərsiniz.



Bəzi düymələr azaldılmış displey indikatoru üçün ekrandan siliniblər. Siz displeydəki bu əlavə düymələri göstərə bilərsiniz.

→ "Əlavə düymələri göstərmək və ya ekrandan itirmək", Səhifə 20  
Proqram parametrləri üçün seçim qurulmuş proqramdan asılıdır.

Düymə	Seçim	Daha çox məlumat
II ▷	<ul style="list-style-type: none"> <li>■ başlatmaq</li> <li>■ dayandıraq</li> <li>■ fasilə vermək</li> </ul>	Proqramı başlatmaq, dayandırmaq və ya fasilə vermək. Əgər II göstərilirsə, proqrama fasilə verə bilərsiniz. Əgər ▷ göstərilirsə, proqramı başlada bilərsiniz.
^ v	Çox dəfəli seçim	Parametri dəyişmək üçün, displey arzu olunan parametri göstərəne qədər ^ və ya v seçim düyməsinə sıxın.
⌚ SpeedPerfect	<ul style="list-style-type: none"> <li>■ aktivləşdirmək</li> <li>■ deaktivləşdirmək</li> </ul>	Qısaldılmış proqram müddətini aktivləşdirmək və ya deaktivləşdirmək. <b>Qeyd:</b> Enerji sərfiyyatı artır. Bununla yuma nəticəsi mənfi təsirlənir.
⌚ Intensive Plus	<ul style="list-style-type: none"> <li>■ aktivləşdirmək</li> <li>■ deaktivləşdirmək</li> </ul>	Uzaaldılmış vaxtla yumanı aktivləşdirmək və ya deaktivləşdirmək. Proqram müddəti 30 dəqiqəyə qədər uzadılır. Xüsusi çirkənlənmiş çamaşırlar üçün nəzərdə tutulub.
AntiStain	Çox dəfəli seçim	Ləkə növünü seçmək. Temperatur, barabanın hərəkəti və islağa qoyma müddəti ləkə növünə uyğunlaşdırılıb.
⌚ Ready In	24 saata qədər	Proqram bitmə vaxtını dəqiq müəyyən etmək. Proqram müddəti artıq qurulmuş saat sayındadır. Proqram başlandıqdan sonra proqram müddəti göstərilir. <b>Qeyd:</b> Displey arzu olunan parametri göstərəne qədər ^ və ya v sıxmaq.
^ v	☼ - 90	Temperaturu uyğunlaşdırmaq. Qurulmuş temperatur °C ilə.









Düymə	Seçim	Daha çox məlumat
^ v	☐ - 1400	Sıxmanın fırlanma sayını uyğunlaşdırmaq və ya ☐ (yaxalamanın durdurulmasını) aktivləşdirmək. Sıxmanın qurulmuş fırlanma sayı dövr/dəq ilə. ☐ seçimi ilə yuma gedişinin sonunda su çölə pompalanmır və sıxma deaktivləşdirilir. Çamaşırlar yaxalama suyunda qalır.
⏻ (Şəbəkə keçiricisi)	<ul style="list-style-type: none"> <li>■ işə salmaq</li> <li>■ Gözləmə rejimi / Standby</li> <li>■ Cihazı yenidən başlatmaq</li> </ul>	Cihazı yandırmaq və ya gözləmə rejiminə / Standby keçirmək. Əgər idarəetmə paneli reaksiya verməsə, cihazı yenidən başlatmaq üçün təq. 5 saniyə ⏻ -na sıxmaq. → "Cihaz işləmir.", Səhifə 47
📶 Remote Start	<ul style="list-style-type: none"> <li>■ aktivləşdirmək</li> <li>■ deaktivləşdirmək</li> <li>■ Home Connect menyunu açmaq</li> </ul>	→ "Uzaqdan başlatma", Səhifə 37
⌚ 3 sec.	<ul style="list-style-type: none"> <li>■ aktivləşdirmək</li> <li>■ deaktivləşdirmək</li> </ul>	→ "Uşaqlardan qorunma rejimi", Səhifə 36
⚙️ Basic Settings	Çox dəfəli seçim	→ "Əsas parametrlər", Səhifə 38
More	<ul style="list-style-type: none"> <li>■ Əlavə düymələri göstərmək və ya ekrandan itirmək</li> </ul>	<ul style="list-style-type: none"> <li>■ Əgər Siz düyməni qısa müddət sıxsanız, əlavə düymələri göstərə və ya gizlədə bilərsiniz. → "Əlavə düymələri göstərmək və ya ekrandan itirmək", Səhifə 20</li> </ul>
⏴ Prewash	<ul style="list-style-type: none"> <li>■ aktivləşdirmək</li> <li>■ deaktivləşdirmək</li> </ul>	Ön yumanı aktivləşdirmək və ya deaktivləşdirmək, məs., güclü kirlənmiş çamaşırları yuma üçün ön yuma. <b>Qeyd:</b> Ön yuma üçün, yuyucu vasitəni yuyucu vasitə siyirtməsinin I kamerasına, əsas çamaşırlar üçün olan yuyucu vasitəni isə II kamerasına əlavə edin. → "Yuyucu vasitə üçün siyirtmə", Səhifə 19
👑 Extra Rinse	<ul style="list-style-type: none"> <li>■ aktivləşdirmək</li> <li>■ deaktivləşdirmək</li> </ul>	Əlavə bir yaxalama rejimini aktivləşdirmək və ya deaktivləşdirmək. Xüsusilə həssas dəri və ya çox yumşaq su ilə olan bölgələr üçün məsləhət görülür.

Düymə	Seçim	Daha çox məlumat
 Silent Wash	<ul style="list-style-type: none"> <li>■ aktivləşdirmək</li> <li>■ deaktivləşdirmək</li> </ul>	<p>Səssiz çalışmanı aktivləşdirmək və ya deaktivləşdirmək, məs., gecə vaxtı çalışma üçün.</p> <p>İdarəetmə siqnalları və göstəriş siqnalları deaktivləşdirilir və cihaz səssiz çalışma üçün uyğunlaşdırılır, məs. azaldılmış bir baraban hərəkəti ilə.</p>
 Higher Water Level	<ul style="list-style-type: none"> <li>■ aktivləşdirmək</li> <li>■ deaktivləşdirmək</li> </ul>	<p>Daha çox su ilə yuma</p> <p>Xüsusi həssas dəri və qoruyucu işləmə üçün məsləhət görülür.</p>
 Pre-Soaking	<ul style="list-style-type: none"> <li>■ aktivləşdirmək</li> <li>■ deaktivləşdirmək</li> </ul>	<p>İslağa qoymanı aktivləşdirmək və ya deaktivləşdirmək.</p> <p>→ "Çamaşırları işlağa qoymaq", Səhifə 34</p> <p>Çamaşırlar əsas yuma gedişindən sonra uzun müddət suda qalır. Xüsusilə çətin gedən kirli çamaşırlar üçün.</p> <p>İslağa qoyduqdan sonra proqram, çamaşırları əlavə etmək üçün 15 dəqiqəlik fasilə verir.</p>

## 9 Proqramlar









### Qeydlər



- Çamaşırları qulluq etiketləri Sizə proqram seçiminə dair əlavə göstərişlər verir.
- Proqram təminatının yeniləməsi vasitəsilə əlavə funksiyalar mövcud ola bilər. Proqram təminatının yeniləməsi mövcuddursa, əlavə məlumatları Home Connect proqram tətbiqindən tapa bilərsiniz.

Proqram	Təsvir	maks. yüklənmə (kq)
Cottons 	Aşınmaya qarşı davamlı pambıq, kətan və qarışıq lifli parçaları yumaq. Siz  SpeedPerfect aktivləşdirdiyiniz zaman normal kirlənmiş çamaşırlar üçün qısa proqram kimi nəzərdə tutulmuşdur. Proqram parametri: ■ maks. 90 °C ■ maks. 1400 dövr/dəq	9,0 5,0 <sup>1</sup>
 Cottons Eco 	Aşınmaya qarşı davamlı pambıq, kətan və qarışıq lifli parçaları yumaq. Enerjiyə qənaətcil proqram. <b>Qeyd:</b> Enerjiyə qənaət etmək üçün, faktiki yuma temperaturu qurulmuş yuma temperaturdan yayına bilər. Yuma effekti qanuni müddəalara uyğundur. Proqram parametri: ■ maks. 90 °C ■ maks. 1400 dövr/dəq	9,0
Easy Care 	Sintetika və qarışıq lifli parçaları yumaq. Proqram parametri: ■ maks. 60 °C ■ maks. 1400 dövr/dəq	4,0
Mix 	Pambıq, kətan, sintetika və qarışıq lifli parçaları yumaq. Yüngül kirlənmiş çamaşırlar üçün uyğundur. Proqram parametri: ■ maks. 60 °C ■ maks. 1400 dövr/dəq	4,0

<sup>1</sup>  **SpeedPerfect** aktivləşmişdir



<sup>2</sup> Yuma mümkün deyil

Proqram	Təsvir	maks. yüklənmə (kq)
Delicates/Silk 	İpək, viskoz və sintetikadan olan həssas, yuyula bilən parçaları yumaq. Zərif yuma və ya ipək üçün yuyucu vasitədən istifadə edin. <b>Qeyd:</b> Xüsusi həssas parçaları və ya qarmaq və halqalı və ya ütülü parçaları yuma torunda yuyun. Proqram parametri: ■ maks. 40 °C ■ maks. 800 dövr/dəq	2,0
 Wool 	Yundan və ya yun tərkibli əllə və ya maşında yuyula bilinən parçaları yumaq; Yuma prosesində çamaşırların daralmasından qaçınmaq üçün, baraban parçaları xüsusilə qoruyaraq uzun fasilələrlə hərəkət edir. Yun üçün yuyucu vasitədən istifadə edin. Proqram parametri: ■ maks. 40 °C ■ maks. 800 dövr/dəq	2,0
 Rinse	Davamında sıxma və suyu çölə pompalamaqla yaxalama. Proqram parametri: maks. 1400 dövr/dəq	–
 Spin/Drain 	Sıxaraq suyu çölə pompalamaq. Əgər sadəcə suyu çölə pompalamaq istəsəniz, o zaman 0 aktivləşdirin. Çamaşırlar sıxılmır. Proqram parametri: maks. 1400 dövr/dəq	–
App 	Birbaşa Home Connect proqram tətbiqi vasitəsilə digər proqramları seçin. Proqramın təsvirini Home Connect proqram tətbiqindən tapa bilərsiniz. <b>Qeyd:</b> Cihazınız ev şəbəkəsi ilə qoşularaq Sizin Home Connect proqram tətbiqinizdə qeydiyyatlı olmalıdır. → "Home Connect ", Səhifə 36	–
 Hygiene Plus	Aşınmaya qarşı davamlı pambıq, kətan və qarışıq lifli parçaları yumaq. Allergiyası olanlar və yüksək gigiyenik tələblər zamanı uyğundur.	6,5
<sup>1</sup>  <b>SpeedPerfect</b> aktivləşmişdir		
<sup>2</sup> Yuma mümkün deyil		

Proqram	Təsvir	maks. yüklənmə (kq)
	<p><b>Qeyd:</b> Qurulmuş temperatura çatdıqda o, ümumi yuma prosesi zamanı sabit qalır.</p> <p>Proqram parametri:</p> <ul style="list-style-type: none"> <li>■ maks. 60 °C</li> <li>■ maks. 1400 dövr/dəq</li> </ul>	
👕 Shirts	<p>Pambıq, kətan, sintetika və qarışıq lifli parçalardan olan ütüsüz üst köynəkləri və koftaları yumaq.</p> <p><b>Qeyd:</b> İpək və ya həssas materialdan olan köynək və koftaları Delicates/Silk  proqramında yuyun.</p> <p>Proqram parametri:</p> <ul style="list-style-type: none"> <li>■ maks. 60 °C</li> <li>■ maks. 800 dövr/dəq</li> </ul>	2,0
🌀 Steam	<p>Pambıq, kətan və qarışıq parçadan olan köynək, futbolka və oxşar parçalar üçün nəzərdə tutulub. Proqram bitməsindən sonra parçaları asmaq və ya daha asan ütüləmək üçün, quru parçaları su buxarı ilə isitmək və buxara vermək üzrə proqram. Proqramın yüklənməsi maksimum beş köynək və ya beş qısaqol köynəkdir. Əgər sadəcə bir çamaşır buxarlatmaq istəsəniz  SpeedPerfect aktivləşdirin.</p> <p><b>Qeydlər</b></p> <ul style="list-style-type: none"> <li>■ İsti və buxara verilmiş parçaları proqram bitməsindən dərhal sonra asın və ya parçaları ütüləyin.</li> <li>■ Parçalar yuyulmur və ya təmizlənmir. Heç bir yuma və ya qulluq vasitəsindən istifadə etməyin.</li> <li>■ Su buxarı qaynar olub müəyyən toxunma və parça növlərində zədələrə səbəb ola bilər. Proqram çöl geyim parçaları və ya pulver kimi ipək və yun parçalar üçün uyğun deyil.</li> </ul>	- 2
🛏 Duvet	<p>Sintetik liflə doldurulmuş yastıqlar, sırımış örtüklər və ya quş tüklü doldurmaları yumaq. Böyük hissələri ayrıca yuyun. Quş tükü və ya zərif yuma üçün yuyucu vasitədən istifadə edin. Qənaətlə dozajlayın. Heç bir yumşaldıcıdan istifadə etmək olmaz.</p>	2,5

<sup>1</sup>  **SpeedPerfect** aktivləşmişdir

<sup>2</sup> Yuma mümkün deyil

Proqram	Təsvir	maks. yüklənmə (kq)
	<p><b>Qeyd:</b> Aşırı köpük əmələ gəlməsinin qarşısını almaq üçün, yumadan öncə ayrı-ayrı çamaşırları bir-birinə bükərək çamaşırlardakı havanı kənarlaşdırın.</p> <p>Proqram parametri:</p> <ul style="list-style-type: none"> <li>■ maks. 60 °C</li> <li>■ maks. 1200 dövr/dəq</li> </ul>	
 Super 15'/30'	<p>Pambıq, sintetika və qarışıq lifli parçalardan olan parçaları yumaq.</p> <p>Yüngül kirlənmiş kiçik çamaşır dəsti üçün qısa proqram.</p> <p>Proqram müddəti təq. 30 dəqiqə təşkil edir.</p> <p>Əgər proqram müddətini 15 dəqiqə qısaltmaq istəyirsinizsə,  SpeedPerfect aktivləşdirin. Maksimal yüklənmə miqdarı 2,0 kq azalır.</p> <p>Proqram parametri:</p> <ul style="list-style-type: none"> <li>■ maks. 40 °C</li> <li>■ maks. 1200 dövr/dəq</li> </ul>	<p>4,0</p> <p>2,0<sup>1</sup></p>
	<p><sup>1</sup>  <b>SpeedPerfect</b> aktivləşmişdir</p> <p><sup>2</sup> Yuma mümkün deyil</p>	

## 10 Aksesuar

Orijinal aksesuarlardan istifadə edin. O cihazınıza uyğunlaşdırılıb.

**Qeyd:** Bəzi aksesuarlar digər rənglərdə mövcuddur.

→ "Müştəri xidməti", Səhifə 55 ilə əlaqə saxlayın.

	İstifadə	Sifariş nömrəsi
Su giriş axını şlanqının uzadılması	Soyuq su və ya akvastop su giriş axını şlanqını uzatmaq (2,50 m).	WMZ2381
Bərkitmə dilləri	Cihazın standart təhlükəsizliyini yaxşılaşdırmaq.	WMZ2200
Maye yuyucu vasitə qabı	Maye yuyucu vasitəni dozajlamaq.	00605740
Platforma	Yüngülce yüklənə və boşaldıla bilsin deyər, cihazı yüksəkdə quraşdırmaq.	WMZPW20 W
Paltaryuyan maşın təmizləyicisi	Cihazın daxili məkanına qulluğa dair təmizləyici vasitə.	00311929

## 11 Çamaşırlar

### 11.1 Çamaşırları hazırlamaq

#### DIQQƏT!

Çamaşırların içində qalmış əşyalar yumaya və barabana zərər verə bilər.

- ▶ Çalışdırmazdan öncə bütün əşyaları çamaşırların ciblərindən kənarlaşdırmaq.

#### Qeyd

Əgər çamaşırlarınızı hazırlayırsınızsa, cihaz və parçaları qoruyun.

- Qum və torpağı fırçalayib təmizləmək
- Çamaşırları rəng və parçalara görə çeşidləmək və bu zaman qulluq işarələrinə diqqət etmək
- Zəncirbəndləri, cırt-cırtlı bağlamaları, qarmaq və halqaları bağlamaq

- Parça kəmərlər, parça bantlar kəndir ipləri bir-birinə bağlamaq
- Pərdə tullərinin diyircəklərini və qurğuşun bantları kənarlaşdırmaq
- kiçik və həssas çamaşır ədədlərini çamaşır səbətində yumaq
- ayrı-ayrı böyük və kiçik çamaşırları birlikdə yumaq
- Təzə ləkəli çamaşırları ətraflı yumaq
- Qurumuş ləkəli çamaşırları ön işləyərək dəfələrlə yumaq
- Çamaşırları barabana bir-birindən ayıraraq qoymaq
- Xlorlu ağardıcı ilə ön işləmədən keçmiş çamaşır, barabanı yükləməzdən öncə dəfələrlə yaxalamaq

## 12 Yuyucu və qulluq vasitəsi

İstifadə və dozajlama üçün istehsalçının məlumatlarını qabaqkırdmadan tapa bilərsiniz.

### Qeydlər

- Maye yuyucu vasitələrin istifadəsi zamanı yalnız özü axan yuyucu vasitədən istifadə etmək
- fərqli maye yuyucuları qarışdırmaq olmaz
- heç bir yuyucu maddə və yumşaldıcını qarışdırmaq olmaz
- Qalaraq köhnəlmiş və güclü konsentrasiyalı məhsullardan istifadə etmək olmaz
- kiçik həlledici vasitə tərkibli, aşındırıcı və ya qazçıxarıcı vasitədən istifadə etmək
- heç bir xlorlu ağardıcıdan istifadə etmək olmaz
- Natrium tiosulfat paslanmaz poladı yeye biləcəyinə görə, rəngləndirici vasitədən nadirən istifadə etməli
- Cihazda heç bir rəngsizləşdirici vasitədən istifadə etmək olmaz

## 13 Təməl şərt

### 13.1 Cihazın yandırılması

**Qeyd:** Əgər cihazı, elektrik birləşməsini etdikdən sonra ilk dəfə işə salsanız, işə düşmə proseduru bir dəqiqəyə qədər davam edəcəkdir.

**Tələb:** Cihaz düzgün şəkildə yerləşdirilib və birləşdirilib.  
→ "Yerləşdirmə və Birləşdirmə", Səhifə 13

- ▶ -a sıxmaq.

İşə düşmə prosesi bir-neçə saniyə davam edir.

**Qeyd:** Baraban isıqlanması avtomatik olaraq sönür.

### 13.2 Proqramı qurmaq

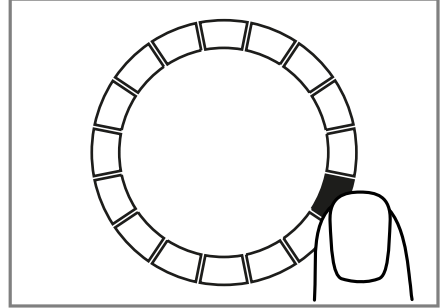

1. Arzu olunan proqramı sıxmaq.  
→ "Proqramlar", Səhifə 27



- ✓ Ekran proqram parametrlərini göstərir.
2. Arzu olunarsa, proqram parametrlərini uyğunlaşdırmaq.  
→ "Proqram parametrlərini uyğunlaşdırmaq", Səhifə 33

### Digər proqramları qurmaq

**Tələb:** Home Connect istiqamətlənib.  
→ "Home Connect qurulur", Səhifə 36

1. **App**  proqramını qurmaq.  
 **Remote Start** yanib sönür.
2.  **Remote Start**-na sıxmaq.  
Home Connect proqram tətbiqi seçilə bilən proqramları göstərir.
3. Home Connect proqram tətbiqində bir proqram qurmaq.
4. Arzu olunarsa, proqram parametrlərini uyğunlaşdırmaq.  
→ "Proqram parametrlərini uyğunlaşdırmaq", Səhifə 33
5. Proqramı başlatmaq.  
→ "Proqramı işə salmaq", Səhifə 34



### 13.3 Proqram parametrlərini uyğunlaşdırmaq

**Tələb:** Bir proqram qurulub.

→ "Proqramı qurmaq", Səhifə 32

► Proqram parametrlərini uyğunlaşdırmalı.

→ "Düymələr", Səhifə 24

İdarəetmə məntiqi → Səhifə 20  
mövzusunə aid məlumatlara diqqət yetirin.

**Qeyd:** Proqram parametrləri proqram üçün davamlı olaraq yaddaşa verilmir.

### 13.4 Çamaşırları içəri yerləşdirmək

**Qeyd:** Qırışların yaranmasının qarşısını almaq üçün, proqramların maksimal yüklənməsinə diqqət yetirin.

→ "Proqramlar", Səhifə 27

#### Tələblər

- Çamaşırlar hazırlanıb və çeşidlənib.  
→ "Çamaşırlar", Səhifə 31
- Baraban boşdur.

1. Qapını açmalı.
2. Çamaşırları barabana yerləşdirmək.
3. Qapını bağlamalı.  
Əmin olun ki, heç bir çamaşır qapıya ilişməyib.

### 13.5 Maye yuyucu vasitələr üçün yardımçı dozaj qurğusunu yerinə oturtmaq

Əgər yardımçı dozaj qurğusunu aksesuar kimi sifariş versəniz, o zaman yardımçı dozaj qurğusunu yerinə oturtmalısınız.

1. Yuyucu maddə rəfini çəkib çıxartmaq.

2. Dəyişdirilən başlığı aşağı sıxaraq maye yuyucu vasitə siyirtməsinə çəkib çıxartmaq.

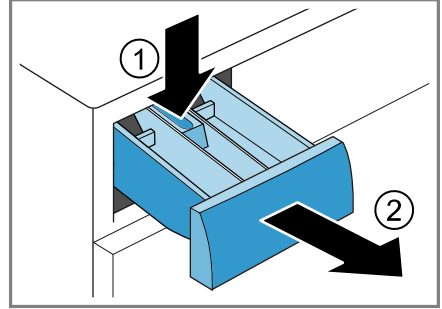

3. Yardımçı dozaj qurğusunu yerinə oturtmaq.

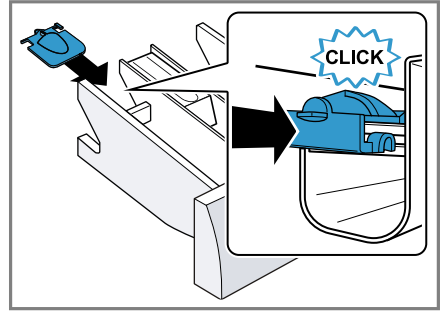

4. Yuyucu vasitə siyirtməsinə yerinə oturtmaq.

### 13.6 Maye yuyucu vasitələr üçün yardımçı dozaj qurğusundan istifadə etmək

Maye yuyucu vasitələri dozajlamaq üçün, yuyucu vasitə siyirtməsində yardımçı bir dozaj qurğusundan istifadə edə bilərsiniz.

1. Yuyucu maddə rəfini çəkib çıxartmaq.

2. Yardımcı dozaj qurğusunu önə doğru itələmək.

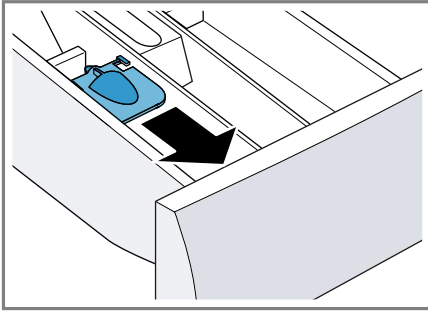

3. Yardımcı dozaj qurğusunu aşağıya tərəf qatlayaraq yerinə keçirtmək.

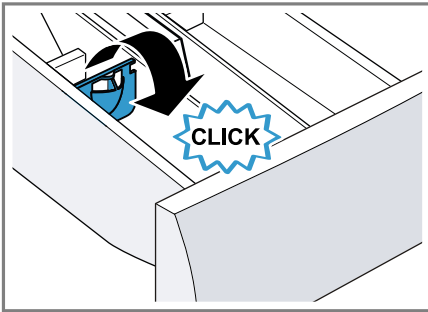

4. Yuyucu vasiyə siyirtməsinə yerinə itələmək.

## 13.7 Yuyucu və qulluq vasitəsini doldurmaq

### Qeydlər

- Maye yuyucu vasitələr üçün yardımcı dozaj qurğusunu gel formalı yuyucu vasitələrdə, yuyucu tozlarda, aktivləşdirilmiş ön yumalarda və ya müddətlə hazır olmada istifadə etməyin.
  - Yuyucu vasitə və qulluq vasitəsinə → *Səhifə 32*dair göstərişlərə diqqət yetirin.
1. Yuyucu vasiyə siyirtməsinə çəkib çıxartmaq.

2. Yuyucu vasitəni doldurmaq.  
→ "Yuyucu vasitə üçün siyirtmə", *Səhifə 19*
3. Arzu olunarsa, qulluq vasitəsinə doldurmaq.
4. Yuyucu vasiyə siyirtməsinə yerinə itələmək.

## 13.8 Proqramı işə salmaq

**Tələb:** Bir proqram qurulub.

→ "Proqramı qurmaq", *Səhifə 32*

▶ II D-na sıxmaq.

- ✓ Baraban fırlanır və 2 dəqiqəyə qədər davam edə bilən yüklənmə tanınması gedir və su daxil olur.
- ✓ Display proqram müddətini və ya proqram bitmə vaxtını göstərir.
- ✓ Proqram bitməsindən sonra ekranda görünür: **End** .

## 13.9 Çamaşırları işlağa qoymaq

Çamaşırları cihazda işlağa qoymaq üçün, proqram başlamasından önce işlağa qoymanı aktivləşdirin.

**Qeyd:** İşlağa qoymaq üçün, yuyucu vasitəni yuyucu vasitə siyirtməsinin I kamerasına, əsas çamaşırlar üçün olan yuyucu vasitəni isə II kamerasına əlavə edin.

→ "Yuyucu vasitə üçün siyirtmə", *Səhifə 19*

### Tələblər

- Çamaşır əlavə edilib.  
→ "Çamaşırları içəri yerləşdirmək", *Səhifə 33*
  - Bir proqram qurulub.  
→ "Proqramı qurmaq", *Səhifə 32*
  - Display bütün əlavə düymələri göstərir.  
→ "İdarəetmə məntiqi", *Səhifə 20*
1.  **Pre-Soaking** -na sıxmaq.  
→ "Düymələr", *Səhifə 26*

2. Proqramı başlatmaq.  
→ "Proqramı işə salmaq", Səhifə 34  
İslağa qoyma vaxtından sonra bir siqnal eşidilir və II ► yanib-sönür. Qapı kilidi kiliddən çıxıb.

**Qeyd:** Əgər Siz çamaşırları əlavə etmək istəsəniz, displeydəki göstərişlərə diqqət edin.

→ "Ekran", Səhifə 23

3. Proqramı davam etdirmək üçün, II ► -na sıxmaq və ya təqr. 15 dəqiqə gözləmək.

### 13.10 Çamaşırları sonradan yerləşdirmək

Proqram başlamasından sonra çamaşırları proqram statusuna əsasən çıxarıb götürə və ya sonradan əlavə edə bilərsiniz.

1. II ►-na sıxmaq.

Cihaz fasilə verir.

**Qeyd:** Əgər Siz çamaşırları əlavə etmək istəsəniz, displeydəki göstərişlərə diqqət edin.

→ "Ekran", Səhifə 23

2. Qapını açmalı.
3. Çamaşırları sonradan yerləşdirmək və ya götürmək.
4. Qapını bağlamalı.
5. II ►-na sıxmaq.

### 13.11 Proqramı dayandırmaq

1. II ►-na sıxmaq.
2. Qapını açmalı.

Yüksək temperatur və su səviyyəsində təhlükəsizlik səbəblərindən qapı kilidli qalır.

- Yüksək temperaturda  Rinse proqramını başladın.

- Yüksək su səviyyəsində  Spin proqramını başladın, yaxud da çölə pompalamaq üçün uyğun bir proqram seçin.

→ "Proqramlar", Səhifə 27

3. Çamaşırları götürüb çıxartmaq.  
→ "Çamaşırları çıxartmaq", Səhifə 35

## 13.12 Proqramı yaxalamanın dayandırılması ilə davam etdirmək

### Tələblər

- Yaxalamaya dur aktivləşdirilib.  
→ "Düymələr", Səhifə 25
- Qurulmuş proqramın son yaxalama gedişi bitib və çamaşır yaxalama suyundadır.

1. Proqram  Spin və ya çölə pompalama proqramını qurmaq.  
→ "Proqramlar", Səhifə 27
2. II ►-na sıxmaq.

### 13.13 Çamaşırları çıxartmaq

1. Qapını açmalı.
2. Çamaşırları barabandan götürmək.

### 13.14 Cihazı gözləmə rejiminə (Standby) keçirmək

1.  Sıxmaq.
2. Rezin manşeti quru silərək yad cisimləri kənarlaşdırmaq.

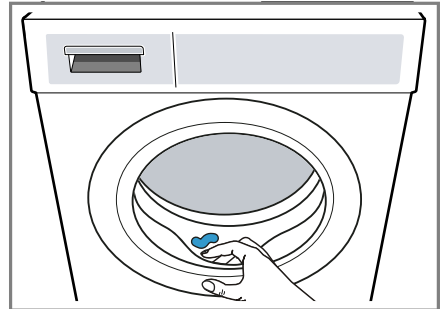

**az** Uşaqlardan qorunma rejimi

3. Cihaz qapısı və yuyucu vasitə siyirtməsinə açıq saxlayın ki, qalıq su qurusun.

---

## 14 Uşaqlardan qorunma rejimi

Cihazınızın idarəetmə elementlərindən yanlışdıqla idarə olunmasına qarşı güvənli edin.

### 14.1 Uşaqlardan qorunma rejimini aktivləşdirmək

- ▶  **3 sec.**təqr. 3 saniyə sıxmaq.
- ✓ İdarəetmə elementləri kilidlidir.
- ✓ Uşaqlardan qorunma rejimi həтта cihaz gözləmə rejimində (Standby) və cərəyan kəsildikdə belə aktiv qalır.

### 14.2 Uşaqlardan qorunma rejimini deaktiv etmək

**Tələb:** Uşaqlardan qorunma rejimini deaktiv etmək üçün cihaz yanılı olmalıdır.

- ▶  **3 sec.**təqr. 3 saniyə sıxmaq.

---

## 15 Home Connect

Bu cihaz şəbəkəyə qoşula bilir. Home Connect tətbiqetmə vasitəsilə funksiyalara nəzarət etmək, əsas parametrləri tənzimləmək və ya mövcud iş vəziyyətini nəzarət etmək üçün cihazı mobil cihazınıza qoşun. Home Connect xidmətlərdən heç də hər ölkədə istifadə etmək olmur. Home Connect funksiyasının istifadə imkanı ölkənizdəni Home Connect xidmətlərin istifadə imkanından asılıdır. Bununla bağlı məlumatları tapa bilərsiniz: [www.home-connect.com](http://www.home-connect.com).

Home Connect proqram tətbiqi Sizi ümumi qeydiyyat prosesi boyunca yönləndirəcəkdir. Parametrləri qəbul etmək üçün, Home Connect proqram tətbiqinin təlimatlarına riayət edin.

**Tip:** Home Connect proqram tətbiqindəki göstərişlərə də diqqət yetirin.

### Qeydlər

- Bu istismar təlimatının təhlükəsizliyə dair göstərişlərinə diqqət yetirin və əmin olun ki, Siz Home Connect proqram tətbiqini idarə etdikdə belə onlara riayət olunur.  
→ "Təhlükəsizlik", Səhifə 4
- Cihazdan istifadə hər zaman üstünlük yaradır. Bu vaxt ərzində Home Connect tətbiqetməsi üzərindən istifadə mümkün hesab olunmur.

### 15.1 Home Connect Tətbiqetməni qurmaq

1. Home Connect proqram tətbiqini mobil terminal cihazına quraşdırmaq.
2. Home Connect proqram tətbiqini başlatmaq və Home Connect üçün girişi yönləndirmək.  
Home Connect proqram tətbiqi Sizi ümumi qeydiyyat prosesi boyunca yönləndirəcəkdir.

### 15.2 Home Connect qurulur

#### Tələblər

- Home Connect proqram tətbiqi mobil terminal cihazına yönləndirilib.
  - Cihazın quraşdırılma yerində WLAN ev şəbəkəsinə (Wi-Fi) qoşula bilir.
1.  **Remote Start** təqr. 3 saniyə sıxmaq.
  2. Home Connect proqram tətbiqinin təlimatlarını izləmək.

## 15.3 Home Connect Menyü

Home Connect menyusunda bütün Home Connect parametrlərini tapacaqsınız.

### Home Connect Menyunu çağırmaq

- ▶  **Remote Start** ən azı 3 saniyə sıxmaq.
- ✓ Display Home Connect menyusunun ilk parametrlərini göstərir.

### Home Connect Menyunu naviqasiya etmək

- ▶ Display arzu olunan parametri göstərənədək,  **Remote Start** düyməsini qısa müddət sıxmalı.

### Home Connect Menyunu tərək etmək

- ▶  **Remote Start** ən azı 3 saniyə sıxmaq.

## 15.4 Cihazda Wi-Fi aktivləşdirmək

### Tələblər

- Home Connect menyusunu çağırılıb.  
→ *Səhifə 37*
- Display "oFF" göstərir.
- ▶ Parametri dəyişmək üçün, **II ▷** -na sıxmaq.
- ✓ Wi-Fi aktivləşdirildikdə display "on" göstərir.

**Qeyd:** Wi-Fi aktivləşdirildikdə, display növbəli şəkildə "on" və Wi-Fi bağlantısının signal gücünü göstərir.

## 15.5 Cihazda Wi-Fi deaktivləşdirmək

### Tələblər

- Home Connect menyusunu çağırılıb.  
→ *Səhifə 37*
- Display "on" göstərir.

- ▶ Parametri dəyişmək üçün, **II ▷** -na sıxmaq.
- ✓ Wi-Fi deaktivləşdirildikdə display "oFF" göstərir.

## 15.6 Cihazın şəbəkə parametrlərini geri qaytarmaq

### Tələblər

- Home Connect menyusunu çağırılıb.  
→ *Səhifə 37*
- Display **rEs** göstərir.
- ▶ **II ▷** ən azı 3 saniyə sıxmaq.
- ✓ Şəbəkə parametrlərini geri qaytarılır.

## 15.7 Uzaqdan başlatma

Məsafədən başlatma üçün Home Connect program tətbiqi vasitəsilə cihazı kiliddən çıxartmaq.



### Qeyd

Məsafədən işə salma aşağıdakı şərtlərlə deaktivləşdirilir:

- Cihaz qapısı açılır.
-  **Remote Start** sıxılır.
- Cərəyan kəsilməsindən sonra.

### Uzaqdan başlatmanı aktivləşdirmək

**Tələb:** Cihaz qapısı bağlıdır.

- ▶  **Remote Start**-na sıxmaq.
- ✓  **Remote Start** işıq verir və məsafədən başlatma üçün cihaz Home Connect program tətbiqi vasitəsilə cihazı kiliddən çıxıb.

### Məsafədən başlatmanı deaktivləşdirmək

- ▶  **Remote Start**-na sıxmaq.
- ✓  **Remote Start** sönmür.

## 15.8 Kənardan idarə diaqnozu

Cihazınız Home Connect serveri ilə birləşdikdə və cihazı istifadə etdiyiniz ölkədə kənardan diaqnoz mümkün olduqda, müşəri xidmətinə müraciət edərək onların cihazınıza kənardan giriş əldə edilməsi mümkün ola bilər.

**Tip:** Kənardan diaqnoz üzrə əlavə məlumat və mümkünlük üçün yerli internet saytının xidmət/dəstək sahəsinə müraciət edin: [www.home-connect.com](http://www.home-connect.com).

## 15.9 Məlumatların qorunması

Məlumatların qorunması təlimatlarına əməl edin.

Cihazın ilk dəfə ev şəbəkəsinə qoşulması zamanı cihaz aşağıdakı məlumat kateqoriyalarını Home Connect serverinə ötürür (ilkin qeydiyyat):

- Cihazın unikal eyniləşdiricisi (cihaz açarları, eləcə də Wi-Fi əlaqə modulunun MAC ünvanı).
- Wi-Fi əlaqəsinin təhlükəsizlik modulunun sertifikatı (bağlantının məlumat-texniki mühafizəsi üçün).
- Cihazınızın proqram təminatının aktual versiyası və avadanlıq versiyası.
- İstənilən əvvəlki standart parametrlərinə qaytarma vəziyyəti.

Bu ilkin qeyd Home Connect funksiyalarının istifadəsini hazırlayır və yalnız Home Connect funksiyalarını ilk dəfə istifadə etmək istədiyiniz zaman tələb olunur.

**Qeyd:** Home Connect funksiyalarının yalnız Home Connect proqramına uyğun şəkildə istifadə edildiyindən əmin olun. Məlumatların qorunması üçün informasiyaları Home Connect tətbiqetməsindən əldə edə bilərsiniz.

## 16 Əsas parametrlər

Siz cihazınızın əsas parametrlərini öz tələbatınıza əsasən qura bilərsiniz.

**Qeyd:** Siz əsas parametrləri həmçinin Home Connect proqram tətbiqinə də uyğunlaşdırı bilərsiniz.

### 16.1 Əsas parametrlərə ümumi baxış

**Qeyd:** Proqram təminatının yeniləməsi vasitəsilə əlavə funksiyalar mövcud ola bilər.

Proqram təminatının yeniləməsi mövcuddursa, əlavə məlumatları Home Connect proqram tətbiqindən tapa bilərsiniz.

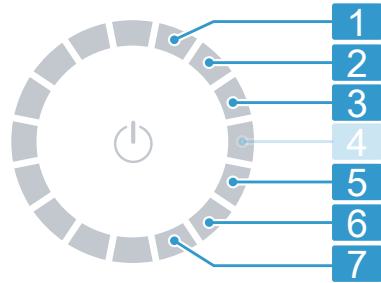

Proqram mövqeləri ilə proqram seçicisi

- 1** Proqram bitməsindən sonra signalın səs gücünü qurmaq: 0 (sönülü) dən 4 (çox səslı) yə qədər
- 2** Düymələrin seçilməsi zamanı signalın səs gücünü qurmaq: 0 (sönülü) dən 4 (çox səslı) yə qədər
- 3** Displeyin parlaqlığını qurmaq: 1 (cüzı) dən 4 (çox yüksəy) qədər



**5** Barabanın təmizlənməsi üçün xatırlatmanı aktivləşdirmək (On) və ya deaktivləşdirmək (OFF).

**6** Bitirilmiş proqramların sayını göstərmək.

**7** Cihazı fabriklə parametrlərinə sıfırlamaq (rES).

## 16.2 Təməl parametrləri dəyişmək

**Tələb:** Displey bütün əlavə düymələri göstərir. → *Səhifə 20*

1. Əsas parametrləri çağırmaq üçün,  **Basic Settings** -na sıxmaq.
2. Arzu olunan əsas arametri roqram seçicisi ilə seçib ayırmaq.  
→ *Səhifə 38*
3. Əsas parametrləri uyğunlaşdırmaq:
  - Qiyməti dəyişmək üçün **^** və ya **∨** -na sıxmaq.
  - Cihazı fabriklə parametrlərinə sıfırlamaq üçün, təqr. 3 saniyə **||▷** -na sıxmaq.
4. Parametrləri yaddaşa vermək üçün,  **Basic Settings** -na sıxmaq.

## 17 Təmizləyin və qulluq edin

Cihazınızın uzun müddət iş qabiliyyətini təmin etmək üçün onu diqqətlə təmizləyin və qulluq edin.

### 17.1 Barabanı təmizləmək

#### **EHTİYATLI OL** **Yaralanma riski!**

Aşağı temperaturlarla davamlı yuma və cihazın yanlış havalandırılması barabanı zədələyə və xəsərətlərə səbəb ola bilər.

- ▶ Müntəzəm olaraq barabanın təmizlənməsinə dair proqramı icra etmək və ya ən azı 60°C temperaturlarda yumaq.
- ▶ Cihazı hər çalışdırmadan sonra qapısı açıq və yuyucu vasitə siyirməsi quru vəziyyətdə saxlamaq.
- ▶ **Cottons 90°C**  proqramı və ya Home Connect proqram tətbiqindəki barabanı təmizləmə proqramını seçmək.  
Proqramı çamaşırsız oksigen ağardıcılı universal yuyucu tozla və ya cihaz içinə qulluq üzrə təmizləyici bir vasitə ilə icra etmək.  
→ *"Aksesuar", Səhifə 31*

### 17.2 Yuyucu vasitə üçün rəfi təmizləmək

1. Yuyucu maddə rəfini çəkib çıxartmaq.

az Təmizləyin və qulluq edin

2. Dəyişdirilən başlığı aşağı sıxaraq maye yuyucu vasitə siyirtməsinə kənarlaşdırmaq.

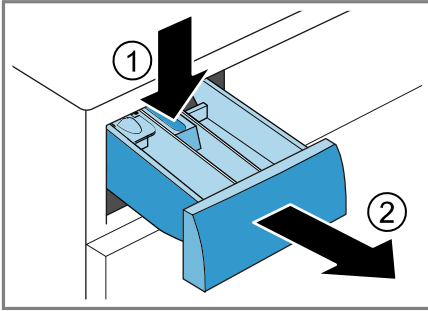

3. Dəyişdirilən başlığı aşağıdan yuxarıya doğru çölə tərəf çəkmək.

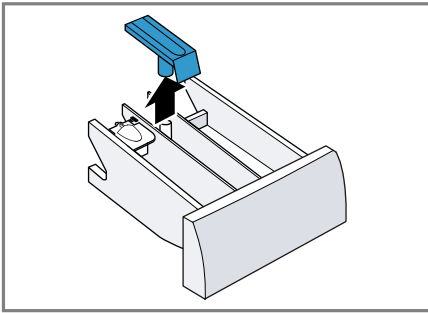

4. Yuyucu vasitə üçün rəfi və dəyişdirilən başlığı su və fırça ilə təmizləyərək qurulamaq.

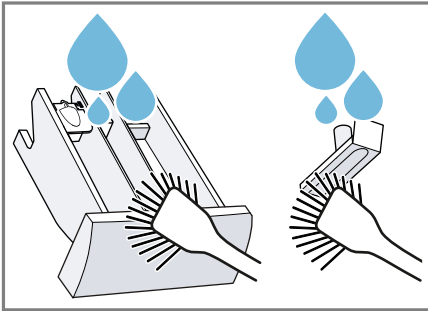

5. Dəyişdirilən başlığı yerinə oturdaraq dəliyinə keçirtmək.

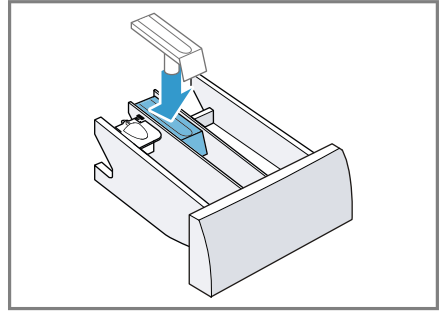

6. Yuyucu vasitə üçün rəfdən ötrü olan dəliyi təmizləmək.

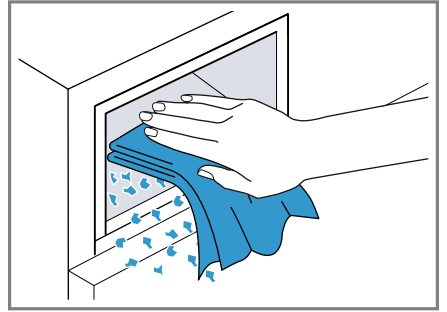

7. Yuyucu vasitə siyirtməsinə yerinə itələmək.

### 17.3 Qələvi nasosunu təmizləmək

Qələvi nasosunu müntəzəm olaraq təmizləyin, ən azı ildə bir dəfə, həm də maneələr zamanı, məs. tutulmalar və ya klapın küyləri zamanı.

#### Qələvi nasosunu boşaltmaq

1. Su kranını bağlayın.
2. Cihazı gözləmə rejiminə (Standby) keçirmək.  
→ "Cihazı gözləmə rejiminə (Standby) keçirmək", Səhifə 35
3. Cihazın şəbəkə ştekerini cərəyan şəbəkəsindən ayırmaq.



4. Texniki xidmət klapanını açaraq qaldırılıb götürmək.

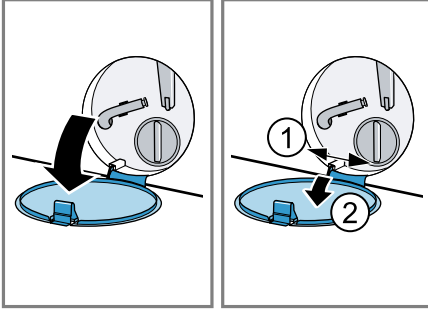

5. Kifayət qədər böyük bir ləyəni dəliyin altına itələmək.

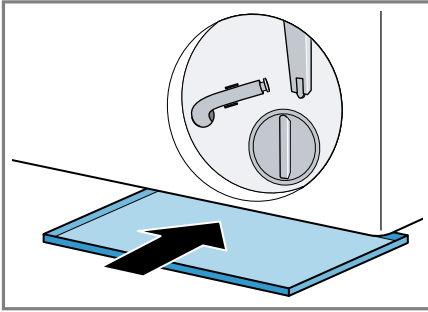

6. Boşaltma şlanqını tutacağından götürmək.

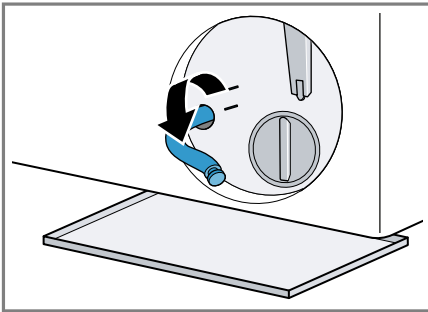

7. **⚠ EHTİYATLI OL - Qızdırma riski!** Yuma zamanı yumaq üçün qələvi məhlulu yüksək temperatúra malik olur.  
► Yumaq üçün qələvi məhluluna toxunmamaq.  
Yuma qələvisini ləyənə axıtmaq üçün kilid qapağını çəkib çıxartmaq.

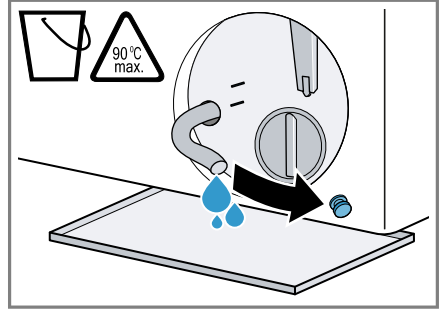

8. Kilid qapağını üstədən sıxmaq.

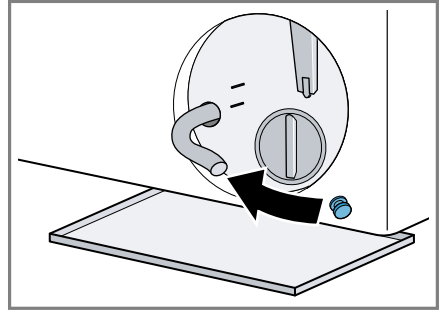

9. Boşaltma şlanqını tutacağına klemləmək.

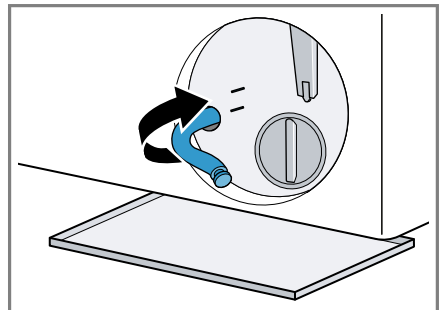

## Qələvi nasosunu təmizləmək

**Tələb:** Qələvi nasosu boşdur.

→ *Səhifə 40*

1. Qələvi nasosunda hələ də qalığı suyu qala biləcəyindən, nasos qapağını ehtiyatla çölə tərəf burub fırlatmaq.
  - Kəbub kirlənmələr səbəbi ilə nasos gövdəsindəki filtr patronu möhkəm tutula bilər. Kirlənmələri həll etmək filtr patronunu götürmək.

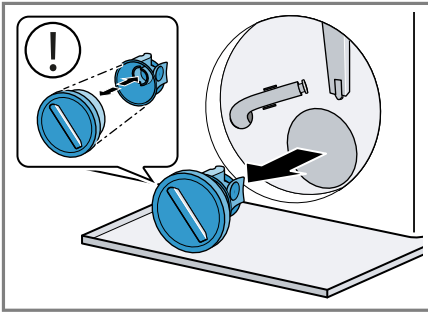

2. Nasos qapağının və nasos gövdəsinin içini, yivini təmizləmək.

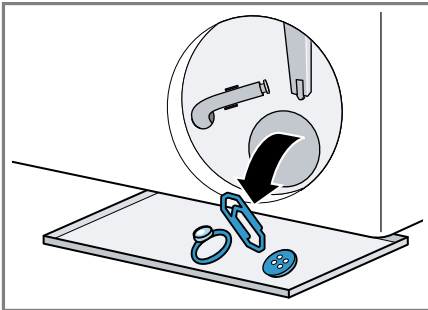

Nasos qapağı, təmizləmək üçün bir-birindən ayrılabilən iki konstruktiv hissədən ibarətdir.

3. Hər iki qanadlı çarxın fırlana bilən olduğundan əmin olmalı.

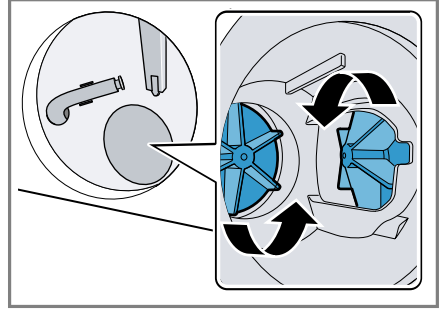

4. Nasos qapağını yerinə oturtmaq.
  - Nasos qapağının konstruktiv hissələrinin düzgün montaj edildiyindən əmin olmaq.

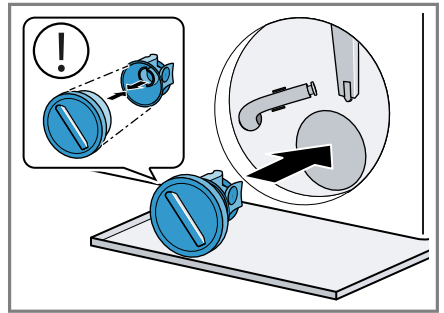

5. Nasos qapağını dirənənə qədər burub bağlamaq.

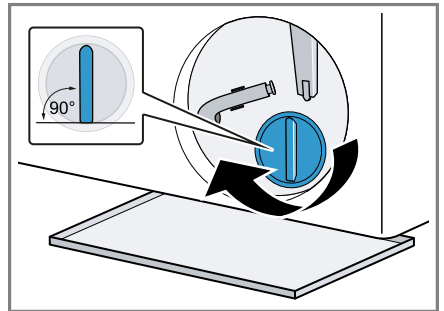

Nasos qapağının tutacağı şaquli vəziyyətdə durmalıdır.

6. Texniki xidmət klapanını yerinə oturdaraq bağlamaq.

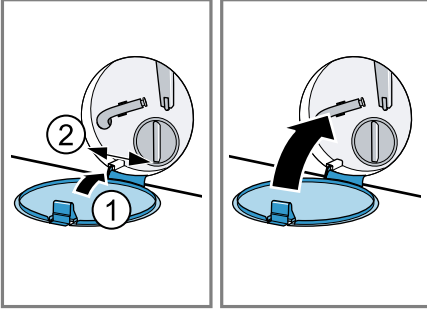

## 17.4 Rezin manşetdəki giriş dəliyini təmizləmək

Müntəzəm olaraq rezin manşetdəki giriş dəliyinin tutulub-tutulmadığını yoxlayın və giriş dəliyini təmizləyin.

1. Cihaz qapısını açın.
2. Tıxaclanmaları giriş dəliyindən kənarlaşdırmaq.

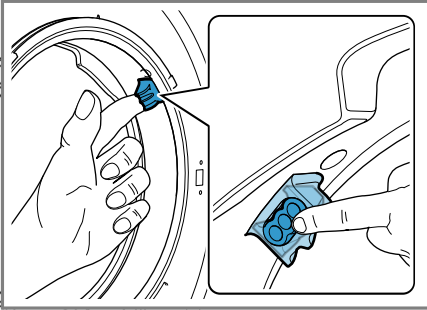

**Qeyd:** Heç bir uclu və iti əşyalardan istifadə etməyin.

## 18 Pozuntuları aradan qaldırmaq

Cihaznızdakı xırda xətaları özünüz aradan qaldıra bilərsiniz. Müştəri xidməti ilə əlaqə yaratmadan öncə problemlərin həlli haqqında məlumatdan istifadə edin. Bununla lazımsız xərclərin qarşısını ala bilərsiniz.



### XƏBƏRDARLIQ Elektrik şoku riski!









Qeyri-peşəkar təmir etdirmək təhlükəlidir.

- ▶ Cihazda yalnız bunun üçün təlim görmüş heyət təmir işləri apara bilər.
- ▶ Cihazınızın təmirində yalnız orijinal ehtiyat hissələrindən istifadə oluna bilər.
- ▶ Bu cihazın elektrik naqili zədələnmiş olarsa, istehsalçı, xidmət bölməsinin nümayəndəsi və ya başqa ixtisaslı mütəxəssis onu dəyişməlidir.

Xəta	Səbəb və aradan qaldırma
Ekran sönüb və II ▷ yanıb-sönür.	Enerjiyə qənaət rejimi aktivdir. <ul style="list-style-type: none"><li>▶ II ▷ sıxın.</li><li>✓ Ekran yenidən işıqlanır.</li></ul>
"E:30 / -80"	Çıxış axını borusu və ya su çıxış axını şlanqı tutulub. <ul style="list-style-type: none"><li>▶ Çıxış axını borusu və ya su çıxış axını şlanqını təmzləyin.</li></ul>
	Drenaj borusu və ya su çıxış axını şlanqı bükülüb və ya sıxılıb. <ul style="list-style-type: none"><li>▶ Su çıxışı şlanqının bükülmədiyi, yaxud sıxılmadığından əmin olun.</li></ul>
	Su çıxış axını şlanqı çox hündürdən birləşdirilib. <ul style="list-style-type: none"><li>▶ Su çıxış axını şlanqını maksimal olaraq 1 m hündürlükdə montaj edin.</li></ul>
	Su çıxış axını şlanqında yolverilməz uzantı təmir olunub. <ul style="list-style-type: none"><li>▶ Su çıxış axını şlanqında yolverilməz uzantını kənarlaşdırın. → "Cihazı qoşmaq", Səhifə 15</li></ul>
	Qələvi nasosu tutulub <ul style="list-style-type: none"><li>▶ → "Qələvi nasosunu təmizləmək", Səhifə 40</li></ul>
	Nasos qapağı bir-birinə dəqiq oturmayıb. <ul style="list-style-type: none"><li>▶ Nasos qapağı dəqiq oturdun.</li></ul>
	Nasos qapağı tam şəkildə burulub vintlənməyib. <ul style="list-style-type: none"><li>▶ Nasos qapağının cihaza dirəməyə qədər burulub vintləndiyindən əmin olun. Nasos qapağının tutacağı şaquli vəziyyətdə durmalıdır.</li></ul>
	Yuyucu vasitə dozajlaması çox yüksəkdir.

Xəta	Səbəb və aradan qaldırma
"E:30 / -80"	<ul style="list-style-type: none"> <li>▶ Təcili tədbir: Bir xörək qaşığı yumşaldıcını 0,5 litr suda qarışdıraraq həmin qarışığı II kameraya doldurun (çöl geyimi, idman paltarları və tüklü parçalar üçün olmaz).</li> <li>▶ Eyni yüklənmə ilə növbəti yuma zamanı yuyucu vasitə miqdarını azaldın.</li> </ul>
"E:38 / -25 / -26"	<p>Qələvi nasosu tutulub</p> <ul style="list-style-type: none"> <li>▶ → <i>"Barabanı təmizləmək", Səhifə 39</i> xəta yenidən göstərilirsə,</li> <li>▶ → <i>"Qələvi nasosunu təmizləmək", Səhifə 40.</i></li> </ul> <p>Rezin manjetin giriş hissəsi bloklanmışdır.</p> <ul style="list-style-type: none"> <li>▶ → <i>"Rezin manjetdəki giriş dəliyini təmizləmək", Səhifə 43</i></li> </ul>
"H:32"	<p>Balansın pozulmasına nəzarət sistemi, çamaşırların qeyri-müntəzəm paylanması səbəbi ilə sıxmanı dayandırmışdır.</p> <ul style="list-style-type: none"> <li>▶ Çamaşırları barabanda yenidən paylayın.</li> </ul> <p><b>Qeyd:</b> Kiçik və böyük çamaşırları barabana mümkün qədər bir yerdə daxil edin. Sıxma zamanı müxtəlif ölçülü ayrı-ayrı çamaşırlar daha yaxşı paylanır.</p>
"E:30 / -10" və/və ya 	<p>Su təzyiqi aşağıdır. Artma mümkün deyil</p> <hr/> <p>Su giriş axınındakı xəlbir tutulub.</p> <ul style="list-style-type: none"> <li>▶ Su giriş axınındakı xəlbiri təmizləyin.</li> </ul> <hr/> <p>Su kranı da bağlıdır.</p> <ul style="list-style-type: none"> <li>▶ Su kranını açın.</li> </ul> <hr/> <p>Su giriş axını şlanqı bükülüb və ya sıxılıb.</p> <ul style="list-style-type: none"> <li>▶ Su giriş axını şlanqının bükülmədiyini və ya sıxılmadığından əmin olun.</li> </ul> <hr/> <p>Su səviyyəsini ölçmə sistemi defektdir.</p> <p><b>Qeyd:</b> Cihaz xəta bildirişi ilə bir çölə pompalama gedişi başladır.</p> <ol style="list-style-type: none"> <li>1. Öncə çölə pompalama gedişi bitənə qədər təq. 5 dəq. gözləyin.</li> <li>2. Xəta bildirişini sıfırlamaq üçün, cihazı söndürün.</li> <li>3. Cihazı yenidən işə salın.</li> <li>4. Əgər xəta bildirişi yenidən görünərsə, müştəri xidmətinə zəng edin. → <i>"Müştəri xidməti", Səhifə 55</i></li> </ol>

Xəta	Səbəb və aradan qaldırma
"E:35 / -10"	<p>Su döşəmə ləyənindədir.</p> <ul style="list-style-type: none"><li>▶ Su kranını bağlayın.</li><li>▶ Müştəri xidmətinə zəng edin. → "Müştəri xidməti", Səhifə 55</li></ul> <hr/> <p>Cihaz kip deyildir.</p> <ul style="list-style-type: none"><li>▶ Su kranını bağlayın.</li><li>▶ Müştəri xidmətinə zəng edin. → "Müştəri xidməti", Səhifə 55</li></ul>
	<p>Yuyucu vasitə dozajlaması çox yüksəkdir.</p> <ul style="list-style-type: none"><li>▶ Təcili tədbir: Bir xörək qaşığı yumşaldıcını 0,5 litr suda qarışdıraraq həmin qarışığı II kameraya doldurun (çöl geyimi, idman paltarları və tüklü parçalar üçün olmaz).</li><li>▶ Eyni yüklənmə ilə növbəti yuma zamanı yuyucu vasitə miqdarını azaldın.</li></ul>
	<p>Barabanın təmizlənməsi zəruridir.</p> <ul style="list-style-type: none"><li>▶ → "Barabanı təmizləmək", Səhifə 39</li></ul>
"E:30/-20"	<p>Yuyucu vasitə dozajlaması çox yüksəkdir.</p> <ul style="list-style-type: none"><li>▶ Eyni yüklənmə ilə növbəti yuma zamanı yuyucu vasitə miqdarını azaldın.</li></ul> <hr/> <p>Əlavə su içinə dldurulub.</p> <ul style="list-style-type: none"><li>▶ İstismar zamanı cihaza su əlavə etməyin.</li></ul> <hr/> <p>Magnit ventill defektdir.</p> <ul style="list-style-type: none"><li>▶ Müştəri xidmətinə zəng edin. → "Müştəri xidməti", Səhifə 55</li></ul>
Bütün digər xəta kodları.	<p>Funksiya maneəsi</p> <ol style="list-style-type: none"><li>1. Cihazı söndürün və təkrar işə salın.</li><li>2. Əgər mesaj təkrar görünərsə, ştekeri çəkməklə, yaxud da qoruyucu qutusundakı aidiyyəti qoruyucu avtomatı söndürməklə, ən azı 30 saniyəlik cihazı cərəyan girişindən ayırın.</li></ol> <ul style="list-style-type: none"><li>✓ Əgər maneə bir dəfəlik olarsa, məlumat mesajı sönəcəkdir.</li></ul> <ol style="list-style-type: none"><li>3. Əgər məlumat mesajı təkrar görünərsə, müştəri xidmətinə zəng vurun. Zəng edərkən xətanın dəqiq məlumatını bildirin. → "Müştəri xidməti", Səhifə 55</li></ol>
Cihaz işləmir.	<p>Şəbəkəyə qoşulma xəttinin şəbəkə ştekeri taxılmayıb.</p> <ul style="list-style-type: none"><li>▶ Cihazı cərəyan şəbəkəsinə qoşun.</li></ul> <hr/> <p>Qoruyucu qutudakı qoruyucu avtomat söndürüb.</p>

<b>Xəta</b>	<b>Səbəb və aradan qaldırma</b>
Cihaz işləmir.	<ul style="list-style-type: none"> <li>▶ Qoruyucu qutusundakı qoruyucunu yoxlayın.</li> </ul> <hr/> <p>Cərəyan təchizatı kəsilib.</p> <ul style="list-style-type: none"> <li>▶ Otaq işıqlandırılmasının və digər cihazların çalışıb-çalışmadığını yoxlayın.</li> </ul> <hr/> <p>Proqram təminatı-xətası yaranıb.</p> <ul style="list-style-type: none"> <li>▶ Cihazı yenidən başlatmaq üçün, təqr. 5 saniyə  na sıxın.</li> </ul>
Proqram başlamır.	<ul style="list-style-type: none"> <li>II  sıxılmayıb.</li> <li>▶ II  sıxın.</li> </ul> <hr/> <p>Qapı bağlanmayıb.</p> <ul style="list-style-type: none"> <li>▶ Qapını bağlayın.</li> </ul> <hr/> <p>Uşaqlardan qorunma rejimi aktiv edilib.</p> <ul style="list-style-type: none"> <li>▶ Uşaqlardan qorunma rejimini deaktiv edin → "Uşaqlardan qorunma rejimini deaktiv etmək", Səhifə 36</li> </ul> <hr/> <p> <b>Ready In</b> aktiv edilib.</p> <ul style="list-style-type: none"> <li>▶  <b>Ready In</b> aktiv edilib-edilmədiyini yoxlayın. → "Düymələr", Səhifə 24</li> </ul> <hr/> <p>Çamaşırlar qapıda ilişib qalıb.</p> <ul style="list-style-type: none"> <li>▶ İlişib qalmış çamaşırları kənarlaşdırın.</li> </ul>
Qapı açılmır.	<ul style="list-style-type: none"> <li> aktiv edilib.</li> <li>▶ Çölə pompalamaq üçün Siz  <b>Spin</b> və ya uyğun bir proqramı seçməklə və II  sıxmaqla proqramı davam etdirin. → "Proqramı yaxalamanın dayandırılması ilə davam etdirmək", Səhifə 35</li> </ul> <hr/> <p>Temperatur çox yüksəkdir.</p> <ul style="list-style-type: none"> <li>▶ Temperatur aşağı düşənə qədər gözləyin.</li> <li>▶ Proqramı dayandırmaq. → "Proqramı dayandırmaq", Səhifə 35</li> </ul> <hr/> <p>Su səviyyəsi çox yüksəkdir.</p> <ul style="list-style-type: none"> <li>▶ Çölə pompalamaq üçün uyğun bir proqram seçin. → "Proqramlar", Səhifə 27</li> </ul> <hr/> <p>Cərəyan kəsilməsi.</p> <ul style="list-style-type: none"> <li>▶ Fövqəladə hallarda kiliddən çıxarılmə ilə açın. → "Fövqəladə hallarda kiliddən çıxarılmə", Səhifə 54</li> </ul>
Yuma qələvisi nasosla axıdılmış.	<ul style="list-style-type: none"> <li>Çıxış axını borusu və ya su çıxış axını şlanqı tutulub.</li> <li>▶ Çıxış axını borusu və ya su çıxış axını şlanqını təmzləyin.</li> </ul>



<b>Xəta</b>	<b>Səbəb və aradan qaldırma</b>
Yuma qələvisi nasosla axıdılmır.	Drenaj borusu və ya su çıxışı axını şlanqı bükülüb və ya sıxılıb. <ul style="list-style-type: none"><li>▶ Su çıxışı şlanqının bükülmədiyi, yaxud sıxılmadığından əmin olun.</li></ul>
	Qələvi nasosu tutulub <ul style="list-style-type: none"><li>▶ → "Qələvi nasosunu təmizləmək", Səhifə 40.</li></ul>
	☐ aktiv edilib. <ul style="list-style-type: none"><li>▶ Çölə pompalamaq üçün Siz © <b>Spin</b> və ya uyğun bir proqramı seçməklə və II ▷ sıxmaqla proqramı davam etdirin. → "Proqramı yaxalamanın dayandırılması ilə davam etdirmək", Səhifə 35</li></ul>
	Su çıxış axını şlanqı çox hündürdən birləşdirilib. <ul style="list-style-type: none"><li>▶ Su çıxış axını şlanqını maksimal olaraq 1 m hündürlükdə montaj edin.</li></ul>
	Nasos qapağı bir-birinə dəqiq oturmayıb. <ul style="list-style-type: none"><li>▶ Nasos qapağı dəqiq oturdun.</li></ul>
	Yuyucu vasitə dozajlaması çox yüksəkdir. <ul style="list-style-type: none"><li>▶ Təcili tədbir: Bir xörək qaşığı yumşaldıcını 0,5 litr suda qarışdıraraq həmin qarışığı II kameraya doldurun (çöl geyimi, idman paltarları və tüklü parçalar üçün olmaz).</li><li>▶ Eyni yüklənmə ilə növbəti yuma zamanı yuyucu vasitə miqdarını azaldın.</li></ul>
	Su çıxış axını şlanqında yolverilməz uzantı təmir olunub. <ul style="list-style-type: none"><li>▶ Su çıxış axını şlanqında yolverilməz uzantını kənarlaşdırın. → "Cihazı qoşmaq", Səhifə 15</li></ul>
	Nasos qapağı tam şəkildə burulub vintlənməyib. <ul style="list-style-type: none"><li>▶ Nasos qapağının cihaza dirənənə qədər burulub vintləndiyindən əmin olun. Nasos qapağının tutacağı şaquli vəziyyətdə durmalıdır.</li></ul>
Su daxil olmur. Yuyucu vasitə əlavə edilmir.	II ▷ sıxılmayıb. <ul style="list-style-type: none"><li>▶ II ▷ sıxın.</li></ul>
	Su giriş axınındakı xəlbir tutulub. <ul style="list-style-type: none"><li>▶ Su giriş axınındakı xəlberi təmizləyin.</li></ul>
	Su kranı da bağlıdır. <ul style="list-style-type: none"><li>▶ Su kranını açın.</li></ul>
	Su giriş axını şlanqı bükülüb və ya sıxılıb.



<b>Xəta</b>	<b>Səbəb və aradan qaldırma</b>
Su daxil olmur. Yuyucu vasitə əlavə edilmir.	<ul style="list-style-type: none"> <li>▶ Su giriş axını şlanqının bükülmədiyi və ya sıxılmadığından əmin olun.</li> </ul>
Çoxsaylı yüngül sıxma.	<p>Balansın pozulmasına nəzarət sistemi çamaşırları çoxsaylı paylamaqla balans pozulmasını kompensasiya edir.</p> <ul style="list-style-type: none"> <li>▶ Xəta deyil - heç nə etmək lazım deyil.</li> </ul> <p><b>Qeyd:</b> Yükləmə zamanı kiçik və böyük çamaşırları barabana mümkün qədər bir yerdə daxil edin. Sıxma zamanı müxtəlif ölçülü ayrı-ayrı çamaşırlar daha yaxşı paylanır.</p>
Proqram müddəti yuma prosesi zamanı dəyişir.	<p>Proqram gedişi elektron formada optimallaşdırılır. Bu proqram müddətinin dəyişməsinə səbəb ola bilər.</p> <ul style="list-style-type: none"> <li>▶ Xəta deyil - heç nə etmək lazım deyil.</li> </ul> <p>Balansın pozulmasına nəzarət sistemi çamaşırları çoxsaylı paylamaqla balans pozulmasını kompensasiya edir.</p> <ul style="list-style-type: none"> <li>▶ Xəta deyil - heç nə etmək lazım deyil.</li> </ul> <p><b>Qeyd:</b> Yükləmə zamanı kiçik və böyük çamaşırları barabana mümkün qədər bir yerdə daxil edin. Sıxma zamanı müxtəlif ölçülü ayrı-ayrı çamaşırlar daha yaxşı paylanır.</p> <p>Çox yüksək köpük yaranması zamanı köpüyə nəzarət sistemi bir yaxalama gedişini işə salır.</p> <ul style="list-style-type: none"> <li>▶ Xəta deyil - heç nə etmək lazım deyil.</li> </ul>
Barabandakı su görsənmir.	<p>Su görünən sahənin altındadır.</p> <ul style="list-style-type: none"> <li>▶ Xəta deyil - heç nə etmək lazım deyil.</li> <li>▶ İstismar zamanı cihaza su əlavə etməyin.</li> </ul>
Proqramın başlamasından sonra baraban sərt itələmələrlə hərəkət edir.	<p>Səbəbi daxili mühərrik testidir.</p> <ul style="list-style-type: none"> <li>▶ Xəta deyil - heç nə etmək lazım deyil.</li> </ul>
⊗kəmasında qalıq su vardır.	<p>⊗kəmasında dəyişdirilən başlıq tutulmuşdur.</p> <ul style="list-style-type: none"> <li>▶ → "Yuyucu vasitə üçün rəfi təmizləmək", Səhifə 39</li> </ul>
Sıxma zamanı cihazın titrəmələri və hərəkəti.	<p>Cihaz dəqiq şəkildə düzgün yerləşdirilməyib.</p> <ul style="list-style-type: none"> <li>▶ → "Cihazı düz yerləşdirmək", Səhifə 16</li> </ul> <p>Cihazın ayaqları sabitlənməyib.</p> <ul style="list-style-type: none"> <li>▶ Cihazın ayaqlarını sabitləyin.</li> <li>→ "Cihazı düz yerləşdirmək", Səhifə 16</li> </ul> <p>Nəqliyyat bərkidiciləri kənarlaşdırılmayıb.</p>

Xəta	Səbəb və aradan qaldırma
Sıxma zamanı cihazın titrəmələri və hərəkəti.	► → "Nəqliyyat bərkidicilərini kənarlaşdırmaq", Səhifə 14.
Baraban fırlanmır, su daxil olmur.	Yüklənmə tanınması aktivdir. ► Xəta deyil, heç nə etmək lazım deyil. <b>Qeyd:</b> Yüklənmə tanınması 2 dəqiqəyə qədər davam edə bilər.
Güclü köpük yaranması.	Yuyucu vasitə dozajlaması çox yüksəkdir. ► Təcili tədbir: Bir xörək qaşığı yumşaldıcını 0,5 litr suda qarışdıraraq həmin qarışığı II kameraya doldurun (çöl geyimi, idman paltarları və tüklü parçalar üçün olmaz). ► Eyni yüklənmə ilə növbəti yuma zamanı yuyucu vasitə miqdarını azaldın.
Sıxmanın yüksək fırlanma sayı əldə olunmur.	Daha aşağı sıxmanın fırlanma sayı qurulmuşdur. ► Növbəti yuma gedişi zamanı daha yüksək sıxmanın fırlanma sayını qurun.  Balansın pozulmasına nəzarət sistemi balansın pozulmasını sıxmanın azaldılmış fırlanma sayı ilə bərabərləşdirir. ► Çamaşırları barabanda yenidən paylayın. <b>Qeyd:</b> Kiçik və böyük çamaşırları barabana mümkün qədər bir yerdə daxil edin. Sıxma zamanı müxtəlif ölçülü ayrı-ayrı çamaşırlar daha yaxşı paylanır. ► © <b>Spin</b> proqramını başladın.
Proqramı sıxma başlamır.	Çıxış axını borusu və ya su çıxış axını şlanqı tutulub. ► Çıxış axını borusu və ya su çıxış axını şlanqını təmzləyin.  Drenaj borusu və ya su çıxış axını şlanqı bükülüb və ya sıxılıb. ► Su çıxışı şlanqının bükülmədiyini, yaxud sıxılmadığından əmin olun.  Balansın pozulmasına nəzarət sistemi, çamaşırların qeyri-müntəzəm paylanması səbəbi ilə sıxmanı dayandırmışdır. ► Çamaşırları barabanda yenidən paylayın. <b>Qeyd:</b> Kiçik və böyük çamaşırları barabana mümkün qədər bir yerdə daxil edin. Sıxma zamanı müxtəlif ölçülü ayrı-ayrı çamaşırlar daha yaxşı paylanır. ► © <b>Spin</b> proqramını başladın.

<b>Xəta</b>	<b>Səbəb və aradan qaldırma</b>
Xışiltılı, fışıltılı küy.	Su təzyiq altında yuyucu vasitə siyirtməsinə verilir. ▶ Xəta deyil - normal çalışma küyü.
Sıxma zamanı yüksək küylər.	Cihaz dəqiq şəkildə düzgün yerləşdirilməyib. ▶ → " <i>Cihazı düz yerləşdirmək</i> ", <i>Səhifə 16</i> Cihazın ayaqları sabitlənməyib. ▶ Cihazın ayaqlarını sabitləyin. → " <i>Cihazı düz yerləşdirmək</i> ", <i>Səhifə 16</i> Nəqliyyat bərkidiciləri kənarlaşdırılmayıb. ▶ → " <i>Nəqliyyat bərkidicilərini kənarlaşdırmaq</i> ", <i>Səhifə 14.</i>
Qələvi nasosunda klapan küyləri, gumbultu.	Qələvi nasosuna yad cisimlər düşüb. ▶ → " <i>Qələvi nasosunu təmizləmək</i> ", <i>Səhifə 40.</i>
Cızırtılı, ritmik sorma səsi.	Qələvi nasosu aktivdir, yuma qələvisi çölə pompalanır. ▶ Xəta deyil - normal çalışma küyü.
Qırış yaranması.	Sıxmanın fırlanma sayı çox yüksəkdir. ▶ Növbəti yuma gedişi zamanı daha aşağı sıxmanın fırlanma sayını qurun. Yüklənmə miqdarı çox yüksəkdir. ▶ Növbəti yuma gedişi zamanı yüklənmə miqdarını azaldın. Parça növü üçün uyğun olmayan proqram qurulub. ▶ Parça növü üçün uyğun proqramı seçin.
Yuyucu vasitə və ya yumşaldıcı manşetdən damır və qapıda və ya manşet qatında yığılır.	Yuyucu vasitə siyirtməsində həddən artıq çox yuyucu vasitə/yumşaldıcı. ▶ Maye yuyucu vasitə və yumşaldıcını dozajlayarkən yuyucu vasitə siyirtməsindəki işarələnməyə diqqət yetirin və ondan artıq dozajlamayın.
Sıxma nəticəsi qənaətbəxş deyil. Çamaşırlar çox yaş / çox nəmdir.	Daha aşağı sıxmanın fırlanma sayı qurulmuşdur. ▶ Növbəti yuma gedişi zamanı daha yüksək sıxmanın fırlanma sayını qurun. ▶ © <b>Spin</b> proqramını başladın. Çıxış axını borusu və ya su çıxış axını şlanqı tutulub. ▶ Çıxış axını borusu və ya su çıxış axını şlanqını təmzləyin. Drenaj borusu və ya su çıxış axını şlanqı bükülüb və ya sıxılıb. ▶ Su çıxışı şlanqının bükülmədiyini, yaxud sıxılmadığından əmin olun.

<b>Xəta</b>	<b>Səbəb və aradan qaldırma</b>
Sıxma nəticəsi qənaətbəxş deyil. Çamaşırlar çox yaş / çox nəmdir.	Balansın pozulmasına nəzarət sistemi, çamaşırların qeyri-müntəzəm paylanması səbəbi ilə sıxmanı dayandırmışdır. ▶ Çamaşırları barabanda yenidən paylayın. <b>Qeyd:</b> Kiçik və böyük çamaşırları barabana mümkün qədər bir yerdə daxil edin. Sıxma zamanı müxtəlif ölçülü ayrı-ayrı çamaşırlar daha yaxşı paylanır. ▶  <b>Spin</b> proqramını başladın.
	Balansın pozulmasına nəzarət sistemi balansın pozulmasını sıxmanın azaldılmış fırlanma sayı ilə bərabərləşdirir. ▶ Çamaşırları barabanda yenidən paylayın. <b>Qeyd:</b> Kiçik və böyük çamaşırları barabana mümkün qədər bir yerdə daxil edin. Sıxma zamanı müxtəlif ölçülü ayrı-ayrı çamaşırlar daha yaxşı paylanır. ▶  <b>Spin</b> proqramını başladın.
Nəm çamaşırlarda yuyucu vasitə qalıqları.	Yuyucu vasitələrin tərkibində, su ilə həll olmayaraq çamaşırlarda yığılıb qalan maddələr ola bilər. ▶ Proqramı başladın  <b>Rinse</b> .
Quru çamaşırlarda yuyucu vasitə qalıqları.	Yuyucu vasitələrin tərkibində, su ilə həll olmayaraq çamaşırlarda yığılıb qalan maddələr ola bilər. ▶ Yuma və qurutmadan sonra çamaşırları fırça ilə təmizləyin.
Home Connect adi qaydada çalışmır.	Müxtəlif səbəblər ola bilər. ▶ <a href="http://www.home-connect.com">www.home-connect.com</a> gedin.
Ev şəbəkəsi ilə bağlantı yoxdur.	Wi-Fi sönüb. ▶ Cihazda Wi-Fi aktivləşdirmək. → " <i>Cihazda Wi-Fi aktivləşdirmək</i> ", <i>Səhifə 37</i> . Wi-Fi aktiv edilib, lakin ev şəbəkəsi ilə bağlantı qurula bilmir. 1. Ev şəbəkəsinin əlçatan olmasından əmin olun. 2. Cihazı yenidən ev şəbəkəsinə qoşun. → " <i>Home Connect qurulur</i> ", <i>Səhifə 36</i>
Su giriş axını şlanqından su axır.	Su giriş axını şlanqı düzgün / möhkəm birləşdirilməyib. 1. Su giriş axını şlanqını düzgün / möhkəm birləşdirin. → " <i>Su giriş axını şlanqını cihaza birləşdirmək</i> ", <i>Səhifə 15</i> 2. Vint birləşməsinə möhkəm sıxın.
Su çıxış axını şlanqından su axır.	Su çıxış axını şlanqı zədələnmişdir. ▶ Zədələnmiş su çıxış axını şlanqını dəyişin.

<b>Xəta</b>	<b>Səbəb və aradan qaldırma</b>
Su çıxış axını şlanqından su axır.	Su çıxış axını şlanqı düzgün / möhkəm birləşdirilməyib. ▶ Su çıxış axını şlanqını düzgün / möhkəm birləşdirin. → <i>"Birləşmə növləri su çıxış axını", Səhifə 15</i>
Cihazda qoxular yaranmışdır.	Rütubət və yuyucu vasitə qalıqları bakteriyaların yaranmasına şərait yarada bilər. ▶ → <i>"Barabanı təmizləmək", Səhifə 39</i> ▶ Əgər cihazdan istifadə etməsəniz, qapını və yuyucu vasitə siyirtməsinə açıq saxlayın ki, qalıq suyu damcılıya bilsin.
Parçaların üstündə ☁ <b>Steam</b> proqramı bitdikdən sonra nəm ləkələr yaranıb.	Barabandan və ya qapıdan damlayan su damcıları parçaları yüngül nəmləndiriblər. Dancılar ya kondensasiya olunmuş buxardan, ya da öncəki yuma proqramının qalıq rütubətindən qaynaqlanır. ▶ Parçaları ütüləyin, yaxud da qurumaları üçün onları asın.
Yumşaq yaxalayıcı yuyucu vasitə siyirməsində qalır.	Seçilmiş proqram üçün yumşaq yaxalama nəzərdə tutulmayıb. ▶ Yumazdan öncə, seçilmiş proqram üçün yumşaq yaxalamanın nəzərdə tutulub-tutulmadığını yoxlayın. → <i>"Proqramlar", Səhifə 27</i>
Qapının altından su sızır.	Qapı və ya petlədə olan kir, kipliyin pozulmasına səbəb olur. ▶ Qapı və ya petləni təmizləyin.

## 18.1 Fövqəladə hallarda kiliddən çıxarılma

### Qapını kiliddən çıxarmaq

**Tələb:** Qələvi nasosu boşdur.

→ *Səhifə 40*

1. **DIQQƏT!** Axıb gedən su maddi zərərlərə səbəb ola bilər.
  - ▶ Şüşədən su görünürsə qapını açmaq olmaz.Fövqəladə hallarda kiliddən çıxarılmanı bir alətlə aşağıya doğru çəkərək boşlamaq lazımdır.

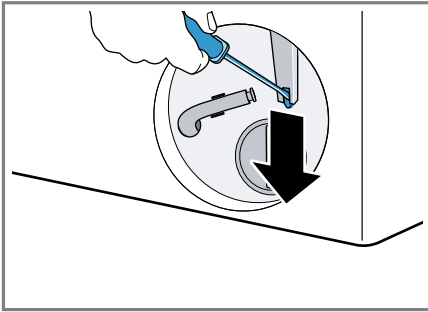

- ✓ Qapı kilidi kiliddən çıxıb.
2. Texniki xidmət klapasını yerinə oturdaraq dəliyinə keçirtmək.
3. Texniki xidmət klapasını bağlamaq.

## 19 Daşınma, saxlanma və utliziya

### 19.1 Cihazı demontaj etmək

1. Su kranını bağlayın.
2. Su giriş axını şlanqını boşaltmaq.
3. Cihazı gözləmə rejiminə (Standby) keçirmək.
  - *"Cihazı gözləmə rejiminə (Standby) keçirmək", Səhifə 35*
4. Cihazın şəbəkə ştekerini çəkmək.

5. Yuma qələvisini açıb buraxmaq.
  - *"Qələvi nasosunu təmizləmək", Səhifə 40*
6. Şlanqları demontaj etmək.

### 19.2 Nəqliyyat bərkidicilərini yerinə oturtmaq

Nəqliyyat zədələrindən qaçınmaq üçün, cihazı daşımazdan öncə nəqliyyat bərkidiciləri ilə bərkidin.

1. 4 ədəd örtük qapağını bir vintaçanla kənarlaşdırmaq.

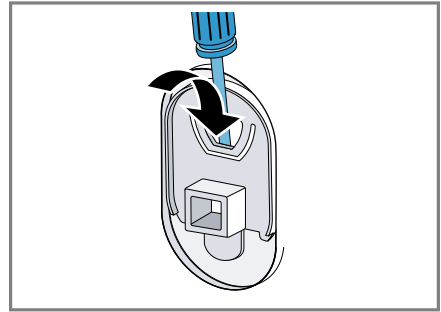

- Örtük qapağını qoruyub saxlayın.
2. 4 ədəd nəqliyyat bərkidicisini yerinə oturtmaq.
  - *"Nəqliyyat bərkidicilərini kənarlaşdırmaq", Səhifə 14*

### 19.3 Cihazı bir daha işə salmaq.

- ▶ Digər məlumatlar üçün
  - *"Yerləşdirmə və Birləşdirmə", Səhifə 13* və
  - *"Boş yuma gedişini başlatmaq.", Səhifə 21* bax.

## 19.4 Köhnə cihazın utilizasiyası

Ərtaf mühit üçün zişansız utilizasiya ilə qiymətli xammallar təkrar istifadə oluna bilər.

### XƏBƏRDARLIQ

#### Sağlamlığa ziyan vurma riski!

Uşaqlar cihazın içində bağlanaraq həyatlarını təhlükəyə ata bilərlər.

- ▶ Cihazı, qapının açılmasını maneə yaradacaq və ya qarşısını alacaq bir qapı arxasına quraşdırmayın.
- ▶ istismardan çıxarılmış cihazlarda, şəbəkə naqilinin ştepselini çıxarın, sonra şəbəkə naqilini kəsin və bundan sonra cihazın qapısı bağlanmaması üçün onun kilidini məhv edin.

1. Şəbəkə bağlantısının şəbəkə ştepselini çəkin.
2. Şəbəkə naqilini kəsin.
3. Cihazı ətraf-mühitə uyğun şəkildə utilizasiya etməli.

Cari utilizasiya yolları haqqında məlumatları rəsmi dilerinizdən, eləcə də icma və ya şəhər administrasiyasından əldə edə bilərsiniz.



Bu avadanlıq elektrik və elektron avadanlıqlar üzrə 2012/19/EU Avropa Direktivinə (tullantıların elektrik və elektron avadanlıq – WEEE) uyğun olaraq xarakterizə olunur. Direktiv Avropa Birliyi üzrə köhnə cihazların geri toplanması və təkrar istifadəsi üçün çərçivəni müəyyən edir.

## 20 Müştəri xidməti

Ölkəinizdə olan zəmanət müddəti və zəmanət şərtlərinə dair ətraflı məlumatı müştəri xidmətimizdən, dilerinizən və ya veb səhifəmizdən əldə edə bilərsiniz.

Müştəri xidməti ilə əlaqə saxlayan zaman cihazın istehsal nömrəsinə (E-Nr.), hazırlanma nömrəsinə (FD-Nr.) və sıra nömrəsinə (Z-Nr.) ehtiyacınız olacaq.

Müştəri xidmətinin əlaqə məlumatı əlavə olunmuş Müştəri Xidmətləri jurnalında və ya veb saytımızda əldə bilərsiniz.

### 20.1 Artikul nömrəsi (E-Nr.), zavod seriya nömrəsi (FD-Nr.) və sıra nömrəsi (Z-Nr.)

Cihazın istehsal nömrəsinə (E-Nr.), hazırlanma nömrəsinə (FD-Nr.) və sıra nömrəsinə (Z-Nr.) cihazın növ tablosundan əldə edə bilərsiniz. Tip lövhəsi modeldən asılı olaraq yerləşir:

- qapının içəri tərəfində.
- Texniki qulluq klapanının içəri tərəfində
- cihazın arxa tərəfində

Cihazınızın məlumatlarını və müştəri xidmətinin telefon nömrəsinə tez bir zamanda tapmaq üçün qeyd edə bilərsiniz.

### 20.2 AQUA-STOP zəmanəti

Alqı-satqı müqaviləsinə əsasən satıcıya qarşı zəmanət iddialarından əlavə, istehsalçı zəmanətdə də aşağıdakı şərtlərlə ziyan üçün xərcləri qarşılayır.

- Bizim Aqua-Stop sisteminin xətası ilə su qəzası baş verərsə biz şəxsi istifadə zədələrini şəxsi istifadəyə

## az Müştəri xidməti

yazırıq. Suyun mühafizəsini təmin etmək üçün cihaz elektrik enerjisinə qoşulmalıdır.



















- Məsuliyyət zəmanəti cihazın bütün xidmət dövründə etibarlıdır.
- Zəmanət tələbinə görə Aqua-Stop ilə cihaz bizim təlimatımıza əsasən yerləşdirilib və bərkidilib, o, həmçinin peşəkarca quraşdırılmış Aqua-Stop uzatmasını (orijinal hissələr) əhatə edir. Bizim zəmanətimiz krana birləşdirilmiş Aqua-Stop bağlantısına qədər qüsurlu vəziyyətdə olan təchizat xətləri və ya armaturları əhatə etmir.
- Ümumilikdə Aqua-Stop-a malik cihazları fəaliyyət zamanı yoxlamağa və ya su kranını bağliyaraq onu qorumağa ehtiyac yoxdur. Mənzildə uzun müddət olmama nəticəsində məsələn, çox həftəlik məzuniyyət zamanı su kranı bağlanmalıdır.



## 21 İstifadə

Verilmiş istismar qiymətləri təqribi məlumatlardır.

Qiymətlər suyun təzyiqindən, suyun sərtliyindən, su giriş axını temperaturundan, otaq temperaturundan, çamaşır növündən, çamaşır miqdarından və kirliliyindən, istifadə olunan yuyucu vasitədən, şəbəkə gərginliyindəki artıb-azalmalardan və seçilmiş parametrlərdən asılı olaraq, verilmiş qiymətlərdən yayınır.

Proqram	Temperatur ( C )	Yüklənmə (kq)	Enerji sərfiyyatı (kVs) <sup>1</sup>	Su sərfiyyatı (l) <sup>1</sup>	Proqram müddəti (saat:dəq) <sup>1</sup>	Qalıq nəmlik (%) <sup>1,2</sup>
Cottons 	20	9,0	0,450	93,0	3:21	50,00
Cottons  <sup>3</sup>	40	9,0	1,120	93,0	3:25	50,00
Cottons 	60	9,0	1,950	93,0	3:25	50,00
Cottons  +  ↓/ Prewash	40	9,0	1,200	101,0	3:55	50,00
 Cottons Eco  <sup>4</sup>		9,0	0,800	57,0	3:45	53
 Cottons Eco  <sup>4</sup>		4,5	0,400	47,0	2:50	53
 Cottons Eco  <sup>4</sup>		4,5	0,400	47,0	2:50	53
Easy Care  <sup>3</sup>	40	4,0	0,750	58,0	2:30	35,00
Mix 	40	4,0	0,660	43,0	1:05	50,00
Delicates/ Silk 	30	2,0	0,210	35,0	0:41	63,00
 Wool 	30	2,0	0,210	41,0	0:41	30,00

<sup>1</sup> EN60456 standartının qüvvədə olan versiyasına əsasən əldə olunmuş qiymətlər

<sup>2</sup> Proqramdan asılı olan sıxmanın fırlanma sayı məhdudiyəti və maksimal yüklənmə əsasında qalıq nəmlik haqda məlumat.

<sup>3</sup> Yoxlama institutu üçün məlumat: Müvafiq standart EN60456 yoxlanması üçün maksimal fırlanma sayı seçin.

<sup>4</sup> 2010/30/EU direktivinə əsasən, soyuq su ilə (15 °C) yoxlama və enerji etiketləməsi üçün maksimal fırlanma sayı ilə proqramlaşdırma parametrləri. Proqramlar normal kirlənmiş pambıq parçaların təmizlənməsi üçün nəzərdə tutulmuş və kombinə edilmiş enerji və su sərfiyyatı ilə əlaqədar ən səmərəlisidir. Proqramların istilik dəyərlərini parçaların qulluq etiketlərində ifadə edilən istiliklər təyin edir. Faktiki yuma temperaturu enerjiyə qənaət məqsədilə verilən temperaturdan fərqlənə bilər, yuyulmanın effekti isə qanuni tələblərə uyğundur.

## 22 Texniki məlumatlar

Cihazın hündürlüyü	84,5 sm
Cihazın eni	59,8 sm
Cihazın dərinliyi	59,0 sm
Bağlı qapı ilə cihaz dərinliyi	64,8 sm
Açıq qapı ilə cihaz dərinliyi	109,0 sm
Çəki	82,8 kq
Maksimal yüklənmə miqdarı	9,0 kq
Şəbəkə gərginliyi	220-240 V, 50 Hz
⇌ Minimal quraşdırma qoruma qurğusu	10 A
Nominal güc	2300 Vt
Sərf olunan güc	<ul style="list-style-type: none"> <li>■ Gözləmə rejimi (Standby): 0,25 Vt</li> <li>■ Söndürülməmi ş vəziyyət: 1,70 Vt</li> <li>■ Şəbəkəyə qoşulmuş gözləmə rejimi qurulana qədər gedən vaxt (Wi-Fi): 20 dəq</li> <li>■ Şəbəkəyə qoşulmuş gözləmə rejimi (Wi-Fi): 2,00 Vt</li> </ul>



BE	BG	CZ	DK	ALM	EE	İR	EL	ES
FR	HR	İT	CY	Lİ	LV	LT	LU	HU
MT	NL	AT	PL	PT	RO	SI	SK	FI
SE	NO	CH	TR	İS	BK (NI)			

5 GHz WLAN (Wi-Fi): yalnız daxili məkanlarda istifadə üçün.

AL	BA	MD	ME	MK	RS	UK	UKR
----	----	----	----	----	----	----	-----

Su təzyiqi	<ul style="list-style-type: none"> <li>■ Minimal: 100 kPa (1 bar)</li> <li>■ Maksimal: 1000 kPa (10 bar)</li> </ul>
Su giriş axını şlanqının uzunluğu	150 sm
Su çıxış axını şlanqının uzunluğu	150 sm
Şəbəkə qoşulma xəttinin uzunluğu	160 sm

## 23 Uyğunluq barədə bəyanat

Bununla BSH Hausgeräte GmbH bəyan edir ki, Home Connect funksionallıqlı cihaz təməl tələblərə və 2014/53/EU direktivinin digər müvafiq müddəalarına uyğun şəkildə yerləşmişdir. Ətraflı RED uyğunluq bəyannaməsini internetdə [www.bosch-home.com](http://www.bosch-home.com) cihazınızın məhsul səhifəsində əlavə sənədlər bölməsində tapa bilərsiniz.



2,4-GHz-tezlik diapazonu (2400–2483,5 MHz): maks. 100 mVt  
 5-GHz-tezlik diapozonu (5150–5350 MHz + 5470–5725 MHz): maks. 150 mVt

---

5 GHs WLAN (Wi-Fi): yalnız daxili məkanlarda istifadə üçün.

---



## Thank you for buying a Bosch Home Appliance!

Register your new device on MyBosch now and profit directly from:

- Expert tips & tricks for your appliance
- Warranty extension options
- Discounts for accessories & spare-parts
- Digital manual and all appliance data at hand
- Easy access to Bosch Home Appliances Service

Free and easy registration – also on mobile phones:

**[www.bosch-home.com/welcome](http://www.bosch-home.com/welcome)**



## Looking for help? You'll find it here.

Expert advice for your Bosch home appliances, help with problems or a repair from Bosch experts.

Find out everything about the many ways Bosch can support you:

**[www.bosch-home.com/service](http://www.bosch-home.com/service)**

Contact data of all countries are listed in the attached service directory.

### **BSH Hausgeräte GmbH**

Carl-Wery-Straße 34  
81739 München, GERMANY  
[www.bosch-home.com](http://www.bosch-home.com)

A Bosch Company



**9001855690** (031130)

az