



BOSCH



Зарегистрируйте
свое новое
устройство на MyBosch
сейчас и получите
бесплатные преимущества:

[bosch-home.com/
welcome](https://bosch-home.com/welcome)

Стиральная машина

WAV28K90ME

[ru] Руководство пользователя и
инструкция по установке

Для получения дополнительной информации см.
Цифровое руководство пользователя.



Содержание

1 Безопасность.....	4	9 Программы	26
1.1 Общие указания	4	10 Аксессуары	30
1.2 Использование по назначению.....	4	11 Стирка	30
1.3 Ограничение круга пользователей	4	11.1 Подготовка белья	30
1.4 Безопасный монтаж	5	12 Моющие средства и средства по уходу.....	30
1.5 Безопасная эксплуатация	7	13 Стандартное управление.....	31
1.6 Безопасная очистка и техобслуживание.....	9	13.1 Включение прибора.....	31
2 Предотвращение материального ущерба	11	13.2 Установка программы	31
3 Защита окружающей среды и экономия	12	13.3 Корректировка установок для программы	31
3.1 Утилизация упаковки.....	12	13.4 Загрузка белья	31
3.2 Экономия энергии и ресурсов.....	12	13.5 Загрузка моющих средств и средств по уходу	31
3.3 Режим экономии энергии	13	13.6 Запуск программы	32
4 Установка и подключение.....	13	13.7 Замачивание белья	32
4.1 Распаковка прибора.....	13	13.8 Дозагрузка белья	32
4.2 Комплектация.....	13	13.9 Отмена программы	32
4.3 Требования к месту установки	13	13.10 Продолжение программы, когда статус программы "Без полоскания"	32
4.4 Снятие транспортировочных креплений	14	13.11 Извлечение белья.....	33
4.5 Подключение прибора к сети	16	13.12 Выключение прибора.....	33
4.6 Выравнивание прибора	17	14 Блокировка для безопасности детей	33
5 Знакомство с прибором.....	18	14.1 Активация блокировки для безопасности детей	33
5.1 Прибор	18	14.2 Деактивация блокировки для безопасности детей	33
5.2 Кювета для моющих средств	19		
5.3 Панель управления.....	19		
6 Перед первым использованием..	20		
6.1 Запуск холостого цикла стирки	20		
7 Дисплей.....	21		
8 Клавиши	24		

15 Интеллектуальная система дозирования	33
15.1 Запуск программы с интеллектуальной системой дозирования	33
15.2 Заполнение дозаторов	34
15.3 Содержимое дозатора.....	35
15.4 Базовое дозируемое количество	35
16 Базовые установки	37
16.1 Обзор базовых установок	37
16.2 Изменение базовых установок	38
17 Очистка и уход	38
17.1 Очистка барабана	38
17.2 Очистка кюветы для моющих средств.....	38
17.3 Очистка откачивающего насоса	40
18 Устранение неисправностей	44
18.1 Экстренная разблокировка	57
19 Транспортировка, хранение и утилизация	57
19.1 Демонтаж прибора.....	57
19.2 Установка транспортировочных креплений.....	57
19.3 Повторный ввод прибора в эксплуатацию.....	57
19.4 Утилизация старого бытового прибора	58
20 Сервисная служба	58
20.1 Номер изделия (E-Nr.) и заводской номер (FD).....	58
20.2 Гарантия на систему «Аква-стоп»	59
21 Параметры расхода	60
22 Технические характеристики ...	61



1 Безопасность

Соблюдайте следующие указания по технике безопасности.

1.1 Общие указания



- Внимательно прочитайте данное руководство.
- Сохраните инструкцию и информацию о приборе для дальнейшего использования или для передачи следующему владельцу.
- В случае обнаружения повреждений, связанных с транспортировкой, не подключайте прибор.

1.2 Использование по назначению

Используйте прибор только:

- для стирки текстильных изделий, пригодных для машинной стирки, и шерстяных стираемых вручную изделий согласно ярлыку с информацией по уходу.
- с использованием проточной воды и подходящих для машинной стирки универсальных моющих средств и средств для ухода.
- в бытовых условиях и в закрытых помещениях домашних хозяйств.
- на высоте не более 4000 м над уровнем моря.

1.3 Ограничение круга пользователей

Данный прибор может использоваться детьми в возрасте от 8 лет и старше, а также лицами с ограниченными физическими, сенсорными или умственными способностями или с недостатком опыта и/или знаний, если они находятся под присмотром или после получения указаний по безопасному использованию прибора и после того, как они осознали опасности, связанные с неправильным использованием.

Детям запрещено играть с прибором.

Очистку и обслуживание прибора запрещается выполнять детям без надзора взрослых.

Не подпускайте детей младше 3 лет и домашних животных к прибору.

1.4 Безопасный монтаж

⚠ ПРЕДУПРЕЖДЕНИЕ – Опасность поражения электрическим током!

При неквалифицированном монтаже прибор может стать источником опасности.

- ▶ При подключении прибора и его эксплуатации соблюдайте данные, приведенные на фирменной табличке.
- ▶ Прибор можно подключать только к электросети переменного тока через установленную согласно предписаниям розетку с заземлением.
- ▶ Система заземления в домашней электропроводке должна быть установлена согласно предписаниям. Для установки должны использоваться кабели с достаточно большим поперечным сечением проводников.
- ▶ В случае применения устройства защитного отключения допускается использовать только тип с обозначением .
- ▶ Запрещается оснащать прибор внешним переключателем, например, таймером или пультом дистанционного управления.
- ▶ Если прибор встроен, необходимо предусмотреть свободный доступ к вилке сетевого кабеля или, если это невозможно, предусмотреть в стационарной электропроводке специальный выключатель для размыкания всех полюсов согласно условиям монтажа.
- ▶ При установке прибора не допускайте зажатия или повреждения сетевого кабеля.

Поврежденная изоляция сетевого кабеля является источником опасности.

- ▶ Ни в коем случае не допускайте контакта сетевого кабеля с горячими частями прибора или с источниками тепла.
- ▶ Ни в коем случае не допускайте контакта сетевого кабеля с острыми концами или кромками.
- ▶ Запрещается перегибать, защемлять или переоборудовать сетевой кабель.

⚠ ПРЕДУПРЕЖДЕНИЕ – Опасность возгорания!

Использование удлинённого сетевого кабеля и недопустимых адаптеров опасно.

- ▶ Не используйте удлинительные кабели или многоконтактные розетки.
- ▶ Используйте только допущенные производителем адаптеры и сетевые кабели.
- ▶ Если сетевой кабель слишком короткий и более длинного нет в наличии, следует связаться со специализированной электротехнической фирмой, чтобы адаптировать домовую внутреннюю проводку.

⚠ ПРЕДУПРЕЖДЕНИЕ – Опасность травмирования!

Вследствие большого веса прибора при его подъеме возможны травмы.

- ▶ Не поднимайте прибор в одиночку.
- Если прибор неправильно установлен в колонну, он может упасть.
- ▶ Сушильную машину можно устанавливать на стиральную, только используя комплект для подключения от производителя сушильной машины. Другие варианты установки не допускаются.
 - ▶ Если производитель сушильной машины не предлагает специального комплекта для подключения, встраивать прибор в колонну нельзя.
 - ▶ Запрещается встраивать в колонну приборы, имеющие разную глубину и ширину, и от разных производителей.
 - ▶ Запрещается устанавливать колонну из стиральной и сушильной машин на помост, приборы могут опрокинуться.

⚠ ПРЕДУПРЕЖДЕНИЕ – Опасность удушья!

Дети могут завернуться в упаковочный материал или надеть его себе на голову и задохнуться.

- ▶ Не подпускайте детей к упаковочному материалу.
- ▶ Не позволяйте детям играть с упаковочным материалом.

⚠ ОСТОРОЖНО – Опасность травмирования!

Прибор может вибрировать или перемещаться во время работы.

- ▶ Установите прибор на чистой, ровной и прочной поверхности.

- ▶ Выровняйте прибор с помощью ножек и уровня.
- Неправильная прокладка шлангов и соединительных кабелей может привести к спотыканию.
- ▶ Прокладывайте шланги и сетевые кабели таким образом, чтобы никто не мог споткнуться о них.
- Передвигание прибора за выступающие части, например, за дверцу, может привести к их поломке.
- ▶ Не допускайте передвигание прибора за выступающие части.

⚠ ОСТОРОЖНО – Опасность пореза!

Прикосновение к острым краям прибора может привести к порезам.

- ▶ Не прикасайтесь к острым краям прибора.
- ▶ Надевайте защитные перчатки при установке и транспортировке прибора.

1.5 Безопасная эксплуатация

⚠ ПРЕДУПРЕЖДЕНИЕ – Опасность поражения электрическим током!

Поврежденный прибор или поврежденный сетевой кабель являются источником опасности.

- ▶ Категорически запрещается эксплуатировать поврежденный прибор.
- ▶ Запрещается тянуть за сетевой кабель, чтобы отсоединить прибор от сети электропитания. Вынимайте из розетки вилку сетевого кабеля.
- ▶ В случае повреждения прибора или сетевого кабеля немедленно выньте вилку сетевого кабеля из розетки или отключите предохранитель в блоке предохранителей и закройте водопроводный кран.
- ▶ Обратитесь в сервисную службу. → *Страница 58*

Проникшая в прибор влага может стать причиной поражения током.

- ▶ Используйте прибор только в закрытом помещении.
- ▶ Не пользуйтесь прибором при слишком высокой температуре или влажности.

- ▶ Не используйте для очистки прибора пароочистители, очистители высокого давления, шланги или душевые установки.

⚠ ПРЕДУПРЕЖДЕНИЕ – Риск нанесения вреда здоровью!

Дети могут оказаться запертыми в приборе и подвергнуть свою жизнь опасности.

- ▶ Не устанавливайте прибор за дверь, если она будет мешать свободному открыванию дверцы прибора.
- ▶ На отслуживших приборах отсоедините вилку сетевого кабеля, после чего разрежьте сетевой кабель и приведите в негодность замок дверцы прибора, чтобы дверца более не могла закрываться.

⚠ ПРЕДУПРЕЖДЕНИЕ – Опасность удушья!

Дети могут вдохнуть или проглотить мелкие детали, в результате чего задохнуться.

- ▶ Не подпускайте детей к мелким деталям.
- ▶ Не позволяйте детям играть с мелкими деталями.

⚠ ПРЕДУПРЕЖДЕНИЕ – Опасность отравления!

Моющие средства и средства по уходу могут вызвать отравление при проглатывании.

- ▶ При случайном попадании вовнутрь организма обратитесь за помощью к врачу.
- ▶ Храните моющие средства и средства по уходу в недоступном для детей месте.

⚠ ПРЕДУПРЕЖДЕНИЕ – Опасность взрыва!

Если одежда была предварительно обработана моющими средствами на основе растворителя, это может привести к взрыву прибора.

- ▶ Перед стиркой тщательно прополощите предварительно обработанную одежду водой.

⚠ ОСТОРОЖНО – Опасность травмирования!

При вставании или опирании на прибор крышка может сломаться.

- ▶ Не допускайте вставания или опирания на прибор.

При вставании или опирании на открытую дверцу прибор может опрокинуться.

- ▶ Не вставляйте и не опирайтесь на открытую дверцу прибора.
- ▶ Не оставляйте никакие предметы на дверце прибора.

Не касайтесь вращающегося барабана - это может привести к травмам рук.

- ▶ Дождитесь полной остановки барабана.

⚠ ОСТОРОЖНО – Опасность ошпаривания!

Во время стирки при высокой температуре раствор моющего средства сильно нагревается.

- ▶ Не прикасайтесь к горячему раствору моющего средства.

⚠ ОСТОРОЖНО – Опасность химического ожога!

При открывании люкеты для моющих средств возможно вылетание брызг моющего средства и средств по уходу из прибора. Попадание моющих средств в глаза или на кожу может вызывать раздражение.

- ▶ При попадании моющих средств или средств по уходу в глаза или на кожу промойте их большим количеством чистой воды.
- ▶ При случайном попадании вовнутрь организма обратитесь за помощью к врачу.
- ▶ Храните моющие средства и средства по уходу в недоступном для детей месте.

1.6 Безопасная очистка и техобслуживание

⚠ ПРЕДУПРЕЖДЕНИЕ – Опасность поражения электрическим током!

При неквалифицированном ремонте прибор может стать источником опасности.

- ▶ Запрещено технически модифицировать прибор или вносить изменения в его функционал.
- ▶ Ремонтировать прибор разрешается только квалифицированным специалистам.
- ▶ Для ремонта прибора можно использовать только оригинальные запчасти.

- ▶ Во избежание опасностей замена поврежденного сетевого кабеля данного прибора может быть выполнена только производителем или авторизованной им сервисной службой либо лицом, имеющим аналогичную квалификацию.

Проникшая в прибор влага может стать причиной поражения током.

- ▶ Не используйте для очистки прибора пароочистители, очистители высокого давления, шланги или душевые установки.

⚠ ПРЕДУПРЕЖДЕНИЕ – Опасность травмирования!

Использование неоригинальных запасных частей и аксессуаров опасно.

- ▶ Используйте только оригинальные запчасти и оригинальные аксессуары производителя.

⚠ ПРЕДУПРЕЖДЕНИЕ – Опасность отравления!

Использование чистящих средств, содержащих растворители, может привести к образованию токсичных паров.

- ▶ Не используйте средства для чистки, в состав которых входят растворители.

2 Предотвращение материального ущерба

ВНИМАНИЕ!

Неправильное обращение с кондиционерами, моющими средствами, средствами по уходу и чистящими средствами может привести к ухудшению работы прибора.

- ▶ Соблюдайте указания производителей по дозированию.

Превышение максимального объёма загрузки ухудшает работу прибора.

- ▶ Соблюдайте и не превышайте максимальный объём загрузки для каждой программы.

→ "Программы", Страница 26

Безопасность прибора во время транспортировки обеспечивают транспортировочные крепления. Не снятые транспортировочные крепления могут привести к материальному ущербу и повреждению оборудования.

- ▶ Перед вводом в эксплуатацию полностью снимите все транспортировочные крепления и сохраните их.
- ▶ В целях предотвращения повреждений при последующей транспортировке прибора обязательно установите все транспортировочные крепления до начала транспортировки.

Неправильное подключение шланга подачи воды может привести к материальному ущербу.

- ▶ Затяните резьбовые соединения на шланге подачи воды вручную.
- ▶ По возможности подсоедините шланг подачи воды к водопроводному крану напрямую, без использования дополнительных соединительных элементов, таких как переходники, удлинители, клапаны и т.п.
- ▶ Корпус клапана шланга подачи воды установлен герметично и не подвергается воздействию внешних сил.

- ▶ Убедитесь, что внутренний диаметр крана составляет не менее 17 мм.
- ▶ Убедитесь, что длина резьбы на соединении с водопроводным краном составляет не менее 10 мм.

Недостаточное или чрезмерное давление воды может отрицательно повлиять на функции прибора.

- ▶ Давление воды в системе водоснабжения должно составлять не менее 100 кПа (1 бар) и не более 1000 кПа (10 бар).
- ▶ Если давление воды превышает указанное максимальное значение, между подключением питьевой воды и комплектом шлангов прибора необходимо установить редуцирующий клапан.
- ▶ Не подключайте прибор к смесителю безнапорного прибора для нагрева воды.

Модифицированные или повреждённые шланги подачи воды могут привести к материальному ущербу и повреждению прибора.

- ▶ Не перегибайте, не пережимайте, не модифицируйте и не обрезайте шланги подачи воды.
- ▶ Используйте только шланги для воды, входящие в комплект прибора, или оригинальные запасные шланги.
- ▶ Не используйте уже бывшие в использовании шланги подачи воды.

Эксплуатация прибора с грязной или слишком горячей водой может привести к материальному ущербу или повреждению прибора.

- ▶ Подключайте прибор только к водопроводной сети холодного водоснабжения.

Неподходящие чистящие средства могут повредить поверхности прибора.

- ▶ Не используйте агрессивные или абразивные чистящие средства.
- ▶ Не используйте чистящие средства с большим содержанием спирта.
- ▶ Не используйте жесткие мочалки или губки.

ru Защита окружающей среды и экономия

- ▶ Протирайте прибор только мягкой влажной тряпкой.
- ▶ При контакте с прибором немедленно удалите все остатки моющего средства, распыленных веществ или других загрязнений.

3 Защита окружающей среды и экономия

3.1 Утилизация упаковки

Упаковочные материалы экологически безопасны и могут использоваться повторно.

- ▶ Утилизируйте отдельные части, предварительно рассортировав их.

3.2 Экономия энергии и ресурсов

При соблюдении этих указаний прибор будет расходовать меньше электроэнергии и воды.

Используйте программы с низкими температурами и более длительной продолжительностью стирки, а также соблюдайте максимальный объем загрузки.

- ✓ В этом случае потребление энергии и расход воды будут наиболее эффективными.

Используйте экономичные программные установки.

- ✓ При изменении программных установок на дисплее будет отображаться ожидаемое потребление.

Дозируйте моющее средство в зависимости от степени загрязнения белья.

- ✓ Для слабых или обычных загрязнений будет достаточно небольшого количества моющего средства. Соблюдайте рекомендации производителя по дозированию моющего средства.

Температуру стирки белья лёгкой и обычной степени загрязнения можно уменьшить.

- ✓ При более низких температурах прибор потребляет меньше энергии. Для лёгкой или обычной степени загрязнения достаточно более низкие температуры по сравнению с указанными на этикетке.

Если после стирки вы намерены сушить бельё в сушильной машине, необходимо установить максимальную скорость отжима.

- ✓ Чем более сухим будет бельё, тем короче время выполнения программы сушки и ниже расход электроэнергии. При более высокой скорости отжима остаточная влажность в белье уменьшается, а уровень шума повышается.

Стирайте бельё без предварительной стирки.

- ✓ Предварительная стирка увеличивает продолжительность программы, а также расход электроэнергии и воды.

В данном приборе предусмотрена функция автоматической дозировки.

- ✓ В зависимости от вида текстильных изделий и объёма загрузки система автоматической дозировки устанавливает оптимальное соответствие между потреблением воды и продолжительностью программы.

Прибор оснащен датчиком «AquaSensor» (Аква-сенсор).

- ✓ «AquaSensor» (Аква-сенсор) проверяет степень мутности воды во время полоскания и соответствующим образом регулирует продолжительность и количество полосканий.

3.3 Режим экономии энергии

Если вы не пользуетесь прибором в течение длительного времени, он автоматически переключается в режим экономии электроэнергии.

Режим экономии электроэнергии завершается при повторном использовании прибора.

Если прибор не будет использоваться, он выключится.

4 Установка и подключение

4.1 Распаковка прибора

ВНИМАНИЕ!

Оставшиеся в барабане предметы, не предназначенные для эксплуатации прибора, могут стать причиной материального ущерба и повреждения прибора.

- ▶ Выньте эти предметы и прилагаемые аксессуары из барабана перед использованием.
1. Снимите с прибора весь упаковочный материал и защитную плёнку.
→ "Утилизация упаковки", Страница 12
 2. Проверьте прибор на отсутствие видимых повреждений.
 3. Откройте дверцу.
 4. Выньте принадлежности из барабана.
 5. Закройте дверцу.

4.2 Комплектация

После распаковки проверьте все детали на отсутствие транспортных повреждений, а также комплектность поставки.

ВНИМАНИЕ!

Эксплуатация с неполным комплектом принадлежностей или с неисправными принадлежностями может повлиять на работу прибора или привести к материальному ущербу и повреждению прибора.

- ▶ Не используйте прибор с неполными комплектными принадлежностями или с неисправными принадлежностями.
- ▶ Перед использованием прибора замените соответствующие принадлежности.
→ "Аксессуары", Страница 30

Заметка: Безупречное функционирование прибора проверено и подтверждено на заводе. В результате на приборе могут остаться пятна от воды. Пятна пропадут после первой стирки.

В комплект поставки входят:

- Стиральная машина
- Сопроводительная документация
- Транспортировочные крепления
→ "Снятие транспортировочных креплений", Страница 14
- Пластиковые накладки
- Изогнутый держатель для фиксации сливного шланга

4.3 Требования к месту установки



ПРЕДУПРЕЖДЕНИЕ

Опасность поражения электрическим током!

Прибор содержит детали под напряжением. Прикосновение к деталям под напряжением опасно.

- ▶ Запрещается эксплуатировать прибор без верхней крышки.

⚠ ПРЕДУПРЕЖДЕНИЕ

Опасность травмирования!

При эксплуатации на цоколе прибор может опрокинуться.

- ▶ Перед началом эксплуатации необходимо установить ножки прибора на цоколь с помощью крепежных планок → *Страница 30* производителя.

ВНИМАНИЕ!

Остатки воды могут повредить прибор при замерзании.

- ▶ Не устанавливайте и не эксплуатируйте прибор на открытом воздухе и/или в местах, где существует угроза замерзания.

Остатки воды могут выливаться при наклоне прибора под углом более 40°, что может привести к материальному ущербу.

- ▶ Наклоняйте прибор с осторожностью.
- ▶ Транспортируйте прибор в вертикальном положении.

Место установки	Требования
Подставка 	Закрепите прибор с помощью специальных накладок → <i>Страница 30</i> .
Деревянная опора 	Установите прибор на надежно привинченную к полу влагозащищенную деревянную подставку (толщиной не менее 30 мм).

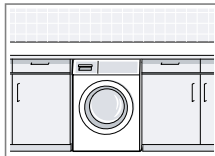
Место установки	Требования
Кухонный гарнитур 	Прибор можно устанавливать в нишу только под сплошной столешницей, жёстко закреплённой на соседних шкафчиках. Требуемая ширина ниши: 60 см.
На стене 	Не прокладывайте сетевые кабели и шланги между стеной и прибором.

4.4 Снятие транспортировочных креплений

Безопасность прибора во время транспортировки обеспечивают транспортировочные крепления на задней стенке прибора.

Заметка: Храните винты транспортировочных креплений и втулки в надёжном месте для использования при последующей транспортировке.

→ *"Установка транспортировочных креплений", Страница 57*

1. Извлеките шланги из креплений.

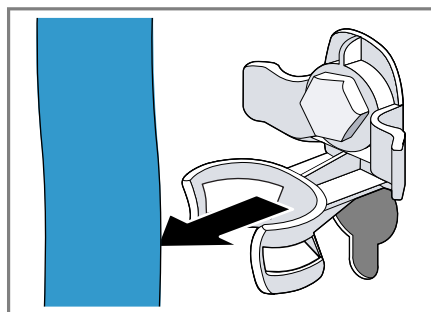

2. Выверните ① и снимите ② винты всех 4 транспортировочных креплений при помощи гаечного ключа на 13.

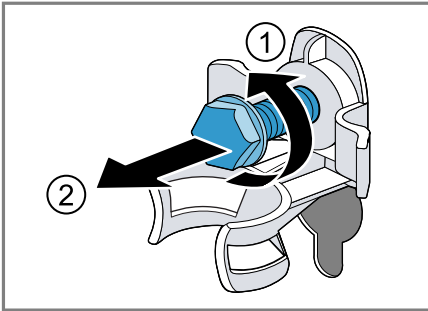

3. Извлеките сетевой кабель из крепления.

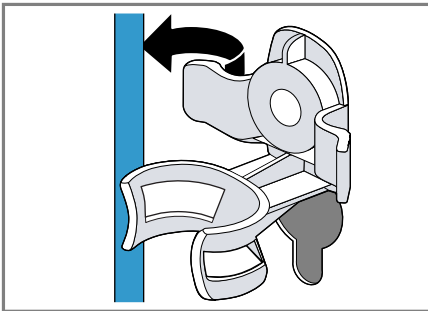

4. Снимите 4 втулки.

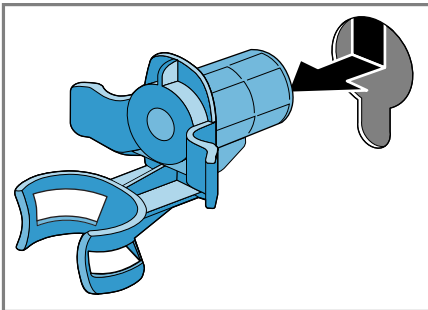

5. Закройте шляпки винтов 4 пластиковыми накладками.

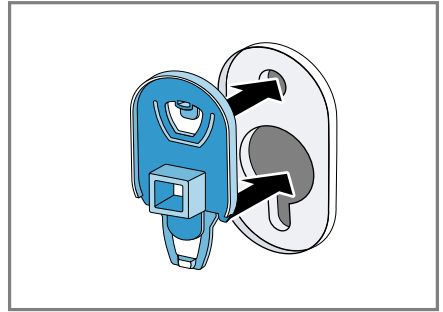

6. Сдвиньте 4 пластиковые наклейки вниз.

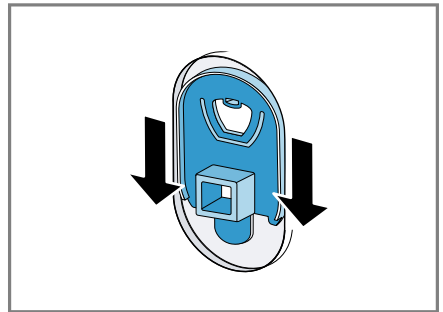

Заметка: Для установки транспортировочных креплений на прибор в целях транспортировки выполните эти действия в обратном порядке.

4.5 Подключение прибора к сети

Шланг подачи воды подсоедините к водопроводному крану

⚠ ПРЕДУПРЕЖДЕНИЕ Опасность поражения электрическим током!

Прибор содержит детали под напряжением. Прикосновение к деталям под напряжением опасно.

- ▶ Не погружайте в воду электрический клапан AquaStop.

1. Подключите шланг подачи воды к водопроводному крану (26,4 мм = 3/4").

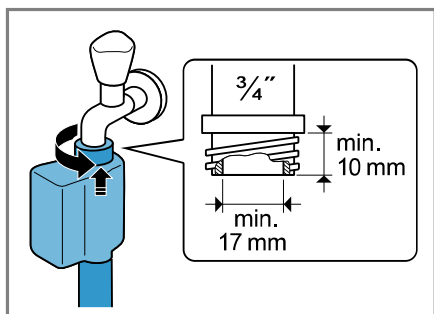

2. Осторожно откройте водопроводный кран и убедитесь в герметичности точек соединения.

Варианты подключения слива воды

Эта информация поможет вам подключить прибор к канализации.

ВНИМАНИЕ!

При откачивании сливной шланг находится под давлением и может отсоединиться от установленного места подключения.

- ▶ Обезопасьте сливной шланг от случайного отсоединения.

Заметка: Учитывайте высоту откачивания.

Максимальная высота откачивания составляет 100 см.

Сифон

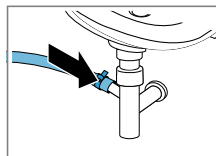

Зафиксируйте соединение хомутом (24-40 мм).

Раковина

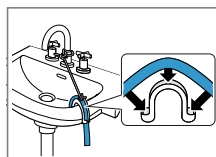

Зафиксируйте и закрепите сливной шланг скобой.

Пластиковая труба с резиновой муфтой или водосток

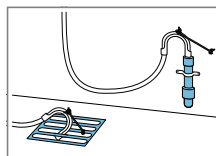

Зафиксируйте и закрепите сливной шланг скобой.

Подключение прибора к электросети

Заметка: Для эксплуатации данного прибора электропроводка в домашних условиях должна соответствовать местным законодательным требованиям и правилам техники безопасности и должна быть оснащена устройством защитного отключения.

1. Вставьте вилку сетевого кабеля прибора в розетку, расположенную вблизи прибора.

Параметры подключения прибора содержатся в разделе технических данных → *Страница 61*.

2. Проверьте прочность подключения вилки сетевого кабеля.

4.6 Выравнивание прибора

Чтобы снизить уровень шума и вибрации и предотвратить перемещение прибора, правильно выровняйте прибор.

1. Отверните контргайки по часовой стрелке при помощи гаечного ключа на 17.

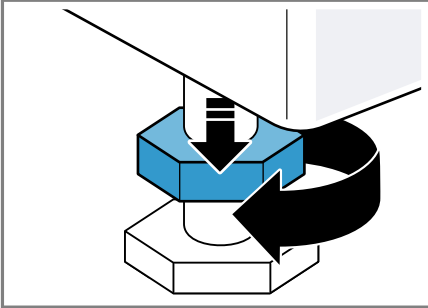

2. Выравнивание прибора осуществляется путем вворачивания и выворачивания регулируемых ножек. Проверьте выравнивание по уровню.

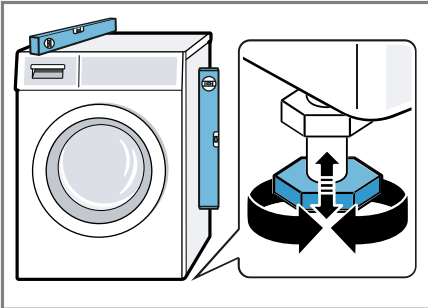

Все ножки прибора должны прочно стоять на полу.

3. Затяните контргайки ключом на 17 таким образом, чтобы они плотно прилегали к корпусу прибора.

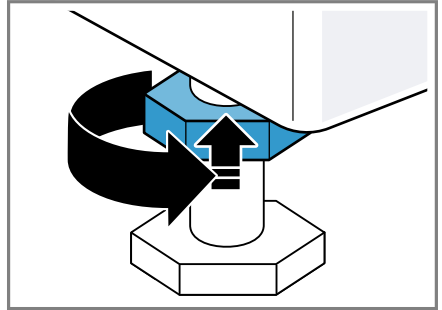

При этом придерживайте ножку и не переставляйте ее по высоте.

5 Знакомство с прибором

5.1 Прибор

Здесь приведен обзор составных частей прибора.

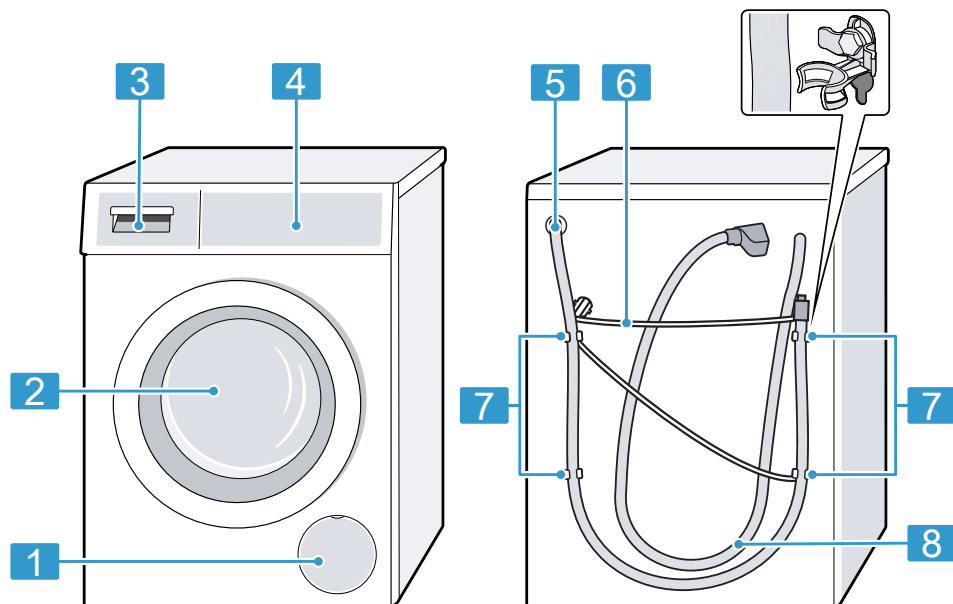

В зависимости от типа прибора отдельные детали на рисунке могут отличаться, например, по цвету и форме.

1 Крышка для техобслуживания откачивающего насоса
→ Страница 40

2 Дверца

3 Кювета для моющих средств
→ Страница 19

4 Панель управления
→ Страница 19

5 Сливной шланг → Страница 16

6 Сетевой кабель → Страница 16

7 Транспортировочные крепления
→ Страница 14

8 Шланг подачи воды
→ Страница 16

5.2 Кювета для моющих средств

Заметка: Соблюдайте указания производителя по использованию и дозированию моющих средств и средств по уходу, а также учитывайте описание программ.

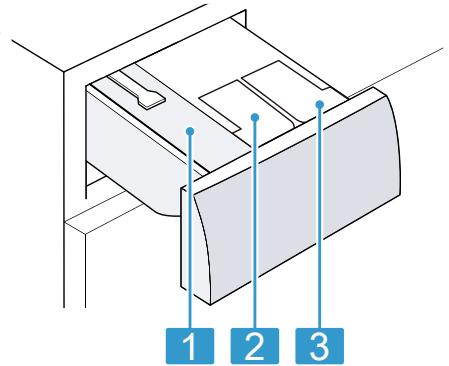

- | | |
|----------|---|
| 1 | Ячейка для дозирования вручную |
| 2 | ⊗ / ∅ : дозатор для кондиционера или жидкого моющего средства |
| 3 | ∅ : дозатор для жидких моющих средств |

5.3 Панель управления

Настроить все функции прибора и получить информацию о его рабочем состоянии можно через панель управления.

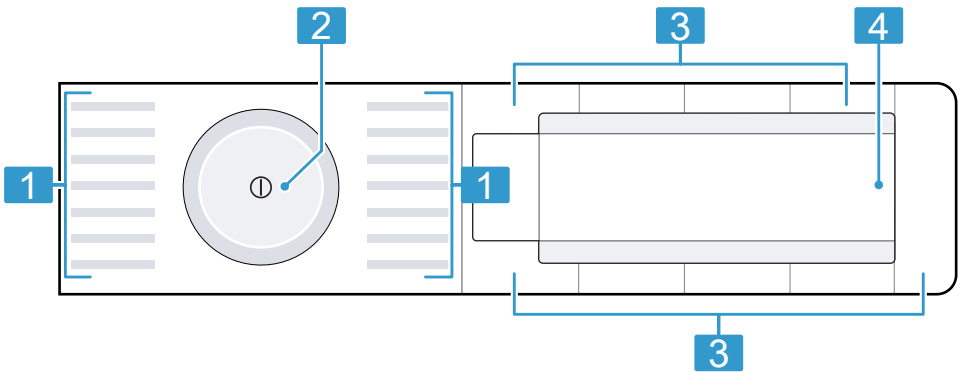

1 Программы → Страница 26

2 Переключатель программ → Страница 31

3 Кнопки → Страница 24

4 Дисплей → Страница 21

6 Перед первым использованием

Подготовьте прибор к использованию.

6.1 Запуск холостого цикла стирки

Перед отправкой с завода прибор прошел функциональную проверку. Чтобы слить воду, оставшуюся после проверки, выполните первую стирку без белья.

1. Нажмите ①.

Процесс включения занимает несколько секунд.

2. Выберите программу **Очистка барабана**.

3. Закройте дверцу.

4. Выдвиньте кювету для моющих средств.

5. Залейте прим. 1 л водопроводной воды в ячейку для дозирования вручную.

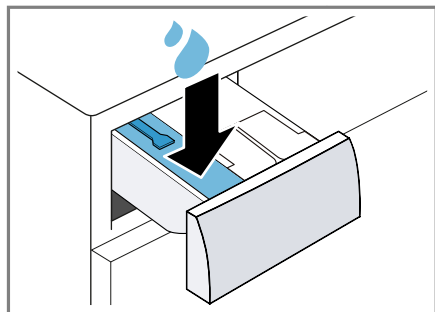

6. Добавьте отбеливающий стиральный порошок в ячейку для дозирования.

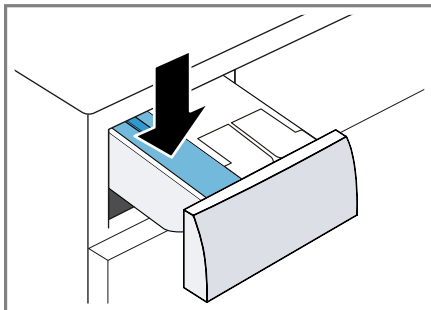

Во избежание пенообразования для слабо загрязненного белья используйте только половину рекомендованного количества моющего средства. Не используйте моющее средство для стирки шерсти или деликатного белья.

7. Задвиньте кювету для моющих средств на место.

8. Для запуска программы нажмите **Start/Reload** ▷⏻.

✓ На дисплее отображается оставшееся время выполнения программы.

✓ По окончании программы на дисплее отображается: **-0-**.

9. Запустите первую стирку или нажмите ①, чтобы выключить прибор.

→ "Стандартное управление",
Страница 31

7 Дисплей



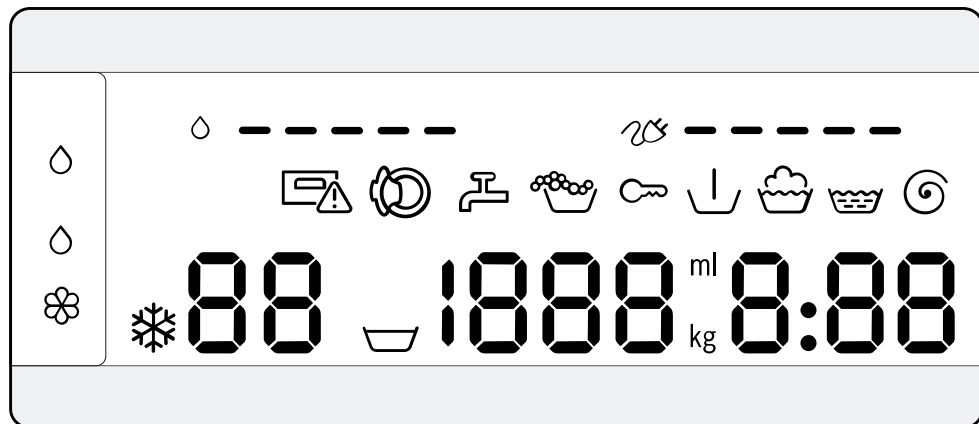







На дисплее отображаются текущие установочные значения, опции для выбора или текстовые указания.





Пример индикации на дисплее

Индикация	Описание
0:40 ¹	Предположительная продолжительность программы или оставшееся время выполнения программы в часах и минутах.
10h ¹	Время окончания программы → "Клавиши", Страница 24
9,0 ¹	Рекомендация по максимальному объему загрузки для установленной программы в кг.
☒ - 1400	Установленная скорость отжима в об/мин. → "Клавиши", Страница 25 0: без окончательного отжима, только слив ☒ : без полоскания, без слива
❄ - 90	Установленная температура в °C. → "Клавиши", Страница 25 ❄ (холодная)
☒	Предварительная стирка Статус программы
☒	Стирка Статус программы

¹ Пример









Индикация	Описание
	Полоскание Статус программы
	Отжим Статус программы
-P-	Пауза Статус программы
-0-	Окончание программы Статус программы
	<ul style="list-style-type: none"> ■ горит: блокировка для безопасности детей активирована. ■ мигает: блокировка для безопасности детей активирована, и прибор работает. → <i>"Деактивация блокировки для безопасности детей", Страница 33</i>
	Расход электроэнергии для установленной программы. <ul style="list-style-type: none"> ■ — : низкий расход электроэнергии ■ ———— : высокий расход электроэнергии
	Расход воды для установленной программы. <ul style="list-style-type: none"> ■ — : низкий расход воды ■ ———— : высокий расход воды
	<ul style="list-style-type: none"> ■ горит: интеллектуальная система дозирования жидких моющих средств активирована. ■ мигает: не достигнут минимальный уровень заполнения соответствующего дозатора. → <i>"Интеллектуальная система дозирования", Страница 33</i>
	 (Жидкое моющее средство)
 	<ul style="list-style-type: none"> ■ горит: интеллектуальная система дозирования жидких моющих средств или кондиционера активирована. ■ мигает: не достигнут минимальный уровень заполнения соответствующего дозатора. → <i>"Интеллектуальная система дозирования", Страница 33</i>
	 (Жидкое моющее средство)  (Кондиционер)
50 ml ¹	Базовое дозируемое количество моющего средства или кондиционера. → <i>"Базовое дозируемое количество", Страница 35</i>
•	Светится: программа была приостановлена в результате срабатывания системы контроля напряжения из-за недопустимого понижения напряжения. Напряжение снова достаточное, программа будет возобновлена. Заметка: Продолжительность программы увеличивается.















¹ Пример

Индикация	Описание
:	мигает: программа была приостановлена в результате срабатывания системы контроля напряжения из-за недопустимого понижения напряжения. Заметка: Программа будет возобновлена, когда напряжение снова будет достаточным.
	Прибор распознал слишком много пены.
	Дверца разблокирована и может быть открыта.
	<ul style="list-style-type: none"> ■ Нет давления воды. ■ Слишком низкое давление воды в водопроводном кране.
	Кювета для моющих средств не задвинута полностью.
E:35 / -10 ¹	Код ошибки, индикация ошибки, сигнал. → "Устранение неисправностей", Страница 44
¹ Пример	

8 Клавиши



Выбор установок программы зависит от выбранной программы.

Кнопка	Выбор	дополнительная информация
Start/Reload  (Старт/Дозагрузка)	<ul style="list-style-type: none"> ■ Запустить ■ Отменить ■ Приостановить 	Запустите, отмените или приостановите программу.
SpeedPerfect 	<ul style="list-style-type: none"> ■ Активация ■ Деактивация 	Активируйте или деактивируйте сокращенную продолжительность программы. Заметка: Расход электроэнергии повышается. Это не влияет на результат стирки.
Intensive Plus  (Интенсивная)	<ul style="list-style-type: none"> ■ активировать ■ деактивировать 	Включить или отключить более длительную стирку. Продолжительность программы увеличивается на срок до 30 минут. Подходит для стирки сильно загрязнённого белья.
 i-DOS	<ul style="list-style-type: none"> ■ активировать ■ деактивировать ■ Базовое дозируемое количество 	Кратковременное нажатие кнопки активирует или деактивирует интеллектуальную систему дозирования жидких моющих средств  . Удерживая кнопку нажатой в течение примерно 3 секунд, можно отрегулировать базовое дозируемое количество. → "Интеллектуальная система дозирования", Страница 33
 i-DOS	<ul style="list-style-type: none"> ■ активировать ■ деактивировать ■ Содержимое дозатора ■ Базовое дозируемое количество 	Кратковременное нажатие кнопки активирует или деактивирует интеллектуальную систему дозирования кондиционера  или жидких моющих средств  . Удерживая клавишу нажатой в течение 3 секунд, можно задать содержимое дозаторов или базовое дозируемое количество. → "Интеллектуальная система дозирования", Страница 33
- Ready In +  (Завершение через)	до 24 часов	Установите время окончания программы. Продолжительность программы определена в виде заданного количества часов. После запуска программы отображается продолжительность программы.

Кнопка	Выбор	дополнительная информация
Temperature    (Темп.)	 - 90	Установите температуру. Установленная температура в °С.
Reduce Spin  (Скорость отжима)	 - 1400	Изменить скорость отжима или активировать  (без отжима). Установленная скорость отжима в об/мин. В результате установки  по завершении стирки вода не сливается и отжим отключается. По завершении полоскания белье остается лежать в воде.
 (Сетевой выключатель)	<ul style="list-style-type: none"> ■ Включить ■ Выключить 	Включить или выключить прибор.
Child Lock  3 sec. (Блокировка 3 сек.)	<ul style="list-style-type: none"> ■ Активировать ■ Деактивировать 	→ "Блокировка для безопасности детей", Страница 33
Reduce Spin  (Скорость отжима)	Выбор нескольких установок	→ "Базовые установки", Страница 37
Prewash  (Предв. стирка)	<ul style="list-style-type: none"> ■ активировать ■ деактивировать 	Активировать или деактивировать предварительную стирку, например, для стирки сильно загрязненного белья. Заметка: Если интеллектуальная система дозирования активирована, моющее средство автоматически дозируется для предварительной и основной стирки. Если интеллектуальная система дозирования деактивирована, внесите моющее средство для предварительной стирки непосредственно в барабан, а для основной стирки – в отсек ручного дозирования. → "Кювета для моющих средств", Страница 19
Extra Rinse  (Доп. полоскан.)	<ul style="list-style-type: none"> ■ активировать ■ деактивировать 	Активировать или деактивировать дополнительный цикл полоскания. Рекомендовано при чувствительной коже или в регионах с очень мягкой водой.
Easy Iron  (Лёгкая глажка)	<ul style="list-style-type: none"> ■ активировать ■ деактивировать 	Активировать или деактивировать стирку с разглаживанием. Чтобы уменьшить сминание белья, цикл и скорость отжима регулируются. Заметка: После стирки белье имеет высокую остаточную влажность. Развешивайте белье сразу после стирки, чтобы не допустить сминания.

9 Программы

Заметка: На этикетках по уходу за бельём приведена дополнительная информация по выбору программы.

Программа	Описание	макс. загрузка кг
Хлопок	<p>Стирка прочных текстильных изделий из хлопка, льна и смешанных волокон.</p> <p>Подходит в качестве короткой программы для белья средней степени загрязнения, если активировано SpeedPerfect .</p> <p>Программные установки:</p> <ul style="list-style-type: none"> ■ макс. 90 °C ■ макс. 1400 об/мин 	9,0 5,0 ¹
 Хлопок Эко	<p>Стирка прочных текстильных изделий из хлопка, льна и смешанных волокон.</p> <p>Энергосберегающая программа.</p> <p>Заметка: Для экономии энергии фактическая температура стирки может отличаться от установленной. Результат стирки соответствует требованиям законодательства.</p> <p>Программные установки:</p> <ul style="list-style-type: none"> ■ макс. 90 °C ■ макс. 1400 об/мин 	9,0
Синтетика	<p>Стирка текстильных изделий из синтетических и смешанных волокон.</p> <p>Программная установка:</p> <ul style="list-style-type: none"> ■ макс. 60 °C ■ макс. 1200 об/мин 	4,0
Тонкое бельё/ Шёлк	<p>Стирка деликатных текстильных изделий, предназначенных для стирки, из шелка, вискозы и синтетики.</p> <p>Используйте средство для стирки тонкого белья или шелка.</p> <p>Заметка: Стирайте особенно деликатные текстильные изделия или изделия с крючками, пуговицами или скобами в сетке для белья.</p> <p>Программные установки:</p> <ul style="list-style-type: none"> ■ макс. 40 °C ■ макс. 800 об/мин 	2,0

¹ SpeedPerfect  активировано

² Стирка невозможна

Программа	Описание	макс. загрузка кг
 Шерсть	<p>Стирка текстильных изделий из шерсти или с шерстью в составе, пригодных для ручной или машинной стирки. Чтобы избежать усадки белья, барабан очень бережно перемещает текстильные изделия, выдерживая длинные паузы.</p> <p>Используйте средство для стирки шерсти.</p> <p>Программные установки:</p> <ul style="list-style-type: none"> ■ макс. 40 °C ■ макс. 800 об/мин 	2,0
Смеш./Быстр.59 ¹	<p>Стирка текстильных изделий из хлопка, льна, синтетических и смешанных волокон.</p> <p>Подходит для белья легкой обычной степени загрязненности.</p> <p>Оптимальный результат стирки менее чем за час.</p> <p>Программные установки:</p> <ul style="list-style-type: none"> ■ макс. 40 °C ■ макс. 1400 об/мин 	5,0
Полоскание	<p>Полоскание с последующим отжимом и сливом воды.</p> <p>Программные установки: макс. 1400 об/мин</p>	–
Отжим/Слив	<p>Отжим и слив воды.</p> <p>Если требуется только слив воды, активируйте 0. Белье не будет отжиматься.</p> <p>Программные установки: макс. 1400 об/мин</p>	–
Чувствительная	<p>Стирка прочных текстильных изделий из хлопка, льна и смешанных волокон.</p> <p>Подходит для одежды аллергиков и изделий с повышенными требованиями к гигиене.</p> <p>Заметка: Достигнутая заданная температура остается постоянной в течение всего процесса стирки.</p> <p>Программные установки:</p> <ul style="list-style-type: none"> ■ макс. 60 °C ■ макс. 1400 об/мин 	6,5
Рубашки/Блузы	<p>Стирка не требующих глажения рубашек/блузок из хлопка, льна, синтетических и смешанных волокон.</p> <p>Рекомендация: Для предотвращения сминания белья активируйте Easy Iron . Белье после короткого отжима будет слегка мокрым. Повесьте мокрые рубашки и блузки таким образом, чтобы они расправились.</p>	2,0

¹ SpeedPerfect  активировано

² Стирка невозможна

Программа	Описание	макс. загрузка кг
Авто деликатная	<p>Заметка: Для стирки тонкого белья или рубашек/блузок из шёлка или чувствительных материалов выберите программу Тонкое бельё/Шёлк.</p> <p>Программные установки:</p> <ul style="list-style-type: none"> ■ макс. 60 °C ■ макс. 800 об/мин 	3,5
Одеяла Пух.	<p>Стирка подушек с наполнителем из синтетического волокна, стеганых одеял или пуховых изделий. Бережная стирка белья. Степень загрязнения и тип ткани определяются автоматически. Процесс стирки регулируется.</p> <p>Заметка: В этой программе нельзя установить температуру и скорость отжима, она устанавливается автоматически.</p> <p>Температура составляет макс. 30 °C.</p> <p>Скорость отжима составляет макс. 1000 об/мин.</p>	2,5
Очистка барабана	<p>Очистка и уход за барабаном.</p> <p>Используйте программу в следующих случаях:</p> <ul style="list-style-type: none"> ■ перед запуском первой программы стирки ■ при частой стирке при низкой температуре (40 °C и ниже) ■ после длительного перерыва в эксплуатации <p>Используйте отбеливающий стиральный порошок. Добавьте отбеливающий стиральный порошок в ячейку для дозирования вручную.</p> <p>→ "Кювета для моющих средств", Страница 19</p>	— ²

¹ SpeedPerfect  активировано

² Стирка невозможна

Программа	Описание	макс. загруз- ка кг
Супер 30'/15'	<p>Для предотвращения пенообразования добавьте вдвое меньше моющего средства. Не используйте кондиционер. Не используйте средство для стирки шерсти или деликатного белья, а также жидкое моющее средство.</p> <p>Стирка текстильных изделий из хлопка, синтетических и смешанных волокон. Короткая программа для небольших партий легко загрязненного белья. Продолжительность программы составляет прим. 30 минут. Для сокращения продолжительности программы на 15 минут активируйте SpeedPerfect . Максимальный объем загрузки уменьшается до 2,0 кг. Программные установки:</p> <ul style="list-style-type: none"> ■ макс. 40 °C ■ макс. 1200 об/мин 	4,0 2,0 ¹

¹ SpeedPerfect  активировано

² Стирка невозможна

10 Аксессуары

Используйте оригинальные аксессуары. Они адаптированы к данному прибору.

	Применение	Номер для заказа
Удлинитель шланга подачи воды	Удлинитель шланга подвода воды / шланга Aquastop (2,50 м).	WMZ2381
Накладки для крепления	Повышение устойчивости прибора.	WMZ2200
Средство для очистки стиральной машины	Чистящее средство для ухода за внутренними компонентами прибора.	00311929

11 Стирка

11.1 Подготовка белья

ВНИМАНИЕ!

Предметы, оставленные в белье, могут повредить бельё и барабан.

- ▶ Удалите все предметы из карманов одежды.

Заметка

Для защиты прибора и белья подготовьте белье.

- Вычистите землю и песок
- Рассортируйте белье по цвету и типу ткани, учитывая информацию на этикетках по уходу за изделиями
- Застегните застёжки на молниях, липучках, а также крючки и пуговицы
- Свяжите тканевые ремни, ленты и шнуры
- Снимите ролики и металлические полоски со штор
- стирайте небольшие изделия или вещи из деликатных тканей в мешке-сетке для стирки
- Старайтесь стирать большие и маленькие изделия вместе
- Белье со свежими пятнами стирайте сразу

- Предварительно обработайте белье с застарелыми пятнами и постирайте несколько раз
- Кладите белье в барабан в расправленном виде

12 Моющие средства и средства по уходу

Информация производителя об использовании и дозированию приведена на упаковке.

Примечания

- используйте только жидкие моющие средства, которые могут стекать в машину самостоятельно
- Не смешивайте различные жидкие моющие средства
- Не смешивайте моющее средство и кондиционер
- Не используйте средств с истекшим сроком годности, а также сильно загустевшие продукты.
- не используйте средства, в состав которых входят растворители, едкие или газообразующие средства
- Экономно применяйте красители, соли разъедают поверхности из нержавеющей стали

- Ни в коем случае не используйте в приборе средства для обесцвечивания
- Не добавляйте уксус в дозатор
→ *Страница 34* для интеллектуальной системы дозирования

13 Стандартное управление

13.1 Включение прибора

Требование: Прибор установлен и подключен надлежащим образом.

→ *"Установка и подключение", Страница 13*

- ▶ Нажмите .

Процесс включения занимает несколько секунд.

- ✓ При выполнении функционального теста раздаются звуковые сигналы.

Заметка: Подсветка барабана гаснет автоматически.

13.2 Установка программы

1. Поверните переключатель программ на необходимую программу.
→ *"Программы", Страница 26*
2. При необходимости отрегулируйте установки программ.
→ *"Корректировка установок для программы", Страница 31*

13.3 Корректировка установок для программы

Требование: Программа установлена.
→ *"Установка программы", Страница 31*

- ▶ Настройте программные установки.
→ *"Клавиши", Страница 24*

Примечания

- Выбранные установки не сохраняются постоянно для программы.

- Установка сохраняется при активации или деактивации интеллектуальной системы дозирования.

13.4 Загрузка белья

Заметка: Для предотвращения сминания учитывайте максимальную загрузку для программы.

→ *"Программы", Страница 26*

Требования

- Белье подготовлено и отсортировано.
→ *"Стирка", Страница 30*
- Барабан пуст.

1. Откройте дверцу.
2. Загрузите белье в барабан.
3. Закройте дверцу.

Убедитесь, что белье не зажато дверцей.

13.5 Загрузка моющих средств и средств по уходу

При использовании программ стирки, в которых интеллектуальное дозирование невозможно или выполняется по желанию, моющее средство можно добавить вручную.

Рекомендация: В дополнение к интеллектуальному дозированию можно добавить другое средство для ухода за бельём в ячейку для дозирования вручную, например, пятновыводитель, средство для подкрахмаливания или отбеливатель, подходящие для машинной стирки. Не добавляйте дополнительное моющее средство в ячейку для дозирования вручную для предотвращения передозировки или увеличенного пенообразования.

Заметка: Соблюдайте указания по использованию моющих средств и средств по уходу → *Страница 30*.

ru Стандартное управление

1. Выдвиньте кювету для моющих средств.
2. Добавьте моющее средство.
→ *"Кювета для моющих средств", Страница 19*
3. При необходимости добавьте средство по уходу.
4. Задвиньте кювету для моющих средств на место.

13.6 Запуск программы

Требование: Программа установлена.

→ *"Установка программы", Страница 31*

- ▶ Нажмите **Start/Reload** ▷∞.
- ✓ Барабан вращается, и выполняется контроль загрузки, что может занять до 2 минут. После этого начинается поступление воды.
- ✓ На дисплее отображается время выполнения и время окончания программы.
- ✓ По окончании программы на дисплее отображается: **-0-**.

13.7 Замачивание белья

Заметка: Дополнительное моющее средство не требуется. Для стирки будет использован раствор моющего средства.

1. Запустите программу.
2. Чтобы приостановить программу, примерно через 10 минут нажмите **Start/Reload** ▷∞.
3. Чтобы продолжить программу, по истечении периода замачивания нажмите **Start/Reload** ▷∞.

13.8 Дозагрузка белья

После запуска программы вы можете доложить или вынуть белье в зависимости от статуса программы.

1. Нажмите **Start/Reload** ▷∞.
Прибор прекращает работу.

Заметка: При дозагрузке вещей соблюдайте указания на дисплее.

→ *"Дисплей", Страница 23*

2. Откройте дверцу.
3. Загрузите или выньте белье.
4. Закройте дверцу.
5. Нажмите **Start/Reload** ▷∞.

13.9 Отмена программы

1. Нажмите **Start/Reload** ▷∞.
2. Откройте дверцу.

При высоком уровне воды и высокой температуре дверца остается закрытой согласно требованиям безопасности.

– При высокой температуре запустите программу **Полоскание**.

– При высоком уровне воды запустите программу **Отжим** или установите подходящую программу для слива.

→ *"Программы", Страница 26*

3. Выньте белье.
→ *"Извлечение белья", Страница 33*

13.10 Продолжение программы, когда статус программы "Без полоскания"

Требования

- Программа с установкой «Без отжима» активирована.
→ *"Клавиши", Страница 25*
 - Последний цикл полоскания для установленной программы завершен, и белье остается в воде.
1. Установите программу **Отжим** или программу «Слив».
→ *"Программы", Страница 26*
 2. Нажмите **Start/Reload** ▷∞.

13.11 Извлечение белья

1. Откройте дверцу.
2. Выньте белье из барабана.

13.12 Выключение прибора

1. Нажмите ①.
2. Вытрите резиновую манжету насухо и удалите посторонние предметы.

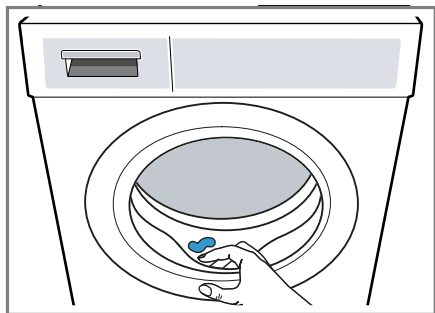

3. Оставьте дверцу прибора и кювету для моющих средств открытыми, чтобы остаточная жидкость могла высохнуть.

14 Блокировка для безопасности детей

Защитите свой прибор от непреднамеренного использования.

14.1 Активация блокировки для безопасности детей

- ▶ В течение 3 секунд удерживайте нажатыми обе кнопки **Child Lock**  **3 sec.**.
- ✓ На дисплее отображается .
- ✓ Элементы управления заблокированы.
- ✓ Блокировка для безопасности детей остается активированной даже после выключения прибора и при отключении электроэнергии.

14.2 Деактивация блокировки для безопасности детей

Требование: Для деактивации блокировки для безопасности детей требуется включить прибор.

- ▶ В течение 3 секунд удерживайте нажатыми обе кнопки **Child Lock**  **3 sec.**.

Для того, чтобы не прервать запущенную программу, переключатель программ должен стоять на исходной программе.

- ✓ На дисплее гаснет .

15 Интеллектуальная система дозирования

В зависимости от программы и установок оптимальное количество жидкого моющего средства и кондиционера дозируется автоматически.

15.1 Запуск программы с интеллектуальной системой дозирования

Если вы не хотите вручную заливать жидкое моющее средство и кондиционер для белья, воспользуйтесь интеллектуальной системой дозирования. Эта функция доступна в зависимости от установленной программы и активируется автоматически.

Заметка

При использовании интеллектуальной системы дозирования не добавляйте дополнительно моющее средство или кондиционер для белья в ячейку для дози-

рования вручную.

→ *"Загрузка моющих средств и средств по уходу", Страница 31*

Если вы хотите использовать дозирование вручную для установленной программы, обратите внимание на следующую информацию:

- Перед запуском программы отключите интеллектуальную систему дозирования. Установки сохраняются в памяти и после выключения прибора.
→ *"Клавиши", Страница 24*
→ *"Клавиши", Страница 24*
- Не добавляйте дополнительно моющее средство или кондиционер для белья в ячейку для дозирования вручную.
→ *"Загрузка моющих средств и средств по уходу", Страница 31*
- Активируйте интеллектуальную систему дозирования по завершении программы.
→ *"Клавиши", Страница 24*
→ *"Клавиши", Страница 24*

Требования

- Белье подготовлено.
→ *"Подготовка белья", Страница 30*
 - Белье отсортировано.
 - Белье уложено в барабан.
→ *"Загрузка белья", Страница 31*
 - Программа установлена.
→ *"Установка программы", Страница 31*
 - Интеллектуальная система дозирования активирована.
→ *"Клавиши", Страница 24*
→ *"Дисплей", Страница 22*
1. Заполните дозаторы.
→ *"Заполнение дозаторов", Страница 34*
- Чтобы заменить содержимое дозатора на другое средство, очистите кювету для моющих средств.
→ *"Очистка кюветы для моющих средств", Страница 38*

2. При необходимости отрегулируйте настройку содержимого дозатора
→ *Страница 35.*
3. При необходимости отрегулируйте настройку базового дозируемого количества → *Страница 35.*
4. При необходимости отрегулируйте установки программ.
→ *"Корректировка установок для программы", Страница 31*
5. Запустите программу.
→ *"Запуск программы", Страница 32*
6. Извлеките белье.
→ *"Извлечение белья", Страница 33*

15.2 Заполнение дозаторов

Если вы хотите использовать интеллектуальную систему дозирования или, если на приборе во время работы отображается указание, заполните дозаторы.

Заметка: Наполняйте дозатор только подходящими моющими средствами и средствами по уходу → *Страница 30.*

Если вы хотите добавить в дозатор жидкое моющее средство или кондиционер для белья, используйте те же средства. Если вы хотите заменить жидкое моющее средство или кондиционер для белья в дозаторе на другое средство, предварительно очистите кювету для моющих средств.

→ *"Очистка кюветы для моющих средств", Страница 38*

Если вы хотите использовать оба дозатора для жидких моющих средств, установите внутрь дозатора → *Страница 35.*

Требование: На дисплее отображается указание заполнить дозатор.
→ *"Дисплей", Страница 22*

1. Выдвиньте кювету для моющих средств.

2. Откройте крышку для заполнения.



3. Заполните жидким моющим средством \odot и кондиционером \otimes соответствующие дозаторы.

→ "Кювета для моющих средств",
Страница 19

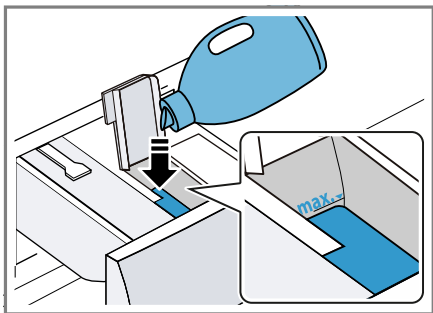

Не превышайте отметку максимального уровня наполнения.

4. Закройте крышку для заполнения.

Заметка: Чтобы жидкое моющее средство или кондиционер для белья не высыхали, закройте крышку для заполнения сразу после наполнения.

5. При необходимости добавьте ручную моющее средство в ячейку для дозирования.

→ "Загрузка моющих средств и средств по уходу", Страница 31

6. Задвиньте кювету для моющих средств на место.

7. Отрегулируйте базовое дозируемое количество → Страница 35.

15.3 Содержимое дозатора

Примечания

- В случае изменения содержимого дозатора значение базового дозируемого количества для этого дозатора будет сброшено.
- При использовании обоих дозаторов для жидкого моющего средства потребуется выбрать дозатор, который будет использоваться при стирке.

Изменение содержимого дозатора

1. В течение 3 секунд удерживайте $\lfloor \rfloor$ i-DOS нажатой.
2. Для установки \odot нажмите $\lfloor \rfloor$ i-DOS.
 - ✓ На дисплее отображается \odot .
3. Для установки \otimes повторно нажмите $\lfloor \rfloor$ i-DOS.
4. Немного подождите, пока завершится настройка.

15.4 Базовое дозируемое количество

Базовое дозируемое количество зависит от инструкции производителя моющего средства, жесткости воды и степени загрязнения белья.

Базовое дозируемое количество всегда должно быть равно объему средства, предназначенного для стандартной загрузки в 4,5 кг.

Регулировка базового дозируемого количества

1. В течение 3 секунд удерживайте нажатой $\lfloor \rfloor$ i-DOS.
 - ✓ На дисплее отображается базовое дозируемое количество для \odot .
2. Для изменения установки нажмите - / +.
3. Немного подождите, пока завершится настройка.

ru Интеллектуальная система дозирования

Заметка: Для изменения базового дозируемого количества ☒ повторите операции ☑ i-DOS.

16 Базовые установки

Вы можете задать базовые установки прибора в соответствии с вашими потребностями.

16.1 Обзор базовых установок

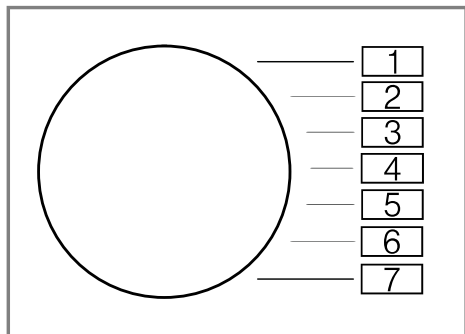

Базовая установка	Положение программы	Значение	Описание
Сигнал окончания	2	0 (выкл) 1 (тихий) 2 (средняя) 3 (громкий) 4 (очень громкий)	Установка громкости сигнала по окончании программы.
Сигнал кнопок	3	0 (выкл) 1 (тихий) 2 (средняя) 3 (громкий) 4 (очень громкий)	Установка громкости сигнала при нажатии кнопок.
Напоминание об очистке барабана	4	On (вкл) OFF (выкл)	Активировать или деактивировать напоминание об очистке барабана.

16.2 Изменение базовых установок

1. Поверните переключатель программ в положение 1.

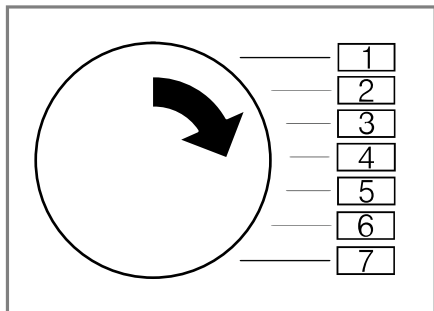

2. Нажмите на **Reduce Spin**  и одновременно поверните переключатель программ в нужное положение 2.
- ✓ На дисплее отображается текущее значение.
3. Поверните переключатель программ в нужное положение.
→ "Обзор базовых установок",
Страница 37
4. Для изменения значения нажмите - / +.
5. Чтобы сохранить изменения, выключите прибор.

17 Очистка и уход

Для долговременной исправной работы прибора требуется его тщательная очистка и уход.

17.1 Очистка барабана

ОСТОРОЖНО

Опасность травмирования!

Стирка только при низких температурах и недостаточная циркуляция воздуха в приборе могут повредить барабан и стать причиной травм.

- ▶ Регулярно запускайте программу для очистки барабана или стирайте при температуре не ниже 60 °С.
- ▶ После каждого использования оставляйте прибор просохнуть с открытой дверцей и выдвинутой кюветой для моющих средств.
- ▶ Запустите программу **Очистка барабана** без белья с моющим средством по уходу за внутренними компонентами прибора
→ "Аксессуары", Страница 30 или с отбеливающим порошком.

17.2 Очистка кюветы для моющих средств

Если вы хотите заменить жидкое моющее средство или кондиционер для белья в дозаторе на другое средство или если кювета для моющих средств загрязнена, очистите кювету для моющих средств.

ВНИМАНИЕ!

Насос-дозатор содержит электрические компоненты. Контакт с жидкостями может вывести электрические элементы из строя.

- ▶ Не мойте насос-дозатор в посудомоечной машине и не погружайте в воду.

- ▶ Защищайте электрические соединения на задней стенке от влаги, моющих средств и остатков кондиционера.

1. Выключите прибор.
→ "Выключение прибора",
Страница 33
2. Выдвиньте кювету для моющих средств.
3. Прижмите вставку и полностью извлеките кювету для моющих средств.

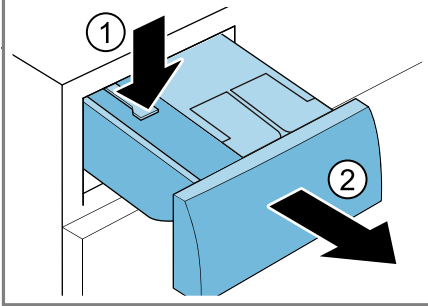

4. Извлеките насос-дозатор.

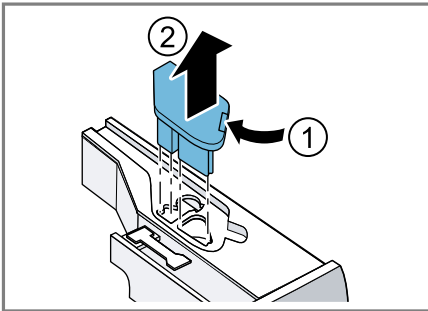

5. Расфиксируйте крышку кюветы для моющих средств и снимите ее.

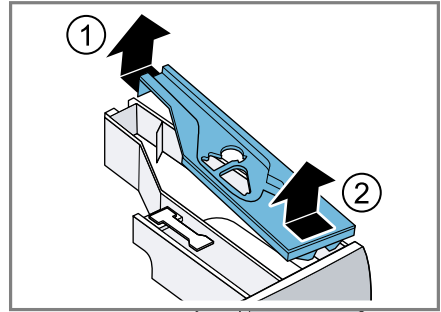

6. Ополосните кювету для моющих средств.

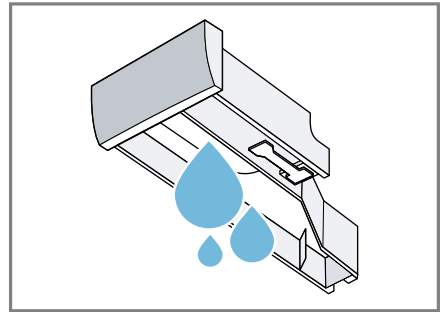

7. Очищайте насос-дозатор только влажной тканью.

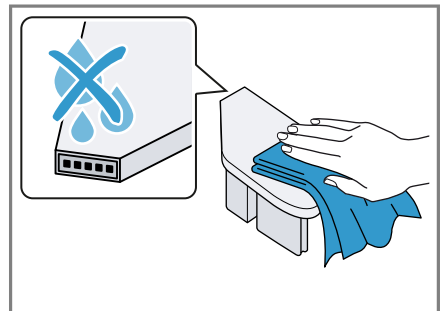

ru Очистка и уход

8. Очищайте кювету для моющих средств и крышку мягкой влажной тканью или ручным душем.

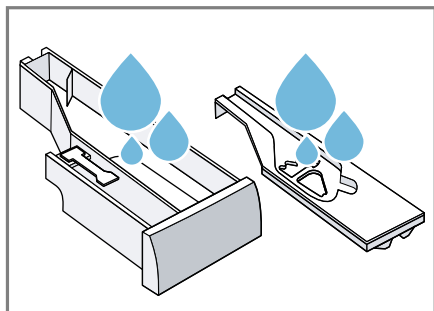

9. Просушите и установите на место кювету для моющих средств, крышку и насос-дозатор.

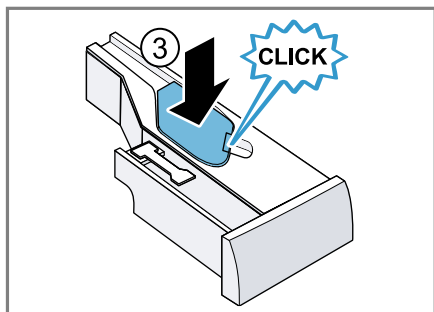
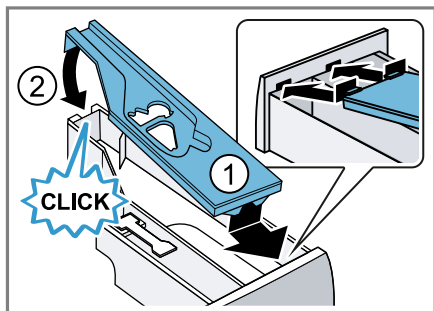

10. Очистите корпус кюветы для моющих средств в приборе.

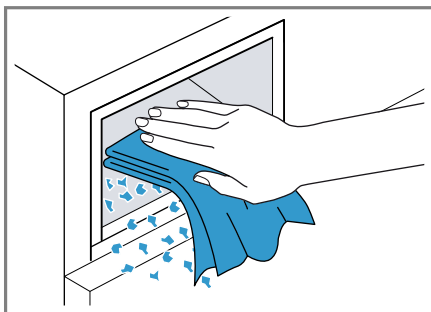

11. Задвиньте кювету для моющих средств на место.

17.3 Очистка откачивающего насоса

Регулярно (минимум раз в год), а также в случае возникновения неисправностей, например, засорения или дребезга очищайте откачивающий насос.

Осушение откачивающего насоса

1. Закройте водопроводный кран.
2. Выключите прибор.
→ "Выключение прибора",
Страница 33
3. Отсоедините вилку сетевого кабеля прибора от электросети.
4. Откройте и снимите крышку с отверстия для технического обслуживания.

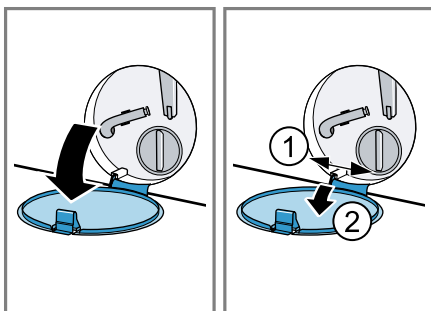

5. Подставьте ёмкость соответствующего объема под отверстие.

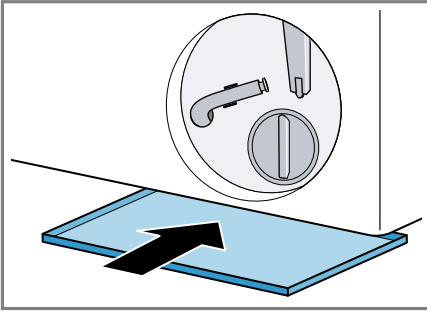

6. Выньте сливной шланг из держателя.

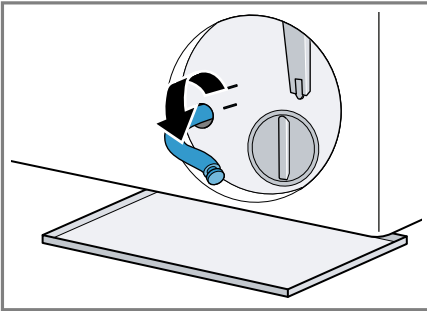

7. **⚠ ОСТОРОЖНО - Опасность ошпаривания!** Во время стирки при высокой температуре раствор моющего средства сильно нагревается.
- ▶ Не прикасайтесь к горячему раствору моющего средства.

Для слива раствора моющего средства в ёмкость выньте пробку.

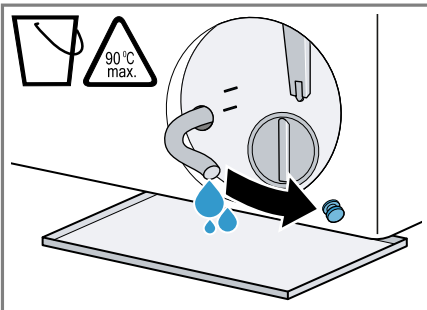

8. Плотно установите закрывающую пробку на место.

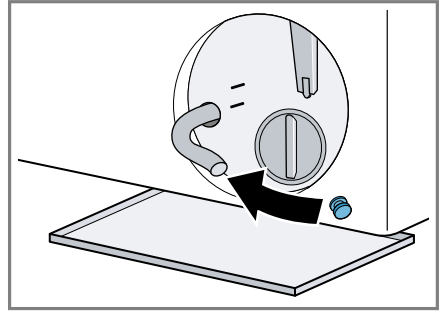

9. Вставьте сливной шланг в держатель.

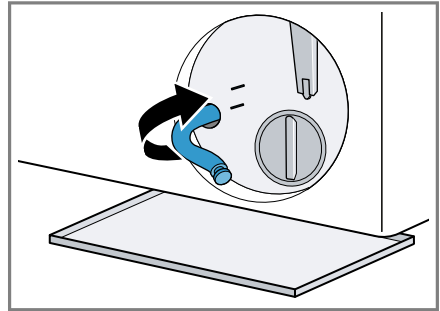

Очистка откачивающего насоса

Требование: Откачивающий насос пуст.
→ Страница 40

1. Поскольку в откачивающем насосе может оставаться вода, откручивайте крышку насоса с осторожностью.
 - Значительное загрязнение может привести к залипанию фильтрующего элемента в корпусе насоса. Удалите загрязнения и извлеките фильтрующий элемент.

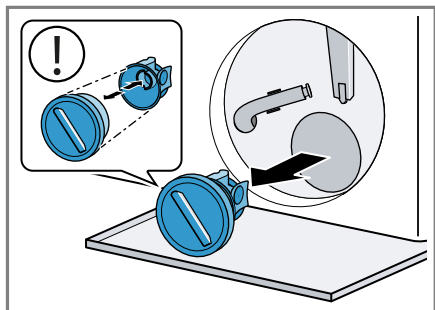

2. Очистите внутреннюю поверхность, резьбу крышки насоса и корпус насоса.

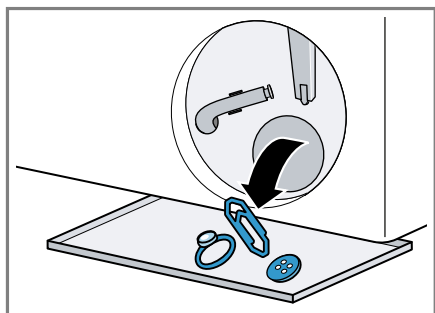

Крышка насоса состоит из двух деталей, которые можно разобрать при очистке.

3. Убедитесь, что лопастное колесо, находящееся внутри откачивающего насоса, проворачивается.

4. Установите на место крышку насоса.
 - Убедитесь, что компоненты крышки насоса установлены правильно.

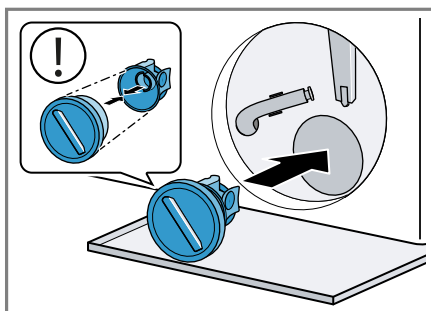

5. Закрутите крышку насоса до упора.

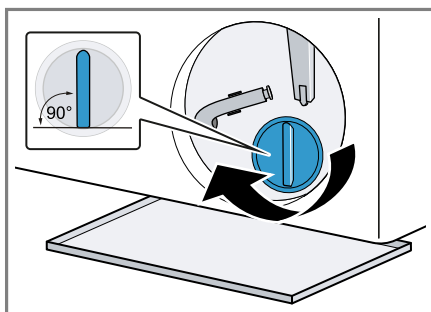

Ручка крышки насоса должна находиться в вертикальном положении.

6. Установите и закройте крышку отверстия для технического обслуживания.

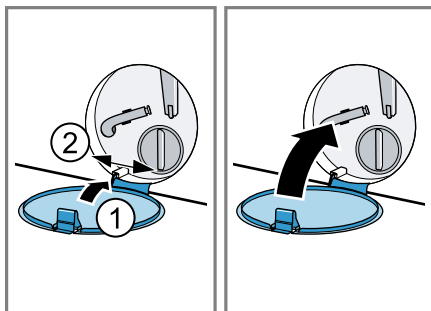

Перед следующей стиркой

Чтобы предотвратить попадание неиспользованного моющего средства в слив во время следующей стирки, запустите подходящую программу для слива после опорожнения откачивающего насоса.

1. Откройте водопроводный кран.
2. Вставьте вилку сетевого шнура в розетку.
3. Включите прибор.
4. Залейте один литр воды в ячейку для дозирования вручную.
5. Выберите подходящую программу для слива.

→ *"Программы", Страница 26*

18 Устранение неисправностей



Вы можете самостоятельно устранить незначительные неисправности вашего прибора. Воспользуйтесь информацией из главы «Устранение неисправностей» перед обращением в сервисную службу. Это позволит избежать дополнительных расходов.

ПРЕДУПРЕЖДЕНИЕ



Опасность поражения электрическим током!



При неквалифицированном ремонте прибор может стать источником опасности.





- ▶ Ремонтировать прибор разрешается только квалифицированным специалистам.
- ▶ Для ремонта прибора можно использовать только оригинальные запчасти.
- ▶ Во избежание опасностей замена поврежденного сетевого кабеля данного прибора может быть выполнена только производителем или авторизованной им сервисной службой либо лицом, имеющим аналогичную квалификацию.





Неисправность	Причина и устранение неисправностей
Дисплей гаснет и мигает Start/Reload  .	Режим энергосбережения активен. ▶ Нажмите Start/Reload  (Старт/Дозагрузка). ✓ Дисплей снова загорается.
"E:30 / -80"	Канализационная труба или сливной шланг засорены. ▶ Прочистите канализационную трубу или сливной шланг.
	Канализационная труба или сливной шланг перегнулись или засорены. ▶ Убедитесь, что сливной шланг и канализационная труба не перегнулись и не засорены.
	Сливной шланг подсоединен слишком высоко. ▶ Подсоедините сливной шланг на высоту не более 1 м.
	Произведено недопустимое удлинение сливного шланга. ▶ Удалите недопустимое удлинение сливного шланга. → "Подключение прибора к сети", Страница 16
	Засорён откачивающий насос. ▶ → "Очистка откачивающего насоса", Страница 40
	Крышка насоса установлена неправильно. ▶ Установите крышку откачивающего насоса правильно.
	Крышка не полностью прикручена. ▶ Убедитесь, что крышка насоса полностью прикручена к прибору. Ручка крышки насоса должна находиться в вертикальном положении.
	Слишком высокая дозировка мощного средства.



Неисправность	Причина и устранение неисправностей
"E:30 / -80"	<ul style="list-style-type: none"> ▶ Срочные меры: разведите одну столовую ложку кондиционера в 0,5 л воды и залейте в левую ячейку (решение не подходит для функциональной одежды для активного отдыха и спорта и пуховых изделий!). ▶ Если активирована система интеллектуального дозирования, уменьшите базовое дозируемое количество → <i>Страница 35.</i> ▶ При дозировании вручную уменьшите дозируемое количество моющего средства для следующей стирки с аналогичным объёмом загрузки.
"E:36 / -25 / -26"	<p>Засорён откачивающий насос.</p> <ul style="list-style-type: none"> ▶ → <i>"Очистка откачивающего насоса", Страница 40.</i>
"E:10 / -00 / -10 / -20"	<p>Насос интеллектуальной системы дозирования заблокирован.</p> <ol style="list-style-type: none"> 1. Выключите прибор. 2. Очистите насос-дозатор. → <i>"Очистка кюветы для моющих средств", Страница 38</i> 3. Включите прибор. 4. Если данная индикация появляется снова после очистки насоса-дозатора, обратитесь в сервисную службу. → <i>"Сервисная служба", Страница 58</i> <p>Заметка: Пока неисправность не будет устранена, можно деактивировать интеллектуальную систему дозирования и осуществлять дозирование вручную. → <i>"Клавиши", Страница 24</i></p>
"E:60 / -2B"	<p>Система контроля дисбаланса прервала отжим вследствие неравномерного распределения белья в машине.</p> <ul style="list-style-type: none"> ▶ Заново распределите бельё в барабане. <p>Заметка: По возможности загрузите в барабан одновременно крупные и мелкие предметы белья. Бельё различного размера лучше распределяется в барабане во время отжима.</p>
"E:30 / -10" и/или 	<p>Низкое давление воды. Устранение неисправности невозможно.</p> <hr/> <p>Сетчатый фильтр в шланге подачи воды засорен.</p> <ul style="list-style-type: none"> ▶ Очистите сетчатый фильтр в линии подачи воды. <hr/> <p>Водопроводный кран закрыт.</p> <ul style="list-style-type: none"> ▶ Откройте водопроводный кран. <hr/> <p>Шланг подачи воды согнут или пережат.</p> <ul style="list-style-type: none"> ▶ Убедитесь, что шланг подачи воды не согнут и не пережат.

Неисправность	Причина и устранение неисправностей
"E:30 / -10" и/или 	<p>Система измерения уровня воды неисправна.</p> <p>Заметка: При появлении сообщения об ошибке прибор запускает слив.</p> <ol style="list-style-type: none"> 1. Дождитесь завершения слива в течение прим. 5 минут. 2. Чтобы сбросить сообщение об ошибке, выключите прибор. 3. Снова включите прибор. 4. Если сообщение об ошибке появится снова, обратитесь в сервисную службу. → "Сервисная служба", Страница 58
"E:35 / -10"	<p>В поддоне скопилась вода.</p> <ul style="list-style-type: none"> ▶ Закройте водопроводный кран. ▶ Обратитесь в сервисную службу. → "Сервисная служба", Страница 58 <hr/> <p>Прибор негерметичен.</p> <ul style="list-style-type: none"> ▶ Закройте водопроводный кран. ▶ Обратитесь в сервисную службу. → "Сервисная служба", Страница 58
	<p>Кювета для моющих средств не задвинута полностью.</p> <ul style="list-style-type: none"> ▶ Задвигайте кювету для моющих средств до тех пор, пока не погаснет символ. <hr/> <p>Насос-дозатор не установлен.</p> <ol style="list-style-type: none"> 1. Установите насос-дозатор в кювету для моющих средств. → "Очистка кюветы для моющих средств", Страница 38 2. Задвигайте кювету для моющих средств до тех пор, пока не погаснет символ.
Мигает ⚡.	<p>Система контроля напряжения фиксирует недопустимое понижение напряжения.</p> <ul style="list-style-type: none"> ▶ Устранение неисправности невозможно. <p>Заметка: После восстановления электроснабжения выполнение программы продолжится.</p> <hr/> <p>Падение напряжения может вызвать увеличение продолжительности программы. Устранение неисправности невозможно.</p>
Загорается ..	<p>Падение напряжения может вызвать увеличение продолжительности программы. Устранение неисправности невозможно.</p>



Неисправность	Причина и устранение неисправностей
	<p>Слишком высокая дозировка моющего средства.</p> <ul style="list-style-type: none"> ▶ Срочные меры: разведите одну столовую ложку кондиционера в 0,5 л воды и залейте в левую ячейку (решение не подходит для функциональной одежды для активного отдыха и спорта и пуховых изделий!). ▶ Если активирована система интеллектуального дозирования, уменьшите базовое дозируемое количество → <i>Страница 35.</i> ▶ При дозировании вручную уменьшите дозируемое количество моющего средства для следующей стирки с аналогичным объёмом загрузки.
Горит  .	<p>Слишком высокая температура.</p> <ul style="list-style-type: none"> ▶ Подождите, пока температура немного снизится. ▶ → <i>"Отмена программы", Страница 32</i> <hr/> <p>Слишком высокий уровень воды.</p> <ul style="list-style-type: none"> ▶ Выберите подходящую программу для слива. ▶ → <i>"Программы", Страница 26</i>
 мигает.	<p>Дверца не закрыта.</p> <ul style="list-style-type: none"> ▶ Закройте дверцу. <hr/> <p>Бельё зажато дверцей.</p> <ul style="list-style-type: none"> ▶ Удалите зажатое бельё.
"E:30/-20"	<p>Слишком высокая дозировка моющего средства.</p> <ul style="list-style-type: none"> ▶ При дозировании вручную уменьшите дозируемое количество моющего средства для следующей стирки с аналогичным объёмом загрузки. <hr/> <p>Залит дополнительный объём воды.</p> <ul style="list-style-type: none"> ▶ Во время работы не заливайте в прибор дополнительную воду. <hr/> <p>Магнитный клапан неисправен.</p> <ul style="list-style-type: none"> ▶ Обратитесь в сервисную службу. ▶ → <i>"Сервисная служба", Страница 58</i>

Неисправность	Причина и устранение неисправностей
Все остальные коды ошибок.	<p>Функциональная неисправность</p> <ol style="list-style-type: none"> 1. Выключите прибор и снова включите. 2. Если сообщение появится снова, отключите прибор от электросети минимум на 30 секунд, вынув штепсельную вилку из розетки или отключив соответствующий предохранитель в блоке предохранителей. <p>✓ В случае однократной неисправности сообщение исчезнет.</p> <ol style="list-style-type: none"> 3. Если сообщение появится снова, обратитесь в сервисную службу. Позвонив, укажите точное сообщение об ошибке. <p>→ "Сервисная служба", Страница 58</p>
Прибор не работает.	<p>Вилка сетевого кабеля не вставлена в розетку.</p> <ul style="list-style-type: none"> ▶ Подключите прибор к электросети. <hr/> <p>Сработал предохранитель в блоке предохранителей.</p> <ul style="list-style-type: none"> ▶ Проверьте предохранитель в блоке предохранителей. <hr/> <p>Сбой электропитания.</p> <ul style="list-style-type: none"> ▶ Проверьте, работает ли освещение или другие приборы в помещении.
Не запускается программа.	<p>Кнопка Start/Reload  не была нажата.</p> <ul style="list-style-type: none"> ▶ Нажмите Start/Reload . <hr/> <p>Дверца не закрыта.</p> <ul style="list-style-type: none"> ▶ Закройте дверцу. <hr/> <p>Активирована блокировка для безопасности детей.</p> <ul style="list-style-type: none"> ▶ Деактивирована блокировка для безопасности детей. → "Деактивация блокировки для безопасности детей", Страница 33 <hr/> <p>Установка - Ready In +  активирована.</p> <ul style="list-style-type: none"> ▶ Проверьте, активирована ли установка - Ready In + . → "Клавиши", Страница 24 <hr/> <p>Бельё зажато дверцей.</p> <ul style="list-style-type: none"> ▶ Удалите зажатое бельё. <hr/> <p>Кювета для моющих средств не задвинута полностью.</p> <ul style="list-style-type: none"> ▶ Задвигайте кювету для моющих средств до тех пор, пока не погаснет символ. <hr/> <p>Насос интеллектуальной системы дозирования заблокирован.</p> <ol style="list-style-type: none"> 1. Выключите прибор. 2. Очистите насос-дозатор. → "Очистка кюветы для моющих средств", Страница 38

Неисправность	Причина и устранение неисправностей
Не запускается программа.	<p>3. Включите прибор.</p> <p>4. Если данная индикация появляется снова после очистки насоса-дозатора, обратитесь в сервисную службу. → "Сервисная служба", Страница 58</p> <p>Заметка: Пока неисправность не будет устранена, можно деактивировать интеллектуальную систему дозирования и осуществлять дозирование вручную. → "Клавиши", Страница 24</p>
Дверца не открывается.	<p>Установка  активирована.</p> <ul style="list-style-type: none"> ▶ Установите программу, выбрав опцию Отжим или Слив и нажав кнопку Start/Reload . → "Продолжение программы, когда статус программы "Без полоскания"", Страница 32 <hr/> <p>Слишком высокая температура.</p> <ul style="list-style-type: none"> ▶ Подождите, пока температура немного снизится. ▶ Отменить выполнение программы. → "Отмена программы", Страница 32 <hr/> <p>Слишком высокий уровень воды.</p> <ul style="list-style-type: none"> ▶ Выберите подходящую программу для слива. → "Программы", Страница 26 <hr/> <p>Отключение электроэнергии.</p> <ul style="list-style-type: none"> ▶ Откройте дверь при помощи функции аварийной разблокировки. → "Экстренная разблокировка", Страница 57
Не сливается раствор моющего средства.	<p>Канализационная труба или сливной шланг засорены.</p> <ul style="list-style-type: none"> ▶ Прочистите канализационную трубу или сливной шланг. <hr/> <p>Канализационная труба или сливной шланг перегнулись или засорены.</p> <ul style="list-style-type: none"> ▶ Убедитесь, что сливной шланг и канализационная труба не перегнулись и не засорены. <hr/> <p>Засорён откачивающий насос.</p> <ul style="list-style-type: none"> ▶ → "Очистка откачивающего насоса", Страница 40 <hr/> <p>Установка  активирована.</p> <ul style="list-style-type: none"> ▶ Установите программу, выбрав опцию Отжим или Слив и нажав кнопку Start/Reload . → "Продолжение программы, когда статус программы "Без полоскания"", Страница 32 <hr/> <p>Сливной шланг подсоединен слишком высоко.</p> <ul style="list-style-type: none"> ▶ Подсоедините сливной шланг на высоту не более 1 м. <hr/> <p>Крышка насоса установлена неправильно.</p>

Неисправность	Причина и устранение неисправностей
Не сливается раствор моющего средства.	<ul style="list-style-type: none"> ▶ Установите крышку откачивающего насоса правильно. <p>Слишком высокая дозировка моющего средства.</p> <ul style="list-style-type: none"> ▶ Срочные меры: разведите одну столовую ложку кондиционера в 0,5 л воды и залейте в левую ячейку (решение не подходит для функциональной одежды для активного отдыха и спорта и пуховых изделий!). ▶ Если активирована система интеллектуального дозирования, уменьшите базовое дозируемое количество → <i>Страница 35.</i> ▶ При дозировании вручную уменьшите дозируемое количество моющего средства для следующей стирки с аналогичным объёмом загрузки. <hr/> <p>Произведено недопустимое удлинение сливного шланга.</p> <ul style="list-style-type: none"> ▶ Удалите недопустимое удлинение сливного шланга. → <i>"Подключение прибора к сети", Страница 16</i> <hr/> <p>Крышка не полностью прикручена.</p> <ul style="list-style-type: none"> ▶ Убедитесь, что крышка насоса полностью прикручена к прибору. Ручка крышки насоса должна находиться в вертикальном положении.
Вода не поступает. Моющее средство не смывается.	<p>Кнопка Start/Reload  не была нажата.</p> <ul style="list-style-type: none"> ▶ Нажмите Start/Reload . <hr/> <p>Сетчатый фильтр в шланге подачи воды засорен.</p> <ul style="list-style-type: none"> ▶ Очистите сетчатый фильтр в линии подачи воды. <hr/> <p>Водопроводный кран закрыт.</p> <ul style="list-style-type: none"> ▶ Откройте водопроводный кран. <hr/> <p>Шланг подачи воды согнут или пережат.</p> <ul style="list-style-type: none"> ▶ Убедитесь, что шланг подачи воды не согнут и не пережат.
Многократное начало отжима.	<p>Система контроля дисбаланса пытается устранить неравномерное распределение белья в машине, заново распределяя бельё.</p> <ul style="list-style-type: none"> ▶ Не является неисправностью – никаких действий не требуется. <p>Заметка: Загружайте в барабан одновременно крупные и мелкие предметы белья. Бельё различного размера лучше распределяется в барабане во время отжима.</p>
Продолжительность программы изменяется во время процесса стирки.	<p>Выполнение программы оптимизируется автоматически. Это может привести к изменению продолжительности программы.</p> <ul style="list-style-type: none"> ▶ Не является неисправностью – никаких действий не требуется.

Неисправность	Причина и устранение неисправностей
Продолжительность программы изменяется во время процесса стирки.	<p>Система контроля дисбаланса пытается устранить неравномерное распределение белья в машине, заново распределяя бельё.</p> <ul style="list-style-type: none"> ▶ Не является неисправностью – никаких действий не требуется. <p>Заметка: Загружайте в барабан одновременно крупные и мелкие предметы белья. Бельё различного размера лучше распределяется в барабане во время отжима.</p>
	<p>Система контроля пенообразования запускает цикл полоскания в случае повышенного пенообразования.</p> <ul style="list-style-type: none"> ▶ Не является неисправностью – никаких действий не требуется.
В барабане не видно воды.	<p>Вода ниже видимой области.</p> <ul style="list-style-type: none"> ▶ Не является неисправностью – никаких действий не требуется. ▶ Во время работы не заливайте в прибор дополнительную воду.
Резкие толчки барабана после запуска программы.	<p>Причиной является внутренняя проверка двигателя.</p> <ul style="list-style-type: none"> ▶ Не является неисправностью – никаких действий не требуется.
Вибрация и перемещение прибора во время отжима.	<p>Прибор установлен некорректно.</p> <ul style="list-style-type: none"> ▶ → <i>"Выравнивание прибора", Страница 17</i> <hr/> <p>Ножки прибора не зафиксированы.</p> <ul style="list-style-type: none"> ▶ Зафиксируйте ножки прибора. → <i>"Выравнивание прибора", Страница 17</i> <hr/> <p>Транспортировочные крепления не сняты.</p> <ul style="list-style-type: none"> ▶ → <i>"Снятие транспортировочных креплений", Страница 14.</i>
Барабан вращается, вода не поступает.	<p>Контроль загрузки активен.</p> <ul style="list-style-type: none"> ▶ Не является неисправностью, никаких действий не требуется. <p>Заметка: Контроль загрузки может продолжаться до 2 минут.</p>

Неисправность	Причина и устранение неисправностей
Сильное пенообразование.	<p>Слишком высокая дозировка моющего средства.</p> <ul style="list-style-type: none"> ▶ Срочные меры: разведите одну столовую ложку кондиционера в 0,5 л воды и залейте в левую ячейку (решение не подходит для функциональной одежды для активного отдыха и спорта и пуховых изделий!). ▶ Если активирована система интеллектуального дозирования, уменьшите базовое дозируемое количество → <i>Страница 35</i>. ▶ При дозировании вручную уменьшите дозируемое количество моющего средства для следующей стирки с аналогичным объемом загрузки.
Нельзя задействовать  i-DOS  i-DOS.	<p>Интеллектуальная система дозировки для этой программы не предусмотрена.</p> <ul style="list-style-type: none"> ▶ Не является неисправностью – никаких действий не требуется. → <i>"Запуск программы с интеллектуальной системой дозирования", Страница 33</i>
Не достигается самая высокая скорость отжима.	<p>Этап выполнения программы не предусматривает задействование интеллектуальной системы дозировки. Устранение неисправности невозможно.</p> <hr/> <p>Установлена низкая скорость отжима.</p> <ul style="list-style-type: none"> ▶ Установите более высокую скорость отжима для следующей стирки. <hr/> <p>Установка Easy Iron  активирована.</p> <ul style="list-style-type: none"> ▶ Выберите соответствующую программу для данного типа белья. <hr/> <p>Система контроля дисбаланса компенсирует неравномерное распределение белья в машине, уменьшая скорость отжима.</p> <ul style="list-style-type: none"> ▶ Заново распределите бельё в барабане. <p>Заметка: По возможности загрузите в барабан одновременно крупные и мелкие предметы белья. Бельё различного размера лучше распределяется в барабане во время отжима.</p> <ul style="list-style-type: none"> ▶ Запустите программу Отжим.
Не запускается программа «Отжим».	<p>Канализационная труба или сливной шланг засорены.</p> <ul style="list-style-type: none"> ▶ Прочистите канализационную трубу или сливной шланг. <hr/> <p>Канализационная труба или сливной шланг перегнулись или засорены.</p> <ul style="list-style-type: none"> ▶ Убедитесь, что сливной шланг и канализационная труба не перегнулись и не засорены.

Неисправность	Причина и устранение неисправностей
Не запускается программа «Отжим».	<p>Система контроля дисбаланса прервала отжим вследствие неравномерного распределения белья в машине.</p> <ul style="list-style-type: none"> ▶ Заново распределите бельё в барабане. <p>Заметка: По возможности загрузите в барабан одновременно крупные и мелкие предметы белья. Бельё различного размера лучше распределяется в барабане во время отжима.</p> <ul style="list-style-type: none"> ▶ Запустите программу Отжим.
Шум, свистящий звук.	<p>Вода под давлением поступает в кювету для моющих средств.</p> <ul style="list-style-type: none"> ▶ Не является неисправностью – обычный шум при нормальной работе прибора.
Продолжительный гул перед началом стирки или обработки кондиционером.	<p>Интеллектуальная система дозирования дозирует моющее средство или кондиционер.</p> <ul style="list-style-type: none"> ▶ Не является неисправностью – обычный шум при нормальной работе прибора.
Непродолжительный гул после включения прибора.	<p>Интеллектуальная система дозирования проводит проверку функционирования.</p> <ul style="list-style-type: none"> ▶ Не является неисправностью – обычный шум при нормальной работе прибора.
Громкие звуки во время отжима.	<p>Прибор установлен некорректно.</p> <ul style="list-style-type: none"> ▶ → <i>"Выравнивание прибора", Страница 17</i> <p>Ножки прибора не зафиксированы.</p> <ul style="list-style-type: none"> ▶ Зафиксируйте ножки прибора. → <i>"Выравнивание прибора", Страница 17</i> <p>Транспортировочные крепления не сняты.</p> <ul style="list-style-type: none"> ▶ → <i>"Снятие транспортировочных креплений", Страница 14.</i>
Дребезжащий шум в откачивающем насосе.	<p>В откачивающий насос попали посторонние предметы.</p> <ul style="list-style-type: none"> ▶ → <i>"Очистка откачивающего насоса", Страница 40</i>
Ритмический шум всасывания.	<p>Откачивающий насос активен, откачивается раствор моющего средства.</p> <ul style="list-style-type: none"> ▶ Не является неисправностью – обычный шум при нормальной работе прибора.
Сминание тканей.	<p>Слишком высокая скорость отжима.</p> <ul style="list-style-type: none"> ▶ Установите более низкую скорость отжима для следующей стирки. <p>Превышен объем загрузки.</p> <ul style="list-style-type: none"> ▶ Уменьшите объем загрузки при следующей стирке.

Неисправность	Причина и устранение неисправностей
Сминание тканей.	<p>Неподходящая программа для данного типа ткани.</p> <ul style="list-style-type: none"> ▶ Выберите соответствующую программу для данного типа белья.
<p>Неудовлетворительный результат отжима. Бельё мокрое / слишком влажное.</p>	<p>Установлена низкая скорость отжима.</p> <ul style="list-style-type: none"> ▶ Установите более высокую скорость отжима для следующей стирки. ▶ Запустите программу Отжим.
	<p>Установка Easy Iron  активирована.</p> <ul style="list-style-type: none"> ▶ Выберите соответствующую программу для данного типа белья.
	<p>Канализационная труба или сливной шланг засорены.</p> <ul style="list-style-type: none"> ▶ Прочистите канализационную трубу или сливной шланг.
	<p>Канализационная труба или сливной шланг перегнулись или засорены.</p> <ul style="list-style-type: none"> ▶ Убедитесь, что сливной шланг и канализационная труба не перегнулись и не засорены.
	<p>Система контроля дисбаланса прервала отжим вследствие неравномерного распределения белья в машине.</p> <ul style="list-style-type: none"> ▶ Заново распределите бельё в барабане. <p>Заметка: По возможности загрузите в барабан одновременно крупные и мелкие предметы белья. Бельё различного размера лучше распределяется в барабане во время отжима.</p> <ul style="list-style-type: none"> ▶ Запустите программу Отжим.
	<p>Система контроля дисбаланса компенсирует неравномерное распределение белья в машине, уменьшая скорость отжима.</p> <ul style="list-style-type: none"> ▶ Заново распределите бельё в барабане. <p>Заметка: По возможности загрузите в барабан одновременно крупные и мелкие предметы белья. Бельё различного размера лучше распределяется в барабане во время отжима.</p> <ul style="list-style-type: none"> ▶ Запустите программу Отжим.
<p>Остатки моющего средства на влажном белье.</p>	<p>Моющее средство может содержать нерастворимые в воде вещества, которые скапливаются на белье.</p> <ul style="list-style-type: none"> ▶ Запустите программу Полоскание.
	<p>В дозатор интеллектуальной системы дозировки добавлено неподходящее моющее средство.</p>

Неисправность	Причина и устранение неисправностей
Остатки моющего средства на влажном белье.	<ol style="list-style-type: none"> 1. Проверьте, что используется подходящее моющее средство. → <i>"Моющие средства и средства по уходу", Страница 30</i> 2. Удалите моющее средство из дозатора. → <i>"Очистка кюветы для моющих средств", Страница 38</i> 3. Очистите дозатор. 4. Заново наполните дозатор. → <i>"Заполнение дозаторов", Страница 34</i>
	<p>Базовое дозируемое количество настроено неправильно.</p> <ul style="list-style-type: none"> ▶ Если активирована система интеллектуального дозирования, уменьшите базовое дозируемое количество → <i>Страница 35.</i>
Остатки моющего средства на сухом белье.	<p>Моющее средство может содержать нерастворимые в воде вещества, которые скапливаются на белье.</p> <ul style="list-style-type: none"> ▶ Очистите щеткой бельё после стирки и высыхания.
	<p>В дозатор интеллектуальной системы дозировки добавлено неподходящее моющее средство.</p> <ol style="list-style-type: none"> 1. Проверьте, что используется подходящее моющее средство. → <i>"Моющие средства и средства по уходу", Страница 30</i> 2. Удалите моющее средство из дозатора. → <i>"Очистка кюветы для моющих средств", Страница 38</i> 3. Очистите дозатор. 4. Заново наполните дозатор. → <i>"Заполнение дозаторов", Страница 34</i> <p>Базовое дозируемое количество настроено неправильно.</p> <ul style="list-style-type: none"> ▶ Если активирована система интеллектуального дозирования, уменьшите базовое дозируемое количество → <i>Страница 35.</i>
Неудовлетворительная эффективность очистки.	<p>Значение базового дозируемого количества не настроено.</p> <ul style="list-style-type: none"> ▶ Если активирована система интеллектуального дозирования, настройте базовое дозируемое количество → <i>Страница 35.</i>
	<p>Моющее средство или средство для ухода в дозаторах интеллектуальной системы дозирования загустело.</p> <ol style="list-style-type: none"> 1. Проверьте, что используется подходящее моющее средство. → <i>"Моющие средства и средства по уходу", Страница 30</i> 2. Удалите моющее средство из дозатора. → <i>"Очистка кюветы для моющих средств", Страница 38</i> 3. Очистите дозатор.

Неисправность	Причина и устранение неисправностей
Неудовлетворительная эффективность очистки.	<p>4. Заново наполните дозатор. → <i>"Заполнение дозаторов", Страница 34</i></p> <hr/> <p>В дозатор интеллектуальной системы дозировки добавлено неподходящее моющее средство.</p> <p>1. Проверьте, что используется подходящее моющее средство. → <i>"Моющие средства и средства по уходу", Страница 30</i></p> <p>2. Удалите моющее средство из дозатора. → <i>"Очистка кюветы для моющих средств", Страница 38</i></p> <p>3. Очистите дозатор.</p> <p>4. Заново наполните дозатор. → <i>"Заполнение дозаторов", Страница 34</i></p>
Из шланга подачи воды вытекает вода.	<p>Шланг подачи воды установлен некорректно / неплотно.</p> <p>1. Правильно установите шланг подачи воды. → <i>"Шланг подачи воды подсоедините к водопроводному крану", Страница 16</i></p> <p>2. Затяните винтовое крепление.</p>
Из сливного шланга вытекает вода.	<p>Сливной шланг поврежден.</p> <p>▶ Замените поврежденный сливной шланг.</p> <hr/> <p>Сливной шланг подсоединен некорректно.</p> <p>▶ Правильно подсоедините сливной шланг. → <i>"Варианты подключения слива воды", Страница 16</i></p>
В приборе образовались неприятные запахи.	<p>Влажность и остатки моющих средств могут способствовать размножению бактерий.</p> <p>▶ → <i>"Очистка барабана", Страница 38</i></p> <p>▶ Если вы не используете прибор, то оставьте дверцу и кювету для моющих средств открытыми, чтобы остатки воды высохли.</p>
Из дверцы подтекает вода.	<p>Вода подтекает из-за загрязнений на дверце или на манжете.</p> <p>▶ Очистите дверцу и манжету.</p>

18.1 Экстренная разблокировка

Разблокировка дверцы

Требование: Откачивающий насос пуст.
→ Страница 40

- 1. ВНИМАНИЕ!** Вытекающая вода может причинить материальный ущерб.
- ▶ Не открывайте дверцу до тех пор, пока через стекло дверцы видна вода.

Потяните вниз устройство аварийной разблокировки с помощью инструмента и затем отпустите.

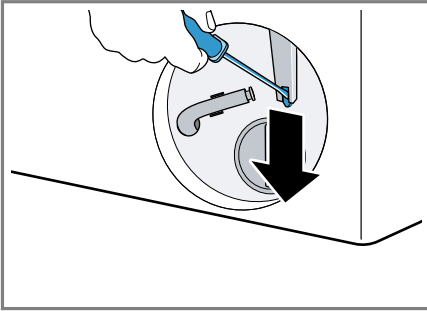

- ✓ Защелка дверцы разблокирована.
- Установите и зафиксируйте дверцу для технического обслуживания.
- Закройте дверцу для технического обслуживания.

19 Транспортировка, хранение и утилизация

19.1 Демонтаж прибора

1. Закройте водопроводный кран.
2. Опорожните шланг подачи воды.
3. Выключите прибор.
→ "Выключение прибора",
Страница 33
4. Выньте вилку прибора из розетки.

5. Слейте остатки раствора моющего средства.
→ "Очистка откачивающего насоса",
Страница 40
6. Отсоедините шланги.
7. Удалите моющее средство из дозатора.

19.2 Установка транспортировочных креплений

Для предотвращения повреждения прибора при транспортировке зафиксируйте прибор транспортировочными креплениями.

1. Снимите 4 пластиковые наклейки с помощью отвертки.

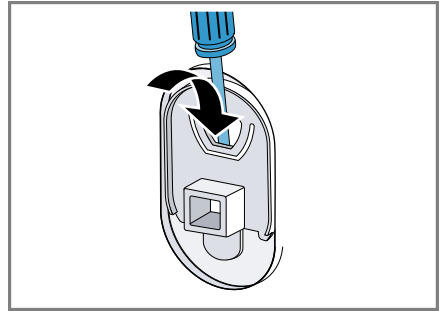

Сохраните пластиковые наклейки.

2. Установите 4 транспортировочных крепления.
→ "Снятие транспортировочных креплений", Страница 14

19.3 Повторный ввод прибора в эксплуатацию

- ▶ Дополнительную информацию можно найти в
→ "Установка и подключение",
Страница 13 и
→ "Запуск холостого цикла стирки",
Страница 20.

19.4 Утилизация старого бытового прибора

Утилизация в соответствии с экологическими нормами обеспечивает возможность вторичного использования ценных сырьевых материалов.

⚠ ПРЕДУПРЕЖДЕНИЕ

Риск нанесения вреда здоровью!

Дети могут оказаться запертыми в приборе и подвергнуть свою жизнь опасности.

- ▶ Не устанавливайте прибор за дверью, если она будет мешать свободному открыванию дверцы прибора.
- ▶ На отслуживших приборах отсоедините вилку сетевого кабеля, после чего разрежьте сетевой кабель и приведите в негодность замок дверцы прибора, чтобы дверца более не могла закрываться.

1. Выньте из розетки вилку сетевого кабеля.
2. Обрежьте сетевой кабель прибора.
3. Утилизируйте прибор в соответствии с экологическими нормами.

Сведения о возможных способах утилизации можно получить в специализированном торговом предприятии, а также в районных или городских органах управления.



Данный прибор имеет отметку о соответствии европейским нормам 2012/19/ EU утилизации электрических и электронных приборов (waste electrical and electronic equipment - WEEE).

Данные нормы определяют действующие на территории Евросоюза правила возврата и утилизации старых приборов.

20 Сервисная служба

Подробную информацию о гарантийном сроке и условиях гарантии в вашей стране вы можете запросить в нашей сервисной службе, у вашего продавца или найти на нашем сайте.

При обращении в сервисную службу укажите номер изделия (E-Nr.) и заводской номер (FD) прибора.

Адрес и телефон сервисной службы можно найти в прилагаемом перечне сервисных служб или на нашем веб-сайте.

Для доступа к контактам служб клиентского сервиса, вы также можете использовать данный QR код.

<https://www.bosch-home.ru>

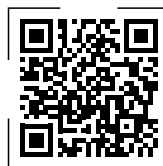

Импортер/Организация, принимающая претензии по качеству/ ТОО «BSH Home Appliances (БСХ Хоум Апплайансэс)» Республика Казахстан, г. Алматы, ул. Хаджи Мукана, 22/5, 7 этаж
e-mail: ala-infokz@bshg.com
Срок службы устройства – 7 лет.
На территории Республики Казахстан, при обнаружении неисправности, звоните в сервисный контакт-центр 5454 (только для мобильных телефонов).
Сделано в Германии

20.1 Номер изделия (E-Nr.) и заводской номер (FD)

Номер изделия (E-Nr.) и заводской номер (FD) вы найдете на фирменной табличке своего прибора.

В зависимости от модели фирменная табличка находится:

- с внутренней стороны дверцы.

- с внутренней стороны дверцы для технического обслуживания.
- с задней стороны прибора.

Чтобы быстро найти данные прибора и номер телефона сервисной службы, вы можете записать эти данные.

20.2 Гарантия на систему «Аква-стоп»

Дополнительно к гарантийным обязательствам продавца в соответствии с договором купли-продажи и в дополнение к нашей гарантии производителя на бытовой прибор мы гарантируем возмещение ущерба в указанных ниже случаях.

- Мы возмещаем частному пользователю ущерб, причиненный водой, возникший из-за неисправности нашей системы «Аква-стоп». Чтобы можно было гарантировать защиту от утечки воды, прибор должен быть подключен к электросети.
- Эта гарантия действует на протяжении всего срока службы прибора.
- Гарантийные обязательства выполняются при условии квалифицированной установки и подключения прибора с системой «Аква-стоп» в соответствии с нашей инструкцией, включая также квалифицированно выполненный монтаж удлинителя системы «Аква-стоп» (оригинальная запчасть). Наша гарантия не распространяется на неисправные подводящие трубопроводы или арматуры до места подключения системы «Аква-стоп» к водопроводному крану.
- Бытовые приборы с системой «Аква-стоп» в целом не нуждаются в присмотре во время работы, а после работы не требуется закрывать водопроводный кран. Только лишь в случае вашего длительного отсутствия, например, на время отпуска, водопроводный кран необходимо закрыть.

21 Параметры расхода

Указанные параметры расхода являются ориентировочными.

Данные могут отличаться от приведённых значений в зависимости от давления воды, её жёсткости и исходной температуры, а также температуры помещения, вида, количества и степени загрязнения белья, используемого моющего средства, колебаний напряжения в электросети и выбранных функций.

Программа	Температура (°C)	Загрузка (кг)	Расход электроэнергии (кВт*ч) ¹	Расход воды (л) ¹	Продолжительность программы (ч:мин) ¹	Остаточная влажность (%) ^{1 2}
Хлопок	20	9,0	0,350	90,0	3:00	48
Хлопок ³	40	9,0	1,000	90,0	3:30	48
Хлопок	60	9,0	1,550	90,0	3:30	48
Хлопок	90	9,0	2,100	100,0	3:00	48
☐ Хлопок Эко ⁴	☐60°C	9,0	0,950	57,0	4:00	53
☐ Хлопок Эко ⁴	☐60°C	4,5	0,450	47,0	3:45	53
☐ Хлопок Эко ⁴	☐40°C	4,5	0,520	44,0	3:00	53
Синтетика ³	40	4,0	0,750	56,0	2:30	40
Тонкое бельё/ Шёлк	30	2,0	0,200	35,0	0:45	30
🌀 Шерсть	30	2,0	0,200	40,0	0:45	45

¹ Данные рассчитаны в соответствии с действующей версией EN60456

² Данные об остаточной влажности на основе данных о зависящем от программы ограничении скорости отжима при стирке и максимальном объеме загрузки.

³ Информация для испытательных лабораторий: при испытаниях в соответствии с действующим стандартом EN60456 необходимо выбрать максимальную скорость отжима и отключить автоматическое дозирование, если только эта функция не является предметом испытания.

⁴ Установка программы с максимальной скоростью отжима для испытаний и классификации энергопотребления согл. Директиве 2010/30/ЕС при использовании холодной воды (15 °C). Программы, отличающиеся эффективностью относительно соотношения расхода электроэнергии и воды, пригодны для стирки текстильных изделий из хлопка с обычной степенью загрязнения. Указанная температура ориентирована на температуру, приведённую на этикетках по уходу за изделиями. В целях экономии электроэнергии действительная температура стирки может отличаться от заданной температуры программы, результат стирки соответствует требованиям законодательства.

22 Технические характеристики

Высота прибора	84,8 см
Ширина прибора	59,8 см
Глубина прибора	59,0 см
Глубина прибора при закрытой дверце	63,2 см
Глубина прибора при открытой дверце	106,3 см
Вес	73,8 кг
Максимальный объем загрузки	9,0 кг
Напряжение сети	220-240 В, 50 Гц
⇒ Минимальный номинал предохранителя	10 А
Номинальная мощность	2300 Вт
Потребляемая мощность	<ul style="list-style-type: none"> ■ Выключенное состояние: 0,12 Вт ■ Включенное состояние: 0,50 Вт
Давление воды	<ul style="list-style-type: none"> ■ Минимум.: 100 кПа (1 бар) ■ Максимум: 1000 кПа (10 бар)
Длина шланга подачи воды	150 см
Длина сливного шланга	150 см
Длина сетевого кабеля	160 см



Благодарим за выбор бытовой техники Bosch!

Зарегистрируйте свой новый прибор на MyBosch прямо сейчас и получите следующие преимущества:

- Полезные советы по использованию вашего прибора
- Возможности расширения гарантии
- Скидки на аксессуары и запасные части
- Руководство по эксплуатации в электронном виде, чтобы все данные о приборе были всегда под рукой
- Быстрый доступ к Службе сервиса бытовой техники Bosch

Бесплатная удобная регистрация, в том числе с мобильных телефонов:

www.bosch-home.com/welcome



Нужна помощь? Вы найдете ее здесь.

Обращайтесь, когда нужны советы экспертов Bosch, помощь в решении проблем или ремонт бытовой техники. Bosch поможет вам справиться с техническими сложностями и окажет всестороннюю поддержку:

www.bosch-home.com/service

Контактная информация по всем странам в приложенном перечне центров сервисного обслуживания.

BSH Hausgeräte GmbH

Carl-Wery-Straße 34
81739 München, GERMANY
www.bosch-home.com

A Bosch Company



9001853239 (030815)

ru