

SIEMENS

WG46G2ZLDN

Vaskemaskin



NO Bruksanvisning og installasjonsveiledning



For mer informasjon, se Digital brukerhåndbok.



Innholdsfortegnelse

1 Sikkerhet.....	4	10 Tilbehør.....	27
1.1 Generelle merknader.....	4	11 Tøy	27
1.2 Korrekt bruk	4	11.1 Klargjøre tøy	27
1.3 Begrensning av brukerkretsen.....	4	12 Vaskemiddel og pleiemiddel ..	28
1.4 Sikker installasjon.....	5	13 Grunnleggende betjening.....	28
1.5 Sikker bruk	7	13.1 Slå på vaskemaskinen	28
1.6 Sikker rengjøring og vedlikehold.....	9	13.2 Stille inn program	28
2 Unngå materielle skader.....	10	13.3 Tilpasse programinnstillinger	28
3 Miljøvern og innsparing.....	11	13.4 Innlegging av tøy.....	28
3.1 Avfallsbehandling av emballasje	11	13.5 Sette inn doseringshjelpen....	28
3.2 Energi- og ressursparing	11	13.6 Bruke doseringshjelpen	29
3.3 Strømsparemodus.....	11	13.7 Fylle på vaskemiddel og pleiemiddel.....	29
4 Oppstilling og tilkobling	11	13.8 Starte program	29
4.1 Pakke ut maskinen.....	11	13.9 Bløtlegging av tøy.....	30
4.2 Leveringsinnhold	12	13.10 Ilegging av tøy.....	30
4.3 Krav til oppstillingssted	12	13.11 Avbryt program.....	30
4.4 Fjerne transportsikringen	13	13.12 Fortsette programmet med skyllestopp	30
4.5 Koble til maskinen.....	14	13.13 Ta ut tøyet.....	30
4.6 Sette maskinen i vater.....	15	13.14 Slå av maskinen	30
5 Før første gangs bruk	16	14 Barnesikring.....	31
5.1 Starte tomvask.....	16	14.1 Aktivere barnesikringen.....	31
6 Bli kjent med.....	17	14.2 Deaktivere barnesikring	31
6.1 Maskin	17	15 Grunninnstillingene	31
6.2 Vaskemiddelskuff	17	15.1 Oversikt over grunninnstillingene.....	31
6.3 Betjeningspanel.....	18	15.2 Endring av grunninnstillinger	31
7 Display	19	16 Rengjøring og pleie.....	32
8 Taster	21	16.1 Rengjøre trommelen.....	32
9 Programmer.....	23		

16.2 Rengjøring av vaskemiddel- skuffen	32
16.3 Rengjøre vannpumpen.....	33
17 Utbedring av feil	36
17.1 Nøduløser	41
18 Transport, oppbevaring og avfallsbehandling.....	41
18.1 Demontering av maskinen	41
18.2 Sette inn transportsikrin- gene	41
18.3 Ta maskinen i bruk igjen.....	41
18.4 Avfallsbehandling av gammelt apparat.....	42
19 Kundeservice	42
19.1 Produktnummer (E-Nr.) og produksjonsnummer (FD)	42
20 Forbruksverdier	43
21 Tekniske data	44



1 Sikkerhet

Følg sikkerhetsanvisningene nedenfor.

1.1 Generelle merknader



- Les nøye gjennom denne anvisningen.
- Oppbevar veiledningen og produktinformasjonen for senere bruk eller for en senere eier.
- Ikke koble til apparatet dersom det har transportskader.

1.2 Korrekt bruk

Apparatet må kun brukes:

- for å vaske tøy som kan vaskes i maskin og ull som kan vaskes for hånd i samsvar med det som er angitt på etiketten.
- med vann fra springen og vanlige vaskemidler og pleiemidler som er egnet for vaskemaskin.
- i private husholdninger og i lukkede rom hjemme.
- opp til høyde på maks 4000 m over havet.

1.3 Begrensning av brukerkretsen

Dette apparatet kan brukes av barn fra og med 8 år og av personer med redusert fysiske, sensoriske eller mentale evner eller mangel på erfaring og/eller kunnskap, dersom de blir overvåket eller har fått opplæring i en sikker bruk av apparatet og dessuten har forstått farene som kan resultere av feil bruk.

Barn må ikke få leke med apparatet.

Rengjøring og brukervedlikehold må ikke utføres av barn uten oppsyn.

Barn under 3 år og husdyr skal holdes unna apparatet.

1.4 Sikker installasjon

⚠ ADVARSEL – Fare for elektrisk støt!

Ukyndige installasjoner er farlig.

- ▶ Maskinen må kun tilkobles og brukes i henhold til angivelsene på typeskiltet.
- ▶ Maskinen skal bare kobles til et strømmnett med vekselstrøm via en forskriftsmessig montert jordet stikkontakt.
- ▶ Systemet for husets PE-leder må være forskriftsmessig installert. Installasjonen må ha tilstrekkelig stort ledningstverrsnitt.
- ▶ Ved bruk av jordfeilbryter må det kun brukes en type som er merket med .
- ▶ Maskinen må aldri forsynes med strøm via en ekstern bryteranordning, f.eks. tidsur eller fjernstyring.
- ▶ Hvis maskinen er innebygd, må støpselet på strømledningen være fritt tilgjengelig. Hvis fri tilgang ikke er mulig, må det i henhold til regelverket monteres en allpolet skillebryter i den faste elektriske installasjonen.
- ▶ Når du stiller opp apparatet, må du påse at strømkabelen ikke kommer i klem eller får skader.

Hvis isolasjonen på strømledningen er skadet, er dette farlig.

- ▶ La aldri strømkabelen være i kontakt med varme maskindeler eller varmekilder.
- ▶ La aldri strømkabelen komme i kontakt med skarpe spisser eller kanter.
- ▶ Du må aldri få knekk på, klemme sammen eller endre strømkabelen.

⚠ ADVARSEL – Brannfare!

Det er farlig å bruke en forlenget strømledning og adaptere som ikke er godkjent.

- ▶ Ikke bruk forlengelseskabler eller strømskinner.
- ▶ Bruk kun strømledninger som er godkjent av produsenten.
- ▶ Hvis strømledningen er for kort og det ikke finnes en lenger strømledning, må du kontakte et elektrikerfirma for å tilpasse husinstallasjonen.

⚠ ADVARSEL – Fare for personskade!

Apparatets høye vekt kan føre til personskader når det løftes.

- ▶ Ikke løft apparatet alene.

Hvis det stilles en tørketrommel oppå denne vaskemaskinen og dette ikke gjøres forskriftsmessig, kan tørketrommelen falle ned.

- ▶ Tørketrommelen må utelukkende stilles oppå en vaskemaskin ved bruk av monteringssettet fra produsenten av tørketrommelen. Andre oppstillingsmetoder er ikke tillatt.
- ▶ Tørketrommelen må aldri stilles oppå en vaskemaskin dersom tørketrommelprodusenten ikke tilbyr noe egnet monteringssett.
- ▶ Ikke still tørketromler oppå vaskemaskiner dersom de to maskinene er fra forskjellige produsenter og har forskjellig dybde og bredde.
- ▶ Ikke sett tørketromler på vaskemaskiner som står på en sokkel. Maskinene kan velte.

⚠ ADVARSEL – Kvelningsfare!

Barn kan få emballasjen over hodet eller vikle seg inn i den og kveles.

- ▶ Hold emballasjen borte fra barn.
- ▶ Barn må ikke få leke med emballasjen.

⚠ FORSIKTIG – Fare for personskade!

Maskinen kan vibrere eller bevege seg under bruk.

- ▶ Plasser maskinen på et rent, plant og stabilt underlag.
- ▶ Sett maskinen i vater ved å bruke et vaterpass og justere på føtten.

Hvis slangene og strømledningene er lagt feil, er det snublefare.

- ▶ Legg slangene og ledningene slik at det ikke oppstår snublefare.

Hvis maskinen flyttes ved at man drar i eller skyver på utstående komponenter, for eksempel døren, kan disse komponentene brette.

- ▶ Maskinen må ikke flyttes ved at man drar i eller skyver på utstående komponenter.

⚠ FORSIKTIG – Kuttfare!

Skarpe kanter på maskinen kan føre til kuttskader hvis de berøres.

- ▶ Ikke berør de skarpe kantene på maskinen.
- ▶ Bruk vernehansker ved installasjon og transport av maskinen.

1.5 Sikker bruk**⚠ ADVARSEL – Fare for elektrisk støt!**

En vaskemaskin med skader eller en strømledning med skader er farlig.

- ▶ Bruk aldri apparatet hvis det har skader.
- ▶ Dra aldri i strømledningen når du skal koble vaskemaskinen fra strømmettet. Dra alltid i pluggen på strømledningen.
- ▶ Hvis vaskemaskinen eller strømledningen er skadet, må du dra ut støpselet eller slå av sikringen i sikringsskapet og stenge vannkranen umiddelbart.
- ▶ Ta kontakt med kundeservice. → *Side 42*

Fuktighet som trenger inn, kan forårsake elektrisk støt.

- ▶ Apparatet skal kun brukes i lukkede rom.
- ▶ Utsett aldri apparatet for kraftig varme eller fuktighet.
- ▶ Ikke bruk dampstråle, høytrykksspyler, slanger eller dusjstråler for å rengjøre apparatet.

⚠ ADVARSEL – Fare for helseskader!

Barn kan bli sperret inne i apparatet og havne i livsfare.

- ▶ Ikke plasser apparatet bak en dør som hindrer at apparatdøren åpnes, eller som blokkerer den.
- ▶ Etter endt levetid på vaskemaskinen, må du trekke ut støpselet på strømledningen, kappe over strømledningen og ødelegge dørlåsen slik at vaskemaskindøren ikke lar seg lukke lenger.

Ved sentrifugering av større, vannavvisende tekstiler kan det oppstå ubalanse som kan føre til skader.

- ▶ Ikke vask eller sentrifuger store, vannavvisende tekstiler som dyner eller overmadrasser i apparatet.

⚠ ADVARSEL – Kvelningsfare!

Barn kan puste inn eller svelge smådeler og bli kvalt.

- ▶ Hold smådeler borte fra barn.
- ▶ Ikke la barn leke med smådeler.

⚠ ADVARSEL – Fare for forgiftning!

Vaskemiddel og skyllemiddel kan medføre forgiftning dersom det svelges.

- ▶ Dersom det svelges ved en feiltakelse, må det søkes legehjelp.
- ▶ Vaskemidler og pleiemidler må oppbevares utilgjengelig for barn.

⚠ ADVARSEL – Eksplosjonsfare!

Hvis tøyet er blitt forbehandlet med løsemiddelholdige, lett-antennelige rengjøringsmidler, kan det føre til eksplosjon i maskinen.

- ▶ Forbehandlet tøy må skylles grundig med vann før tørking.

⚠ FORSIKTIG – Fare for personskade!

Hvis man går eller klatrer opp på maskinen, kan dekkplaten knekke.

- ▶ Ikke gå eller klatre opp på maskinen.

Hvis man setter seg eller lener seg på den åpne døren, kan maskinen velte.

- ▶ Ikke sett deg eller støtt deg til maskindøren.
- ▶ Ikke sett noen gjenstander på maskindøren.

Dersom du griper inn i trommelen mens den roterer, kan du skade hendene.

- ▶ Før du griper inn i trommelen, må du vente til den har stanset helt opp.

⚠ FORSIKTIG – Fare for skålding!

Vaskevannet blir varmt under vasking på høye temperaturer.

- ▶ Ikke ta i det varme vaskevannet.

⚠ FORSIKTIG – Fare for etseskader!

Når vaskemiddelskuffen åpnes, kan vaskemiddel og pleiemiddel sprute ut av maskinen. Kontakt med øye eller hud kan føre til irriteringer.

- ▶ Ved kontakt med vaskemidler eller pleiemidler må øynene eller huden skylles grundig med rent vann.
- ▶ Dersom det svelges ved en feiltakelse, må det søkes legehjelp.
- ▶ Vaskemidler og pleiemidler må oppbevares utilgjengelig for barn.

1.6 Sikker rengjøring og vedlikehold**⚠ ADVARSEL – Fare for elektrisk støt!**

Ukyndige reparasjoner er farlig.

- ▶ Foreta aldri tekniske endringer på apparatet eller apparatets funksjoner.
- ▶ Kun opplært fagpersonell skal utføre reparasjoner på maskinen.
- ▶ Det må kun brukes originale reservedeler til reparasjon av maskinen.
- ▶ Dersom det oppstår skader på apparatets strømkabel, må den skiftes ut av produsenten, kundeservice eller av en annen kvalifisert person for å unngå at det oppstår fare.

Fuktighet som trenger inn, kan forårsake elektrisk støt.

- ▶ Før rengjøring må støpselet trekkes ut eller sikringen kobles ut i sikringsskapet.
- ▶ Ikke bruk dampstråle, høytrykksspyler, slanger eller dusjstråler for å rengjøre apparatet.

⚠ ADVARSEL – Fare for personskade!

Bruk av ikke-originale reservedeler og ikke-originale tilbehør er farlig.

- ▶ Bruk kun originale reservedeler og originalt tilbehør fra produsenten.

⚠ ADVARSEL – Fare for forgiftning!

Ved bruk av løsemiddelholdige rengjøringsmidler kan det oppstå giftig damp.

- ▶ Ikke bruk rengjøringsmidler som inneholder løsemidler.

2 Unngå materielle skader

OBS!

Feildosering av tøyemykner, vaskemiddel og rengjøringsmiddel kan redusere apparatets funksjon.

- ▶ Følg doseringsanbefalingene fra produsenten.

Hvis maks. tøymengde overskrides, vil dette være uheldig for maskinens effekt.

- ▶ Ikke overskrid maks. tøymengde for de enkelte programmene.
→ "Programmer", Side 23

Maskinen er sikret for transport med transportsikringene. Hvis transportsikringene ikke er fjernet, kan dette føre til skader på omgivelsene og maskinen.

- ▶ Før bruk må alle transportsikringene fjernes helt og legges til oppbevaring.
- ▶ Før hver transport må alle transportsikringer monteres fullstendig for å unngå transportskader.

Dersom tilløpsslangen ikke kobles til forskriftsmessig, kan det oppstå materielle skader.

- ▶ Stram skrukoblingene på vanninntaket for hånd.
- ▶ Koble tilløpsslangen til rett på vannkranen uten ekstra forbindelselementer som adaptere, forlengere eller ventiler.
- ▶ Pass på at vannkranen har en innvendig diameter på minst 17 mm.
- ▶ Pass på at gjengene på koblingen til vannkranen er minst 10 mm lange.

For lavt eller for høyt vanntrykk kan ha negativ innvirkning på apparatet.

- ▶ Påse at vanntrykket i vannforsyningen er på minst 100 kPa (1 bar) og maks. 1000 kPa (10 bar).

- ▶ Hvis vanntrykket overskrider den angitte maksimumsverdien, må det installeres en trykkreduksjonsventil mellom vanntilkoblingen og slangesettet til apparatet.
- ▶ Maskinen skal ikke kobles til en trykkløs varmtvannsbereder.

Endringer eller skader på vannslanger kan føre til materielle skader og skader på apparatet.

- ▶ Du må aldri lage knekk på, klemme sammen, endre eller kappe av vannslangene.
- ▶ Bruk kun vannslangene som fulgte med i leveringen eller original-reserveslanger.
- ▶ Brukte vannslanger må aldri brukes om igjen.

Dersom maskinen brukes med skittent eller for varmt vann, kan det oppstå skader på maskinen og inntaket.

- ▶ Maskinen må utelukkende brukes med kaldt springvann.

Uegnede rengjøringsmidler kan skade apparatets overflater.

- ▶ Ikke bruk sterke eller skurende rengjøringsmidler.
- ▶ Ikke bruk sterkt alkoholholdige rengjøringsmidler.
- ▶ Ikke bruk harde skureputer eller vaskesvamper.
- ▶ Maskinen skal bare rengjøres med vann og en myk, fuktig klut.
- ▶ Ved kontakt med maskinen må alle rester av vaskemidler, dugg eller avleiringer fjernes umiddelbart.

3 Miljøvern og innsparing

3.1 Avfallsbehandling av emballasje

Emballasjematerialene er miljøvennlige og resirkulerbare.

- ▶ Kildesortér de enkelte komponentene etter type avfall.

3.2 Energi- og ressursparing

Dersom du tar hensyn til disse merknadene, forbraker apparatet ditt mindre strøm og vann.

Bruk programmer med lave temperaturer og lengre vasketid og utnytt den maksimale tøymengden.

- ✓ Strømforbruket og vannforbruket vil da være på sitt mest effektive.

Doser vaskemiddel i henhold til skittenhetsgraden.

- ✓ Ved lett til normalt skittent tøy er det tilstrekkelig med en mindre mengde vaskemiddel. Følg doseeringsanbefalingen fra produsenten av vaskemiddelet.

Reduser vasketemperaturen ved lett og normalt skittent tøy.

- ✓ Ved lavere temperaturer bruker maskinen mindre strøm. Ved lett til normalt skittent tøy er det også tilstrekkelig med lavere temperaturer enn de som er oppgitt på vaskelappen.

Still inn maks. sentrifugerings-hastighet hvis tøyet skal tørkes i tørketrommelen etterpå.

- ✓ Tørrere tøy forkorter programvarigheten under tørking og senker strømforbruket. Med høyere sentrifugerings-hastighet blir det mindre restfuktighet i tøyet, og sentrifugeringsstøyen øker.

Vask tøyet uten forvask.

- ✓ Vasking med forvask forlenger programvarigheten og øker strømforbruket og vannforbruket.

Maskinen har kontinuerlig automatisk justering av last.

- ✓ Ved kontinuerlig automatisk justering av last tilpasses vannforbruket og programvarigheten optimalt etter type tekstil og tøymengde.

3.3 Strømsparemodus

Dersom du ikke betjener apparatet en kort stund, går det automatisk over i strømsparemodus.

Du avslutter strømsparemodusen ved å betjene maskinen igjen.

4 Oppstilling og tilkobling

4.1 Pakke ut maskinen

OBS!

Dersom det ligger gjenstander i trommelen som ikke er ment å brukes i maskinen, kan det føre til materielle skader / skader på maskinen.

- ▶ Før bruk må du fjerne disse gjenstandene og det vedlagte tilbehøret fra trommelen.

no Oppstilling og tilkobling

1. Fjern alt av emballasje- og beskyttelsesmateriale fra maskinen.
→ "Avfallsbehandling av emballasje", Side 11
2. Kontroller om maskinen har synlige skader.
3. Åpne døren.
4. Fjern tilbehøret fra trommelen.
5. Lukk døren.

4.2 Leveringsinnhold

Etter fjerning av emballasjen må du kontrollere alle delene med henblikk på transportskader og forvisse deg om at ingen deler mangler.

OBS!

Dersom apparatet brukes med ufullstendig eller defekt tilbehør, kan det fungere dårligere eller få skader, og det kan oppstå skader på inventaret.

- ▶ Apparatet må aldri brukes med ufullstendig eller defekt tilbehør.
- ▶ Skift ut slikt tilbehør før apparatet brukes.
→ "Tilbehør", Side 27

Merk: Det ble utført en hørbar funksjonstest av apparatet på fabrikken. Det kan oppstå vannflekker på apparatet, som fjernes etter første vask.

Leveringen består av:

- Vaskemaskin
- Medfølgende dokumenter
- Transportsikringer
→ "Fjerne transportsikringen", Side 13
- Hetter
- Adapter
- Tilløpsslange
→ "Tilkobling av tilløpsslangen", Side 14

4.3 Krav til oppstillingssted

⚠ ADVARSEL

Fare for elektrisk støt!

Maskinen inneholder spenningsførende deler. Det er farlig å berøre spenningsførende deler.

- ▶ Ikke bruk maskinen uten dekkplate.

⚠ ADVARSEL

Fare for personskade!

Ved bruk på sokkel kan maskinen velte.

- ▶ Hvis maskinen skal brukes på sokkel, er det absolutt påbudt å feste føttene med festeklemmene
→ Side 27 fra produsenten før bruk.

OBS!

Restvann som fryser inni apparatet kan føre til skader på apparatet.

- ▶ Ikke installer og bruk apparatet i frostutsatte områder eller utendørs.
- Dersom maskinen stilles mer enn 40° på skrå, kan vannrester renne ut av den og forårsake materielle skader.
- ▶ Vær forsiktig når maskinen stilles på skrå.
 - ▶ Transporter maskinen stående.

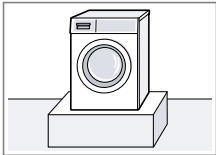
Oppstillingssted	Krav
Sokkel 	Fest maskinen med festeklemmene → Side 27.

Oppstillingssted **Krav**

Gulv på bjelkelag

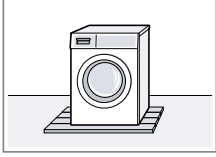

Still opp maskinen på en vannbestandig treplate (minst 30 mm tykkelse) som er skrudd fast i gulvet.

Kjøkkenfront

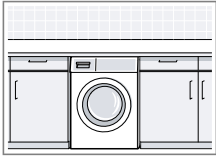

Maskinen må kun stilles opp under en gjennomgående benkeplate som er fast forbundet med nabo-skapene. Nødvendig nisjebredde: 60 cm.

Inntil en vegg

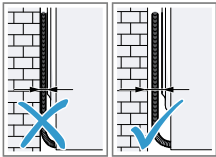

Pass på at ingen slanger eller strømledninger kommer i klem mellom vegg og maskinen.

4.4 Fjerne transportsikringen

Maskinen er sikret for transport med transportsikringene på baksiden.

Merk: Ta vare på skruene til transportsikringene og hylsene til senere transport.

→ "Sette inn transportsikringene", Side 41

1. Dra slangene ut av holderne.

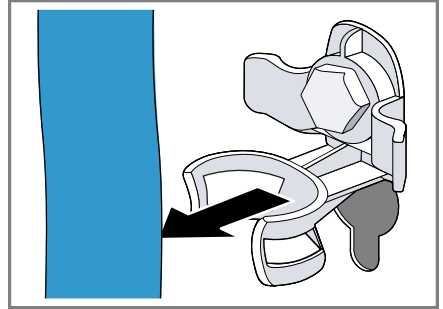

2. Løsne alle skruene til de 4 transportsikringene med en skrunøkkel med nøkkelvidde 13 ① og fjern dem ②.

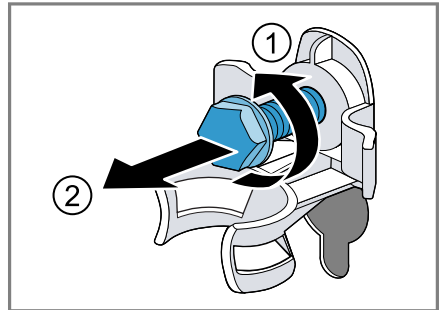

3. Ta strømledningen ut av holderen.

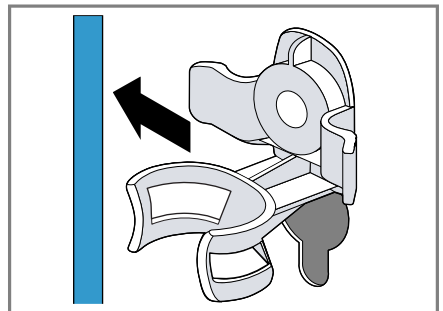

no Oppstilling og tilkobling

4. Fjern de 4 hylsene.



5. Sett på de 4 hettene.

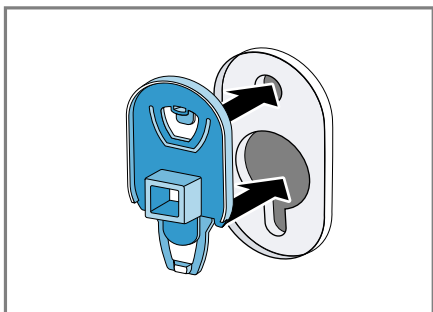

6. Skyv ned de 4 hettene.



Merk: Ved transport setter du transportsikringene inn i apparatet i motsatt rekkefølge av da du tok dem ut.

4.5 Koble til maskinen

Tilkobling av tilløpsslangen

1. Koble tilløpsslangen til maskinen.

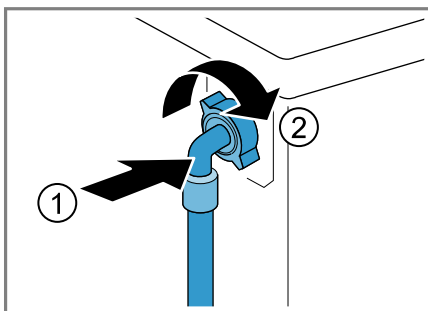

2. Koble tilløpsslangen til vannkranen (26,4 mm = 3/4").

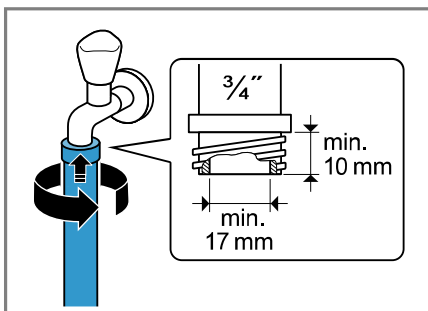

3. Hvis du har en vannkran på 21 mm = 1/2", må du først montere adapteren med tetningskiven.

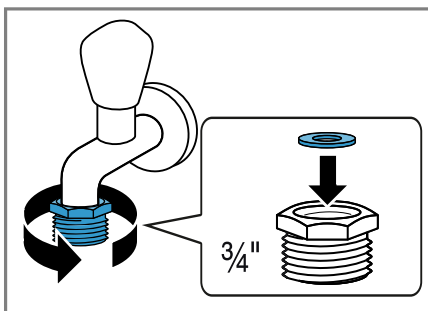

4. Åpne vannkranen forsiktig og kontroller om koblingspunktene er tette.

Tilkoblingstyper for vannavløp

Denne informasjonen hjelper deg med å koble maskinen til vann-avløpet.

OBS!

Under utpumping står avløpsslangen under trykk og kan løsne fra det installerte koblingspunktet.

- Sikre avløpsslangen mot å løsne utilsiktet.

Merk: Vær obs på utpumpingshøydene.

Maks. utpumpingshøyde er 100 cm.

Vannlås

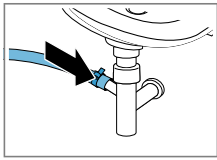

Sikre koblingspunktet med en slangeklemme (24–40 mm).

Servant

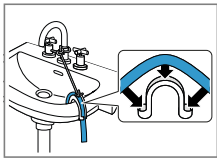

Fest og sikre avløpsslangen med et bend.
→ "Tilbehør", Side 27

Plastrør med gummimuffe eller sluk

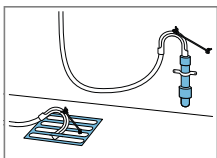

Fest og sikre avløpsslangen med et bend.
→ "Tilbehør", Side 27

Koble apparatet til strøm

Merk: Den elektriske installasjonen av apparatet i huset må samsvare med de lokale forskriftene og gjeldende sikkerhetsbestemmelser og det bør inngå en jordfeilbryter i installasjonen.

1. Koble støpselet på apparatets strømkabel til en stikkontakt i nærheten av apparatet.

Du finner tilkoblingsdata for apparatet i de tekniske data
→ Side 44.

2. Kontroller at støpselet sitter forsvarlig i stikkontakten.

4.6 Sette maskinen i vater

For å redusere støy og vibrasjoner samt hindre maskinen i å flytte på seg må du sette den ordentlig i vater.

1. Løsne kontramutrene med klokken med en skrunøkkel med nøkkelvidde 17.

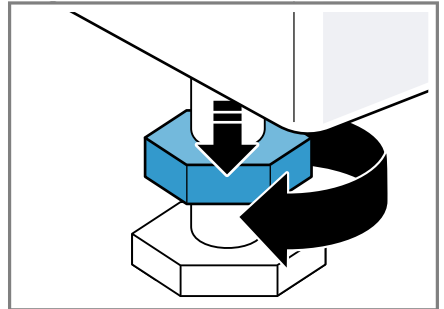

2. Skru på maskinføttene for å sette maskinen i vater. Kontroller at maskinen er i vater ved hjelp av et vaterpass.

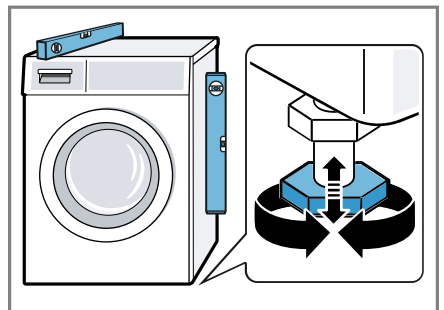

Alle maskinføttene må stå stødig på underlaget.

no Før første gangs bruk

3. Stram kontramutrene middels hardt mot huset med en skrunøkkel med nøkkelvidde 17.

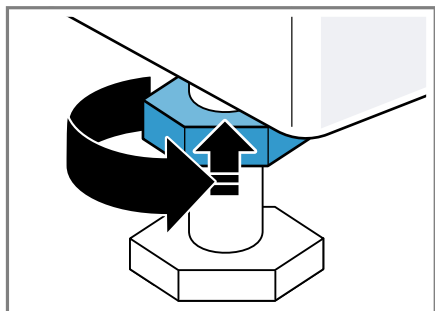

Når du gjør dette, holder du fast apparatfoten uten å regulere den i høyden.

5 Før første gangs bruk

Klargjør apparatet til bruk.

5.1 Starte tomvask

Maskinen ble nøye kontrollert før den forlot fabrikken. Vask uten tøy den første gangen for å fjerne eventuelle vannrester.

1. Sett programvelgeren på **Tromlerengøring (Trommelrensjøring)**.
2. Lukk døren.
3. Trekk ut vaskemiddelskuffen.
4. Fyll ca. 1 liter springvann i kammer II.

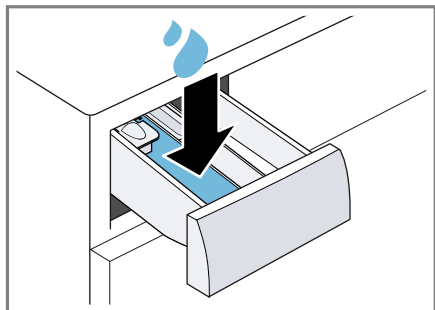

5. Fyll på vaskepulver med oksygenblekemiddel i kammer II.

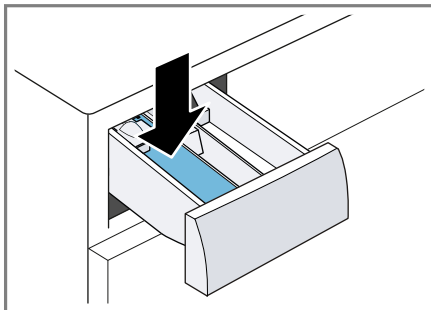

For å unngå skumdannelse bør du kun bruke halvparten av den vaskemiddelmengden som produsenten anbefaler, når du vasker lite skittent tøy. Ikke bruk vaskemiddel til ull eller finvask.

6. Skyv inn vaskemiddelskuffen.
7. Trykk på ► for å starte programmet.
 - ✓ Displayet viser programmets resterende varighet.
 - ✓ Displayet viser følgende etter programslett: "End".
8. Start den første vaskeomgangen eller sett programvelgeren på ○ for å slå av maskinen.
→ "Grunnleggende betjening", Side 28

6 Bli kjent med

6.1 Maskin

Her finner du en oversikt over apparatets komponenter.

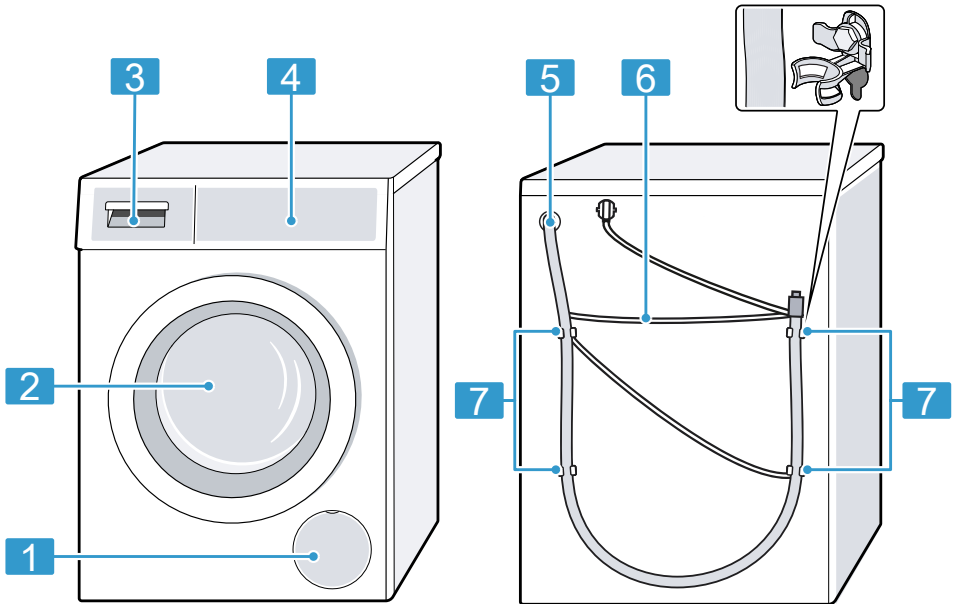

Detaljer på bildet, f.eks. farge og form, kan variere, avhengig av apparattype.

- | | |
|----------|--------------------------------------|
| 1 | Vannpumpens serviceluke
→ Side 33 |
| 2 | Dør |
| 3 | Vaskemiddelskuff → Side 17 |
| 4 | Betjeningspanel → Side 18 |
| 5 | Avløpsslange → Side 15 |
| 6 | Strømledning → Side 15 |
| 7 | Transportsikringer → Side 13 |

6.2 Vaskemiddelskuff

Merk: Følg produsentens anvisninger for bruk og dosering av vaskemiddel og tøymykner og anvisningene i programbeskrivelsene.

no Bli kjent med

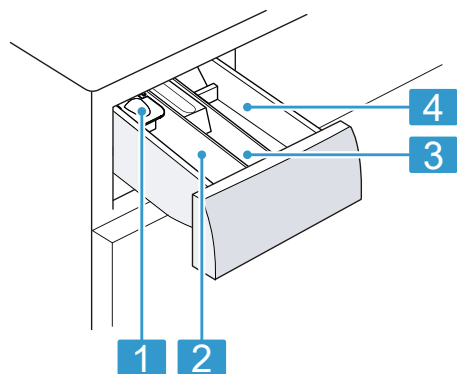

- | | |
|---|--|
| 1 | Doseringshjelp for flytende vaskemiddel
→ "Sette inn doseringshjelpen", Side 28 |
| 2 | Kammer II: vaskemiddel for hovedvask |
| 3 | Kammer ☼: tøymykner |
| 4 | Kammer I: vaskemiddel for forvask |

6.3 Betjeningspanel

Ved hjelp av betjeningsfeltet stiller du inn alle apparatets funksjoner, og du får informasjon om driftsstatus.

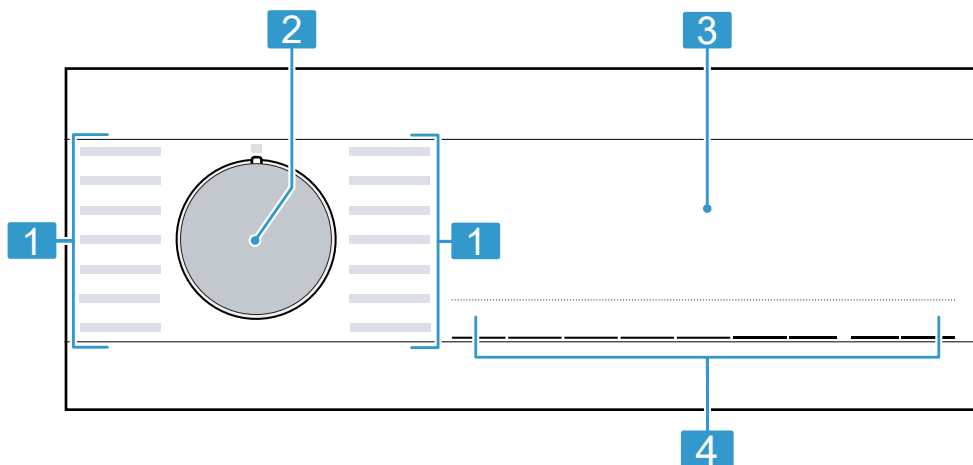

- | | |
|---|-------------------------|
| 1 | Programmer → Side 23 |
| 2 | Programvelger → Side 28 |
| 3 | Display → Side 19 |
| 4 | Knapper → Side 21 |

7 Display



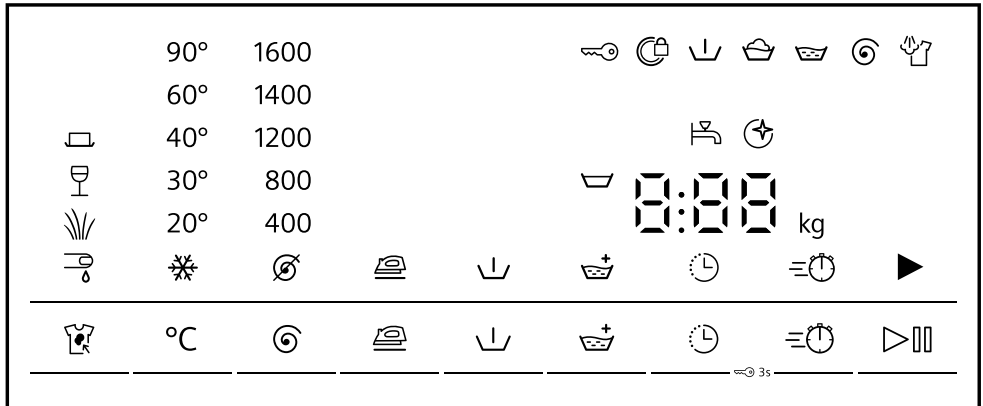











I displayet vises de aktuelle innstillingsverdiene, valgmulighetene eller informasjonstekst.



Eksempel på displayvisning

Visning	Beskrivelse
0:40 ¹	Anslått programvarighet eller resterende tid for programmet i timer og minutter.
10 / ⌚ ¹	Sluttid for programmet → "Taster", Side 21
9,0 ¹	Anbefaling for maksimal tøymengde for det valgte programmet i kg.
🪣 - 1600	Innstilt sentrifugeringshastighet i o/min. → "Taster", Side 21 ∅: uten sluttsentrifugering, kun utpumping 🪣: skyllestopp, uten utpumping
❄️ - 90	Innstilt temperatur i °C. → "Taster", Side 21 ❄️ (kaldt)
▶	Start, avbryt eller sett på pause <ul style="list-style-type: none"> ■ lyser: Programmet går og kan avbrytes eller settes på pause. ■ blinker: Programmet kan startes eller fortsettes.
⏴	Programstatus: Forvask
🪣	Programstatus: Vask
🪣	Programstatus: Skylling
🌀	Programstatus: Sentrifugering











¹ Eksempel



Visning	Beskrivelse
-P-	Programstatus: Pause
End	Programstatus: Programslutt
	Programstatus: Damping
	<ul style="list-style-type: none"> ■ lyser: Barnesikringen er aktivert. ■ blinker: Barnesikringen er aktivert, og apparatet er blitt betjent. → "Deaktivere barnesikring", Side 31
	Antikrøll er aktivert. → "Taster", Side 22
	Forvask er aktivert. → "Taster", Side 21
	Vasking med ekstra vann og en skylleomgang er aktivert. → "Taster", Side 22
	Skyllestopp er aktivert.
	Redusert programvarighet er aktivert. → "Taster", Side 21
	Flekktypen Blod er aktivert.
	Flekktypen Gress er aktivert.
	Flekktypen Rødvin er aktivert.
	Flekktypen Matfett/matolje er aktivert.
	blinker: Trommelrengjøring nødvendig. Kjør programmet Tromlerengjøring (Trommelrengjøring) for å rengjøre og pleie trommelen og vannbeholderen. → "Rengjøre trommelen", Side 32
:	<p>blinker: Spenningskontrollsystemet satt programmet på pause fordi den tillatte spenningen er blitt underskredet. → ": blinker og programmet er satt på pause.", Side 37</p> <p>Merk: Programmet fortsetter når spenningen er innenfor tillatt område igjen.</p>
	<ul style="list-style-type: none"> ■ lyser: Døren er låst og kan ikke åpnes. ■ blinker: Døren er ikke lukket. ■ av: Døren er låst opp og kan åpnes.
	<ul style="list-style-type: none"> ■ Ikke noe vanntrykk. → "E:30 / -10 eller ", Side 37 ■ Vanntrykket fra vannkranen er for lavt.
E:35 / -10 ¹	Feilkode, feilvisning, signal. → "Utbedring av feil", Side 36

¹ Eksempel

8 Taster

Valg av programinnstillinger avhenger av det programmet som er stilt inn.



Knapp	Valg	Mer informasjon
	<ul style="list-style-type: none"> ■ Start ■ Avbryt ■ Pause 	Start eller avbryt programmet eller sett det på pause.
	<ul style="list-style-type: none"> ■ Aktiver ■ Deaktiver 	Aktivering eller deaktivering av kortere programvarighet. Merk: Strømforbruket økes. Dette har ingen uheldig effekt på vaskeresultatet.
	Flere valgmuligheter	Velg flekktype. Temperatur, trommelbevegelser og bløtleggingstid tilpasses etter type flekk.
	Inntil 24 timer	Definerer sluttid for programmet. Programvarigheten er tatt med i det innstilte timeantallet. Etter programstart vises programvarigheten.
°C	 - 90	Tilpass temperaturen. Innstilt temperatur i °C.
	 - 1600	Tilpasning av sentrifugeringshastigheten eller aktivering av  (skyllestopp). Innstilt sentrifugeringshastighet i o/min. Hvis du velger  , pumpe ikke vannet ut på slutten av vaskeomgangen og sentrifugeringen deaktiveres. Tøyet blir liggende igjen i skyllevannet.
 3s	<ul style="list-style-type: none"> ■ Aktiver ■ Deaktiver 	→ "Barnesikring", Side 31
	<ul style="list-style-type: none"> ■ Aktiver ■ Deaktiver 	Aktivering eller deaktivering av forvask, f.eks. for vasking av kraftig tilsmusset tøy. Merk: Ha vaskemiddel for forvask i kammer I og vaskemiddel for hovedvasken i kammer II i vaskemiddelskuffen. → "Vaskemiddelskuff", Side 17

Knapp	Valg	Mer informasjon
	<ul style="list-style-type: none">■ Aktiver■ Deaktiver	Aktivering eller deaktivering av vasking med mer vann og ekstra skylling. Anbefales ved ekstra ømfintlig hud eller i områder med svært mykt vann.
	<ul style="list-style-type: none">■ Aktiver■ Deaktiver	Aktivering eller deaktivering av vasking med antikrøll. Sentrifugeringsprosessen og sentrifugeringshastigheten tilpasses for å redusere krøll i tøyet. Merk: Tøyet får høyere restfuktighet etter vask. Heng opp tøyet rett etter vask for å redusere krølldannelsen.

9 Programmer



Merknader

- Vaskelappen på tøyet gir deg en ekstra pekepinn om valg av program.
- Ved programmer med en temperaturinnstilling på 80 °C eller 90 °C kan den faktiske temperaturen avvike fra angitt temperatur. Vaskeeffekten og hygienien som forventes ved de angitte temperaturene, vil likevel oppnås.

Program	Beskrivelse	maks. tøymengde (kg)
Bomuld (Bomull)	Vasking av slitesterke tekstiler av bomull, lin eller blandingstekstiler. Også egnet som kortprogram for normalt skittent tøy hvis du aktiverer  . Programinnstilling: <ul style="list-style-type: none"> ■ maks. 90 °C ■ maks. 1600 o/min 	9,0 5,0 ¹
Eco 40-60	Vasking av tekstiler av bomull, lin og blandingstekstiler. Merk: Tekstiler som ifølge vaskelappen kan vaskes på 40 °C  til 60 °C  , kan vaskes sammen. Vaskeeffekten svarer til best mulig vaskeeffektklasse iht. til lovforskriftene. På dette programmet tilpasses vasketemperaturen automatisk etter tøymengden slik at man oppnår optimal energieffektivitet og best mulig vaskeeffekt. Vasketemperaturen kan ikke endres. Programinnstilling: Merk: Temperatur kan ikke stilles inn på dette programmet og fastsettes automatisk. <ul style="list-style-type: none"> ■ maks. - °C ■ maks. 1600 o/min 	9,0
Strygelet (Syntetisk)	Vasking av syntetiske tekstiler og blandingstekstiler. Programinnstilling: <ul style="list-style-type: none"> ■ maks. 60 °C ■ maks. 1200 o/min 	4,0
Mix	Vasking av tekstiler av bomull og lin, syntetiske tekstiler og blandingstekstiler. Egnet for lett skittent tøy.	4,0



¹  aktivert

² Vasking ikke mulig

Program	Beskrivelse	maks. tøymengde (kg)
	Programinnstilling: ■ maks. 60 °C ■ maks. 1600 o/min	
Finvask/Silke (Finvask/Silke)	Vasking av ømfintlige, vaskbare tekstiler av silke, viskose og syntetiske stoffer. Bruk vaskemiddel som er egnet for maskinvask av finvask eller silke. Merk: Spesielt ømfintlige tekstiler eller tekstiler med kroker, hull eller bøyer skal vaskes i vaskenett. Programinnstilling: ■ maks. 40 °C ■ maks. 800 o/min	2,0
 Uld (Ull)	Vasking av tekstiler av ull eller med høy andel av ull som kan vaskes for hånd eller i maskin. For at tøyet ikke skal krympe, vil trommelen bevege tekstilene spesielt skånsomt med lange pauser. Bruk vaskemiddel som er egnet for ull. Programinnstilling: ■ maks. 40 °C ■ maks. 800 o/min	2,0
Skylling (Skylling)	Skylling og deretter sentrifugering og utpumping av vannet. Programinnstilling: maks. 1600 o/min	–
Centrif./Udpumping (Sentrifugering/Utpumping)	Sentrifugering og utpumping av vannet. Hvis du kun vil pumpe ut vannet, aktiverer du  . Tøyet sentrifugeres ikke. Programinnstilling: maks. 1600 o/min	–
Hygiene (Hygiene)	Vasking av slitesterke tekstiler av bomull, lin eller blandingstekstiler. Egnet for allergikere og når det er strenge hygiene-krav. Merk: Når den innstilte temperaturen er nådd, holder den seg konstant under hele vaskeprosessen. Programinnstilling: ■ maks. 60 °C ■ maks. 1600 o/min	6,5

¹  aktivert

² Vasking ikke mulig

Program	Beskrivelse	maks. tøyme ngde (kg)
Skjorter (Skjorter/Bluser)	<p>Vasking av strykefrie skjorter og bluser av bomull, lin, syntetiske stoffer eller blandede fibre.</p> <p>Tips: Aktiver  for å unngå at tøyet krølles. Tøyet sentrifugeres bare litegrann et kort øyeblikk og kan tas ut mens det er dryppende vått. Heng opp skjorter og bluser mens de er dryppende våte, slik at de glettes ut.</p> <p>Merk: Vask skjorter og bluser av silke eller andre ømfintlige materialer med programmet Finvask/Silke (Finvask/Silke).</p> <p>Programinnstilling:</p> <ul style="list-style-type: none"> ■ maks. 60 °C ■ maks. 800 o/min 	2,0
Outdoor	<p>Vasking av allværs- og fritidstekstiler med membranteknologi og vannavvisende materiale. Bruk vaskemiddel som er egnet for fritidstøy. Ikke bruk tøymykner.</p> <p>Programinnstilling:</p> <ul style="list-style-type: none"> ■ maks. 40 °C ■ maks. 800 o/min 	2,0
smartFinish 	<p>Egnet for skjorter, t-skjorter og lignende tekstiler av bomull, lin og blandingstekstiler.</p> <p>Program for oppvarming og damping av tørre tekstiler med vanddamp, slik at de etter programslutt kan henges opp eller blir lettere å stryke. På dette programmet må det ikke legges inn mer enn maks. fem skjorter eller fem T-skjorter. Aktiver  dersom du vil dampe kun ett plagg.</p> <p>Merknader</p> <ul style="list-style-type: none"> ■ Heng opp eller stryk de varme og dampede tekstilene umiddelbart etter programslutt. ■ Tekstilene blir ikke vasket eller rengjort. Ikke bruk vaske- eller pleiemiddel. ■ Vanddampen er varm og kan forårsake skader på visse tekstiltyper. Programmet er derfor ikke egnet for friluftsklær eller tekstiler av silke og ull, f.eks. gensere. 	- ²

¹  aktivert² Vasking ikke mulig

Program	Beskrivelse	maks. tøymengde (kg)
Tromlerengøring (Trommelrengjøring)	<p>Rengjøring og pleie av trommelen. Bruk programmet i følgende tilfeller:</p> <ul style="list-style-type: none"> ■ før første gangs bruk ■ ved hyppig vasking ved temperaturer på 40 °C og lavere ■ etter lang tid uten bruk <p>Bruk vaskepulver med oksygenblekemiddel. Ha vaskepulveret med oksygenblekemiddel i kammer II for hovedvask. → "Vaskemiddelskuff", Side 17 Halver vaskemiddelmengden for å unngå skumdannelse. Ikke bruk tøymykner. Ikke bruk vaskemiddel for ull eller finvask eller flytende vaskemiddel.</p> <p>Merk: Hvis det er lenge siden sist du brukte et program med en temperatur på 60 °C eller høyere, vil symbolet for trommelrengjøring blinke for å gi deg en påminnelse.</p>	– ²
Super 15'/30'	<p>Vasking av tekstiler av bomull, syntetiske tekstiler og blandingstekstiler. Kortprogram for lett skittent tøy i små mengder. Programvarigheten er ca. 30 minutter. Hvis du vil forkorte programvarigheten til 15 minutter, aktiverer du . Maks. tøymengde reduseres til 2,0 kg. Programinnstilling:</p> <ul style="list-style-type: none"> ■ maks. 40 °C ■ maks. 1200 o/min 	4,0 2,0 ¹

¹  aktivert² Vasking ikke mulig

10 Tilbehør

Bruk originaltilbehør. Dette er tilpasset ditt apparat.

Merk: Noe av tilbehøret fås i andre farger. Kontakt
→ "Kundeservice", Side 42.

	Bruk	Bestillingsnummer
Forlengelse til tilløpsslangen	Forlengelse kaldtvanns- eller aquastop-tilløpsslangen (2,50 m).	WZ10131
Festeklemmer	Gjør at maskinen står mer stabilt.	WX975600
Lengre tilløpsslange	Bytte ut standard tilløpsslange med lengre slange (2,20 m).	00353925
Bend	Feste avløpsslangen.	00655300
Innsats for flytende vaskemiddel	Dosering av flytende vaskemiddel.	00605740
Plattform	Maskinen kan stilles opp høyere slik at det blir lettere å fylle og tømme den.	WZWP20W
Vaskemaskinrens	Rengjøringsmiddel for vedlikehold av apparatet innvendig.	00311929

11 Tøy

11.1 Klargjøre tøy

OBS!

Gjenstander som er blitt værende igjen i tøyet, kan skade tøyet og trommelen.

- ▶ Før bruk må du fjerne alle gjenstander fra lommene i tøyet.

Merk

Dersom du forbereder klesvasken, og skåner du maskinen og tøyet.

- Børst ut sand og jord
- Sorter vasken etter farge og tøy og ta hensyn til vaskelappen
- Alle glidelåser, borrelåser, kroker og ringer må lukkes igjen.

- Bind sammen stoffbelter, stoffbånd og snorer
- Fjern gardinkroker og blybånd
- Vask små eller ømfintlige plagg i vaskenett
- Vask store og små plagg sammen.
- Tøy med ferske flekker bør vaskes umiddelbart
- Tøy med tørkede flekker bør forbehandles og vaskes flere ganger
- Legg tøyet inn i trommelen. Tøyet skal være brettet ut
- Tøy som er forbehandlet med klorbleking, må skylles gjentatte ganger før det legges i trommelen

12 Vaskemiddel og pleiemiddel

Med riktig valg og bruk av vaskemiddel og pleiemiddel skåner du både vaskemaskinen og tøyet.

På emballasjen finner du produsentens angivelser om bruk og dosering.

Merknader

- Skal du bruke flytende vaskemiddel, så bruk kun vaskemidler som flyter av seg selv.
- Unngå å blande forskjellige typer flytende vaskemidler.
- Ikke bland vaskemiddel og tøy-mykner.
- Ikke bruk produkter som er gamle, eller som har klumpet seg sammen.
- Ikke bruk produkter som inneholder løsemiddel, som etser eller avgir gasser
- Ikke bruk klorbleking
- Ikke bruk tekstilfarge ofte, da fikseringssaltet kan angripe rustfritt stål.
- Ikke bruk avfargingsmiddel i vaskemaskinen.

13 Grunnleggende betjening

13.1 Slå på vaskemaskinen

Forutsetning: Apparatet er riktig oppstilt og tilkoblet.

→ *"Oppstilling og tilkobling", Side 11*

- ▶ Sett programvelgeren på et program.

13.2 Stille inn program

1. Vri på programvelgeren og sett den på ønsket program.
→ *"Programmer", Side 23*
2. Ved behov kan du tilpasse programinnstillingene. → *Side 28*

13.3 Tilpasse programinnstillingene

Forutsetning: Et program er stilt inn.

→ *"Stille inn program", Side 28*

- ▶ Tilpass programinnstillingene.
→ *"Taster", Side 21*

Merk: Programinnstillingene lagres ikke permanent for programmet.

13.4 Innlegging av tøy

Merk: For å unngå krølldannelse må du være obs på maks. tøymengde for programmene.

→ *"Programmer", Side 23*

Forutsetninger

- Vasken er klargjort og sortert.
→ *"Tøy", Side 27*
- Trommelen er tom.

1. Åpne døren.
2. Legg tøyet inn i trommelen.
3. Lukk døren.
Påse at ikke noe tøy er klemt fast i døren.

13.5 Sette inn doseringshjelpen

1. Trekk ut vaskemiddelskuffen.

- Trykk innsatsen nedover og ta ut vaskemiddelskuffen.

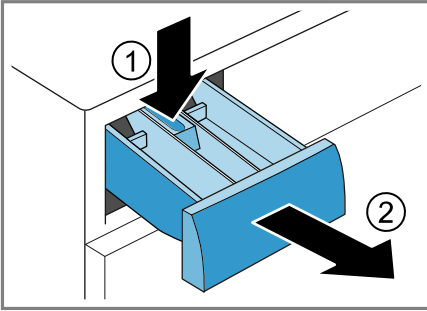

- Sett inn doseringshjelpen.

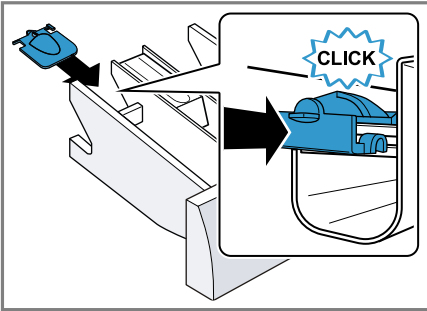

- Skjv doseringshjelpen forover.

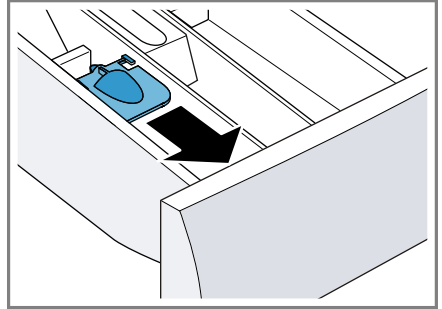

2. Klapp doseringshjelpen ned og la den smekke på plass.

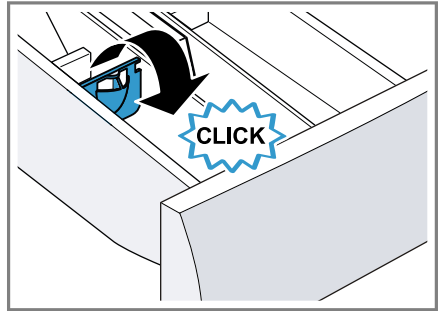

13.6 Bruke doseringshjelpen

Bruk doseringshjelpen i vaskemiddelskuffen for enklere å dosere flytende vaskemiddel.

Merk: Ikke bruk doseringshjelpen til tyktflytende vaskemiddel, vaskepulver, ved aktivert forvask eller aktivert sluttid for programmet.

Forutsetninger

- Vaskemiddelskuffen → Side 17 er trukket ut.
- Doseringshjelpen er satt inn. → Side 28

13.7 Fylle på vaskemiddel og pleiemiddel

Merk: Vær obs på informasjon om vaskemidler og pleiemidler → Side 28.

- Trekk ut vaskemiddelskuffen.
- Bruk doseringshjelpen om ønskelig. → Side 29
- Fyll på vaskemiddel. → "Vaskemiddelskuff", Side 17
- Fyll på pleiemiddel ved behov.
- Skjv inn vaskemiddelskuffen.

13.8 Starte program

Forutsetning: Et program er stilt inn. → "Stille inn program", Side 28

- ▶ Trykk på ►.

no Grunnleggende betjening

- ✓ Trommelen roterer, og tøymengden registreres, noe som kan ta inntil 2 minutter, og deretter strømmer vannet inn.
- ✓ Displayet viser programvarigheten eller sluttiden.
- ✓ Displayet viser følgende etter programslutt: "End".

13.9 Bløtlegging av tøy

Merk: Det er ikke nødvendig med ekstra vaskemiddel til bløtlegging. Apparatet bruker det tilsatte vaskemiddelet til både bløtlegging og vask.

Forutsetninger

- Tøyet er lagt inn.
→ "Innlegging av tøy", Side 28
 - Programmet er startet.
→ "Starte program", Side 29
1. Trykk på ▷ ca. 10 minutter etter at programmet har startet.
Programmet tar en pause., og tøyet bløtlegges.
 2. Trykk på ▷ etter ønsket bløtleggingstid.

13.10 Ilegging av tøy

Etter programstart kan du – alt etter programstatus – ta ut eller legge i mer tøy.

1. Trykk på ▷.
Maskinen settes på pause.
Merk: Dersom du vil legge i mer tøy, må du følge veiledningen i displayet.
→ "Display", Side 20
2. Åpne døren.
3. Ta ut eller legg i tøy.
4. Lukk døren.
5. Trykk på ▷.

13.11 Avbryt program

1. Trykk på ▷.
2. Åpne døren.
Ved høy temperatur og høy vannstand vil døren forbli låst av sikkerhetsmessige årsaker.
 - Ved høy temperatur: Start programmet **Skyllning (Skyling)**.
 - Ved høy vannstand: Start programmet **Centrif. (Sentrifugering)** eller still inn et egnet program for utpumping.
→ "Programmer", Side 23
3. Ta ut tøyet. → Side 30

13.12 Fortsette programmet med skyllestopp

Forutsetninger

- Skyllestopp er aktivert.
→ "Taster", Side 21
 - Siste skylning i det innstilte programmet er avsluttet, og tøyet ligger i skyllevannet.
1. Still inn programmet **Centrif. (Sentrifugering)** eller et program for utpumping.
→ "Programmer", Side 23
 2. Trykk på ▷.

13.13 Ta ut tøyet

1. Åpne døren.
2. Ta tøyet ut av trommelen.

13.14 Slå av maskinen

1. Sett programvelgeren på ○.
2. Steng vannkranen.

3. Tørk gummimansjetten tørr og fjern fremmedlegemer.

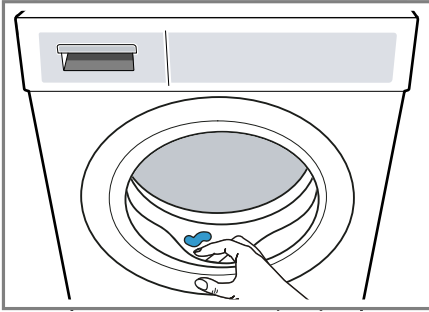



4. La maskindøren og vaskemiddel-skuffen stå åpne, slik at restvannet tørker.

14 Barnesikring

Sikre vaskemaskinen mot utilsiktet betjening av betjenings-elementene.

14.1 Aktivere barnesikringen

- ▶ Hold inne de to knappene i  **3s** ca. 3 sekunder.
- ✓ Displayet viser .
- ✓ Betjenings-elementene er sperret.
- ✓ Barnesikringen er aktivert selv om maskinen slås av eller ved strømbrudd.

14.2 Deaktivere barnesikring

Forutsetning: For at du skal kunne deaktivere barnesikringen, må apparatet være slått på.

- ▶ Hold inne de to knappene i  **3s** ca. 3 sekunder.

For at det programmet som går, ikke skal avbrytes, må programvelgeren bli stående på det opprinnelige programmet.

- ✓  slukner i displayet.

15 Grunninnstillingene

Du kan tilpasse grunninnstillingene til apparatet etter dine personlige behov.

15.1 Oversikt over grunninnstillingene

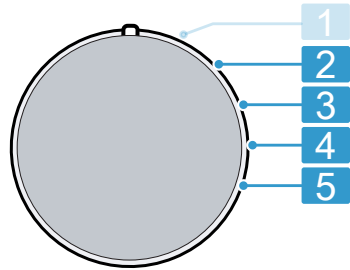

Programvelger med programposisjoner

- 2** Still inn lydstyrke på signalet etter programslutt:
0 (av) til 4 (svært høyt)
- 3** Still inn lydstyrke på signalet når det velges en knapp:
0 (av) til 4 (svært høyt)
- 4** Aktiver (On) eller deaktiver (OFF) påminnelsen om trommelrengjøring.
- 5** Vise antall programmer som er avsluttet.

15.2 Endring av grunninnstillingene

1. Sett programvelgeren i posisjon 1.
→ Side 31
2. Trykk på  og vri samtidig programvelgeren til posisjon 2.
- ✓ Displayet viser den gjeldende verdien.

no Rengjøring og pleie

3. Velg ønsket grunninnstilling med programvelgeren. → Side 31
4. Trykk på  for å endre verdien.
5. Du lagrer endringen ved å slå av apparatet.

16 Rengjøring og pleie

Rengjør og vedlikehold vaskemaskinen omhyggelig, slik at den holder seg funksjonsdyktig i lang tid.

16.1 Rengjøre trommelen

FORSIKTIG

Fare for personskade!

Varig vasking på lave temperaturer og manglende lufting av apparatet kan skade trommelen og føre til skader.

- ▶ Med jevne mellomrom bør man kjøre et program for rensing av trommelen eller vaske med temperaturer på minst 60 °C.
- ▶ Hver gang etter bruk bør man la maskinen tørke med åpen dør og vaskemiddelskuff.
- ▶ Kjør programmet **Tromlerengjøring (Trommelrensing)** uten tøy og med et vaskepulver med oksygenblekemiddel eller et rengjøringsmiddel for vedlikehold av apparatet.
→ "Tilbehør", Side 27

16.2 Rengjøring av vaskemiddelskuffen

1. Trekk ut vaskemiddelskuffen.

2. Trykk ned innsatsen og ta ut vaskemiddelskuffen.

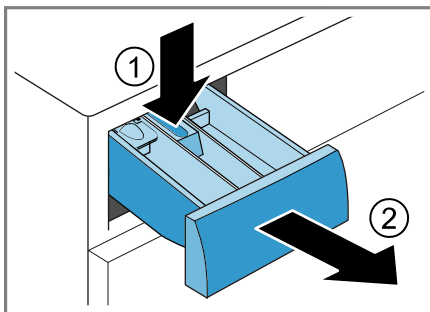

3. Trekk ut innsatsen ved å trekke den nedenfra og opp.

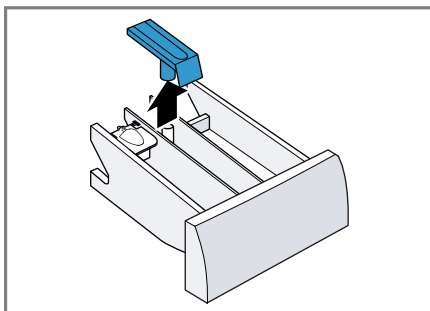

4. Rengjør vaskemiddelskuffen og innsatsen med vann og børste og la dem tørke.

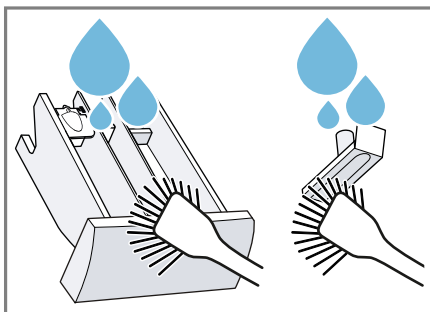

5. Sett inn innsatsen og la den gå i inngrep.

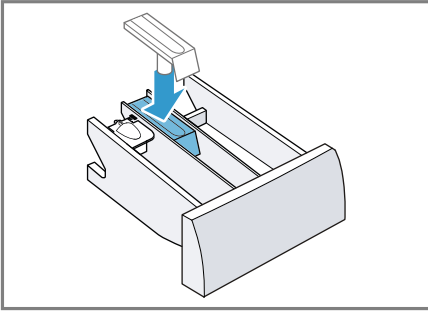

6. Rengjør åpningen på vaskemiddel-skuffen.

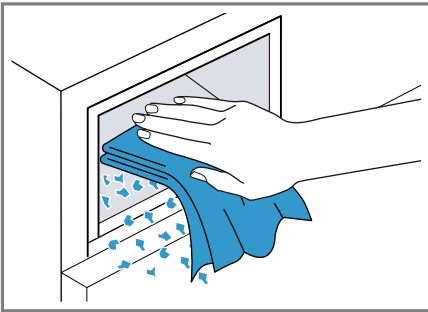

7. Skyv inn vaskemiddelskuffen.

16.3 Rengjøre vannpumpen

Rengjør vannpumpen regelmessig, men minst en gang i året, samt ved feil som f.eks. blokkeringer eller klaprelyder.

Tømme vannpumpen

1. Steng vannkranen.
2. Slå av apparatet. → Side 30
3. Trekk støpselet ut av stikkontakten.

4. Åpne serviceluken og ta den av.

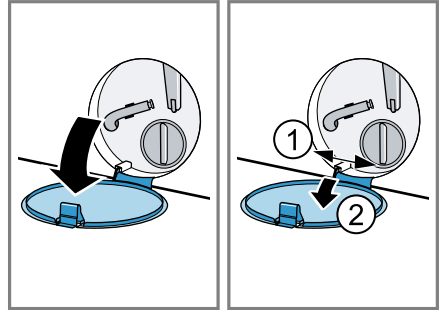

5. Skyv en tilstrekkelig stor beholder under åpningen.

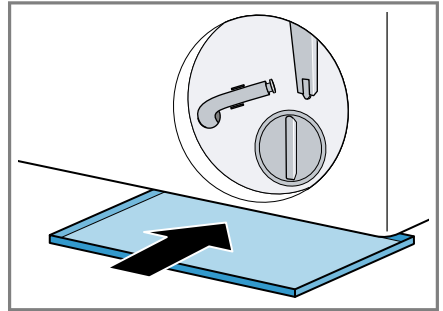

6. Ta tømmeledningen ut av holderen.

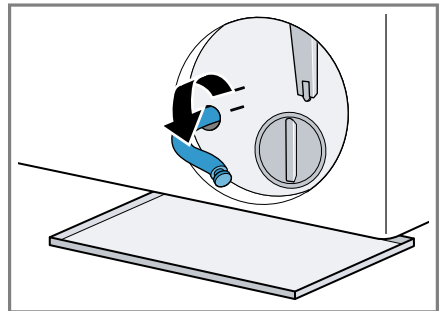

7. **⚠ FORSIKTIG - Fare for skålding!** Vaskevannet blir varmt under vasking på høye temperaturer.
- ▶ Ikke ta i det varme vaskevannet.
- Dra av hetten slik at vaskevannet kan renne ned i beholderen.

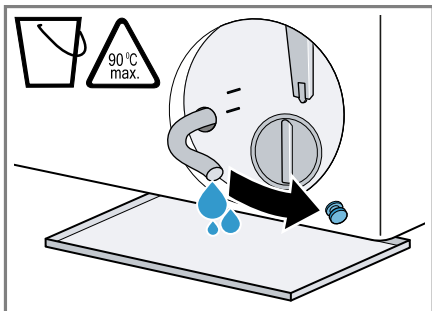

8. Trykk på hetten.

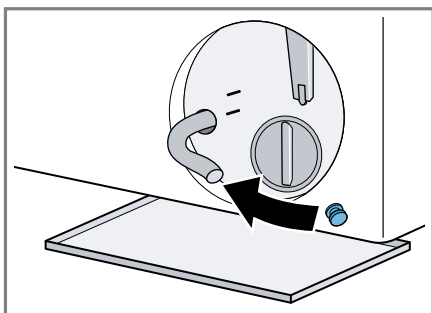

9. Klem tømme-slengen inn i holderen.

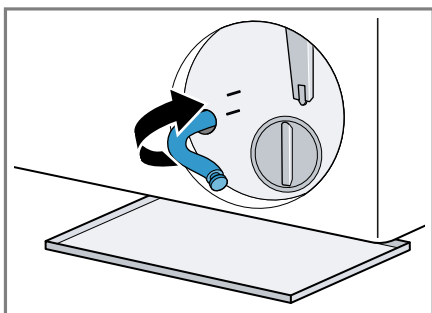

Rengjøre vannpumpen

Forutsetning: Vannpumpen er tom.
→ Side 33

1. Ettersom det fortsatt kan være restvann i vannpumpen, må du være forsiktig når du skrur ut pumpe-lokket.
 - Grovt smuss kan føre til at filterinnsatsen setter seg fast i pumpehuset. Løsne opp smusset og ta ut filterinnsatsen.

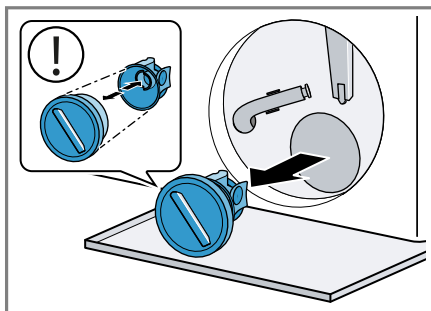

Pumpe-lokket består av to komponenter som kan tas fra hverandre ved rengjøring.

2. Rengjør innsiden, gjengene på pumpe-lokket og pumpehuset.

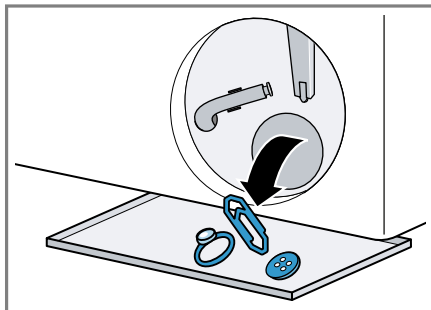

3. Påse at vingehjulet på vannpumpen lar seg snurre rundt.

4. Sett inn pumpelokket.
- Påse at komponentene i pumpelokket er riktig montert.

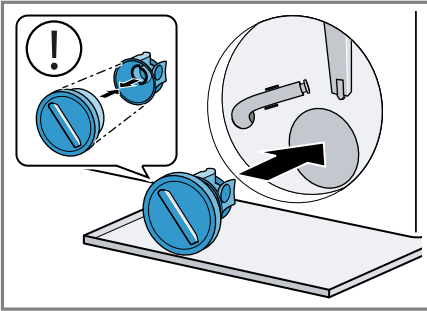

5. Skru pumpelokket inn til stopp.

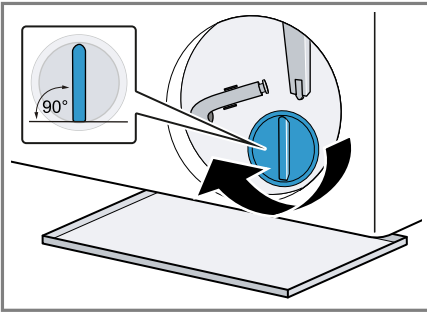

Håndtaket på pumpelokket skal stå loddrett.

6. Sett på og lukk serviceluken.

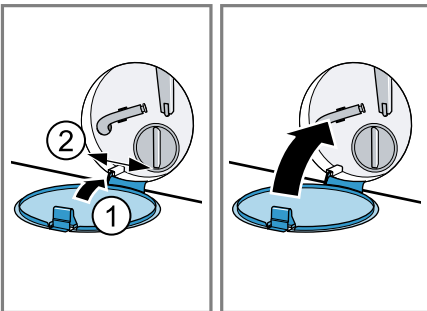

Før neste vask

For å hindre at det skal renne ubrukt vaskemiddel ned i avløpet ved neste vask, kjører du et egnet program for utpumping etter at du har tømt vannpumpen.

1. Åpne vannkranen.
2. Sett i støpselet.
3. Slå på maskinen.
4. Hell en liter vann i kammer II.
5. Velg et egnet program for utpumping.
→ "Programmer", Side 23

17 Utbedring av feil





Du kan selv utbedre små feil på apparatet. Benytt deg av informasjonen om feilsøking før du tar kontakt med kundeservice. På den måten unngår du unødige kostnader.



ADVARSEL



Fare for elektrisk støt!



Ukyndige reparasjoner er farlig.

- ▶ Foreta aldri tekniske endringer på apparatet eller apparatets funksjoner.
- ▶ Kun opplært fagpersonell skal utføre reparasjoner på maskinen.
- ▶ Det må kun brukes originale reservedeler til reparasjon av maskinen.
- ▶ Dersom det oppstår skader på apparatets strømkabel, må den skiftes ut av produsenten, kundeservice eller av en annen kvalifisert person for å unngå at det oppstår fare.

Feil	Årsak og feilsøking
Displayet har sluknet, og  blinker.	Strømsparemodus er aktivt. <ul style="list-style-type: none"> ▶ Trykk på .
"E:30 / -80" eller vaskevannet blir ikke pumpet ut.	Avløpsslangen er koblet til for høyt, har en knekk, er i klem eller forlenget på en ikke godkjent måte. <ul style="list-style-type: none"> ▶ Kontroller installasjonen til avløpsslangen. → <i>Side 11</i>
	Avløpsrøret eller avløpsslangen er tett. <ul style="list-style-type: none"> ▶ Rens avløpsrøret eller avløpsslangen.
	Vaskevannspumpen er tilstoppet eller pumpelokket er ikke riktig installert. <ul style="list-style-type: none"> ▶ Kontroller at pumpelokket er riktig installert. → <i>Side 33</i> ▶ Rengjør vannpumpen. → <i>Side 33</i>
	Vaskemiddeldoseringen er for høy. <ul style="list-style-type: none"> ▶ Bruk mindre vaskemiddel neste gang du vasker samme mengde tøy.
	 er aktivert. <ul style="list-style-type: none"> ▶ Start programmet Centrif. (Sentrifugering) eller et egnet program for utpumping. → <i>Side 23</i>
"H:32"	Apparatet har avbrutt sentrifugeringen på grunn av ujevn fordeling av tøyet. <ul style="list-style-type: none"> ▶ Fordel tøyet på nytt i trommelen.
"E:30 / -10" eller  .	Vannkranen er stengt. <ul style="list-style-type: none"> ▶ Åpne vannkranen.
	Tilløpsslangen har en knekk eller ligger i klem.

Feil	Årsak og feilsøking
"E:30 / -10" eller  .	<p>▶ Kontroller installasjonen til tilløpsslangen. → <i>Side 11</i></p> <hr/> <p>Silene i vanninntaket er tette.</p> <p>▶ Rens silene i vanninntaket.</p> <hr/> <p>Vanntrykket er lavt.</p> <p>▶ Kontroller om vannkranen har tilstrekkelig vanntrykk.</p> <hr/> <p>Vannstandsmålesystemet er defekt.</p> <p>Med denne feilmeldingen starter apparatet utpumping.</p> <ol style="list-style-type: none"> Vent ca. 5 minutter, inntil utpumpingen er fullført. Start apparatet på nytt. Start om nødvendig utpumpingen på nytt. Hvis feilen vedvarer, må du ta kontakt med kundeservice. → <i>Side 42</i>
"E:30/-20"	<p>Kritisk funksjonsfeil.</p> <p>▶ Steng vannkranen.</p> <p>Med denne feilmeldingen starter apparatet utpumping.</p> <ol style="list-style-type: none"> Vent ca. 5 minutter, inntil utpumpingen er fullført. Start apparatet på nytt. Start om nødvendig utpumpingen på nytt. Hvis feilen vedvarer, må du ta kontakt med kundeservice. → <i>Side 42</i> <hr/> <p>Vaskemiddeldoseringen er for høy.</p> <p>▶ Bruk mindre vaskemiddel neste gang du vasker samme mengde tøy.</p> <hr/> <p>Ekstra vann fylt på.</p> <p>▶ Ikke fyll ekstra vann på apparatet under bruk.</p>
• blinker og programmet er satt på pause.	<p>Apparatet har registrert svingninger i spennings-tilførselen.</p> <p>Ingen tiltak er nødvendig. Når spenningsforsyningen har stabilisert seg, fortsetter programmet som normalt.</p>
Kraftig skumdannelse.	<p>Vaskemiddeldoseringen er for høy.</p> <p>▶ Bland ut en spiseskje tøymykner i 0,5 liter vann og hell blandingen i kammer II (ikke ved vasking av friluft-, sports- og duntekstiler).</p> <p>▶ Bruk mindre vaskemiddel neste gang du vasker samme mengde tøy.</p>
 blinker.	<p>Døren er ikke ordentlig lukket.</p> <ol style="list-style-type: none"> Påse at ikke noe tøy er klemt fast i døren. Lukk døren.

Feil	Årsak og feilsøking
	Trommelrengjøring nødvendig. ▶ Rengjør trommelen. → Side 32
Alle andre feilkoder.	Funksjonsfeil 1. Start apparatet på nytt. 2. Dersom feilen oppstår igjen, må du koble apparatet fra strømmen i minst 30 sekunder. Trekk ut støpselet eller slå av sikringen i sikringskapet. 3. Hvis feilen vedvarer, må du ta kontakt med kundeservice. → Side 42 Oppgi feilmeldingen nøyaktig når du kontakter kundeservice. Dokumenter om mulig feilen med bilder og videoer.
Programmet starter ikke.	Barnesikringer er aktivert. ▶ Deaktiver barnesikringen. → Side 31  er aktivert. ▶ Kontroller om  er aktivert. → Side 21
Programmet er satt på pause eller avsluttet, men døren vil ikke åpnes.	Temperaturen er for høy. ▶ Start programmet Skylling (Skylling) eller vent til temperaturen har sunket. Vannstanden er for høy. ▶ Start programmet Centrif. (Sentrifugering) eller et egnet program for utpumping. → Side 23
Døren lar seg ikke åpne ved strømbrudd.	Døren er låst. ▶ Åpne døren med nødutløseren. → Side 41
Det rykker i trommelen etter programstart.	Ingen feil. Intern motortest er startet. Ingen tiltak er nødvendig.
Trommelen roterer, men det kommer ikke vann inn.	Ingen feil. Tøymengderegistreringen er aktiv i inntil 2 minutter. Ingen tiltak er nødvendig.
Vannet i trommelen er ikke synlig.	Ingen feil. Vannet er under det synlige området. Ingen tiltak er nødvendig.
Vaskemaskinen sentrifugerer lett flere ganger.	Ingen feil. Apparatet utjevner ubalanse ved å fordele tøyet flere ganger i maskinen. Ingen tiltak er nødvendig.
Apparatet vibrerer, beveger seg og lager lyder under sentrifugeringen.	Maskinen er ikke ordentlig i vater. ▶ Juster apparatet. → Side 15 Maskinføttene er ikke festet. ▶ Fest maskinføttene. → Side 15 Transportsikringene er ikke fjernet.

Feil	Årsak og feilsøking
Apparatet vibrerer, beveger seg og lager lyder under sentrifugeringsringen.	▶ Fjern transportsikringene. → <i>Side 13</i>
Høy sentrifugeringshastighet oppnås ikke.	 er aktivert. ▶ Velg et program som er egnet for tekstiltypen. → <i>Side 23</i>
	Apparatet utjevner ubalanse med redusert sentrifugeringshastighet. Ingen tiltak er nødvendig.
Programmets varighet forandrer seg i løpet av vaskeprosessen.	Ingen feil. Programforløpet optimeres elektronisk, ekstra skylling blir koblet inn på grunn av kraftig skumdannelse eller ubalanse blir utjevnet. Ingen tiltak er nødvendig.
Brusende, susende eller sugende lyder.	Ingen feil. Det pumpes inn vann eller vaskevannet pumpes ut. Ingen tiltak er nødvendig.
Klaprende lyder, rasling i vannpumpen.	Det er fremmedlegemer i vannpumpen. ▶ Rengjør vannpumpen. → <i>Side 33</i>
Det er rester av vaskemiddel på tøyet.	Vaskemidler kan inneholder stoffer som ikke er vannløselige og kan avleire seg på tøyet. ▶ Start programmet Skylling (Skylling) eller børst av tøyet etter tørking.
Det danner seg fuktige flekker på tekstilene etter at programmet smart-Finish  er avsluttet.	Vanndråper fra trommelen eller døren har fuktet tekstilene. Dråpene stammer enten fra kondensert damp eller fra restfuktighet fra forrige vaskeprogram. ▶ Stryk tekstilene eller heng dem opp til tork.
Tøyet er for vått etter sentrifugering.	Det er stilt inn lav sentrifugeringshastighet. ▶ Start programmet Centrif. (Sentrifugering) . ▶ Still inn høyere sentrifugeringshastighet ved neste vask.
	Apparatet utjevner ubalanse med redusert sentrifugeringshastighet. 1. Fordel tøyet på nytt i trommelen. 2. Start programmet Centrif. (Sentrifugering) .
	 er aktivert. ▶ Still inn et egnet program. → <i>Side 23</i>
Krølldannelse.	Valgt program er uegnet for tekstiltypen. ▶ Still inn et egnet program. → <i>Side 23</i>
	Det er stilt inn høy sentrifugeringshastighet.

Feil	Årsak og feilsøking
Krølldannelse.	<ul style="list-style-type: none">▶ Still inn lavere sentrifugeringshastighet ved neste vask.
	Fyllmengden er ikke korrekt. <ul style="list-style-type: none">▶ Ta hensyn til maksimal tøymengde for programmene. → <i>Side 23</i>▶ Klargjør tøyet. → <i>Side 27</i>
Det renner ut vann av tilløpsslangen.	Tilløpsslangen er ikke riktig koblet til eller skadet. <ul style="list-style-type: none">▶ Kontroller installasjonen til tilløpsslangen. → <i>Side 11</i> Bytt tilløpsslangen dersom den er skadet.
Det renner ut vann av avløpsslangen.	Avløpsslangen er ikke koblet til ordentlig eller skadet. <ul style="list-style-type: none">▶ Kontroller installasjonen til avløpsslangen. → <i>Side 11</i> Bytt avløpsslangen dersom den er skadet.
Det lekker vann ut under døren.	Smuss på døren eller pakningen kan forårsake lekkasje. <ul style="list-style-type: none">▶ Rengjør døren og pakningen.
Vaskemiddel eller tøymykner drypper fra mansjetten og samler seg på døren eller i folden på mansjetten.	Det er for mye vaskemiddel eller tøymykner i vaskemiddelskuffen. <ul style="list-style-type: none">▶ Ta hensyn til markeringene i vaskemiddelskuffen ved dosering.
Det er restvann i kammeret ☹.	Innsatsen i kammer ☹ er tett. <ul style="list-style-type: none">▶ Rengjør vaskemiddelskuffen. → <i>Side 32</i>
Tøymykneren blir i vaskemiddelskuffen.	Skylling med tøymykner er ikke inkludert i det valgte programmet. <ul style="list-style-type: none">▶ Kontroller om programmet støtter skylling med tøymykner. → <i>Side 23</i>
Det er oppstått lukt i maskinen.	Fuktighet og vaskemiddelrester kan fremme bakterievekst. <ul style="list-style-type: none">▶ Rengjør trommelen. → <i>Side 32</i>▶ La døren og vaskemiddelskuffen stå åpne når apparatet ikke er i bruk, slik at resten av vannet kan få tørke.

17.1 Nødutløser

Låse opp døren

Forutsetning: Vannpumpen er tom.
→ Side 33

- 1. OBS!** Vann som renner ut, kan medføre materielle skader.
- ▶ Ikke åpne døren hvis du kan se vann gjennom glasset.
Trekk nødutløseren nedover med et verktøy og slipp.

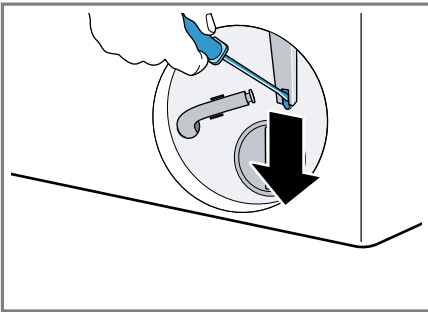

- ✓ Døren er låst opp.
2. Sett inn serviceluken og la den gå i inngrep.
3. Lukk serviceluken.

18 Transport, oppbevaring og avfallsbehandling

18.1 Demontering av maskinen

1. Steng vannkranen.
2. Tøm tilløpsslangen.
3. Slå av maskinen.
→ "Slå av maskinen", Side 30
4. Trekk maskinstøpselet ut av stikkkontakten.

5. Tapp ut vaskevannet.
→ "Rengjøre vannpumpen", Side 33
6. Demonter slangene.

18.2 Sette inn transportsikringene

Før transport sikres apparatet med transportsikringene for å unngå transportskader.

1. Fjern de 4 hettene med en skruetrekker.

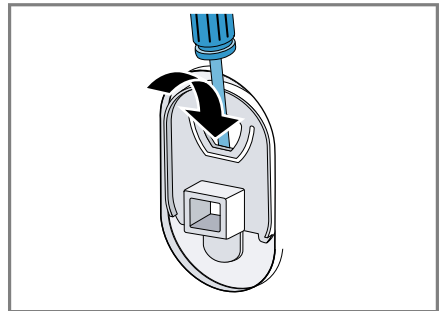

2. Ta vare på hettene.
2. Sett inn de 4 transportsikringene.
→ "Fjerne transportsikringen", Side 13

18.3 Ta maskinen i bruk igjen

- ▶ For nærmere informasjon: Se
→ "Oppstilling og tilkobling", Side 11 og
→ "Starte tomvask", Side 16.

18.4 Avfallsbehandling av gammelt apparat

Med miljøvennlig avfallsbehandling kan verdifulle råstoffer gjenvinnes.

ADVARSEL

Fare for helseskader!

Barn kan bli sperret inne i apparatet og havne i livsfare.

- ▶ Ikke plasser apparatet bak en dør som hindrer at apparatdøren åpnes, eller som blokkerer den.
- ▶ Etter endt levetid på vaskemaskinen, må du trekke ut støpselet på strømledningen, kappe over strømledningen og ødelegge dørlåsen slik at vaskemaskindøren ikke lar seg lukke lenger.

1. Trekk ut strømkabelens støpsel.
2. Kapp av strømkabelen.
3. Kast apparatet på en miljøvennlig måte.

Du kan innhente informasjon om aktuelle muligheter for avfallsbehandling hos en spesialisert forhandler eller hos kommuneadministrasjonen der du bor.



Dette apparatet er klassifisert i henhold til det europeiske direktivet 2012/19/EU om avhending av elektrisk- og elektronisk utstyr (waste electrical and electronic equipment – WEEE). Direktivet angir rammene for innlevering og gjenvinning av innbytteprodukter.

19 Kundeservice

Innenfor EØS får du funksjonsrelevante original-reservedeler i samsvarende med gjeldende økodesigndirektiv hos vår kundeservice i minst 10 år fra apparatet bringes ut på markedet.

Merk: I rammen av produsentens garantivilkår er bruk av kundeservice gratis.

Du får detaljert informasjon om garantitid og garantivilkår i ditt land hos vår kundeservice, din forhandler eller på våre nettsider. Når du tar kontakt med kundeservice, trenger du produktnummer (E-Nr.) og produksjonsnummer (FD) for apparatet. Kontaktinformasjonen for kundeservice finner du i den vedlagte kundeserviceoversikten eller på våre nettsider.

19.1 Produktnummer (E-Nr.) og produksjonsnummer (FD)

Du finner produktnummeret (E-Nr.) og produksjonsnummeret (FD) på apparatets typeskilt.

Alt etter modell er typeskiltet plassert:

- på innsiden av døren
- på innsiden av vedlikeholdsluken
- på baksiden av apparatet

Du kan skrive ned opplysningene, slik at du har data for apparatet og telefonnummeret til kundeservice raskt tilgjengelig når du trenger dem.

20 Forbruksverdier

Følgende informasjon gis i henhold til EU-forordningen om økodesign. De verdiene som er angitt for andre programmer enn **Eco 40-60**, er kun veiledende og beregnet etter gjeldende standard EN60456.

Program	Tøymengde (kg)	Programvarighet (h:min) ¹	Energiforbruk (kWh/syklus) ¹	Vannforbruk (l/syklus) ¹	Maks. temperatur (°C) 5 min ¹	Sentrifugehastighet (o/min) ¹	Restfuktighet (%) ¹
Eco 40-60 ²	9,0	3:40	0,895	82,0	36	1600	45,00
Eco 40-60 ²	4,5	2:52	0,395	39,0	27	1600	43,00
Eco 40-60 ²	2,5	2:52	0,215	30,0	23	1600	45,00
Bomuld (Bomull) 20 °C	9,0	3:55	0,590	102,0	22	1600	44,00
Bomuld (Bomull) 40 °C	9,0	3:55	1,480	102,0	42	1600	44,00
Bomuld (Bomull) 60 °C	9,0	3:45	2,140	102,0	60	1600	44,00
Bomuld (Bomull) 40 °C + √	9,0	4:25	1,520	112,0	42	1600	44,00
Strygelet (Syntetisk) 40 °C	4,0	2:30	0,900	63,0	44	1200	33,00
Mix 40 °C	4,0	1:05	0,690	44,0	42	1400	54,00
Uld (Ull) 30 °C	2,0	0:40	0,250	41,0	22	800	28,00

¹ De faktiske verdiene kan avvike fra de verdiene som er angitt, dette på grunn av påvirkning fra vanntrykk, hardhet, inngangstemperatur, omgivelsestemperatur, tøype, tøymengde, tøyet skittenhetsgrad, det vaskemiddelet som brukes, ustabil strømforsyning og de tilleggskomponentene som er valgt.

² Testprogram iht. EU-forordningen om økodesign og EU-forordningen om energimerking, med kaldt vann (15 °C).

21 Tekniske data

Maskinhøyde	84,5 cm
Maskinbredde	59,8 cm
Maskindybde	59,0 cm
Apparatdybde når døren er lukket	63,6 cm
Apparatdybde når døren er åpen	107,3 cm
Vekt	78,5 kg
Maksimal tøymengde	9,0 kg
Nettspenning	220-240 V, 50-60 Hz
☞ Min. installa- sjonssikring	10 A
Nominell effekt	2300 W
Effektøptak	<ul style="list-style-type: none"> ■ Utkoblet til- stand: 0,10 W ■ Ikke utkoblet tilstand: 0,50 W
Vanntrykk	<ul style="list-style-type: none"> ■ Minst: 100 kPa (1 bar) ■ Maks.: 1000 kPa (10 bar)
Lengde på tillø- pslange	150 cm
Lengde på avløpslange	150 cm
Lengde på strømledning	210 cm

Nærmere informasjon om din modell finner du på Internett under <https://eprel.ec.europa.eu/qr/1480975>¹. Nettstedet lenker til den offisielle EU-produkt databasen EPREL.

¹ Gjelder kun for land innenfor EØS

NO Produsert av BSH Hausgeräte GmbH på merkevarelisens fra Siemens AG

BSH Hausgeräte GmbH

Carl-Wery-Straße 34

81739 München, GERMANY

siemens-home.bsh-group.com



9001852418

(040312)

no