



BOSCH

Register your
new device on
MyBosch now and
get free benefits:
[bosch-home.com/
welcome](https://bosch-home.com/welcome)



Перална машина

WAV28EH0BY

[bg] Наръчник на потребителя и
инструкции за монтаж

За допълнителна информация, моля, вижте Ръководството за цифрови потребители.



Съдържание

1 Безопасност	4	5.3 Обслужващ панел	19
1.1 Общи указания.....	4	5.4 Логика на управление	20
1.2 Употреба по предназначение.....	4	6 Преди първата употреба.....	20
1.3 Ограничение на кръга от потребители	4	6.1 Стартиране на празен ход....	20
1.4 Сигурен монтаж	5	7 Дисплей	22
1.5 Сигурна употреба	7	8 Бутони	26
1.6 Сигурно почистване и поддръжка	9	9 Програми	30
2 Предотвратяване на материални щети.....	11	10 Принадлежности	35
3 Опазване на околната среда и икономия	12	11 Пране.....	35
3.1 Предаване на опаковката за отпадъци	12	11.1 Подготвяне на дрехите.....	35
3.2 Пестене на енергия и ресурси	12	12 Перилен препарат и препарат за поддръжка.....	35
3.3 Режим на пестене на енергия	13	13 Основни положения при работа с уреда	36
4 Разполагане и свързване	13	13.1 Включване на уреда.....	36
4.1 Разопаковане на уреда.....	13	13.2 Настройване на програмата ..	36
4.2 Окомплектовка на доставката	13	13.3 Адаптиране на програмните настройки.....	36
4.3 Изисквания към мястото за разполагане	14	13.4 Запаметяване на програмни настройки.....	37
4.4 Отстранете транспортните планки.....	14	13.5 Дрехи поставете	37
4.5 Свързване на уреда	16	13.6 Пълнене на перилен препарат и препарат за поддръжка	37
4.6 Нивелиране на уреда	17	13.7 Стартиране на програмата	37
5 Запознаване	18	13.8 Накисване на пране	38
5.1 Уред	18	13.9 Допълване с дрехи	38
5.2 Чекмедже за перилен препарат	19	13.10 Прекъсване на програмата.....	38

13.11 Продължаване на програма при задържане на изплакването.....	38	18 Почистване и поддръжка	46
13.12 Изваждане на дрехите.....	38	18.1 Почистване на барабана	46
13.13 Изключване на уреда.....	38	18.2 Почистване на отделение-то за перилен препарат.....	46
14 Защита от деца	39	18.3 Почистване на помпата за мръсна вода.....	48
14.1 Активиране на защитата от деца.....	39	18.4 Почистване на входния отвор в гумения маншет.....	50
14.2 Деактивиране на защитата от деца	39	19 Отстраняване на неизправности	51
15 Интелигентна система за дозиране	39	19.1 Аварийно отваряне.....	64
15.1 Стартирайте програма с интелигентната система за дозиране.....	39	20 Транспортиране, съхранение и предаване за отпадъци.....	64
15.2 Пълнене на резервоара за дозиране.....	40	20.1 Демонтаж на уреда.....	64
15.3 Съдържание на резервоара за дозиране.....	41	20.2 Поставяне на транспортните планки.....	64
15.4 Основно количество на дозиране.....	41	20.3 Повторно въвеждане на уреда в експлоатация.....	64
16 Home Connect	41	20.4 Предаване за отпадъци на излезли от употреба уреди.....	65
16.1 Настройване на приложението Home Connect.....	42	21 Отдел по обслужване на клиенти	65
16.2 Настройване на Home Connect	42	21.1 Номер на изделието (E-Nr.) и заводски номер (FD).....	66
16.3 Активиране на Wi-Fi върху уреда.....	43	21.2 Гаранция AQUA-STOP	66
16.4 Деактивиране на Wi-Fi върху уреда	43	22 Разходни стойности.....	67
16.5 Нулиране на мрежовите настройки на уреда	43	23 Технически данни	68
16.6 Дистанционен старт.....	43	24 Декларация за съответствие.....	69
16.7 Дистанционна диагностика.....	44		
16.8 Защита на личните данни ...	44		
17 Основни настройки.....	44		
17.1 Преглед на основните настройки	44		
17.2 Промяна на основните настройки	45		



1 Безопасност

Спазвайте указанията за безопасност по-долу.

1.1 Общи указания



- Прочетете внимателно това ръководство.
- Запазете ръководството, както и продуктовата информация, за по-нататъшна справка или за следващите собственици.
- Не свързвайте уреда в случай на повреда, получена по време на транспортирането.

1.2 Употреба по предназначение

Използвайте уреда само:

- за изпиране на текстил, годен за машинно пране, и вълна за ръчно пране според етикета за употреба.
- с чешмяна вода и обикновени подходящи за перални машини препарати за пране и поддръжка.
- в домакинството и в затворени помещения в домашна обстановка.
- на височина до 4000 м над морското равнище.

1.3 Ограничение на кръга от потребители

Този уред може да се използва от деца на възраст над 8 години и от лица с намалени физически, сетивни или умствени способности или липса на опит и/или знания, ако са под наблюдение или са инструктирани относно безопасната употреба на уреда и са разбрали произтичащите от употребата опасности. Децата не трябва да играят с уреда.

Почистването и поддръжката от страна на потребителя не трябва да се извършват от деца без наблюдение.

Дръжте деца на възраст под 3 години и домашни животни далеч от уреда.

1.4 Сигурен монтаж

⚠ ПРЕДУПРЕЖДЕНИЕ – Опасност от токов удар!

Некомпетентно извършено инсталиране представлява опасност.

- ▶ Свързвайте и експлоатирайте уреда само в съответствие с данните на фабричната табелка.
- ▶ Уредът трябва да се свързва към електрическа мрежа с променлив ток единствено посредством инсталиран според правилата заземен контакт.
- ▶ Системата от защитни проводници на електрическата сградна инсталация трябва да е инсталирана съгласно изискванията. Инсталацията трябва да има достатъчно голямо напречно сечение на проводниците.
- ▶ При употреба на прекъсвач с дефектнотокова защита използвайте само тип със знак .
- ▶ Никога не захранвайте уреда посредством външно комутационно устройство, напр. таймер или дистанционно управление.
- ▶ Ако уредът е вграден, щепселът на кабела за свързване към мрежата трябва да е свободно достъпен, или ако не е възможен свободен достъп, в положената неподвижно електрическа инсталация трябва да се вгради разделително приспособление за всички полюси съгласно разпоредбите за монтаж.
- ▶ При разполагане на уреда не допускате притискане или повреждане на кабела за свързване към мрежата.

Повредена изолация на кабела за свързване към мрежата представлява опасност.

- ▶ Никога не допускате контакт на кабела за свързване към мрежата с източници на топлина или горещи части на уреда.
- ▶ Никога не допускате контакт на кабела за свързване към мрежата с остри върхове или ръбове.
- ▶ Никога не прегъвайте, не притискайте и не променяйте кабела за свързване към мрежата.

⚠ ПРЕДУПРЕЖДЕНИЕ – Опасност от пожар!

Употребата на удължен кабел за свързване към мрежата и неразрешени адаптери представлява опасност.

- ▶ Не използвайте разклонители или удължители.
- ▶ Използвайте само разрешени от производителя адаптери и кабели за свързване към мрежата.
- ▶ Ако кабелът за свързване към мрежата е твърде къс и не е наличен по-дълъг кабел за свързване към мрежата, се свържете със специализирана фирма за електротехнически услуги, за да адаптирате домашната разпределителна мрежа.

⚠ ПРЕДУПРЕЖДЕНИЕ – Опасност от нараняване!

Високото тегло на уреда може да доведе до наранявания при повдигане.

- ▶ Не повдигайте сами уреда.

Ако този уред се постави неправилно в колона от пералня и сушилня, уредът отгоре може да падне.

- ▶ Поставяйте сушилнята върху пералня само със свързващ комплект от производителя . Друг метод за монтаж не се допуска.
- ▶ Не поставяйте уреда в колона от пералня и сушилня, ако производителят на сушилнята не предлага подходящ свързващ комплект.
- ▶ Не използвайте уреди от различни производители и с различна дълбочина и широчина в колона от пералня и сушилня.
- ▶ Не поставяйте колона от пералня и сушилня върху подиум, уредите могат да се наклонят.

⚠ ПРЕДУПРЕЖДЕНИЕ – Опасност от задушаване!

Деца могат да нахлузят на главата си опаковъчния материал или да се увият в него и да се задушат.

- ▶ Дръжте далеч от деца опаковъчния материал.
- ▶ Не допускайте деца да играят с опаковъчния материал.

⚠ ВНИМАТЕЛНО – Опасност от нараняване!

Уредът може по време на работа да вибрира или да се движи.

- ▶ Поставете уреда върху чиста, равна и здрава повърхност.
- ▶ Уредът трябва да се нивелира с крачетата и с нивелир.

При неправилно прекарани маркучи и електрически кабели е налице опасност от спъване.

- ▶ Прекарвайте маркучите и електрическите кабели така, че да няма опасност от спъване.

Ако уредът се премества за изпъкналите компоненти, като напр. вратичката, частите могат да се счупят.

- ▶ Не премествайте уреда за изпъкналите компоненти.

⚠ ВНИМАТЕЛНО – Опасност от порязване!

Острите ръбове по уреда могат при допир да доведат до срязвания.

- ▶ Не докосвайте уреда по острите ръбове.
- ▶ Използвайте защитни ръкавици при монтаж и транспорт на уреда.

1.5 Сигурна употреба**⚠ ПРЕДУПРЕЖДЕНИЕ – Опасност от токов удар!**

Повреден уред или кабел за свързване към мрежата представляват опасност.

- ▶ Никога не пускайте в експлоатация повреден уред.
- ▶ Никога не дърпайте кабела за свързване към мрежата, за да отделите уреда от електрозахранващата мрежа. Винаги хващайте щепсела на кабела за свързване към мрежата.
- ▶ Ако уредът или кабелът за свързване към мрежата са повредени, незабавно издърпайте щепсела на кабела за свързване към мрежата от контакта или изключете предпазителя в кутията с предпазители и затворете водопроводния кран.
- ▶ Свържете се със службата за обслужване на клиенти.
→ Страница 65

Проникващата влага може да предизвика токов удар.

- ▶ Използвайте уреда само в затворени помещения.
- ▶ Никога не излагайте уреда на силна топлина и влага.

- ▶ За почистване на уреда не използвайте машини за почистване с пара или с високо налягане, маркучи или пръскачки.

⚠ ПРЕДУПРЕЖДЕНИЕ – Опасност от увреждане на здравето!

Деца могат да се заключат в уреда и да попаднат в опасна за живота ситуация.

- ▶ Не разполагайте уреда зад врата, която блокира или възпрепятства отварянето на вратата на уреда.
- ▶ При изведени от употреба уреди издърпайте щепсела на кабела за свързване към мрежата от контакта, след това прежете кабела за свързване към мрежата и унищожете ключалката на вратата на уреда така, че вратата на уреда да не се затваря повече.

⚠ ПРЕДУПРЕЖДЕНИЕ – Опасност от задушаване!

Деца могат да вдишат или да погълнат малки части и да се задушат.

- ▶ Дръжте далеч от деца малките части.
- ▶ Не допускайте деца да играят с малки части.

⚠ ПРЕДУПРЕЖДЕНИЕ – Опасност от отравяне!

При консумиране препаратите за пране и поддръжка могат да доведат до натравяне.

- ▶ При поглъщане по невнимание потърсете лекарски съвет.
- ▶ Съхранявайте препаратите за пране и поддръжка на недостъпни за деца места.

⚠ ПРЕДУПРЕЖДЕНИЕ – Опасност от експлозия!

Когато пране е било предварително третирано със съдържащи разтворител почистващи препарати, то може да доведе до експлозия.

- ▶ Изплаквайте добре с вода преди прането предварително третираните дрехи.

⚠ ВНИМАТЕЛНО – Опасност от нараняване!

При качване или покатерване по уреда работният плот може да се счупи.

- ▶ Не се качвайте или катерете по уреда.

При стъпване или подпиране на отворената врата уредът може да се наклони.

- ▶ Не сядайте и не се подпирайте върху вратата на уреда.
- ▶ Не поставяйте предмети върху вратата на уреда.

При посягане към въртящия се барабан са възможни наранявания на ръцете.

- ▶ Преди посягане изчакайте пълното спиране на барабана.

⚠ ВНИМАТЕЛНО – Опасност от изгаряне с гореща вода!

При пране с високи температури сапунената луга е гореща.

- ▶ Не докосвайте горещия перилен разтвор.

⚠ ВНИМАТЕЛНО – Опасност от химически изгаряния!

При отваряне на чекмеджето за перилен препарат перилният препарат и препарат за поддръжка могат да се изпръскат от уреда. Контакт с очите или кожата може да доведе до дразнене.

- ▶ При контакт с перилни препарати или препарати за поддръжка изплакнете очите или кожата добре с чиста вода.
- ▶ При поглъщане по невнимание потърсете лекарски съвет.
- ▶ Съхранявайте препаратите за пране и поддръжка на недостъпни за деца места.

1.6 Сигурно почистване и поддръжка**⚠ ПРЕДУПРЕЖДЕНИЕ – Опасност от токов удар!**

Некомпетентно извършените ремонти представляват опасност.

- ▶ Само обучен за целта специализиран персонал трябва да извършва ремонти на уреда.
- ▶ За ремонта на уреда трябва да се използват само оригинални резервни части.

- ▶ Ако кабелът за свързване към мрежата на този уред бъде повреден, той трябва да се смени от производителя или неговия отдел по обслужване на клиенти, или от друго лице с подобна квалификация, за да се избегнат опасности.

Проникващата влага може да предизвика токов удар.

- ▶ За почистване на уреда не използвайте машини за почистване с пара или с високо налягане, маркучи или пръскачки.

⚠ ПРЕДУПРЕЖДЕНИЕ – Опасност от нараняване!

Използването на неоригинални резервни части и принадлежности е опасно.

- ▶ Използвайте само оригинални резервни части и оригинални принадлежности на производителя.

⚠ ПРЕДУПРЕЖДЕНИЕ – Опасност от отравяне!

При използване на съдържащи разтворител почистващи средства могат да се образуват отровни пари.

- ▶ Не използвайте почистващи препарати, съдържащи разтворители.

2 Предотвратяване на материални щети

ВНИМАНИЕ!

Грешното дозиране на омекотителите, перилни препарати, препарати за поддръжка и почистващи средства може да влоши функционирането на уреда.

- ▶ Спазвайте препоръките за дозиране на производителите.

Превишаването на максималното количество натоварване влошава функционирането на уреда.

- ▶ Максималното количество на натоварване за всяка програма трябва да се спазва и да не се превишава.

→ "Програми", Страница 30

Уредът е обезопасен за транспорта с транспортни планки. Неотстранените транспортни обезопасявания могат да доведат до материална щета и повреда на уреда.

- ▶ Преди въвеждане в експлоатация отстранете напълно всички транспортни планки и ги съхранете.
- ▶ Преди всеки транспорт монтирайте напълно всички транспортни планки, за да избегнете щети при транспорта.

Неправилното свързване на подаващия маркуч за вода може да доведе до материални щети.

- ▶ Затегнете на ръка винтовете при подаващия маркуч за вода.
- ▶ По възможност свържете подаващия маркуч за вода към водопроводния кран директно без допълнителни свързващи елементи като адаптер, удължител, вентил или подобно.
- ▶ Внимавайте корпуса на вентила на подаващия маркуч за вода да не се добира до околните предмети и да не се подлага на външно влияние на сила.

- ▶ Внимавайте вътрешният диаметър на водопроводния кран да е минимум 17 мм.
- ▶ Внимавайте дължината на резбата при присъединяването към водопроводния кран да е минимум 10 мм.

Твърде ниско или твърде високо водно налягане може да наруши функционирането на уреда.

- ▶ Уверете се, че налягането на водата на водоснабдителното съоръжение възлиза на минимум 100 kPa (1 bar) и максимум 1000 kPa (10 bar).
- ▶ Ако налягането на водата превишава посочената максимална стойност, между връзката за питейна вода и комплекта маркучи на уреда трябва да се инсталира редукиращ клапан.
- ▶ Не свързвайте уреда към смесителната батерия на водонагревател без налягане.

Променени или повредени водни маркучи могат да доведат до материални щети и повреди на уреда.

- ▶ Никога не прегъвайте, не притискайте, не променяйте и не прерязвайте водни маркучи.
 - ▶ Използвайте само включени в окомплектовката на доставката водни маркучи или оригинални резервни маркучи.
 - ▶ Никога не използвайте повторно употребявани водни маркучи.
- Работа със замърсена или твърде топла вода може да доведе до материални щети и щети по уреда.
- ▶ Уредът да се използва изключително и само със студена питейна вода.

Неподходящи почистващи средства могат да повредят повърхностите на уреда.

- ▶ Не използвайте агресивни или абразивни почистващи средства.

- ▶ Не използвайте почистващи средства с високо съдържание на алкохол.
- ▶ Не използвайте твърди абразивни гъби или гъби за чистене.
- ▶ Уредът да се почиства само с вода и мека, влажна кърпа.
- ▶ При контакт с уреда веднага отстранявайте всички остатъци от перилен препарат, остатъци от спрейове или други остатъчни субстанции.

3 Опазване на околната среда и икономия

3.1 Предаване на опаковката за отпадъци

Опаковъчните материали са съвместими с околната среда и могат да се използват повторно.

- ▶ Предавайте отделните компоненти за отпадъци разделно според вида.

3.2 Пестене на енергия и ресурси

Ако спазвате тези указания, Вашият уред ще консумира по-малко ток и вода.

Използвайте програми с ниски температури и дълги времена на пране и максимално количество на зареждане.

- ✓ Консумацията на енергия и ресурси е най-ефикасна.

Използвайте пестелива настройка на програмата.

- ✓ Ако адаптирате програмните настройки за програма, дисплеят показва очакваната консумация.

Дозирайте перилния препарат съгласно степента на замърсяване на прането.

- ✓ За леко до нормално замърсяване е достатъчно малко количество перилен препарат. Спазвайте препоръката за дозиране на производителя на перилния препарат.

Температурата на пране да се намали при леко и нормално замърсено пране.

- ✓ При по-ниски температури уредът изразходва по-малко енергия. За леко до нормално замърсяване са достатъчни и по-ниски температури от посочените върху етикета.

Настройте максималните обороти на центрофугиране, ако прането след това трябва да се суши в сушилнята.

- ✓ По-сухото пране скъсява продължителността на програмата при сушене и намалява консумацията на енергия. С по-високи обороти на центрофугата остатъчната влажност в прането спада и силата на центрофугиране нараства.

Перете дрехите без предпране.

- ✓ Прането с предпране удължава времетраенето на програмата и увеличава разхода на енергия и вода.

Уредът разполага с автоматична система за количество.

- ✓ Автоматичната система за количество напасва оптимално за вида на тъканите и натоварването разхода на вода и продължителността на програмата.

Уредът има Aqua-Sensor.

- ✓ Aqua-Sensor проверява по време на изплакването степента на помътняване на водата от плакненето и адаптира времетраенето и броя на процесите на измиване.

3.3 Режим на пестене на енергия

Ако не използвате уреда за по-дълго, уредът автоматично преминава в режим на пестене на енергия.

Режимът на пестене на енергия се прекратява като подновите работата с уреда.

Ако продължите да не използвате уреда, той ще се изключи.

Бележка: Ако Wi-Fi е активирано, уредът не се изключва автоматично.

4 Разполагане и свързване

4.1 Разопаковане на уреда

ВНИМАНИЕ!

Останалите в барабана предмети, които не са предвидени за работа в уреда, могат да доведат до материални щети и щети по уреда.

- ▶ Преди използване отстранявайте тези предмети и доставените принадлежности от барабана.

1. Отстранете опаковъчния материал и защитните опаковки напълно от уреда.

→ *"Предаване на опаковката за отпадъци", Страница 12*

2. Проверявайте уреда за видими щети.
3. Отворете вратата.
4. Извадете принадлежностите от барабана.
5. Затворете вратата.

4.2 Окомплектовка на доставката

След разопаковането проверете всички части за щети, получени при транспортирането, и комплектността на доставката.

ВНИМАНИЕ!

Работа с непълна или дефектна принадлежност може да повреди функцията на уреда или да доведе до материални щети и щети по уреда.

- ▶ Не използвайте уреда с непълна или дефектна принадлежност.
- ▶ Сменете съответната принадлежност преди използване на уреда.
→ *"Принадлежности", Страница 35*

Бележка: Безупречното функциониране на уреда е проверено в завода. При това петна от вода могат да останат в уреда. Петната изчезват след първото пране.

Доставката включва:

- Пералня
- Съпътстващи документи
- Транспортни обезопасявания
→ *"Отстранете транспортните планки", Страница 14*
- Капачета

- Дръжка за фиксиране на марку-ча за мръсната вода

4.3 Изисквания към мястото за разполагане

⚠ ПРЕДУПРЕЖДЕНИЕ **Опасност от токов удар!**

Уредът съдържа токопроводящи части. Докосването на токопрово-дящи части е опасно.

- ▶ Не използвайте уреда без пок-ривната повърхност.

⚠ ПРЕДУПРЕЖДЕНИЕ **Опасност от нараняване!**

При използване върху цокъл уре-дът може да се наклони.

- ▶ Задължително закрепете краче-тата на уреда преди въвеждане в експлоатация върху цокъл с планките → *Страница 35* от про-изводителя.

ВНИМАНИЕ!

Замръзващата остатъчна вода в уреда може да доведе до щети по уреда.

- ▶ Не поставяйте и не използвайте уреда в области, на които може да замръзне или на открито.

Ако уредът се наклони на повече от 40°, остатъчната вода от уреда може да изтече и да причини мате-риални щети.

- ▶ Внимателно накланяйте уреда.
- ▶ Транспортирайте уреда в изпра-вено положение.

Място за разпо- лагане **Изисквания**

Основа

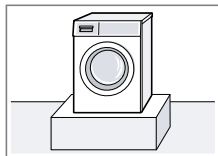

Закрепете уре- да с планки
→ *Страница 35.*

Място за разпо- лагане **Изисквания**

Поставка от дървени летви

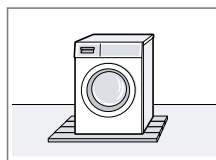

Поставете уреда върху водоус- тойчива дървена плоскост (дебелина мин. 30 мм), която е здраво завинте- на върху пода.

Кухненска ниша

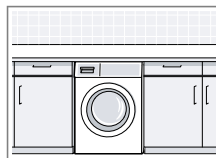

Уредът да се поставя само под цялостен и здраво свързан със съседните шкафове рабо- тен плот. Необ- ходима ширина на нишата: 60 см.

Върху стена

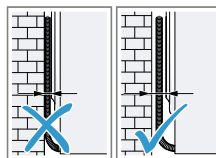

Не захващайте присъединител- ни проводници и маркучи между стената и уреда.

4.4 Отстранете транспорт- ните планки

Уредът е обезопасен за транспорт с транспортни планки от задната страна на уреда.

Бележка: Съхранявайте винтовете на транспортните планки и втулки- те за по-късно транспортиране.
→ *"Поставяне на транспортните планки", Страница 64*

1. Свалете маркучите от държачите.

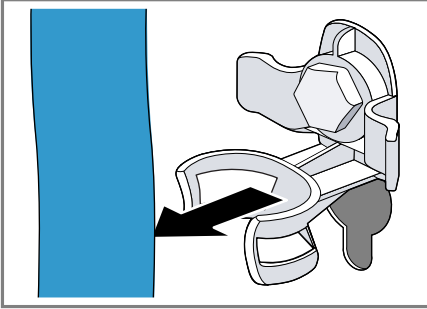

2. Всичките 4 винта на транспортните обезопасявания се развиват ① и свалят ② с гаечен ключ размер 13.

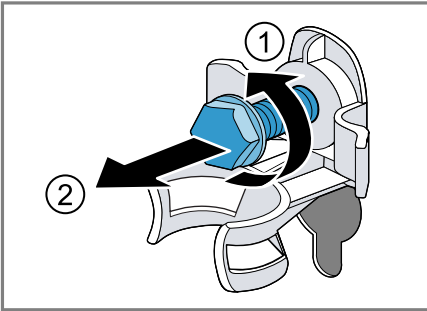

3. Мрежовият кабел да се свали от държача.

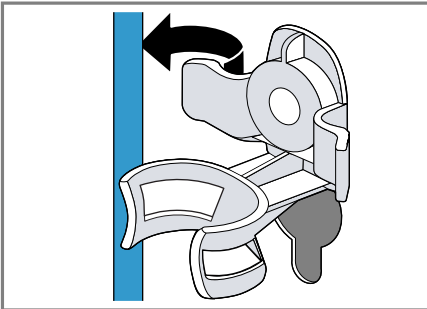

4. 4-те втулки да се свалят.

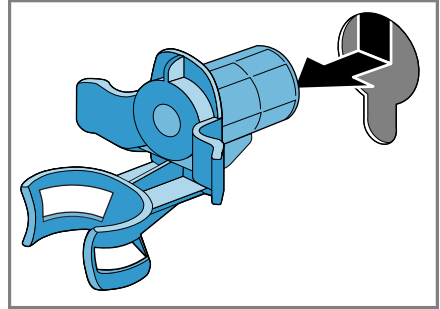

5. 4-те капачета да се поставят.

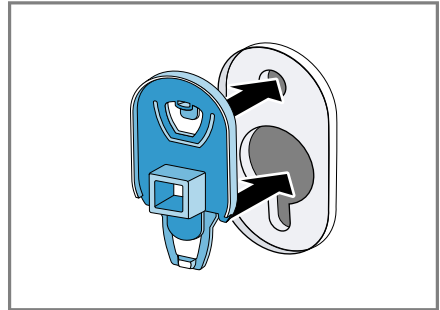

6. 4-те капачета да се избутат надолу.

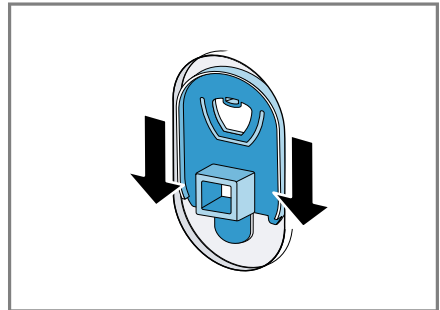

Бележка: За да използвате транспортните обезопасявания за транспорт в уреда, извършете тези стъпки в обратна последователност.

4.5 Свързване на уреда

Затваряне на водопроводния кран

⚠ ПРЕДУПРЕЖДЕНИЕ

Опасност от токов удар!

Уредът съдържа токопроводящи части. Докосването на токопроводящи части е опасно.

► Не потапяйте електрическия клапан Aquastop във вода.

1. Свържете маркуча за с вода към водопроводния кран (26,4 мм = 3/4").

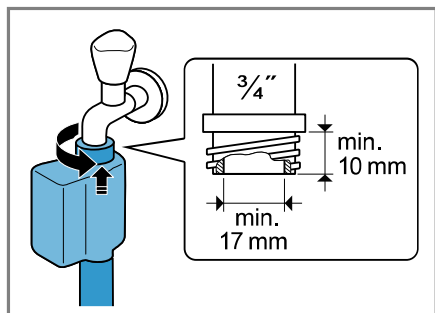

2. Внимателно отворете водопроводния кран и проверете дали местата на свързване са уплътнени.

Видове на свързване мръсна вода

Информацията ще Ви помогне да свържете този уред към мръсната вода.

ВНИМАНИЕ!

При изпомпване маркучът за мръсна вода е под налягане и може да се разхлаби от инсталираното място на свързване.

► Обезопасете маркуча за мръсна вода срещу неволно разхлабване.

Бележка: Съблюдавайте височините на изпомпване.

Максималната височина на изпомпване възлиза на 100 см.

Сифон

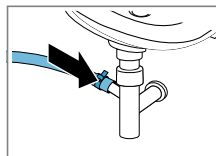

Обезопасете местата на свързване със скоба за маркуч (24-40 мм).

Мивка

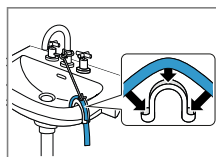

Фиксирайте маркуча за мръсната вода със скоба и го обезопасете.

Пластмасова тръба с гумена муфа или канализационна шахта

Фиксирайте маркуча за мръсната вода със скоба и го обезопасете.

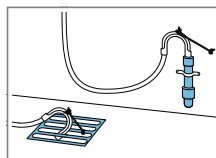

Свързване на уреда към електрозахранващата мрежа

Бележка: Вашата електроинсталация у дома за този уред трябва да отговаря на локалните законови разпоредби и на предписанията за безопасност и трябва да включва дефектнотоков защитен превключвател.

1. Включете щепсела на кабела за свързване към мрежата на уреда в електрически контакт в близост до уреда.

Техническите параметри за свързване на уреда са посочени в техническите данни
→ Страница 68.

2. Проверете стабилното положение на щепсела.

4.6 Нивелиране на уреда

За да редуцирате шумовете и вибрациите и да предотвратите преместването на уреда, нивелирайте правилно уреда.

1. Развийте контрагайките по посока на часовника с гаечен ключ размер 17.

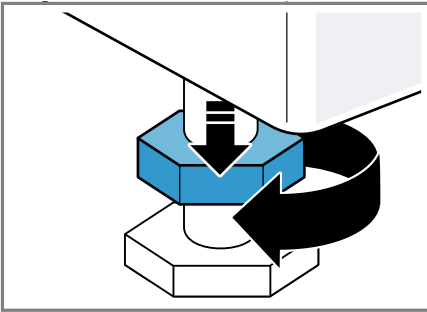

2. За да изравните уреда, завъртете краката на уреда. Проверете нивелирането с нивелир.

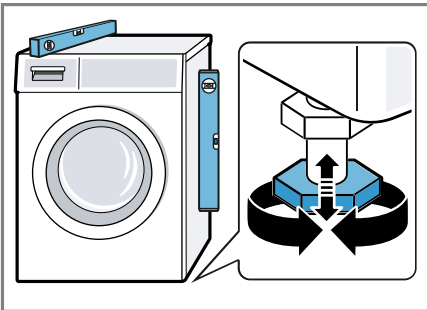

Всички опори на уреда трябва да са разположени стабилно на пода.

3. Затегнете контрагайките с гаечен ключ размер 17 на ръка срещу корпуса.

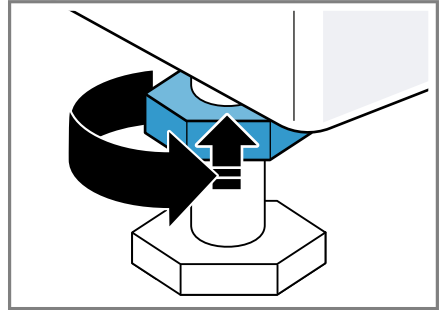

В същото време дръжте здраво крачето на уреда и не променяйте височината.

5 Запознаване

5.1 Уред

Тук ще намерите общ преглед на компонентите на Вашия уред.

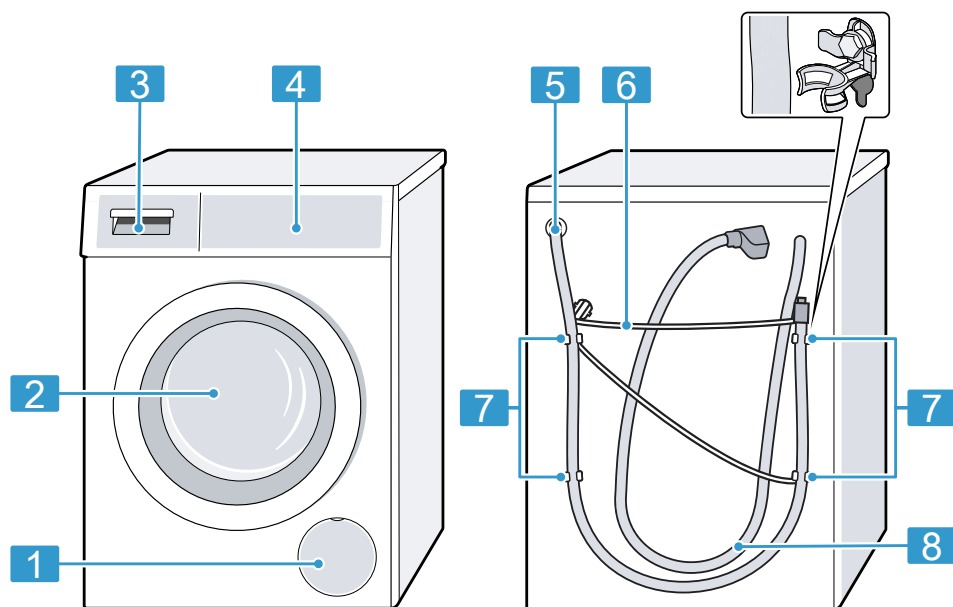

В зависимост от типа уред детайлите на фигурата могат да се различават, напр. по цвят и форма.

1 Клапа за поддръжка на помпата за сапунен разтвор
→ Страница 48

2 Врата

3 Чекмедже за перилен препарат
→ Страница 19

4 Обслужващ панел
→ Страница 19

5 Отточен маркуч
→ Страница 16

6 Кабел за свързване към мрежата
→ Страница 16

7 Транспортни обезопасявания
→ Страница 14

8 Маркуч за чиста вода
→ Страница 16

5.2 Чекмедже за перилен препарат

Бележка: Спазвайте данните на производителите за използване и дозиране на перилния препарат и средството за поддръжка и данните в програмните описания.
→ "Програми", Страница 30

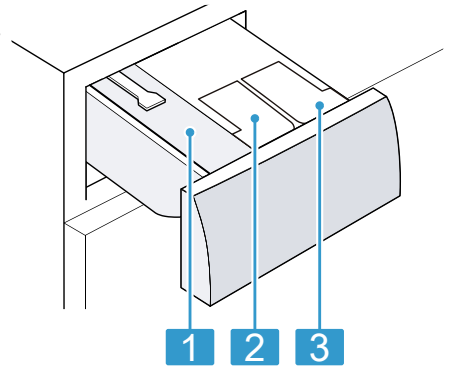

- | | |
|----------|--|
| 1 | Камера за ръчно дозиране |
| 2 | ⊗/ ∅: отделение за дозиране за омекотител или течен перилен препарат |
| 3 | ∅: Отделение за дозиране за течен перилен препарат |

5.3 Обслужващ панел

Посредством панела за обслужване се настройват всички функции на Вашия уред и се извежда информация относно режима на работа.

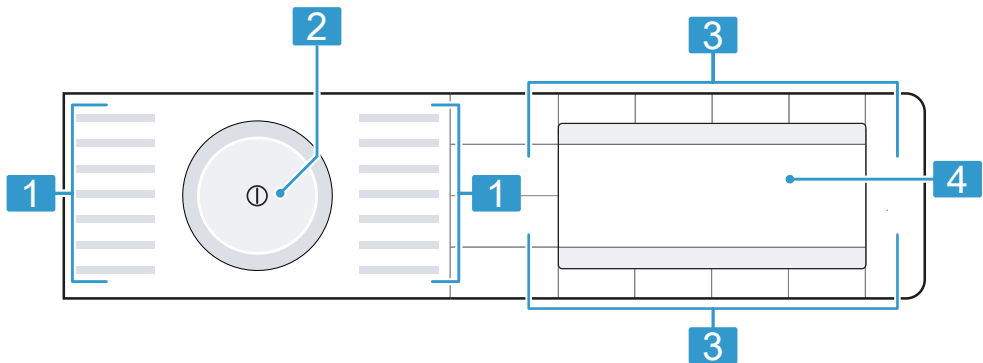

1 Програми → Страница 30

2 Копче за избор на програми
→ Страница 36

3 Бутони → Страница 26

4 Дисплей → Страница 22

5.4 Логика на управление

Наред със същинските функции на бутоните на дисплея можете с тези бутони да избирате и програмни настройки в главното меню и настройки в подменютата.

Осн. меню

За да изберете програмни настройки, натиснете бутоните над или под символите.

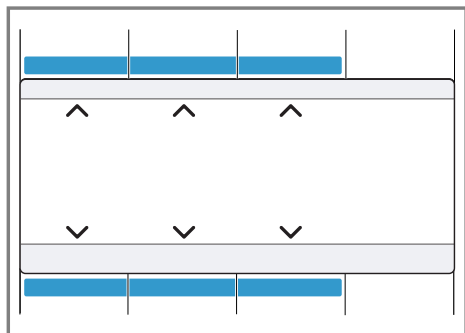

Избраната програмна настройка се показва централно на дисплея.

Подмению

За да изберете настройките, натиснете бутоните под символите докато желаната настройка на дисплея не се избере.

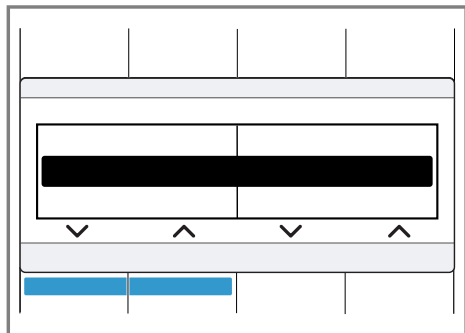

За да изберете настройките, натиснете бутоните под символите докато желаната настройка на дисплея не се избере.

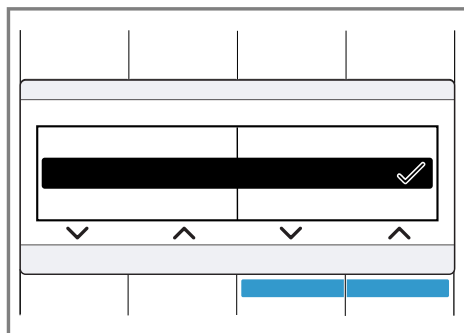

Ако е активирана настройка, дисплеят показва ✓. Изборът не трябва да се потвърждава наново. Подменюто се затваря автоматично след няколко секунди.

6 Преди първата употреба

Подгответе уреда за използване.

6.1 Стартиране на празен ход

Вашият уред е проверен основно преди напускане на завода. За да отстраните възможни остатъци от вода, първия път изперете без дрихи.

1. Натиснете ①.

Процесът на включване трае няколко секунди.

2. Настройте програмата **Drum clean**.

3. Затворете вратата.

4. Изтеглете чекмеджето за препарати.

5. Напълнете перилен препарат на прах съдържащ белина в отделението за ръчно дозиране.

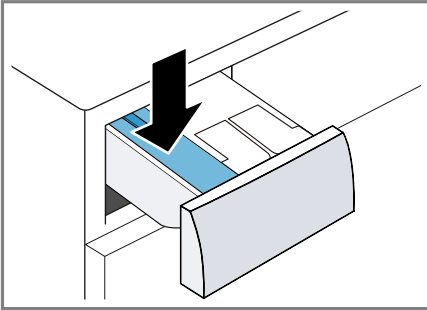

За да избегнете образуване на пяна, използвайте само половината от препоръчителното от производителя на перилен препарат количество за леко замърсяване. Не използвайте перилен препарат за вълна или за деликатни тъкани.

6. Затворете чекмеджето за препарати.
7. За да стартирате програмата, натиснете **Start/Reload** .
- ✓ Дисплеят показва оставащото времетраене на програмата.
8. Стартирайте първия процес на пране или натиснете , за да изключите уреда.
→ "Основни положения при работа с уреда", Страница 36

7 Дисплей



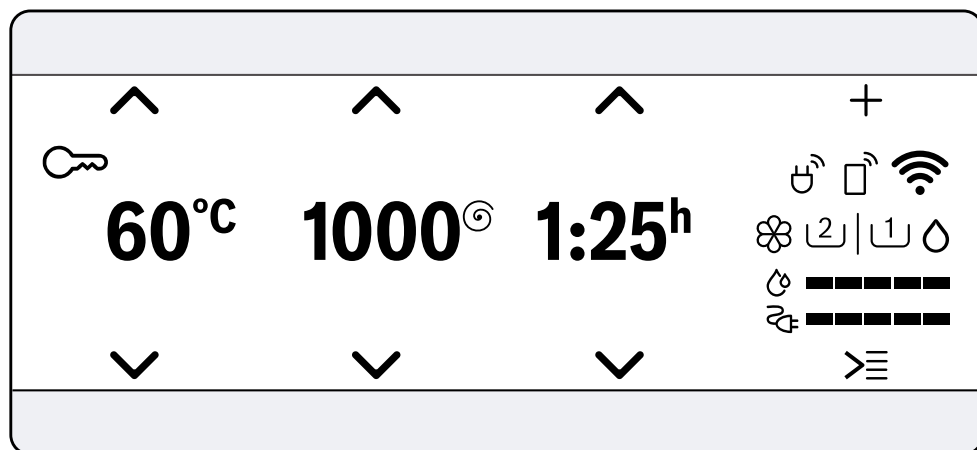













На дисплея виждате текущо настроените стойности, възможностите за избор или текстове с указания.

















Примерна индикация на дисплея





Индикация	Описание
0:40 ¹	Предвидима продължителност на програмата или оставащо време на програмата в часове и минути.
10 h ¹	Време на край на програмата → "Бутони", Страница 27
9,0 ¹	Препоръка за максимално количество за зареждане за настроената програма в kg.
0 - 1400 Ⓞ	Настроени обороти на центрофугата в об/мин. → "Бутони", Страница 27 0: без центрофугиране, само изпомпване
* - 90	Настроена температура в °C. → "Бутони", Страница 27 * (студена)
∨ ^	Навигирайте в менютата и избирайте настройки. → "Логика на управление", Страница 20
+	Активиране, деактивиран или напасване на други програмни настройки. → "Бутони", Страница 27

¹ Пример

Индикация	Описание
	Запаметяване на програмни настройки. → "Запаметяване на програмни настройки", Страница 37 Настройване на други програми. → "Настройване на други програми", Страница 36
	<ul style="list-style-type: none"> ■ свети: защитата от деца е активирана. ■ мига: Защитата от деца е активирана и уредът се управлява. → "Деактивиране на защитата от деца", Страница 39 blinkt: Die Kindersicherung ist aktiviert und das Gerät wurde bedient.
	Намаляването на намачкване е активирано. → "Бутони", Страница 28
	Допълнителни процеси на измиване са активирани. → "Бутони", Страница 28
	Предпрането е активирано. → "Бутони", Страница 28
	Изпиране с допълнително вода е активирано. → "Бутони", Страница 28
	Задържането на изплакването е активирано. → "Бутони", Страница 28
	Тихото пране е активирано. → "Бутони", Страница 28
	Бебешка храна Видът на петното е активиран.
	Кръв Видът на петното е активиран.
	Яйце Видът на петното е активиран.
	Ягоди Видът на петното е активиран.
	Пръст и пясък Видът на петното е активиран.
	Трева Видът на петното е активиран.
	Кафе Видът на петното е активиран.
	Козметика Видът на петното е активиран.







¹ Пример

Индикация	Описание
	Портокал Видът на петното е активиран.
	Червено вино Видът на петното е активиран.
	Шоколад Видът на петното е активиран.
	Пот Видът на петното е активиран.
	Мръсни чорапи Видът на петното е активиран.
	Хранителна мазнина/олио Видът на петното е активиран.
	Чай Видът на петното е активиран.
	Домат Видът на петното е активиран.
	Разход на енергия за настроената програма. <ul style="list-style-type: none"> ■ — : нисък разход на енергия ■ ———— : висок разход на енергия
	Разход на вода за настроената програма. <ul style="list-style-type: none"> ■ — : по-нисък разход на вода ■ ———— : висок разход на вода
	Дистанционен старт е активиран. → "Бутони", Страница 27
	<ul style="list-style-type: none"> ■ свети: уредът е свързан през Wi-Fi с домашната мрежа. ■ мига: уредът се опитва да се свърже през Wi-Fi с домашната мрежа. → "Home Connect ", Страница 41
	свети: уредът не е свързан през Wi-Fi с домашната мрежа. → "Home Connect ", Страница 41
	Уредът е свързан със системата Smart Energy (енергиен мениджър).
¹ Пример	



Индикация	Описание
	<ul style="list-style-type: none"> ■ свети: Интелигентната система за дозиране за течния перилен препарат е активирана. ■ мига: Минималното ниво на пълнене на резервоара за дозиране е преминало. → "Интелигентна система за дозиране", Страница 39 <p>⦿ (течен перилен препарат)</p>
  	<ul style="list-style-type: none"> ■ свети: Интелигентната система за дозиране за течния перилен препарат или омекотителя е активирана. ■ мига: Минималното ниво на пълнене на резервоара за дозиране е преминало. → "Интелигентна система за дозиране", Страница 39 <p>⦿ (течен перилен препарат) ⊗ (омекотител)</p>
Dosage: 50 % ¹	<p>Препоръка за дозиране за перилен препарат, ако интелигентното дозиране е деактивирано.</p> <p>Бележка: Препоръката за дозиране посочва какво количество на зареждане трябва да се приеме за дозирането на перилния препарат. Процентната стойност се отнася до максималното количество на зареждане на програмата.</p>
50 ml ¹	<p>Основно количество на дозиране за перилен препарат или омекотител. → "Основно количество на дозиране", Страница 41</p>
¹ Пример	

8 БУТОНИ

С бутон **Options**  отваряте подменюто за още програмни настройки. Допълнителни програмни настройки се посочват в прегледа за бутоните. Изборът на програмните настройки зависи от настроената програма.

Бутон	Избор	повече информация
Start/Reload  (Старт/Преза-реждане/Пауза)	<ul style="list-style-type: none"> ■ стартиране ■ прекъсване ■ спиране на пауза 	Стартиране, прекъсване или спиране на пауза на програмата.
SpeedPerfect 	<ul style="list-style-type: none"> ■ активиране ■ деактивиране 	Активиране или деактивиране на съкратено времетраене на програма. Бележка: Потреблението на ток се повишава. Резултатът от прането не се влошава от това.
Intensive Plus  (Интензивна плюс)	<ul style="list-style-type: none"> ■ активиране ■ деактивиране 	Активиране или деактивиране на прането с удължено време. Продължителността на програмата се удължава до 30 минути. Подходящо за особено замърсено пране.
Stains (AntiStain)	Многократен избор	Изберете вида на петното. Температурата, движението на барабана и времето на наkisване се адаптират към вида на петното.
 i-DOS	<ul style="list-style-type: none"> ■ активиране ■ деактивиране ■ Съдържание на резервоара за дозиране ■ Основно количество на дозиране 	Ако натиснете за кратко бутон, активирате или деактивирате интелигентната система за дозиране за омекотител  или течен перилен препарат  . Ако натиснете бутон за ок. 3 секунди, отваряте основните настройки и можете да установите съдържанието на контейнера за дозиране или да настроите основното количество на дозиране. → "Преглед на основните настройки", Страница 44 → "Интелигентна система за дозиране", Страница 39





Бутон	Избор	повече информация
Finished in ☹ (Готово в)	до 24 часа	Установете времето на край на програмата. Времетраенето на програмата се съдържа в настроения брой часове. След старта на програмата времетраенето се показва.
Temp. ⚙ (Избор на температура)	* - 90	Напасване на температурата. Настроена температура в °C.
Spin ⌚ (Лека центрофуга)	0 - 1400	Адаптирайте оборотите на центрофугата или деактивирайте центрофугирането. Настроени обороти на центрофугата в об/мин. С избора 0 водата се изпомпва и центрофугирането се деактивира. Прането остава мокро в барабана.
☹ (щепсел)	<ul style="list-style-type: none"> ■ включване ■ изключване 	Включете или изключете уреда.
☞ Remote Start (Отдалечен старт)	<ul style="list-style-type: none"> ■ активиране ■ деактивиране ■ Отворете Home Connect меню 	→ "Дистанционен старт", Страница 43
Child Lock ☹ 3 sec. (Защита за деца 3 сек)	<ul style="list-style-type: none"> ■ активиране ■ деактивиране 	→ "Защита от деца", Страница 39
Basic Settings ⚙ 3 sec. (Основни настройки 3 сек)	Многократен избор	→ "Основни настройки", Страница 44
Options ☑ (Опции)	Многократен избор	Активиране на други програмни настройки. → "Адаптиране на допълнителни програмни настройки", Страница 36 Допълнителни програмни настройки ще откриете в този преглед.

Бутон	Избор	повече информация
Prewash (Предпране)	<ul style="list-style-type: none"> ■ активиране ■ деактивиране 	<p>Активирайте или деактивирайте предпрането, напр. за пране на силно замърсени дрехи.</p> <p>Бележка: Ако интелигентната система за дозиране е активирана, перилният препарат се дозира автоматично за предпрането и основното пране.</p> <p>Ако интелигентната система за дозиране е деактивирана, добавете перилния препарат за предпране директно в барабана.</p>
Rinse Plus (Допълнително изплакване)	<ul style="list-style-type: none"> ■  ■  ■  	<p>Активиране или деактивиране на до три допълнителни процеса на измиване.</p> <p>Препоръчително при особено чувствителна кожа или в региони с много мека вода.</p>
Rinse Hold (Задържане на изплакването)	<ul style="list-style-type: none"> ■ активиране ■ деактивиране 	<p>Активиране или деактивиране на центрофугиране и без изпомпване в края на процеса.</p> <p>Прането остава след последното изплакване във вода.</p> <p>→ "Продължаване на програма при задържане на изплакването", Страница 38</p>
Silent Wash (Смесено Нощно пране)	<ul style="list-style-type: none"> ■ активиране ■ деактивиране 	<p>Активиране или деактивиране на тиха работа, напр. за работа през нощта.</p> <p>Сигналите за управление и указателните сигнали се деактивират и уредът се адаптира за тиха работа, напр. чрез намалено движение на барабана.</p>
Water Plus (Високо ниво на вода)	<ul style="list-style-type: none"> ■ активиране ■ деактивиране 	<p>Изпиране с повече вода.</p> <p>Препоръчително при особено чувствителна кожа и за щадящо третиране.</p>
Easy-Iron (Лесно гладене)	<ul style="list-style-type: none"> ■ активиране ■ деактивиране 	<p>Активиране или деактивиране на намаляващо намачкването пране.</p> <p>За да се намали намачкването на прането, процесът и оборотите на центрофугиране се адаптират.</p>

Бутон	Избор	повече информация
		Бележка: Прането след изпиране има по-висока остатъчна влажност. За да намалите намачкването, след изпиране директно закачайте прането.





9 Програми

Бележка: Етикетите за грижа върху прането Ви посочват допълнителни указания за избора на програмата.

Програма	Описание	макс. зареждане (кг)
Cottons  (Памук)	<p>Пране на издръжливи материи от памук, лен или смесена тъкан.</p> <p>Подходящо и като къса програма за нормално замърсено пране, ако активирате SpeedPerfect .</p> <p>Настройка на програмата:</p> <ul style="list-style-type: none"> ■ макс. 90 °C ■ макс. 1400 об./мин. 	9,0 5,0 ¹
Eco 40-60	<p>Пране на текстили от памук, лен и смесена тъкан.</p> <p>Бележка: Тъканите, които според символа за поддръжка могат да се перат от 40 °C  до 60 °C , могат да се перат заедно.</p> <p>Действието от прането отговаря на най-добрия възможен клас на ефективност при пране съгласно законовите разпоредби.</p> <p>За тази програма автоматично се напасва температурата на пране според количеството на зареждане, за да се достигне оптимална енергийна ефективност при възможно най-добро действие при изпиране. Температурата на пране не може да се променя.</p> <p>Настройка на програмата:</p> <p>Бележка: Температурата не може да се настройва в тази програма и се установява автоматично.</p> <ul style="list-style-type: none"> ■ макс. - °C ■ макс. 1400 об./мин. 	9,0
Easy-Care  (Лесна поддръжка)	<p>Изпиране на текстилите от синтетика и смесена тъкан.</p> <p>Настройка на програмата:</p> <ul style="list-style-type: none"> ■ макс. 60 °C ■ макс. 1200 об./мин. 	4,0





¹ SpeedPerfect  активирано

² Пране не е възможно

Програма	Описание	макс. зареждане (кг)
Quick Mix  (Бърза програма/смесено)	Прање на текстили от памук, лен, синтетика и смесена тъкан. Подходящо за леко замърсено прање. Настройка на програмата: ■ макс. 60 °C ■ макс. 1400 об./мин.	4,0
Delicates / Silk  (Деликатно/Коприна)	Прање на чувствителни материи, които могат да се перат, от коприна, вискоза и синтетика. Използвайте перилен препарат за деликатно прање или коприна. Бележка: Перете особено чувствителните тъкани или тъканите с кукички, халки или скоби в мрежа за прање. Настройка на програмата: ■ макс. 40 °C ■ макс. 800 об./мин.	2,0
 Wool  (Вълна)	Прање на текстилни изделия от вълна или със съдържание на вълна, които могат да се перат на ръка или в перална машина. За да избегне намачкване на прането, барабанът особено щадящо движи тъканите с дълги паузи. Използвайте перилен препарат за вълна. Настройка на програмата: ■ макс. 40 °C ■ макс. 800 об./мин.	2,0
Rinse/Freshen Up (Изплакване)	Плакнене с последващо центрофугиране и изпомпване на водата. Настройка на програмата: макс. 1400 об./мин.	–
Drain (Изпомпване)	Изпомпване на водата, напр. след прекъсване на програмата. Не използвайте омекотител.	–
Spin (Центрофуга)	Центрофугиране и изпомпване на водата. Не използвайте омекотител. Настройка на програмата: макс. 1400 об./мин.	–
☆ Memory (Памет)	Запаметете желана програма и индивидуалните програмни настройки.	–



¹ **SpeedPerfect**  активирано



² Прање не е възможно

Програма	Описание	макс. зареждане (кг)
Additional Programs  (Допълнителни програми)	Настройване на други програми. Другите програми ще откриете в този преглед на програмите. Избираемите програмни настройки зависят от настроената програма.	–
 AllergyPlus	Пране на издръжливи материи от памук, лен или смесена тъкан. Подходящо за хора с алергии и при повишени хигиенични изисквания. Бележка: Ако настроената температура се достигне, тя остава константна по време на целия процес на пране. Настройка на програма: ■ макс. 60 °C ■ макс. 1400 об./мин.	6,5
Shirts (Ризи)	Пране на връхни ризи и блузи, които не се гледят, от памук, лен, синтетика или смесени тъкани. Съвет: За да избегнете намачкване на прането, активирайте Easy-Iron. Прането се центрофугира само за кратко и може да се извади мокро. Окачвайте ризите и блузите мокри, за да се опънат. Бележка: Перете ризите и блузите от коприна или чувствителни материали на програма Delicates /Silk  . Настройка на програма: ■ макс. 60 °C ■ макс. 800 об./мин.	2,0
 Sportswear (Спортни дрехи)	Пране на спортни тъкани и тъкани за свободно време от синтетика, микровлакна и флис. Използвайте перилен препарат за спортни тъкани. Не използвайте омекотител. Съвет: Перете силно замърсеното пране на програма Easy-Care  . Настройка на програма: ■ макс. 40 °C ■ макс. 800 об./мин.	2,0

¹ **SpeedPerfect**  активирано

² Пране не е възможно

Програма	Описание	макс. зареждане (кг)
 Automatic Soft (Автоматична деликатна)	<p>Прање на чувствителни текстили от памък, синтетика и смесена тъкан. Щадящо третиране на прането. Степента на замърсяване и вида на материята се разпознават автоматично. Процесът на пране се адаптира.</p> <p>Бележка: Температурата и оборотите на центрофугиране не може да се настройват в тази програма и се установяват автоматично. Температурата е максимум 30 °C. Оборотите на центрофугиране възлизат максимум на 1000 об/мин.</p>	3,5
 Automatic (Автоматична)	<p>Прање на издръжливи материи от памук, синтетика или смесена тъкан. Степента на замърсяване и вида на материята се разпознават автоматично. Процесът на пране се адаптира.</p> <p>Бележка: Температурата и оборотите на центрофугиране не може да се настройват в тази програма и се установяват автоматично. Температурата е максимум 40 °C. Оборотите на центрофугиране възлизат максимум на 1400 об/мин.</p>	6,0
Duvet (Завивки)	<p>Прање на напълнени със синтетични влакна възглавници, завивки или пълнещи с пух. Перете големите неща поотделно. Използвайте перилен препарат за пух или деликатно пране. Дозирайте пестеливо. Не използвайте омекотител.</p> <p>Бележка: За да избегнете прекаленото образуване на пяна, преди прането навивайте дрехите и отстранявайте въздуха от тях.</p> <p>Настройка на програма:</p> <ul style="list-style-type: none"> ■ макс. 60 °C ■ макс. 1200 об./мин. 	2,5
¹ SpeedPerfect  активирано		
² Прање не е възможно		

Програма	Описание	макс. зареждане (кг)
 Dark Wash (Тъмно пране)	<p>Пране на тъмни и цветово интензивни тъкани от памук и лесни за поддръжка текстили, напр. джинси.</p> <p>Перете прането обърнато с вътрешната страна навън.</p> <p>Използвайте течен препарат за пране.</p> <p>Настройка на програмата:</p> <ul style="list-style-type: none"> ■ макс. 40 °C ■ макс. 1200 об./мин. 	4,0
Drum clean (Почистване на барабана)	<p>Почистване и поддръжка на барабана.</p> <p>Използвайте програмата в следните случаи:</p> <ul style="list-style-type: none"> ■ преди първата употреба ■ при често пране с температура на пране от 40 °C и по-ниска ■ след по-дълго отсъствие <p>Използвайте прах за пълно пране съдържащ белина. Добавете съдържащ белина прах за пълно пране в отделение II за ръчното дозиране.</p> <p>→ "Чекмедже за перилен препарат", Страница 19</p> <p>За да избегнете образуване на пяна, намалете наполовина количеството перилен препарат.</p> <p>Не използвайте омекотител.</p> <p>Не използвайте перилни препарати за вълна, фино пране или течни препарати.</p>	- ²
 Super Quick 15'/30' (Супер бързо 15/30)	<p>Пране на текстили от памук, синтетика и смесена тъкан.</p> <p>Къса програма за леко замърсено дребно пране.</p> <p>Продължителността на програмата възлиза на ок. 30 минути.</p> <p>Ако искате да скъсите времетраенето на програмата до 15 минути, активирайте SpeedPerfect .</p> <p>Максималното количество за зареждане се намалява на 2,0 кг.</p> <p>Настройка на програмата:</p> <ul style="list-style-type: none"> ■ макс. 40 °C ■ макс. 1200 об./мин. 	4,0 2,0 ¹

¹ SpeedPerfect  активирано

² Пране не е възможно

10 Принадлежности

Използвайте оригинални принадлежности. Те са специално пригодени за Вашия уред.

	Употреба	Номер за поръчка
Удължаване маркуч за чиста вода	Удължете маркуча за студена вода или Aquastop маркуча за чиста вода (2,50 м).	WMZ2381
Задържащи езичета	Подобреете сигурността на уреда.	WMZ2200
Почистващ препарат за перални	Почистващо средство за грижа за вършеността на уреда.	00311929

11 Пране

11.1 Подготовка на дрехите

ВНИМАНИЕ!

Останалите в прането предмети могат да повредят прането и барабана.

- ▶ Преди работа отстранете всички предмети от джобовете на дрехите.

Бележка

Ако подготвите прането си, ще запазите уреда и тъканите.

- Изчеткване на пясък и почва
- Сортирайте прането по цвят и тъкани и при това спазвайте етикета за грижа
- затваряйте всички ципове, велкра, кукички и халки
- Връзване на платнени колани, ленти и корди
- Отстранете колелцата на пердетата и оловните ленти
- перете малки или чувствителни дрехи в мрежа за пране
- перете малките и големи дрехи заедно
- Незабавно изперете прането с пресни петна

- Предварително третирайте прането с изсъхнали петна и го изперете неколkokратно
- Поставете дрехите от прането една по една в барабана

12 Перилен препарат и препарат за поддръжка

Указанията на производителя за използване и дозиране ще откриете върху опаковката.

Бележки

- при използване на течни перилни препарати използвайте само самостоятелно течещи перилни препарати
- не смесвайте различни течни перилни препарати
- не смесвайте перилен препарат с омекотител
- не използвайте престояли и изсъхнали продукти
- не използвайте съдържащи разтворители, разяждащи или газоотделящи препарати
- използвайте оцветяващите средства пестеливо, солта може да атакува неръждаемата стомана

- не използвайте обезцветяващи средства в уреда
- не пълнете оцет в съдовете за дозиране → *Страница 40* за интелигентната система за дозиране

13 Основни положения при работа с уреда

13.1 Включване на уреда

Изискване: Уредът е разположен правилно и свързан.

→ *"Разполагане и свързване", Страница 13*

- ▶ Натиснете .

Процесът на включване трае няколко секунди.



- ✓ Извършва се шумен функционален тест.

Бележка: Осветлението на барабана угасва автоматично.

13.2 Настройване на програмата

1. Завъртете превключвателя на програмите и го поставете на желаната програма.
→ *"Програми", Страница 30*
2. Ако желаете, адаптирайте програмните настройки.
→ *"Адаптиране на програмните настройки", Страница 36*

Настройване на други програми

1. Настройте програмата **Additional Programs** .
2. За да извикате подменюто, натиснете .
3. Настройте програмата.
→ *"Настройване на програмата", Страница 36*

4. За да извикате главното меню, натиснете **Main menu**.
5. Ако желаете, адаптирайте програмните настройки.
→ *"Адаптиране на програмните настройки", Страница 36*
6. Стартирайте програмата.
→ *"Стартиране на програмата", Страница 37*

13.3 Адаптиране на програмните настройки

Изискване: Програма е настроена.
→ *"Настройване на програмата", Страница 36*

- ▶ Адаптиране на програмните настройки.



→ *"Бутони", Страница 26*

Спазвайте информацията по тема Логика на управлението
→ *Страница 20*.

Бележки

- Програмните настройки не се запаметяват трайно за програмата.
- Ако интелигентната система за дозиране се активира или деактивира, настройката се запаметява.

Адаптиране на допълнителни програмни настройки

1. За да извикате допълнителни програмни настройки, натиснете **Options** .
2. Изберете програмните настройки.
3. За да извикате главното меню, натиснете **Options** .

13.4 Запаметяване на програмни настройки

Можете да запаметите своите индивидуални програмни настройки като любими.

1. Настройте програмата ☆
Memory.
 2. За да извикате подменюто, натиснете >☰.
 3. Изберете програма.
→ "Логика на управление",
Страница 20
 4. За да извикате главното меню, натиснете **Main menu.**
 5. Ако желаете, адаптирайте програмните настройки.
→ "Адаптиране на програмните настройки", Страница 36
- ✓ Програмата е запаметена.

13.5 Дрехи поставете

Бележка: За да избегнете образуване на гънки, спазвайте максималното зареждане на програмите.
→ "Програми", Страница 30

Изисквания

- Прането е подготвено и сортирано.
→ "Пране", Страница 35
 - Барабанът е празен.
1. Отворете вратата.
 2. Поставете дрехите в барабана.
 3. Затворете вратата.
Уверете се, че не е затиснато пране във вратата.

13.6 Пълнене на перилен препарат и препарат за поддръжка

При програми, в които интелигентното дозиране не е възможно или желано, можете да дозирате ръчно перилния препарат.

Бележка: Препоръката за дозиране се отнася до максималното зареждане на програмата.

Съвет: В допълнение към интелигентното дозиране в камерата за ръчно дозиране могат да се добавят и други препарати за поддръжка на пране, като напр. сол против петна, препарат за колосване или белина. Не добавяйте допълнителен перилен препарат в камерата за ръчно дозиране, за да избегнете предозиране или образуване на пена.

Бележка: Спазвайте указанията за перилни препарати и препарати за поддръжка → Страница 35.

1. Изтеглете чекмеджето за препарати.
2. Напълнете перилен препарат.
→ "Чекмедже за перилен препарат", Страница 19
3. Ако желаете, напълнете омекотител.
4. Затворете чекмеджето за препарати.

13.7 Стартиране на програмата

Изискване: Програма е настроена.
→ "Настройване на програма",
Страница 36

- ▶ Натиснете **Start/Reload** ▷∞.

- ✓ Барабанът се върти и се извършва разпознаване на натоварването, което може да трае до 2 минути и след това водата влиза.
- ✓ Дисплеят показва продължителността на програмата или времето на край.

13.8 Накисване на пране

Бележка: Няма нужда от допълнително перилен препарат. Сапунената луга след това се използва за пране.

1. Стартирайте програмата.
2. За да спрете на пауза програмата, след ок. 10 минути натиснете **Start/Reload** ▷∞.
3. За да продължите програмата, след желаното време на накисване натиснете **Start/Reload** ▷∞.

13.9 Допълване с дрехи

След старта на програмата можете да извадете или добавите пране според статуса на програмата.

1. Натиснете **Start/Reload** ▷∞.
Уредът спира на пауза.
2. Отворете вратата.
3. Допълнете или извадете дрехи.
4. Затворете вратата.
5. Натиснете **Start/Reload** ▷∞.

13.10 Прекъсване на програмата

1. Натиснете **Start/Reload** ▷∞.
2. Отворете вратата.
При висока температура и високо ниво на водата вратата остава заключена от съображения за сигурност.
 - При висока температура стартирайте програмата **Rinse/Freshen Up**.

- При високо ниво на водата стартирайте програмата **Spin** или настройте подходяща програма за изпомпване.
→ "Програми", Страница 30

3. Извадете прането.
→ "Изваждане на дрехите", Страница 38

13.11 Продължаване на програма при задържане на изплакването

Изисквания

- Задържането на изплакването е активирано.
→ "Бутони", Страница 28
 - Последният процес на изплакване от настроената програма е приключил и прането е във водата от изплакването.
1. Настройте програмата **Spin** или програмата за изпомпване.
→ "Програми", Страница 30
 2. Натиснете **Start/Reload** ▷∞.

13.12 Изваждане на дрехите

1. Отворете вратата.
2. Извадете прането от барабана.

13.13 Изключване на уреда

1. Натиснете ①.

2. Избършете до сухо гумения маншет и отстранете чуждите тела.

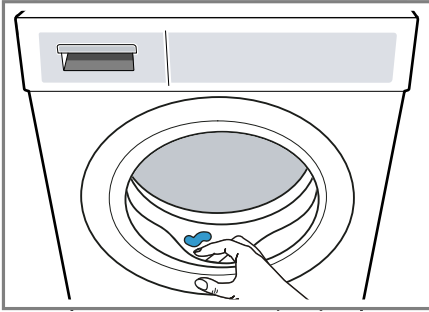



3. Оставете вратата на уреда и чекмеджето за перилен препарат отворени, за да може да изсъхне останалата вода.

14 Защита от деца

Обезопасете Вашия уред срещу погрешно обслужване по елементите за управление.

14.1 Активиране на защитата от деца

- ▶ Натиснете двата клавиша **Child Lock**  **3 sec.** за ок. 3 секунди.
- ✓ Дисплеят показва .
- ✓ Елементите за управление са блокирани.
- ✓ Защитата от деца остава активирана след изключване на уреда и при спиране на тока.

14.2 Деактивиране на защитата от деца

Изискване: За да деактивирате защитата от деца, уредът трябва да е включен.

- ▶ Натиснете двата клавиша **Child Lock**  **3 sec.** за ок. 3 секунди.

За да не прекъснете текущата програма, избирателят на програмите трябва да е на изходната програма.

- ✓ На дисплея угасва .

15 Интелигентна система за дозиране

Оптималните количества течен перилен препарат и омекотител се дозират автоматично в зависимост от програмата и настройките.

15.1 Стартирайте програма с интелигентната система за дозиране

Ако не желаете да дозирате ръчно течен перилен препарат и омекотител, използвайте интелигентната система за дозиране. Тази функция зависи от настроената програма и се активира автоматично.

Бележка

Ако използвате интелигентната система за дозиране, не допълвайте допълнително перилен препарат или омекотител в камерата за ръчно дозиране.

→ "Пълнене на перилен препарат и препарат за поддръжка", Страница 37

Ако желаете да дозирате ръчно за настроена програма, спазвайте следните указания:

- Деактивирайте интелигентната система за дозиране преди стартиране на програмата. Настройките остават запазени и след изключване на уреда.
→ "Бутони", Страница 26
- Напълнете перилен препарат или омекотител в камерата за ръчно дозиране.

→ "Пълнене на перилен препарат и препарат за поддръжка",
Страница 37

- Активирайте интелигентната дозираща система след края на програмата.
→ "Бутони", Страница 26

Изисквания

- Прането е подготвено.
→ "Подготвяне на дрехите",
Страница 35
 - Прането е сортирано.
 - Прането е поставено.
→ "Дрехи поставете",
Страница 37
 - Програмата е настроена.
→ "Настройване на програма",
Страница 36
 - Интелигентната система за дозиране е активирана.
→ "Дисплей", Страница 25
1. Напълнете съда за дозиране.
→ "Пълнене на резервоара за дозиране", Страница 40
За да смените съдържанието на дозиращите съдове с друг продукт, почистете чекмеджето за перилен препарат.
→ "Почистяване на отделението за перилен препарат",
Страница 46
 2. Ако желаете, адаптирайте съдържанието на съда за дозиране
→ Страница 41.
 3. Ако желаете, адаптирайте основното количество на дозиране
→ Страница 41.
 4. Ако желаете, адаптирайте програмните настройки.
→ "Адаптиране на програмните настройки", Страница 36
 5. Стартирайте програмата.
→ "Стартиране на програмата",
Страница 37

6. Извадете прането.
→ "Изваждане на дрехите",
Страница 38

15.2 Пълнене на резервоара за дозиране

Ако желаете да използвате интелигентната система за дозиране или уредът по време на работа покаже указание, напълнете резервоара за дозиране.

Бележка: Пълнете само подходящи перилен препарат и препарат за поддръжка → Страница 35 в резервоара за дозиране.

Ако желаете да допълните течния перилен препарат или омекотителя в съда за дозиране, използвайте същия продукт.

Ако желаете да смените течния перилен препарат или омекотителя в съда за дозиране с друг продукт, почистете чекмеджето за перилен препарат.

→ "Почистяване на отделението за перилен препарат", Страница 46



Ако искате да използвате двата контейнера за дозиране за течен перилен препарат, настройте Съдържание на контейнера за дозиране → Страница 41.

Изискване: Дисплеят показва указание за напълване на дозатора.
→ "Дисплей", Страница 25

1. Изтеглете чекмеджето за препарати.

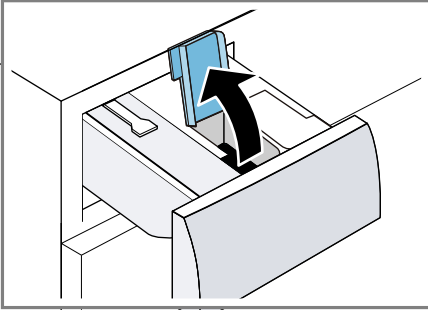
2. Отворете капака за пълнене.



3. Сипете течен перилен препарат  и омекотител  в съответните отделения за дозиране.
→ "Чекмедже за перилен препарат", Страница 19

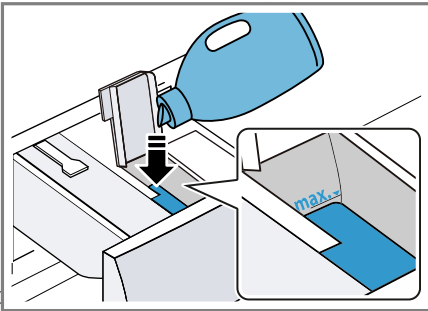

При пълнене не превишавайте маркировката на максималното ниво на пълнене.

4. Затворете капачиците за пълнене.

Бележка: За да не изсъхнат течния перилен препарат или омекотител, затваряйте директно капачиците за пълнене след пълнене.

5. Когато желаете, напълнете помощно средство за пране в камерата за ръчно дозиране.
→ "Пълнене на перилен препарат и препарат за поддръжка", Страница 37
6. Затворете чекмеджето за препарати.

7. Адаптирайте основното количество на дозиране → Страница 41.

15.3 Съдържание на резервоара за дозиране

Бележки

- Ако промените съдържанието на контейнера за дозиране, основното количество на дозиране се нулира за този контейнер.
- Ако използвате двата контейнера за дозиране за течен перилен препарат, трябва да изберете един контейнер за дозиране, който трябва да се използва по време на прането.

Съдържанието на контейнера за дозиране можете да промените в основните настройки.

→ "Промяна на основните настройки", Страница 45

15.4 Основно количество на дозиране

Основното количество на дозиране се ориентира според указанията на производителя на перилния препарат, твърдостта на водата и степента на замърсяване на прането. Винаги настройвайте базово количество на дозиране, което отговаря на стандартно натоварване от 4,5 кг.

Основното количество за дозиране за съда за дозиране можете да промените в основните настройки.
→ "Промяна на основните настройки", Страница 45

16 Home Connect

Този уред може да се свързва с мрежа. Свържете Вашия уред с мобилно крайно устройство, за да обслужвате функциите, да адаптирате

основните настройки или да контролирате текущия режим на работа посредством приложението Home Connect.

Услугите Home Connect не са налични във всяка страна. Наличността на функцията Home Connect зависи от наличността на услугите Home Connect във Вашата страна. Информация по темата ще намерите на: www.home-connect.com.

Приложението Home Connect ще Ви ръководи през целия процес на регистрация. За извършване на настройките следвайте указанията в приложението Home Connect.

Съвети

- Вземете под внимание включената в окомплектовката на доставката документация относно Home Connect.
- Спазвайте също указанията в приложението Home Connect.

Бележки

- Спазвайте указанията за безопасност в настоящото ръководство за употреба и се уверете, че те се спазват и когато обслужвате уреда посредством приложението Home Connect.
→ "Безопасност", Страница 4
- Обслужването чрез самия уред винаги е с приоритет. През това време не е възможно обслужване с приложението Home Connect.

16.1 Настройване на приложението Home Connect

1. Инсталирайте приложението Home Connect на мобилното крайно устройство.

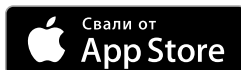

1

2. Стартирайте приложението Home Connect и настройте достъпа за Home Connect.

Приложението Home Connect ще Ви ръководи през целия процес на регистрация.

16.2 Настройване на Home Connect

Изисквания

- Приложението Home Connect е инсталирано на мобилното устройство.
- Wi-Fi е активирано на рутера.
- Уредът има връзка с домашната WLAN мрежа (Wi-Fi) на мястото на разполагане.

¹ Apple App Store и логото на Apple App Store са търговски марки на Apple Inc. Google Play и логото на Google Play са търговски марки на Google LLC.

1. Сканирайте QR кода посредством приложението Home Connect.



2. Следвайте указанията на приложението Home Connect.

16.3 Активиране на Wi-Fi върху уреда

Бележка: Разходът на енергия се увеличава спрямо посочените стойности в таблицат за стойности на разхоа, ако Wi-Fi е активирано.

1. Натиснете **Remote Start** за около 3 секунди.
 2. Изберете **Wi-Fi on/off**.
 3. Изберете **on**.
- ✓ Wi-Fi е активирано.

Бележка: Ако Wi-Fi е активирано, уредът не се изключва автоматично.

16.4 Деактивиране на Wi-Fi върху уреда

1. Натиснете върху **Remote Start** за минимум 3 секунди.
 2. Изберете **Wi-Fi on/off**.
 3. Изберете **off**.
- ✓ Wi-Fi е деактивирано

Бележка: Свързването ще се възобнови при повторно включване на Wi-Fi автоматично.

16.5 Нулиране на мрежовите настройки на уреда

1. Натиснете върху **Remote Start** за минимум 3 секунди.
 2. Изберете **Network settings**.
 3. Изберете **Reset**.
- ✓ Мрежовите настройки се нулират.

16.6 Дистанционен старт

Освободете уреда за дистанционен старт през Home Connect приложението.

Бележка

Дистанционният старт се деактивира от съображения за безопасност при следните условия:

- Вратата на уреда се отваря.
- **Start/Reload**  се натиска.
- **Remote Start** се натиска.
- Уредът се изключва.
- След спиране на тока.

Активиране на дистанционен старт

Изисквания

- Уредът е свързан с Вашата домашна WLAN мрежа (WiFi).
 - Уредът е свързан с приложението Home Connect.
 - Избрана е програма.
 - Вратата на уреда е затворена.
 - Чекмеджето за перилен препарат е вкарано.
- ▶ Натиснете **Remote Start**.
- ✓  светва и уредът се одобрява за отдалечен старт през приложението Home Connect.

Деактивиране на дистанционното стартиране

- ▶ Натиснете **Remote Start**.
- ✓  угасва.

16.7 Дистанционна диагностика

Службата за обслужване на клиенти може да достигне до Вашия уред чрез дистанционна диагностика, ако сте се обърнали към службата със съответното желание, Вашият уред е свързан с Home Connect сървъра и дистанционната диагностика е налична в страната, в която използвате уреда.

Съвет: Допълнителна информация и указания за наличност на дистанционна диагностика във Вашата страна ще откриете в сервизната зона/зоната за поддръжка на локалния уебсайт: www.home-connect.com.

16.8 Защита на личните данни

Вземете под внимание указанията относно защитата на лични данни. При първоначалното свързване на Вашия уред към свързана с интернет домашна мрежа Вашият уред предава следните категории данни на сървъра Home Connect (първоначална регистрация):

- Еднозначно обозначение на уреда (състоящо се от кодове на уреда, както и MAC адреса на вградения комуникационен модул Wi-Fi).
- Сертификат за сигурност на комуникационния модул Wi-Fi (за информационно-технологична защита на връзката).
- Текущата версия на софтуера и хардуера на Вашия домакински уред.
- Статус на евентуално предходно възстановяване на фабричните настройки.

Тази първоначална регистрация подготвя използването на функциите Home Connect и е необходима едва когато желаете да използвате за пръв път функциите Home Connect.



Бележка: Обърнете внимание, че функциите Home Connect могат да се използват само във връзка с приложението Home Connect. Информацията относно защитата на лични данни може да се изведе в приложението Home Connect.

17 Основни настройки

Можете да настроите основните настройки на Вашия уред според Вашите нужди.



17.1 Преглед на основните настройки

Основна настройка	Описание
end signal	Сила на звука на сигнала след край на програмата
button signal	Сила на сигнала при използване на бутоните
Drum clean advice	Активиране или деактивиране на напомнянето за почистване на барабана
Language	Промяна на езика

Основна настройка	Описание
 content	Установете съдържанието на контейнера → "Съдържание на резервоара за дозиране", Страница 41
 basis	Променете основното количество за дозиране
 basis	Променете основното количество за дозиране
Aut. network log-in	Свързване на уреда с домашната WLAN мрежа (Wi-Fi) с функция WPS. → "Настройване на Home Connect", Страница 42
Man. network log-in	Свързване на уреда с домашната WLAN мрежа (Wi-Fi) без функция WPS. → "Настройване на Home Connect", Страница 42
Connect app	Свържете уреда с приложението Home Connect. → "Настройване на Home Connect", Страница 42

Основна настройка	Описание
Wi-Fi on/off	Wi-Fi активиране или деактивиране. → "Активиране на Wi-Fi върху уреда", Страница 43 → "Деактивиране на Wi-Fi върху уреда", Страница 43
Network settings	Нулиране на мрежовите настройки. → "Нулиране на мрежовите настройки на уреда", Страница 43
energy mngmt.	Свързване на уреда с енергийния мениджър → "Home Connect", Страница 41

17.2 Промяна на основните настройки

1. За да извикате подменюто за основните настройки, натиснете двата бутона **Basic Settings**  **3 sec.** за ок. 3 секунди.
2. Изберете желаната основна настройка.
→ "Преглед на основните настройки", Страница 44
3. Адаптирайте основната настройка.
4. За да извикате главното меню, натиснете **Basic Settings**  **3 sec.**

18 Почистване и поддръжка

Почиствайте и поддържайте старателно Вашия уред, за да съхраните неговата функционалност за дълго време.

18.1 Почистване на барабана

ВНИМАТЕЛНО

Опасност от нараняване!

Постоянното пране с ниски температури и липсващото проветрение на уреда могат да повредят барабана и да доведат до наранявания.

- ▶ Редовно изпълнявайте програма за почистване на барабана или перете с температури от минимум 60°C.
- ▶ Оставете уреда след всяка употреба да се изсуши с отворени врата и чекмедже за перилен препарат.
- ▶ Изпълнете програмата **Drum clean** без пране и с почистващ препарат за грижа за вътрешността на уреда
→ "Принадлежности",
Страница 35 или със съдържащ белина прах за пране.

18.2 Почистване на отделението за перилен препарат

Ако желаете да смените течния перилен препарат или омекотителя в съда за дозиране с друг продукт

или ако чекмеджето за перилен препарат е замърсено, почистете чекмеджето за перилен препарат.

ВНИМАНИЕ!

Помпеното устройство съдържа електрически компоненти. Електрическите компоненти могат при контакт с течности да се повредят.

- ▶ Не почиствайте модула на помпата в съдомиялна машина и не го потапяйте във вода.
 - ▶ Предпазвайте електрическото свързване от задната страна на уреда от влага, перилен препарат и остатъци от омекотител.
1. Изключете уреда.
→ "Изключване на уреда",
Страница 38
 2. Изтеглете чекмеджето за препарати.
 3. Притиснете поставката и отстранете чекмеджето за перилен препарат.

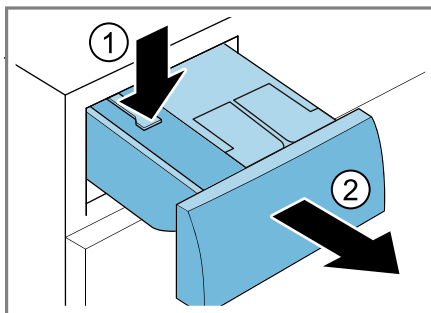

4. Отстранете помпения модул.

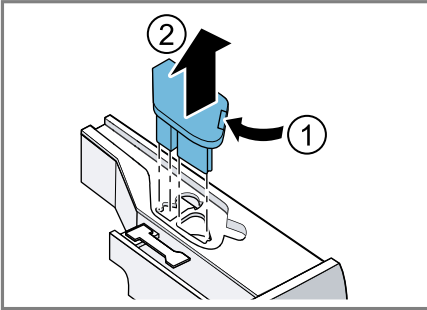

5. Деблокирайте капака на чекмеджето за перилен препарат и го свалете.

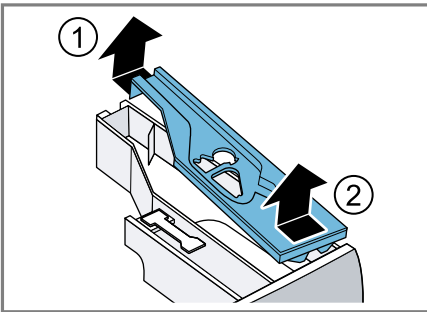

6. Изпразнете чекмеджето за перилен препарат.

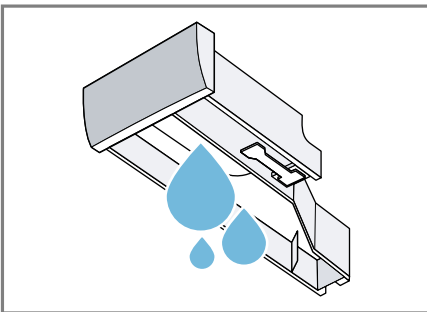

7. Почиствайте модула на помпата с влажна кърпа.

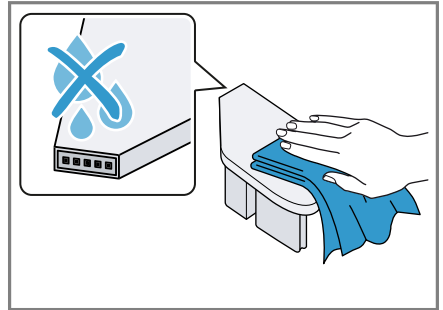

8. Почистете чекмеджето за перилен препарат и капака с мека, влажна кърпа или ръчен душ.

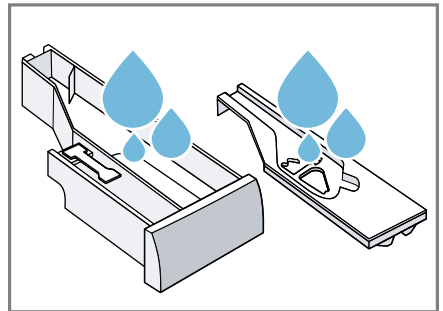

9. Подсушете чекмеджето за перилен препарат, капака и модула на помпата и ги поставете.

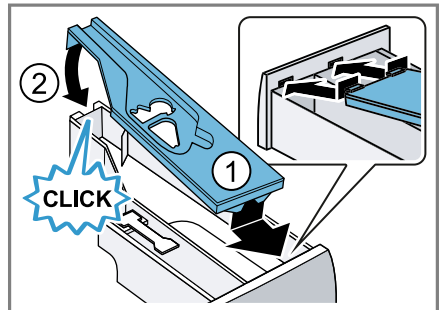

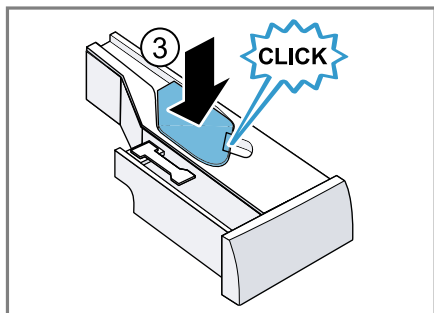

10. Почистете корпуса на чекмеджето за препарати в уреда.

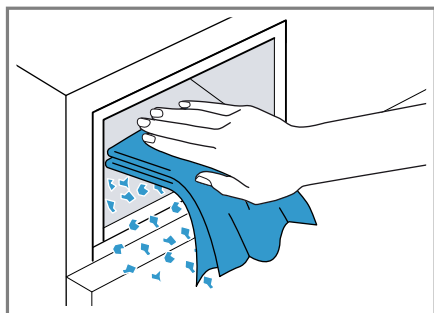

11. Затворете чекмеджето за препарати.

18.3 Почистване на помпата за мръсна вода

Почистете помпата за мръсна вода редовно, поне веднъж годишно, както и при повреди, напр. при запушвания или чукащи шумове.

Изпразване на помпата за мръсна вода

1. Затворете водопроводния кран.
2. Изключете уреда.
→ "Изключване на уреда",
Страница 38
3. Разкачете щепсела на уреда от електрическата мрежа.

4. Отворете и свалете клапата за поддръжка.

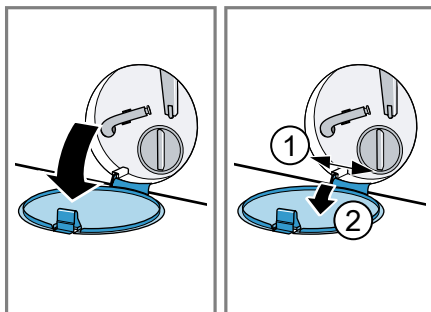

5. Вкарайте достатъчно голям съд под отвора.

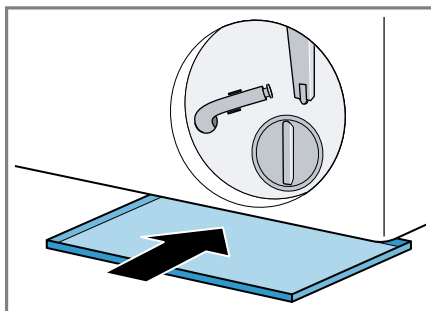

6. Свалете маркуча за изпразване от поставката.

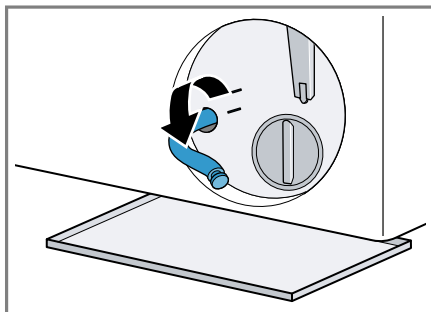

7. **⚠ ВНИМАТЕЛНО - Опасност от изгаряне с гореща вода!** При пране с високи температури сапунената луга е гореща.
- ▶ Не докосвайте горещия перилен разтвор.

За да се оттече лугата в съда, изтеглете затварящото капаче.

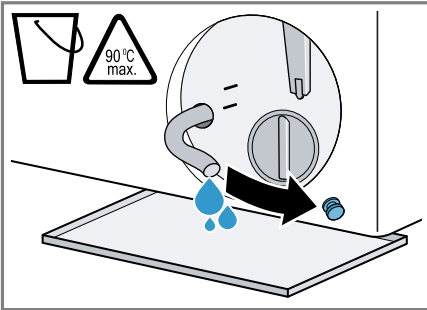

8. Натиснете затварящото капаче.

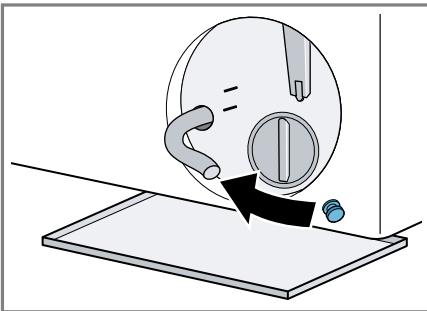

9. Захванете маркуча за източване на водата в поставката.

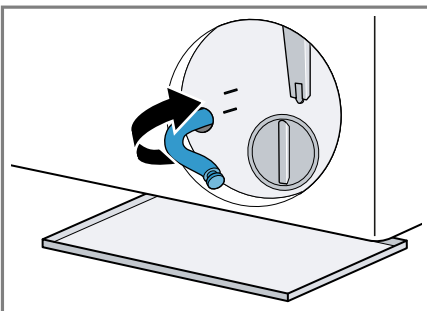

Почистване на помпата за мръсна вода

Изискване: Помпата за мръсна вода е празна. → *Страница 48*

1. Тъй като в помпата за мръсна вода може да има още остатъчна вода, внимателно развъртете капача на помпата.

– Поради груби замърсявания филтърната вложка може да заседне в корпуса на помпата. Разтворете мръсотията и извадете филтърната вложка.

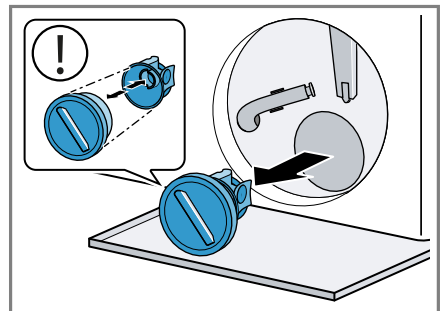

2. Почистете вътрешността, резбата на капача на помпата и корпуса на помпата.

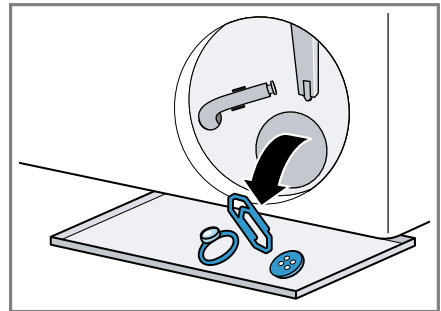

Капакът на помпата се състои от два компонента, които могат да се разглобят за почистване.

bg Почистване и поддръжка

- Уверете се, че двете лопатни ко-
лела могат да се въртят.

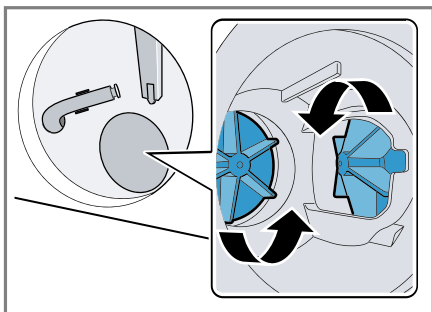

- Поставете капака на помпата.
– Уверете се, че компонентите
на капака на помпата са пра-
вилно монтирани.

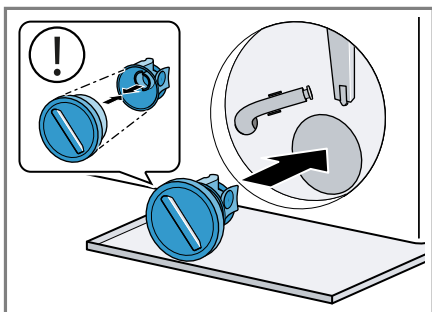

- Завъртете до упор капака на
помпата.

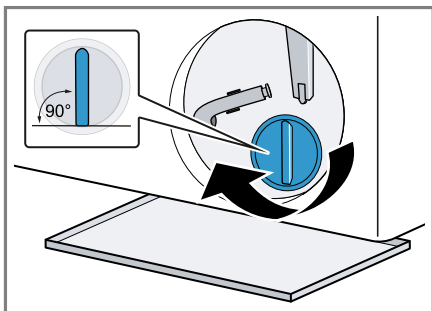

Дръжката на капака на помпата
трябва да е отвесна.

- Поставете и затворете клапата
за поддръжка.

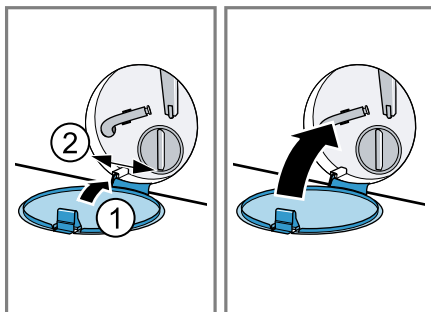

18.4 Почистване на входния отвор в гумения ман- шет

Проверявайте редовно входния от-
вор в гумения маншет за запушва-
ния и почистете входния отвор.

- Отворете вратата на уреда.
- Отстранете запушванията от
входния отвор.

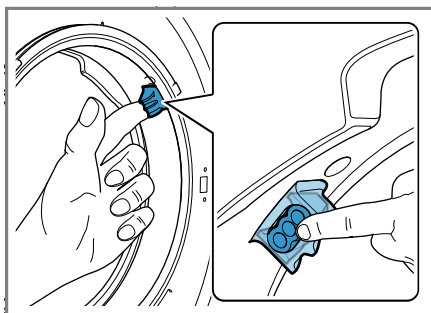

Бележка: Не използвайте остри
предмети.



19 Отстраняване на неизправности

Можете да отстраните самостоятелно малки неизправности по Вашия уред. Преди да се свържете с отдела по обслужване на клиенти, направете справка с информацията за отстраняване на неизправности. Така ще избегнете ненужни разходи.

⚠ ПРЕДУПРЕЖДЕНИЕ **Опасност от токов удар!**





Некомпетентните ремонти са опасни.



- ▶ Само обучен за целта специализиран персонал трябва да извършва ремонти на уреда.
- ▶ За ремонта на уреда трябва да се използват само оригинални резервни части.
- ▶ Ако кабелът за свързване към мрежата на този уред бъде повреден, той трябва да се смени от производителя или неговия отдел по обслужване на клиенти, или от друго лице с подобна квалификация, за да се избегнат опасности.





Неизправност	Причина и отстраняване на неизправности
Дисплеят е угаснал и Start/Reload  мига.	Режим на пестене на енергия е активен. <ul style="list-style-type: none"> ▶ Натиснете Start/Reload  (Старт/Презареждане/Пауза). ✓ Дисплеят отново светва.
"E:30 / -80"	Отточната тръба или отточният маркуч са запушени. <ul style="list-style-type: none"> ▶ Почистете отточната тръба и отточния маркуч.
	Отточната тръба или отточният маркуч са прегънати или затиснати. <ul style="list-style-type: none"> ▶ Уверете се, че тръбата за мръсна вода и маркучът за мръсна вода не са прегънати или захванати.
	Отточният маркуч е твърде високо свързан. <ul style="list-style-type: none"> ▶ Монтирайте отточния маркуч на максимум 1 м височина.
	Неразрешено удължение върху отточния маркуч е монтирано. <ul style="list-style-type: none"> ▶ Отстранете неразрешените удължения по отточния маркуч. → "Свързване на уреда", Страница 16
	Помпата за отвеждане на пералния разтвор е задръстена. <ul style="list-style-type: none"> ▶ → "Почистване на помпата за мръсна вода", Страница 48

Неизправност	Причина и отстраняване на неизправности
"E:30 / -80"	<p>Капакът на помпата не е правилно сглобен.</p> <ul style="list-style-type: none">▶ Сглобете правилно капака на помпата. <hr/> <p>Капакът на помпата не е напълно завинтен.</p> <ul style="list-style-type: none">▶ Уверете се, че капакът на помпата е завинтен до упор в уреда. Дръжката на капака на помпата трябва да е отвесна. <hr/> <p>Дозиране на перилен препарат твърде високо.</p> <ul style="list-style-type: none">▶ Моментална мярка: Смесете една супена лъжица омекотител с 0,5 литра вода и го сипете в отделението за ръчно дозиране (не правете това при върхни и спортни дрехи и при дрехи с пух).▶ Ако интелигентното дозиране е активирано, намалете основното количество на дозиране → <i>Страница 41</i>.▶ Ако дозирате ръчно, намалете при следващия цикъл на пране със същото натоварване количеството перилен препарат.
"E:36 / -25 / -26"	<p>Помпата за отвеждане на пералния разтвор е задръстена.</p> <ul style="list-style-type: none">▶ → <i>"Почистване на помпата за мръсна вода", Страница 48.</i>
"E:38 / -25 / -26"	<p>Помпата за отвеждане на пералния разтвор е задръстена.</p> <ul style="list-style-type: none">▶ → <i>"Почистване на барабана", Страница 46</i> ако грешката се покаже отново,▶ → <i>"Почистване на помпата за мръсна вода", Страница 48</i> <hr/> <p>Всмукателният отвор на гумения маншет е запушен.</p> <ul style="list-style-type: none">▶ → <i>"Почистване на входния отвор в гумения маншет", Страница 50</i>

Неизправност	Причина и отстраняване на неизправности
i-DOS error, deactivate i-DOS	<p>Помпата на интелигентната дозираща система е блокирала.</p> <ol style="list-style-type: none"> 1. Изключете уреда. 2. Почистете модула на помпата. → "Почистване на отделението за перилен препарат", Страница 46 3. Включете уреда. 4. Ако индикаторът след почистване на помпения модул се появи отново, се обадете на отдела по обслужване на клиенти. → "Отдел по обслужване на клиенти", Страница 65 <p>Бележка: До отстраняване на повредата можете да деактивирате интелигентната система за дозиране и да дозирате ръчно. → "Бутони", Страница 26</p>
"E:30 / -10" и/или	<p>Филтърът на маркуча за чиста вода е запушен.</p> <ul style="list-style-type: none"> ▶ Почистете цедката в маркуча за чиста вода. <hr/> <p>Водопроводният кран е затворен.</p> <ul style="list-style-type: none"> ▶ Отворете водопроводния кран. <hr/> <p>Маркучът за чиста вода е прегънат или захванат.</p> <ul style="list-style-type: none"> ▶ Уверете се, че маркучът за чиста вода не е прегънат или захванат.
Water cooling	<p>За защита на отходния водопровод горещата сапунена луга се охлажда преди изпомпването.</p> <ul style="list-style-type: none"> ▶ Изчакайте докато сапунената луга се охлади.
"E:30/-20"	<p>Дозиране на перилен препарат твърде високо.</p> <ul style="list-style-type: none"> ▶ Ако дозирате ръчно, намалете при следващия цикъл на пране със същото натоварване количеството перилен препарат. <hr/> <p>Допълнителна вода е напълнена.</p> <ul style="list-style-type: none"> ▶ По време на работа не доливайте вода в уреда. <hr/> <p>Магнитният вентил е дефектен.</p> <ul style="list-style-type: none"> ▶ Свържете се със службата за обслужване на клиенти. → "Отдел по обслужване на клиенти", Страница 65

Неизправност	Причина и отстраняване на неизправности
Всички други кодове за грешка.	<p>Функционална неизправност</p> <ol style="list-style-type: none"> 1. Изключете и включете отново уреда. 2. Ако съобщението се покаже отново, разкачете уреда от подаването на ток за минимум 30 секунди, като изтеглите щепсела или изключите съответния обезопасител в кутията с предпазители. ✓ Ако неизправността е била еднократна, съобщението угасва. 3. Ако съобщението се появи отново, се свържете с отдела по обслужване на клиенти. При обаждането посочете точното съобщение за грешка. → "Отдел по обслужване на клиенти", Страница 65
Уредът не функционира.	<p>Щепселът на кабела не е вкаран.</p> <ul style="list-style-type: none"> ▶ Свържете уреда към електрозахранващата мрежа. <hr/> <p>В кутията с предпазители се е активирал предпазител.</p> <ul style="list-style-type: none"> ▶ Проверете предпазителя в кутията с предпазители. <hr/> <p>Спиране на електрозахранването.</p> <ul style="list-style-type: none"> ▶ Проверете дали функционират осветлението на помещението или други уреди в помещението.
Програмата не стартира.	<p>Start/Reload  не е натиснат.</p> <ul style="list-style-type: none"> ▶ Натиснете Start/Reload . <hr/> <p>Вратата не е затворена.</p> <ul style="list-style-type: none"> ▶ Затворете вратата. <hr/> <p>Активирана е защитата за деца.</p> <ul style="list-style-type: none"> ▶ Деактивирайте функцията за обезопасяване спрямо деца. → "Деактивиране на защитата от деца", Страница 39 <hr/> <p>Finished in  се активира.</p> <ul style="list-style-type: none"> ▶ Проверете дали Finished in  е активирана. → "Бутони", Страница 27 <hr/> <p>Дрехите са затиснати във вратата.</p> <ul style="list-style-type: none"> ▶ Отстранете заклещените дрехи. <hr/> <p>Чекмеджето за перилен препарат не е вкарано напълно.</p> <ul style="list-style-type: none"> ▶ Избутайте чекмеджето за перилен препарат докато символът угасне.

Неизправност	Причина и отстраняване на неизправности
Програмата не стартира.	<p>Помпата на интелигентната дозираща система е блокирала.</p> <ol style="list-style-type: none"> 1. Изключете уреда. 2. Почистете модула на помпата. → "Почистяване на отделението за перилен препарат", Страница 46 3. Включете уреда. 4. Ако индикаторът след почистване на помпения модул се появи отново, се обадете на отдела по обслужване на клиенти. → "Отдел по обслужване на клиенти", Страница 65 <p>Бележка: До отстраняване на повредата можете да деактивирате интелигентната система за дозиране и да дозирате ръчно. → "Бутони", Страница 26</p>
Вратата не може да се отвори.	<p>Rinse Hold  се активира.</p> <ul style="list-style-type: none"> ▶ Продължете програмата като изберете Spin или Drain и натиснете Start/Reload . → "Продължаване на програма при задържане на изплакването", Страница 38 <hr/> <p>Температурата е твърде висока.</p> <ul style="list-style-type: none"> ▶ Изчакайте температурата да спадне. ▶ Прекъсване на програмата. → "Прекъсване на програмата", Страница 38 <hr/> <p>Нивото на водата е твърде високо.</p> <ul style="list-style-type: none"> ▶ Изберете подходяща програма за изпомпване. → "Програми", Страница 30 <hr/> <p>Прекъсване на електрозахранването.</p> <ul style="list-style-type: none"> ▶ Отворете вратата с аварийното отключване. → "Аварийно отваряне", Страница 64
Перилният разтвор не се изпомпва.	<p>Отточната тръба или отточният маркуч са запушени.</p> <ul style="list-style-type: none"> ▶ Почистете отточната тръба и отточния маркуч. <hr/> <p>Отточната тръба или отточният маркуч са прегънати или затиснати.</p> <ul style="list-style-type: none"> ▶ Уверете се, че тръбата за мръсна вода и маркучът за мръсна вода не са прегънати или захванати. <hr/> <p>Помпата за отвеждане на пералния разтвор е задръстена.</p>

Неизправност	Причина и отстраняване на неизправности
Перилният разтвор не се изпомпва.	▶ → "Почистване на помпата за мръсна вода", Страница 48
	Rinse Hold  се активира. ▶ Продължете програмата като изберете Spin или Drain и натиснете Start/Reload  . → "Продължаване на програма при задържане на изплакването", Страница 38
	Отточният маркуч е твърде високо свързан. ▶ Монтирайте отточния маркуч на максимум 1 м височина.
	Капакът на помпата не е правилно сглобен. ▶ Сглобете правилно капака на помпата.
	Дозиране на перилен препарат твърде високо. ▶ Моментална мярка: Смесете една супена лъжица омекотител с 0,5 литра вода и го сипете в отделението за ръчно дозиране (не правете това при връхни и спортни дрехи и при дрехи с пух). ▶ Ако интелигентното дозиране е активирано, намалете основното количество на дозиране → Страница 41. ▶ Ако дозирате ръчно, намалете при следващия цикъл на пране със същото натоварване количеството перилен препарат.
	Неразрешено удължение върху отточния маркуч е монтирано. ▶ Отстранете неразрешените удължения по отточния маркуч. → "Свързване на уреда", Страница 16
	Капакът на помпата не е напълно завинтен. ▶ Уверете се, че капакът на помпата е завинтен до упор в уреда. Дръжката на капака на помпата трябва да е отвесна.
Водата не влиза. Перилният препарат не се изпира.	Start/Reload  не е натиснат. ▶ Натиснете Start/Reload  .
	Филтърът на маркуча за чиста вода е запушен. ▶ Почистете цедката в маркуча за чиста вода.
	Водопроводният кран е затворен. ▶ Отворете водопроводния кран.
	Маркучът за чиста вода е прегънат или захванат. ▶ Уверете се, че маркучът за чиста вода не е прегънат или захванат.

Неизправност	Причина и отстраняване на неизправности
Многократно центрофугиране.	<p>Системата за защита от претоварване разпределя дрехите равномерно.</p> <ul style="list-style-type: none"> ▶ Няма грешка - не е нужно действие. <p>Бележка: По възможност при зареждане поставяйте малки и големи дрехи заедно в барабана. Различните по големина дрехи се разпределят по-добре при центрофугиране.</p>
Продължителността на програмата се променя по време на процеса на изпиране.	<p>Ходът на програмата се оптимизира електронно. Това може да доведе до промяна на времетраенето на програмата.</p> <ul style="list-style-type: none"> ▶ Няма грешка - не е нужно действие. <p>Системата за защита от претоварване разпределя дрехите равномерно.</p> <ul style="list-style-type: none"> ▶ Няма грешка - не е нужно действие. <p>Бележка: По възможност при зареждане поставяйте малки и големи дрехи заедно в барабана. Различните по големина дрехи се разпределят по-добре при центрофугиране.</p> <p>Системата за контрол на пяната включва при високо ниво на пяната процес на измиване.</p> <ul style="list-style-type: none"> ▶ Няма грешка - не е нужно действие.
В барабана не се вижда вода.	<p>Водата се намира под видимото ниво.</p> <ul style="list-style-type: none"> ▶ Няма грешка - не е нужно действие. ▶ По време на работа не доливайте вода в уреда.
Барабанът трепва след старта на програмата.	<p>Причината е вътрешен тест на мотора.</p> <ul style="list-style-type: none"> ▶ Няма грешка - не е нужно действие.
Вибрации и движение на уреда по време на центрофугиране.	<p>Уредът не е правилно нивелиран.</p> <ul style="list-style-type: none"> ▶ → <i>"Нивелиране на уреда", Страница 17</i> <p>Крачетата на уреда не са фиксирани.</p> <ul style="list-style-type: none"> ▶ Фиксирайте крачетата на уреда. → <i>"Нивелиране на уреда", Страница 17</i> <p>Транспортните планки не са отстранени.</p> <ul style="list-style-type: none"> ▶ → <i>"Отстранете транспортните планки", Страница 14.</i>
Барабанът се върти, вода не влиза.	<p>Разпознаването на зареждане е активно.</p> <ul style="list-style-type: none"> ▶ Няма грешка, не е нужно действие. <p>Бележка: Разпознаването на зареждане може да трае до 2 минути.</p>

Неизправност	Причина и отстраняване на неизправности
Силно образуване на пяна.	Дозиране на перилен препарат твърде високо. <ul style="list-style-type: none">▶ Моментална мярка: Смесете една супена лъжица омекотител с 0,5 литра вода и го сипете в отделението за ръчно дозиране (не правете това при върхни и спортни дрехи и при дрехи с пух).▶ Ако интелигентното дозиране е активирано, намалете основното количество на дозиране → <i>Страница 41</i>.▶ Ако дозирате ръчно, намалете при следващия цикъл на пране със същото натоварване количеството перилен препарат.
 i-DOS не може да се натисне.	Интелигентно дозиране за тази програма не е предвидено. <ul style="list-style-type: none">▶ Няма грешка - не е нужно действие. → <i>"Стартирайте програма с интелигентната система за дозиране", Страница 39</i> <p>Напредъкът на програмата не позволява интелигентно дозиране. Не е възможно отстраняване.</p>
Високи обороти на центрофугата не се достигат.	Настроени са ниски обороти на центрофугата. <ul style="list-style-type: none">▶ Настройте при следващото пране по-високи обороти на центрофугиране. <p>Easy-Iron се активира.</p> <ul style="list-style-type: none">▶ Изберете подходящите програми за вида текстил. <p>Системата за защита от претоварване изравнява дисбаланса чрез редуциране на оборотите на центрофугата.</p> <ul style="list-style-type: none">▶ Разпределете наново дрехите в барабана. <p>Бележка: По възможност поставяйте малки и големи дрехи заедно в барабана. Различните по големина дрехи се разпределят по-добре при центрофугиране.</p> <ul style="list-style-type: none">▶ Стартирайте програмата Spin.
Програмата Центрофугиране не стартира.	Отточната тръба или отточният маркуч са запушени. <ul style="list-style-type: none">▶ Почистете отточната тръба и отточния маркуч. <p>Отточната тръба или отточният маркуч са прегънати или затиснати.</p> <ul style="list-style-type: none">▶ Уверете се, че тръбата за мръсна вода и маркучът за мръсна вода не са прегънати или захванати.

Неизправност	Причина и отстраняване на неизправности
Програмата Центрофугиране не стартира.	<p>Системата за защита от претоварване е прекъснала центрофугирането поради неравномерно разпределение на дрехите.</p> <ul style="list-style-type: none"> ▶ Разпределете наново дрехите в барабана. <p>Бележка: По възможност поставяйте малки и големи дрехи заедно в барабана. Различните по големина дрехи се разпределят по-добре при центрофугиране.</p> <ul style="list-style-type: none"> ▶ Стартирайте програмата Spin.
Свистящ, съскащ шум.	<p>Водата се промива под налягане в чекмеджето за перилен препарат.</p> <ul style="list-style-type: none"> ▶ Няма грешка - нормален работен шум.
По-дълъг бръмчаш шум преди началото на прането или оментяването.	<p>Интелигентната система за дозиране дозира перилния препарат или средството за поддръжка.</p> <ul style="list-style-type: none"> ▶ Няма грешка - нормален работен шум.
Кратък бръмчаш шум след включване на уреда.	<p>Интелигентната система за дозиране извършва функционален тест.</p> <ul style="list-style-type: none"> ▶ Няма грешка - нормален работен шум.
Силни шумове по време на центрофугирането.	<p>Уредът не е правилно нивелиран.</p> <ul style="list-style-type: none"> ▶ → <i>"Нивелиране на уреда", Страница 17</i> <p>Крачетата на уреда не са фиксирани.</p> <ul style="list-style-type: none"> ▶ Фиксирайте крачетата на уреда. → <i>"Нивелиране на уреда", Страница 17</i> <p>Транспортните планки не са отстранени.</p> <ul style="list-style-type: none"> ▶ → <i>"Отстранете транспортните планки", Страница 14.</i>
Чукащи шумове, трясане в помпата за сапунен разтвор.	<p>Чуждо тяло е попаднало в помпата за сапунен разтвор.</p> <ul style="list-style-type: none"> ▶ → <i>"Почистване на помпата за мръсна вода", Страница 48</i>
Съскащ ритмичен шум на смукване.	<p>Помпата за перилен разтвор е активна, перилният разтвор се изпомпва.</p> <ul style="list-style-type: none"> ▶ Няма грешка - нормален работен шум.
Намачкване.	<p>Обороти на центрофугата твърде високи.</p> <ul style="list-style-type: none"> ▶ Настройте при следващото пране по-ниски обороти на центрофугиране. <p>Количеството на зареждане е твърде високо.</p> <ul style="list-style-type: none"> ▶ Намалете количеството на зареждане при следващото пране.

Неизправност	Причина и отстраняване на неизправности
Намачкване.	Неподходяща програма за вида текстил е настроена. <ul style="list-style-type: none">▶ Изберете подходящите програми за вида текстил.
Резултатът от центрофугирането не е задоволителен. Дрехите са твърде мокри / твърде влажни.	Настроени са ниски обороти на центрофугата. <ul style="list-style-type: none">▶ Настройте при следващото пране по-високи обороти на центрофугиране.▶ Стартирайте програмата Spin. <p>Easy-Iron се активира.</p> <ul style="list-style-type: none">▶ Изберете подходящите програми за вида текстил. <p>Отточната тръба или отточният маркуч са запушени.</p> <ul style="list-style-type: none">▶ Почистете отточната тръба и отточния маркуч. <p>Отточната тръба или отточният маркуч са прегънати или затиснати.</p> <ul style="list-style-type: none">▶ Уверете се, че тръбата за мръсна вода и маркучът за мръсна вода не са прегънати или захванати. <p>Системата за защита от претоварване е прекъснала центрофугирането поради неравномерно разпределение на дрехите.</p> <ul style="list-style-type: none">▶ Разпределете наново дрехите в барабана. <p>Бележка: По възможност поставяйте малки и големи дрехи заедно в барабана. Различните по големина дрехи се разпределят по-добре при центрофугиране.</p> <ul style="list-style-type: none">▶ Стартирайте програмата Spin. <p>Системата за защита от претоварване изравнява дисбаланса чрез редуциране на оборотите на центрофугата.</p> <ul style="list-style-type: none">▶ Разпределете наново дрехите в барабана. <p>Бележка: По възможност поставяйте малки и големи дрехи заедно в барабана. Различните по големина дрехи се разпределят по-добре при центрофугиране.</p> <ul style="list-style-type: none">▶ Стартирайте програмата Spin.
Остатъци от перилен препарат по влажните дрехи.	Перилните препарати могат да съдържат неразтворими във вода вещества, които да се отложат върху дрехите. <ul style="list-style-type: none">▶ Стартирайте програмата Rinse/Freshen Up.

Неизправност	Причина и отстраняване на неизправности
Остатъци от перилен препарат по влажните дрехи.	<p>Неподходящ перилен препарат напълнен в контейнера за дозиране на интелигентната система за дозиране.</p> <ol style="list-style-type: none"> 1. Проверете дали използваният перилен препарат е подходящ. → <i>"Перилен препарат и препарат за поддръжка", Страница 35</i> 2. Изпразнете контейнера за дозиране. → <i>"Почистване на отделението за перилен препарат", Страница 46</i> 3. Почистете контейнерите за дозиране. 4. Напълнете наново контейнерите за дозиране. → <i>"Пълнене на резервоара за дозиране", Страница 40</i> <hr/> <p>Неправилно настроено основно количество на дозиране.</p> <ul style="list-style-type: none"> ▶ Ако интелигентното дозиране е активирано, намалете основното количество на дозиране → <i>Страница 41.</i>
Остатъци от перилен препарат по сухите дрехи.	<p>Перилните препарати могат да съдържат неразтворими във вода вещества, които да се отложат върху дрехите.</p> <ul style="list-style-type: none"> ▶ Изчеткайте дрехите след прането и сушенето. <hr/> <p>Неподходящ перилен препарат напълнен в контейнера за дозиране на интелигентната система за дозиране.</p> <ol style="list-style-type: none"> 1. Проверете дали използваният перилен препарат е подходящ. → <i>"Перилен препарат и препарат за поддръжка", Страница 35</i> 2. Изпразнете контейнера за дозиране. → <i>"Почистване на отделението за перилен препарат", Страница 46</i> 3. Почистете контейнерите за дозиране. 4. Напълнете наново контейнерите за дозиране. → <i>"Пълнене на резервоара за дозиране", Страница 40</i> <hr/> <p>Неправилно настроено основно количество на дозиране.</p> <ul style="list-style-type: none"> ▶ Ако интелигентното дозиране е активирано, намалете основното количество на дозиране → <i>Страница 41.</i>

Неизправност	Причина и отстраняване на неизправности
Недостатъчно почистващо действие.	<p>Базовото количество на дозиране не е адаптирано.</p> <ul style="list-style-type: none">▶ Ако интелигентното дозиране е активирано, адаптирайте основното количество на дозиране → <i>Страница 41</i>.
	<p>Перилният препарат или средството за поддръжка в контейнерите за дозиране на интелигентната система за дозиране са сгъстени.</p> <ol style="list-style-type: none">1. Проверете дали използваният перилен препарат е подходящ. → <i>"Перилен препарат и препарат за поддръжка", Страница 35</i>2. Изпразнете контейнера за дозиране. → <i>"Почистване на отделението за перилен препарат", Страница 46</i>3. Почистете контейнерите за дозиране.4. Напълнете наново контейнерите за дозиране. → <i>"Пълнене на резервоара за дозиране", Страница 40</i>
	<p>Неподходящ перилен препарат напълнен в контейнера за дозиране на интелигентната система за дозиране.</p> <ol style="list-style-type: none">1. Проверете дали използваният перилен препарат е подходящ. → <i>"Перилен препарат и препарат за поддръжка", Страница 35</i>2. Изпразнете контейнера за дозиране. → <i>"Почистване на отделението за перилен препарат", Страница 46</i>3. Почистете контейнерите за дозиране.4. Напълнете наново контейнерите за дозиране. → <i>"Пълнене на резервоара за дозиране", Страница 40</i>
Home Connect не функционира правилно.	<p>Възможни са различни причини.</p> <ul style="list-style-type: none">▶ Отидете на www.home-connect.com.
Няма връзка с домашната мрежа.	<p>Wi-Fi е изключено.</p> <ul style="list-style-type: none">▶ Активиране на Wi-Fi върху уреда. → <i>"Активиране на Wi-Fi върху уреда", Страница 43</i>.
	<p>Wi-Fi е активирано, но свързване към домашната мрежа не може да се установи.</p> <ol style="list-style-type: none">1. Уверете се, че домашната мрежа е налична.

Неизправност	Причина и отстраняване на неизправности
Няма връзка с домашната мрежа.	2. Свържете уреда отново с домашната мрежа. → <i>"Настройване на Home Connect", Страница 42</i>
От маркуча за чиста вода изтича вода.	Маркучът за чиста вода не е правилно / здраво свързан. 1. Свържете маркуча за чиста вода правилно. → <i>"Затваряне на водопроводния кран", Страница 16</i> 2. Затегнете винтовото съединение.
От отточния маркуч изтича вода.	Отточният маркуч е повреден. ▶ Сменете повредения отточен маркуч. Отточният маркуч не е правилно свързан. ▶ Свържете правилно отточния маркуч. → <i>"Видове на свързване мръсна вода", Страница 16</i>
В уреда има миризми.	Влагата и остатъците от перилен препарат могат да ускорят образуването на бактерии. ▶ → <i>"Почистване на барабана", Страница 46</i> ▶ Когато не използвате уреда, оставяйте вратата и чекмеджето за перилен препарат отворени, за да може да изсъхне останалата вода.
Вода излиза изпод вратата.	Замърсяване по вратата или маншета предизвиква неуплътненост. ▶ Почистете вратата и маншета.

19.1 Аварийно отваряне

Отключване на вратата

Изискване: Помпата за мръсна вода е празна. → Страница 48

1. **ВНИМАНИЕ!** Изтичащата вода може да доведе до материални щети.
- ▶ Не отваряйте вратата, ако през стъклото се вижда вода.
Натиснете надолу аварийното отключване с инструмент и го пуснете.

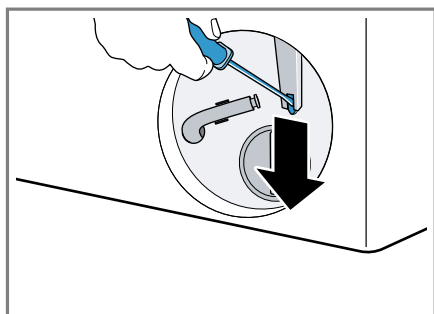

- ✓ Заклучването на вратата е освободено.
2. Поставете и фиксирайте клапата за поддръжка.
3. Затворете клапата за поддръжка.

20 Транспортиране, съхранение и предаване за отпадъци

20.1 Демонтаж на уреда

1. Затворете водопроводния кран.
2. Изпразнете маркуча за чиста вода.
3. Изключете уреда.
→ "Изключване на уреда", Страница 38

4. Изтеглете щепсела на уреда.
5. Източете перилния разтвор.
→ "Почистване на помпата за мръсна вода", Страница 48
6. Демонтирайте маркучите.
7. Изпразнете контейнера за дозиране.

20.2 Поставяне на транспортните планки

За да избегнете транспортни щети, обезопасете уреда преди транспортиране с транспортните обезопасявания.

1. Свалете 4-те капачета с отвертка.

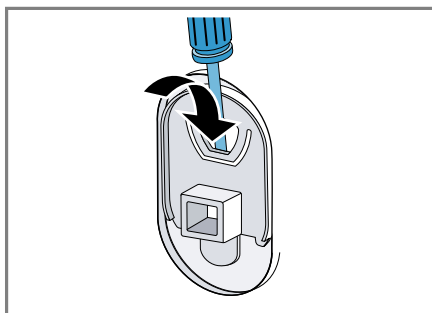

Съхранете капачетата.

2. Поставете 4-те транспортни обезопасявания.
→ "Отстранете транспортните планки", Страница 14

20.3 Повторно въвеждане на уреда в експлоатация

- ▶ За още информация вж.
→ "Разполагане и свързване", Страница 13 и
→ "Стартиране на празен ход", Страница 20.

20.4 Предаване за отпадъци на излезли от употреба уреди

Чрез екологосъобразно предаване за отпадъци е възможна повторна употреба на ценни суровини.

ПРЕДУПРЕЖДЕНИЕ

Опасност от увреждане на здравето!

Деца могат да се заключат в уреда и да попаднат в опасна за живота ситуация.

- ▶ Не разполагайте уреда зад врата, която блокира или възпрепятства отварянето на вратата на уреда.
- ▶ При изведени от употреба уреди издърпайте щепсела на кабела за свързване към мрежата от контакта, след това прережете кабела за свързване към мрежата и унищожете ключалката на вратата на уреда така, че вратата на уреда да не се затваря повече.

1. Издърпайте от контакта щепсела на кабела за свързване към мрежата.
2. Прережете кабела за свързване към мрежата.
3. Предайте уреда за отпадъци по екологосъобразен начин.

Актуална информация относно начините на предаване за отпадъци ще получите от Вашия специализиран търговец, както и от съответната общинска или градска управа.



Този уред е обозначен в съответствие с европейската директива 2012/19/ЕС за стари електрически и елект-

ронни уреди (waste electrical and electronic equipment - WEEE). Тази директива регламентира валидните в рамките на ЕС правила за приемане и използване на стари уреди.

21 Отдел по обслужване на клиенти

Свързани с функционалността оригинални резервни части съгласно директивата относно екодизайна ще получите от нашия отдел по обслужване на клиенти за период от минимум 10 години от пускането на пазара на Вашия уред в рамките на Европейското икономическо пространство.

Бележка: Услугите на отдела по обслужване на клиенти са безплатни в рамките на условията на предлаганата от производителя гаранция.

Подробна информация относно гаранционния срок и гаранционните условия във Вашата страна ще получите от нашия отдел по обслужване на клиенти, Вашия търговец или на нашата уеб страница. В случай че желаете да се свържете с отдела по обслужване на клиенти, са Ви необходими номерът на изделието (E-Nr.) и заводският номер (FD) на Вашия уред. Данните за контакт на отдела по обслужване на клиенти ще намерите в приложения указател с отдели по обслужване на клиенти или на нашата уеб страница.

21.1 Номер на изделието (E-Nr.) и заводски номер (FD)

Номерът на изделието (E-Nr.) и заводският номер (FD) са посочени на фабричната табелка на уреда. Фабричната табелка се намира според модела:

- от вътрешната страна на вратата.
- от вътрешната страна на клапата за поддръжка.
- на гърба на уреда.

Можете да си запишете данните, за да разполагате своевременно с данните на Вашия уред и телефонния номер на отдела по обслужване на клиенти.

21.2 Гаранция AQUA-STOP

В допълнение към гаранционни искове спрямо продавача от договора за покупка и към нашата гаранция от производителя предлагаме обезщетение при следните условия.

- Ако поради повреда в нашата система Aqua-Stop е причинена щета от вода, възстановяваме щетите на частните потребители. За гарантиране на защитата срещу вода уредът трябва да е свързан към електрическата мрежа.
- Гаранцията за задължения важи за експлоатационния срок на уреда.
- Условие за предявяване на гаранционни искове е разполагане и свързване на уреда с Aqua-Stop по компетентен начин съгласно нашето ръководство; това включва също технически правилно монтиран удължител на Aqua-Stop (оригинални принадлежности). Нашата гаранция не се разпростира върху дефектни









захранващи линии или арматури до връзката Aqua-Stop на водопроводния кран.

- По принцип при уреди с Aqua-Stop не е необходимо наблюдение по време на експлоатация респ. последващо осигуряване чрез затваряне на водопроводния кран. Само в случаи на продълго отсъствие от дома, например при неколкоседмични почивки, водопроводният кран трябва да се затвори.

22 Разходни стойности

Следната информация се подава съгласно Регламента на ЕС за екодизайна. Посочените стойности за другите програми като **Есо 40-60** са само ориентировъчни стойности и са установени в комбинация с валидния стандарт EN60456. Функцията за автоматично дозиране е деактивирана за тази цел.

Указание за проверка за сравнение: Деактивирайте автоматичната функция за дозиране, освен ако тази функция не е предмет на теста.

Програма	За-реж-дане (кг)	Про-дъл-жител-ност на прог-рамата (ч:мин) ¹	Разход на енер-гия (kWh/цикъл) ¹	Разход на во-да (л/цикъл) ¹	Макси-мална темпе-ратура (°C) 5 мин ¹	Оборо-ти на цент-рофу-гата (об/мин) ¹	Оста-тъчна влаж-ност (%) ¹
Есо 40-60 ²	9,0	3:44	0,940	65,0	43	1400	53,00
Есо 40-60 ²	4,5	2:53	0,340	49,0	29	1400	53,00
Есо 40-60 ²	2,5	2:53	0,190	34,0	25	1400	53,00
Cottons  20 °C	9,0	3:28	0,450	93,0	24	1400	53,00
Cottons  40 °C	9,0	3:28	1,200	93,0	44	1400	53,00
Cottons  60 °C	9,0	3:34	2,000	93,0	62	1400	53,00
Cottons  40 °C + Prewash	9,0	3:58	1,270	100,0	44	1400	53,00
Easy-Care  40 °C	4,0	2:30	0,770	56,0	43	1200	29,00
Quick Mix   40 °C	4,0	1:03	0,640	43,0	41	1400	52,00
 Wool  30 °C	2,0	0:41	0,200	40,0	24	800	32,00

¹ Действителните стойности могат да се отклоняват от посочените стойности поради влиянието на водното налягане, твърдостта и входната температура на водата, температурата на околната среда, вида, количеството и замърсяването на прането, използвания почистващ препарат, колебанията в електрозахранването и избраните допълнителни функции.

² Тестова програма съгласно Регламент на ЕС за екодизайн и Регламент на ЕС за енергийно обозначение със студена вода (15°C).

23 Технически данни

Височина на уреда	84,8 см
Ширина на уреда	59,8 см
Дълбочина на уреда	59,0 см
Дълбочина на уреда със затворена врата	63,2 см
Дълбочина на уреда с отворена врата	108,5 см
Тегло	82,6 кг
Максимално количество за зареждане	9,0 кг
Мрежово напрежение	220-240 V, 50 Hz
≡ Минимално осигуряване на инсталацията	10 A
Номинална мощност	2300 W
Консумирана мощност	<ul style="list-style-type: none"> ■ Режим изключен: 0,10 W ■ Неизключено състояние: 0,50 W ■ Време до настройване на мрежовия режим на готовност (Wi-Fi): 5 мин ■ Мрежов режим на готовност (Wi-Fi): 1,50 W

Налягане на водата	<ul style="list-style-type: none"> ■ Минимум: 100 kPa (1 bar) ■ Максимум: 1000 kPa (10 bar)
--------------------	---

Дължина на маркуча за чистата вода	150 см
------------------------------------	--------

Дължина на маркуча за мръсната вода	150 см
-------------------------------------	--------

Дължина на кабела за свързване към мрежата	160 см
--	--------

Настоящият продукт съдържа светлинни източници с клас на енергийна ефективност F. Светлинните източници се предлагат като резервна част и трябва да се сменят само от обучен специализиран персонал.

Допълнителна информация за Вашия модел ще намерите в интернет на адрес <https://eprel.ec.europa.eu/>¹. Този уеб адрес е свързан с официалната продуктова база данни на ЕС EPREL. След това, моля, следвайте инструкциите за търсене на модел. Идентификаторът на модела се получава от знаците пред наклонената черта на номера на izdelieto (E-Nr.) на фабричната табелка. Алтернативно ще намерите идентификатора на модела също на първия ред на енергийния етикет на ЕС.

¹ Важи само за страни в Европейското икономическо пространство

24 Декларация за съответствие

С настоящото BSH Hausgeräte GmbH декларира, че уредът с функция Home Connect съответства на съществените изисквания и останалите релевантни разпоредби от Директива 2014/53/EU.

Изчерпателна RED декларация за съответствие ще намерите в интернет на адрес www.bosch-home.com

при допълнителните документи на продуктова страница на Вашия уред.



2,4-GHz диапазон (2400–2483,5 MHz): макс. 100 mW
Лента 5 GHz (5150 – 5350 MHz + 5470 – 5725 MHz): макс. 50 mW



BE	BG	CZ	DK	DE	EE	IE	EL	ES
FR	HR	IT	CY	LI	LV	LT	LU	HU
MT	NL	AT	PL	PT	RO	SI	SK	FI
SE	NO	CH	TR	IS	UK (NI)			

5-GHz-WLAN (Wi-Fi): За употреба само в затворени помещения.

AL	BA	MD	ME	MK	RS	UK	UA
----	----	----	----	----	----	----	----

5-GHz-WLAN (Wi-Fi): За употреба само в затворени помещения.



Thank you for buying a Bosch Home Appliance!

Register your new device on MyBosch now and profit directly from:

- **Expert tips & tricks for your appliance**
- **Warranty extension options**
- **Discounts for accessories & spare-parts**
- **Digital manual and all appliance data at hand**
- **Easy access to Bosch Home Appliances Service**

Free and easy registration – also on mobile phones:

www.bosch-home.com/welcome



Looking for help? You'll find it here.

Expert advice for your Bosch home appliances, help with problems or a repair from Bosch experts.

Find out everything about the many ways Bosch can support you:

www.bosch-home.com/service

Contact data of all countries are listed in the attached service directory.

BSH Hausgeräte GmbH

Carl-Wery-Straße 34
81739 München, GERMANY
www.bosch-home.com

A Bosch Company



9001851214 (030424)

bg