



BOSCH



Register your
new device on
MyBosch now and
get free benefits:
[bosch-home.com/
welcome](https://bosch-home.com/welcome)

Pralno-sušilni stroj

WNG254A0BY

[sl] Uporabniški priročnik in navodila za montažo

Za dodatne informacije glejte digitalni uporabniški priročnik.



Kazalo

1 Varnost	4	8 Tipke	24
1.1 Splošna navodila	4	9 Stopnja sušenja	26
1.2 Namenska uporaba.....	4	9.1 Sprememba stopnje sušenja ..	26
1.3 Omejitev kroga uporabnikov.....	4	10 Programi	27
1.4 Varna namestitvev.....	5	11 Pribor	31
1.5 Varna uporaba.....	7	12 Perilo.....	31
1.6 Varno čiščenje in vzdrževanje.....	9	12.1 Priprava perila	31
2 Preprečevanje materialne škode	11	13 Pralna in negovalna sredstva	31
3 Varstvo okolja in varčevanje	12	14 Osnovno upravljanje.....	32
3.1 Odlaganje embalaže novega aparata	12	14.1 Vklopite aparat	32
3.2 Varčevanje z energijo in viri	12	14.2 Nastavitev programa	32
3.3 Način za varčevanje z energijo.....	12	14.3 Prilagoditev nastavitvev programa	32
4 Namestitev in priključitev	13	14.4 Naložite perilo.....	32
4.1 Odstranjevanje embalaže aparata	13	14.5 Polnjenje pralnih in negovalnih sredstev	32
4.2 Obseg dobave.....	13	14.6 Zagon programa	33
4.3 Zahteve glede mesta postavitve	13	14.7 Namakanje perila	33
4.4 Odstranjevanje transportnih varoval	14	14.8 Naknadno dodajanje perila... ..	33
4.5 Priključitev aparata	15	14.9 Prekinitev programa pranja... ..	33
4.6 Izravnava aparata	16	14.10 Prekinitev programa sušenja.....	33
5 Spoznavanje	18	14.11 Nadaljevanje programa po uporabi funkcije Izpiranje stop.....	34
5.1 Aparat.....	18	14.12 Jemanje perila iz aparata....	34
5.2 Predal za pralna sredstva	18	14.13 Izklop aparata.....	34
5.3 Upravljalno polje.....	19		
6 Pred prvo uporabo	20		
6.1 Zagon pranja brez perila.....	20		
7 Zaslon	21		

15 Otroško varovalo	34
15.1 Aktiviranje otroškega varo- vala	34
15.2 Deaktiviranje otroškega va- rovala.....	34
16 Inteligen ten dozirni sistem	34
16.1 Vklop programa s pame- tnim dozirnim sistemom	34
16.2 Polnjenje dozirnih posod.....	35
16.3 Osnovna količina doziranja...	36
17 Osnovne nastavitve	37
17.1 Pregled osnovnih nastavi- tev	37
17.2 Sprememba osnovnih na- stavitev.....	38
18 Čiščenje in nega.....	38
18.1 Čiščenje bobna	38
18.2 Čiščenje predala za pralna sredstva.....	38
18.3 Čiščenje črpalke za pralno raztopino.....	40
18.4 Čiščenje dovodne odprtine v gumijasti manšeti.....	42
19 Odpravljanje motenj.....	43
19.1 Odklepanje v sili.....	55
20 Transport, skladiščenje in odstranjevanje.....	55
20.1 Demontaža aparata.....	55
20.2 Namestit ev transportnih va- roval.....	55
20.3 Ponovni vklop aparata.....	55
20.4 Odstranitev starega aparata v odpad	55
21 Servisna služba	56
21.1 Številka izdelka (E-Nr.) in proizvodna številka (FD).....	56
22 Vrednosti porabe	57
23 Tehnični podatki	58



1 Varnost

Upoštevajte naslednja varnostna navodila.

1.1 Splošna navodila



- Skrbno preberite ta navodila.
- Navodila za uporabo in informacije o izdelku shranite za kasnejšo uporabo ali za novega lastnika.
- Če opazite poškodbo zaradi transporta, aparata ne priključite.

1.2 Namenska uporaba

Aparat uporabljajte samo:

- za pranje tkanin za strojno pranje in volne za ročno pranje v skladu z negovalno etiketo.
- z vodo iz vodovoda in običajnimi pralnimi in negovalnimi sredstvi za strojno pranje.
- za sušenje in osveževanje z vodo opranih tkanin, primernih za strojno sušenje.
- v domačem gospodinjstvu in v zaprtih prostorih domačega okolja.
- do najvišje nadmorske višine 4000 m.

1.3 Omejitev kroga uporabnikov

Ta aparat lahko otroci, starejši od 8 let, ter osebe z zmanjšanimi fizičnimi, senzoričnimi ali duševnimi sposobnostmi ali osebe, ki ne razpolagajo z izkušnjami in/ali znanjem uporabljajo le, ko so pod nadzorom, ali če so bili poučeni o varni uporabi in so razumeli nevarnosti, ki izhajajo iz uporabe aparata.

Otroci se ne smejo igrati z aparatom.

Otroci brez ustreznega nadzora ne smejo izvajati čiščenja in uporabniškega vzdrževanja aparata.

Otroci, mlajši od 3 let, in domače živali naj se ne približujejo aparatu.

1.4 Varna namestitvev

⚠ OPOZORILO – Nevarnost električnega udara!

Nestrokovna vgradnja je nevarna.

- ▶ Pri priključitvi in uporabi aparata obvezno upoštevajte podatke na tipski ploščici.
- ▶ Aparat je dovoljeno priključiti na električno omrežje z izmeničnim tokom le preko ozemljene vtičnice, ki je instalirana v skladu s predpisi.
- ▶ Sistem ozemljitve hišne električne napeljave mora biti instaliran v skladu s predpisi. Preseg kablov v instalaciji mora biti dovolj velik.
- ▶ Če uporabljate zaščitno stikalo na diferenčni tok, uporabljajte samo tip stikala z oznako .
- ▶ Aparata nikoli ne napajajte prek zunanje stikalne naprave, npr. stikalne ure ali daljinskega upravljanja.
- ▶ Aparata nikoli ne priključite na tokokrog, ki ga dobavitelj električne energije redno vklaplja in izklaplja.
- ▶ Ko je aparat vgrajen, mora biti omrežni vtič električnega kabla prosto dostopen, če pa to ni mogoče, mora biti v električni napeljavi vgrajena večpolna naprava za prekinitev toka v skladu s predpisi o postavitvi.
- ▶ Pri postavitvi aparata pazite, da omrežni priključni vodnik ni uklešččen ali poškodovan.

Poškodovana izolacija omrežnega priključnega kabla je nevarna.

- ▶ Omrežni priključni kabel nikoli ne sme priti v stik z vročimi deli stroja ali viri toplote.
- ▶ Omrežni priključni kabel nikoli ne sme priti v stik z ostrimi konicami ali robovi.
- ▶ Omrežnega priključnega kabla nikoli ne prepogibajte, stiskajte ali spreminjajte.

⚠ OPOZORILO – Nevarnost požara!

Uporaba podaljšanega električnega kabla in nedovoljenih adapterjev je nevarna.

- ▶ Ne uporabljajte podaljškov ali električnih razdelilnikov.

- ▶ Uporabljajte samo adapterje in omrežne priključne vode, ki jih je odobril proizvajalec.
- ▶ Če je omrežni priključni vod prekratek in daljši omrežni priključni vod ni na voljo, se obrnite na usposobljenega električarja, ki bo prilagodil hišno instalacijo.

⚠ OPOZORILO – Nevarnost poškodb!

Visoka teža aparata lahko pri dviganju povzroči poškodbe.

- ▶ Aparata ne dvigajte sami.

⚠ OPOZORILO – Nevarnost zadužitve!

Otroci se lahko zavijejo v embalažo ali pa si slednje potegnejo preko glave in se tako zadušijo.

- ▶ Poskrbite, da otroci ne bodo prišli v stik z embalažnim materialom.
- ▶ Ne dovolite otrokom, da se igrajo z embalažnim materialom.

⚠ PREVIDNO – Nevarnost poškodb!

Aparat se med delovanjem lahko trese ali premika.

- ▶ Aparat postavite na čisto, ravno in trdno površino.
 - ▶ Izravnajte aparat s pomočjo nog aparata in vodne tehtnice.
- Pri nestrokovno napeljanih ceveh in priključnih vodih obstaja nevarnost spotikanja.
- ▶ Cevi in priključne vode položite tako, da ne bo nevarnosti, da bi se spotaknili.

Če aparat premikate, tako da ga držite za izbočene dele, npr. za vrata, se deli lahko odlomijo.

- ▶ Stroja ne premikajte tako, da ga držite za izbočene dele.

⚠ PREVIDNO – Nevarnost ureznin!

Če se dotikate ostrih robov na aparatu, se lahko urežete.

- ▶ Nikoli se ne dotikajte ostrih robov na aparatu.
- ▶ Med namestitvijo in transportom aparata uporabljajte zaščitne rokavice.

1.5 Varna uporaba

⚠ OPOZORILO – Nevarnost električnega udara!

Poškodovan aparat ali poškodovan omrežni priključni kabel je nevaren.

- ▶ Nikoli ne uporabljajte poškodovanega aparata.
- ▶ Nikoli ne vlecite za priključni kabel, da izkločite aparat iz električnega omrežja. Vedno vlecite za vtič omrežnega priključnega kabla.
- ▶ Če je aparat ali omrežni priključni kabel v okvari, takoj izvlecite vtič omrežnega priključnega kabla iz vtičnice ali izklopite varovalko v omarici z varovalkami in zaprite vodovodno pipo.
- ▶ Pokličite pooblaščen servis. → *Stran 56*

Vdirajoča vlaga lahko povzroči električni udar.

- ▶ Aparat uporabljajte samo v zaprtih prostorih.
- ▶ Aparata nikoli ne izpostavljajte visokim temperaturam in vlagi.
- ▶ Za čiščenje aparata ne uporabljajte parnega čistilnika, visokotlačnega čistilnika, cevi ali prh.

⚠ OPOZORILO – Nevarnost ogroženosti zdravja!

Otroci se lahko zaprejo v aparat in s tem ogrozijo svoje življenje.

- ▶ Aparata ne postavljajte za vrata, ki lahko ovirajo ali preprečujejo odpiranje vrat aparata.
- ▶ Pri odsluženih aparatih izvlecite vtič omrežnega priključnega kabla, prerežite kabel in uničite ključavnico aparata, da se vrata aparata ne zaprejo več.

⚠ OPOZORILO – Nevarnost zadušitve!

Otroci lahko vdihnejo ali pogoltnejo majhne dele in se tako zadušijo.

- ▶ Poskrbite, da otroci ne bodo prišli v stik z majhnimi deli.
- ▶ Ne dovolite otrokom, da se igrajo z majhnimi deli.

⚠ OPOZORILO – Nevarnost eksplozije!

Premogov prah ali moka v okolici aparata lahko povzročita eksplozijo.

- ▶ Med delovanjem naj bo okolica aparata čista.

⚠ OPOZORILO – Nevarnost zastrupitve!

Pralna in negovalna sredstva lahko pri zaužitju privedejo do zastrupitve.

- ▶ Ob nehotenem zaužitju pralnih/negovalnih sredstev takoj poiščite zdravniško pomoč.
- ▶ Pralna in negovalna sredstva shranjujte nedostopno za otroke.

⚠ OPOZORILO – Nevarnost eksplozije!

Lahko vnetljivi predmeti, npr. vžigalniki ali vžigalice, se lahko med sušenjem vnamejo.

- ▶ Pred sušenjem iz žepov perila odstranite vse lahko vnetljive predmete.

Če je bilo neoprano perilo v stiku s topili, oljem, voskom, odstranjevalcem voska, barvo, maščobo ali odstranjevalcem madežev, se lahko med sušenjem vname.

- ▶ V aparatu ne sušite neopranega perila.
- ▶ Pred sušenjem temeljito izperite perilo z vročo vodo in pralnim sredstvom.
- ▶ Aparata ne uporabljajte, če je bilo perilo prej očiščeno z industrijskimi kemikalijami.

Če je bilo perilo predhodno obdelano s čistili, ki vsebujejo topila, lahko v aparatu pride do eksplozije.

- ▶ Predhodno obdelano perilo pred sušenjem temeljito izperite z vodo.

⚠ OPOZORILO – Nevarnost požara!

Če predčasno prekinete sušenje, se perilo ne ohladi dovolj in se lahko vname.

- ▶ Programa za sušenje ne prekinite predčasno.
- ▶ Če predčasno prekinete sušenje, takoj vzemite perilo iz aparata in ga razprostitute.

⚠ PREVIDNO – Nevarnost poškodb!

Če stopite na aparat ali plezate po njem, se lahko pokrivna plošča zlomi.

- ▶ Nikoli ne stopajte ali plezajte na aparat.

Če sedete na odprta vrata ali se opirate nanja, se aparat lahko prevrne.

- ▶ Ne sedajte na vrata aparata in se ne opirajte nanja.
- ▶ Ne postavljajte predmetov na vrata aparata.

Če sežete v vrteči se boben, si lahko poškodujete roke.

- ▶ Preden sežete v boben, počakajte, da se popolnoma ustavi.

⚠ PREVIDNO – Nevarnost oparin!

Pralna raztopina je pri pranju z visokimi temperaturami vroča.

- ▶ Ne dotikajte se vroče pralne raztopine.

⚠ PREVIDNO – Nevarnost kemičnih opeklin!

Ko odprete predal za pralna sredstva, lahko pralno in negovalno sredstvo brizgneta iz aparata. Če prideta v stik z očmi ali kožo, lahko povzročita draženje.

- ▶ Če pridete v stik s pralnimi ali negovalnimi sredstvi, temeljito izperite oči ali kožo s čisto vodo.
- ▶ Ob nehotenem zaužitju pralnih/negovalnih sredstev takoj poiščite zdravniško pomoč.
- ▶ Pralna in negovalna sredstva shranjujte nedostopno za otroke.

1.6 Varno čiščenje in vzdrževanje

⚠ OPOZORILO – Nevarnost električnega udara!

Nestrokovna popravila so nevarna.

- ▶ Popravila aparata sme izvajati samo izšolano strokovno osebje.
- ▶ Za popravilo aparata je dovoljeno uporabljati samo originalne nadomestne dele.
- ▶ Če se omrežni priključni vodnik aparata poškoduje, ga mora zamenjati proizvajalec ali njegova servisna služba ali podobna kvalificirana oseba, da se izognete nevarnostim.

Vdirajoča vlaga lahko povzroči električni udar.

- ▶ Za čiščenje aparata ne uporabljajte parnega čistilnika, visokotlačnega čistilnika, cevi ali prh.

⚠ OPOZORILO – Nevarnost poškodb!

Uporaba neoriginalnih nadomestnih delov in pribora je nevarna.

- ▶ Uporabljajte samo proizvajalčeve originalne rezervne dele in originalni pribor.

⚠ OPOZORILO – Nevarnost zastrupitve!

Pri uporabi čistil, ki vsebujejo topila, se lahko razvijejo strupeni hlapi.

- ▶ Ne uporabljajte čistil, ki vsebujejo topila.

2 Preprečevanje materialne škode

POZOR!

Napačno doziranje mehčalca, pralnega in negovalnega sredstva ter čistil lahko vpliva na delovanje aparata.

- ▶ Upoštevajte proizvajalčeva priporočila za doziranje.

Prekoračitev največje količine perila vpliva na delovanje aparata.

- ▶ Upoštevajte največjo količino perila za vsak program in je ne prekoračite.

→ "Programi", Stran 27

Pena ali penasta guma lahko med sušenjem spremeni obliko ali se stopi.

- ▶ Ne sušite perila, ki vsebuje peno ali penasto gumo.

Stroj je za transport zaščiten s transportnimi varovali. Če ne odstranite transportnih varoval, lahko pride do materialne škode in poškodbe aparata.

- ▶ Pred uporabo v celoti odstranite vsa transportna varovala in jih shranite.
- ▶ Pred vsakim transportom v celoti namestite vsa transportna varovala, da preprečite poškodbe med transportom.

Zaradi nestrokovne priključitve dovodne cevi lahko nastane materialna škoda.

- ▶ Navoje na dovodni cevi zategnite ročno.
- ▶ Dovodno cev po možnosti priključite na vodovodno pipo brez dodatnih povezovalnih elementov, npr. adapterja, podaljškov ali ventilov.
- ▶ Pazite, da bo notranji premer vodovodne pipe najmanj 17 mm.
- ▶ Pazite, da bo dolžina navoja na priključku na vodovodno pipo najmanj 10 mm.

Prenizek ali previsok tlak vode lahko vpliva na delovanje aparata.

- ▶ Prepričajte se, da je tlak vode v vodovodni napeljavi vsaj 100 kPa (1 bar) in največ 1000 kPa (10 bar).
- ▶ Če vodni tlak presega navedeno najvišjo vrednost, je treba med priključek za pitno vodo in komplet cevi aparata namestiti reducirni ventil.
- ▶ Aparata ne priključite na mešalno baterijo breztladne naprave za pravo vroče vode.

Spremenjene ali poškodovane cevi za vodo lahko povzročijo materialno škodo in poškodbe aparata.

- ▶ Cevi za vodo nikoli ne prepegibajte, stiskajte, spreminjajte ali prerežite.
- ▶ Uporabite samo priložene cevi za vodo ali originalne nadomestne cevi.
- ▶ Že uporabljenih cevi za vodo nikoli ne uporabite ponovno.

Če aparat deluje z umazano ali prevročno vodo, lahko nastane materialna škoda in aparat se poškoduje.

- ▶ Aparat uporabljajte izključno s hladno vodo iz vodovoda.

Neustrezna čistilna sredstva lahko poškodujejo površine aparata.

- ▶ Ne uporabljajte agresivnih ali abrazivnih čistil.
- ▶ Ne uporabljajte močnih alkoholnih čistil.
- ▶ Ne uporabljajte trdih čistilnih blazinic ali gobic.
- ▶ Aparat čistite samo z vodo in mehko vlažno krpo.
- ▶ Če ostanki pralnega sredstva, pršila ali drugi ostanki pridejo v stik z aparatom, jih nemudoma odstranite.

3 Varstvo okolja in varčevanje

3.1 Odlaganje embalaže novega aparata

Material embalaže je okolju prijazen in primeren za ponovno uporabo.

- ▶ Posamezne sestavne dele ločeno sortirajte v odpad.

3.2 Varčevanje z energijo in viri

Če upoštevate te napotke, bo vaš aparat porabil manj električne energije in vode.

Uporabljajte programe z nizko temperaturo in daljšim časom pranja ter izkoristite največjo količino perila.

- ✓ Tako je poraba energije in vode najučinkovitejša.

Pralno sredstvo dozirajte glede na stopnjo umazanosti perila.

- ✓ Če je perilo malo ali normalno umazano, zadošča manjša količina pralnega sredstva. Upoštevajte priporočilo proizvajalca pralnega sredstva za doziranje.

Če je perilo malo ali normalno umazano, znižajte temperaturo pranja.

- ✓ Pri nižjih temperaturah aparat porabi manj energije. Če je perilo malo ali normalno umazano, zadoščajo tudi temperature, nižje od navedenih na etiketi za nego.

Nastavite največje število vrtljajev ožemanja, če boste perilo nato sušili v aparatu.

- ✓ Če je perilo bolj suho, se trajanje programa sušenja skrajša in poraba energije je nižja. Z višjim številom vrtljajev ožemanja se zmanjša količina preostale vlage v perilu in ožemanje postane glasnejše.

Perilo perite brez predpranja.

- ✓ Če perete s predpranjem, se trajanje programa podaljša in poraba energije in vode je višja.

Aparat ima funkcijo samodejnega prepoznavanja količine.

- ✓ Samodejno prepoznavanje količine optimalno prilagodi porabo vode in trajanje programa vrsti tkanin in količini perila.

Aparat ima Aquasensor.

- ✓ Aquasensor med izpiranjem preverja stopnjo kalnosti vode za izpiranje in ustrezno prilagodi trajanje in število izpiranj.

3.3 Način za varčevanje z energijo

Če dalj časa ne upravljate z aparatom, se preklopi v način za varčevanje z energijo.

Način za varčevanje z energijo se izklopi, ko znova upravljate z aparatom.

4 Namestititev in priključitev

4.1 Odstranjevanje embalaže aparata

POZOR!

Predmeti, ki ostanejo v bobnu in niso namenjeni za delovanje v aparatu, lahko povzročijo materialno škodo in poškodbe aparata.

- ▶ Pred uporabo te predmete in ves priloženi pribor odstranite iz bobna.
1. Z aparata odstranite vso embalažo in zaščitne folije.
→ *"Odlaganje embalaže novega aparata", Stran 12*
 2. Preverite, če so na aparatu vidne poškodbe.
 3. Odprite vrata.
 4. Odstranite pribor iz bobna.
 5. Zaprite vrata.

4.2 Obseg dobave

Ko razpakirate vse dele, jih preverite, če so se ob transportu poškodovali. Preverite tudi popolnost obsega dobave.

POZOR!

Če aparat uporabljate z nepopolnim ali okvarjenim priborom, lahko aparat slabše deluje ali se poškoduje in povzroči materialno škodo.

- ▶ Aparata ne uporabljajte z nepopolnim ali okvarjenim priborom.
- ▶ Pred uporabo aparata zamenjajte ustrezen pribor.
→ *"Pribor", Stran 31*

Opomba: V tovarni so preizkusili brezhibno delovanje aparata. Pri tem so v aparatu lahko ostali madeži od vode. Madeži izginejo po prvem pranju.

V obsegu dobave so zajeti naslednji deli:

- Pralno-sušilni stroj
- Spremni dokumenti
- Transportna varovala
→ *"Odstranjevanje transportnih varoval", Stran 14*
- Pokrivne kape
- Cev za dovod vode
→ *"Priključitev dovodne cevi", Stran 15*

4.3 Zahteve glede mesta postavitve



OPOZORILO

Nevarnost električnega udara!

Nekateri deli aparata so pod napetostjo. Dotikanje delov pod napetostjo je nevarno.

- ▶ Aparata ne uporabljajte brez pokrova.



OPOZORILO

Nevarnost poškodb!

Če aparat deluje na podnožju, se lahko prevrne.

- ▶ Pred uporabo obvezno pritrdite noge aparata s proizvajalčevimi pritrdilnimi sponami → *Stran 31*.

POZOR!

Če preostala voda v aparatu zmrzne, se aparat lahko poškoduje.

- ▶ Aparata ne nameščajte in uporabljajte v prostorih, kjer zmrzuje, ali na prostem.

Če aparat nagnete za več kot 40°, voda lahko izteče iz aparata in povzroči materialno škodo.

- ▶ Previdno nagnite aparat.

sl Namestitev in priključitev

- ▶ Aparat transportirajte v pokončnem položaju.

Mesto postavitve	Zahteve
------------------	---------

Podnožje

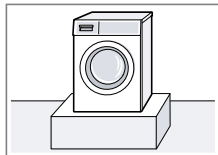

Aparat pritrdite s pritrdilnimi spojnami
→ *Stran 31.*

Strop z lesenimi tramovi

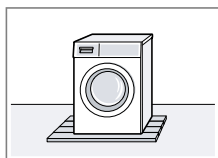

Aparat postavite na vodoodporna leseno ploščo (debeline najmanj 30 mm), ki je trdno privita na tla.

Med kuhinjskimi elementi

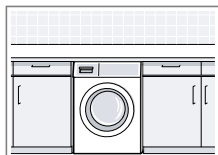

Aparat vgradite samo pod neprekinjen pult, ki je trdno povezan s sosednjimi omarami. Potrebna širina niše: 60 cm.

Ob steni

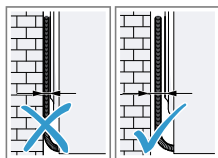

Električnega kablja in cevi ne priprite med steno in aparat.

4.4 Odstranjevanje transportnih varoval

Aparat je za transport zaščiten s transportnimi varovalami na zadnji strani aparata.

Opomba: Vijake transportnih varoval in tulce shranite za poznejši transport.

→ "Namestitev transportnih varoval",
Stran 55

1. Cevi izvlecite iz držal.

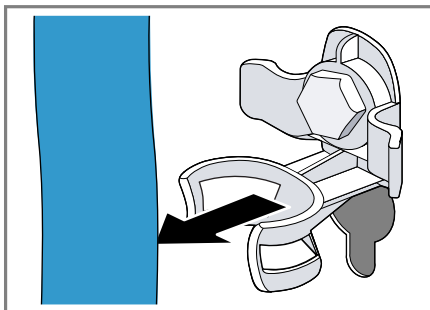

2. Vse vijake 4 transportnih varoval odvijte z vijahnim ključem dim. 13 ① in jih odstranite ②.

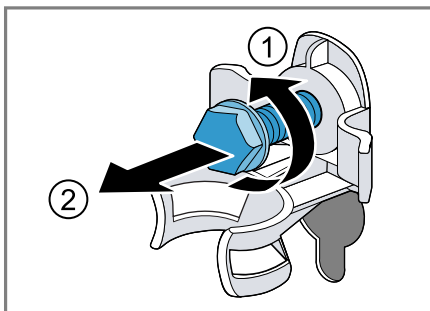

3. Priključni kabel odstranite iz držala.

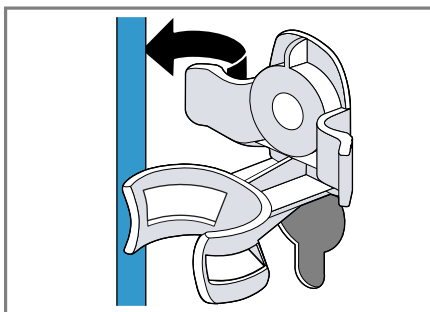

4. Odstranite 4 tulce.



5. Vstavite 4 pokrivne kape.



6. 4 pokrivne kape potisnite navzdol.

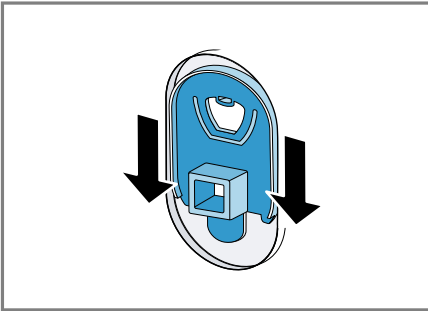

Opomba: Da vstavite transportna varovala v aparat pred transportom, opravite te korake v obratnem vrstnem redu.

4.5 Priključitev aparata

Priključitev dovodne cevi

1. Dovodno cev priključite na aparat.

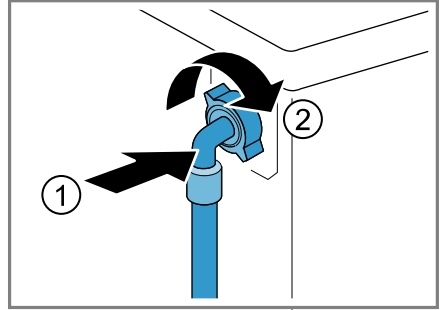

2. Dovodno cev priključite na vodovodno pipe (26,4 mm = 3/4").

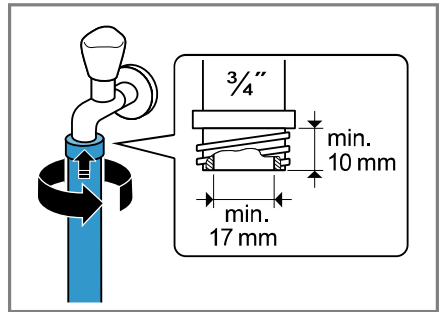

3. Previdno odprite pipe in preverite, če priključna mesta tesnijo.

Načini priključitve na odtok

Te informacije vam bodo pomagale priključiti aparat na odtok.

POZOR!

Med črpanjem je odtočna gibka cev pod tlakom in se lahko sname s priključnega mesta.

- ▶ Odtočno gibko cev zavarujte pred nehotenim snemanjem.

Opomba: Upošteвайте višine izčrpanja.

Višine izčrpanja znašajo: najmanj: 60 cm, največ: 100 cm

Sifon

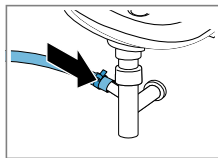

Priključno mesto zavarujte s cevno objemko (24–40 mm).

Umivalnik

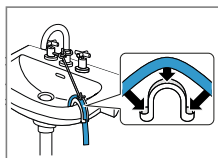

Odočno gibko cev pritrдите s kolenom in jo zavarujte.
→ "Pribor",
Stran 31

Plastična cev z gumijasto objemko

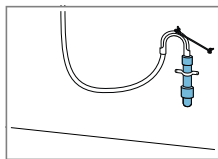

Odočno gibko cev pritrдите s kolenom in jo zavarujte.
→ "Pribor",
Stran 31

Prikllop aparata na električno napajanje

Opomba: Hišna električna napeljava mora ustrezati lokalnim zakonskim predpisom in mora vsebovati zaščitno stikalo na diferenčni tok.

1. Vtič omrežnega priključnega vodnika priključite na vtičnico v bližini aparata.

Priključne podatke aparata najdete v tehničnih podatkih → Stran 58.

2. Preverite omrežni vtič glede dobre pritrditve.

4.6 Izravnava aparata

Da zmanjšate hrup in tresljaje ter preprečite premikanje aparata, pravilno izravnajte aparat.

1. Protitamicice sprostite z odvijanjem v desno z vijačnim ključem dim. 17.

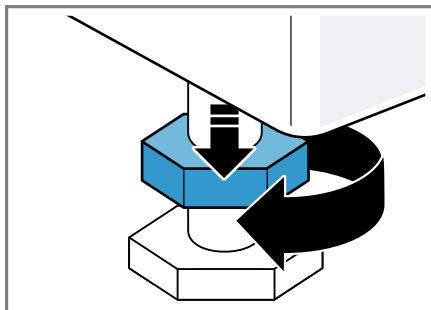

2. Vrtite noge aparata, da izravnate aparat. Z vodno tehtnico preverite, ali je aparat izravnano.

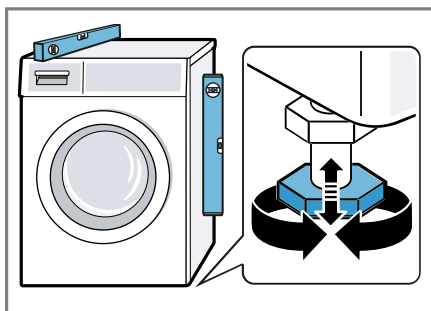

Vse noge aparata morajo trdno stati na tleh.

3. Protimatice ročno privijte z vijaknim ključem dim. 17 proti ohišju.

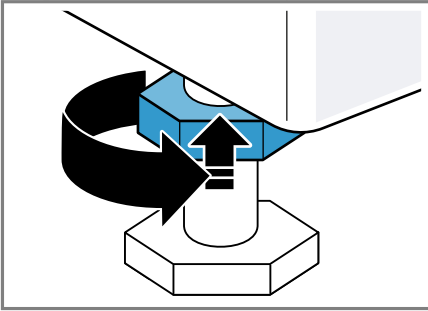

Pri tem trdno držite nogo aparata in ne spreminjajte višine.

5 Spoznavanje

5.1 Aparat

Tukaj najdete pregled sestavnih delov svojega aparata.

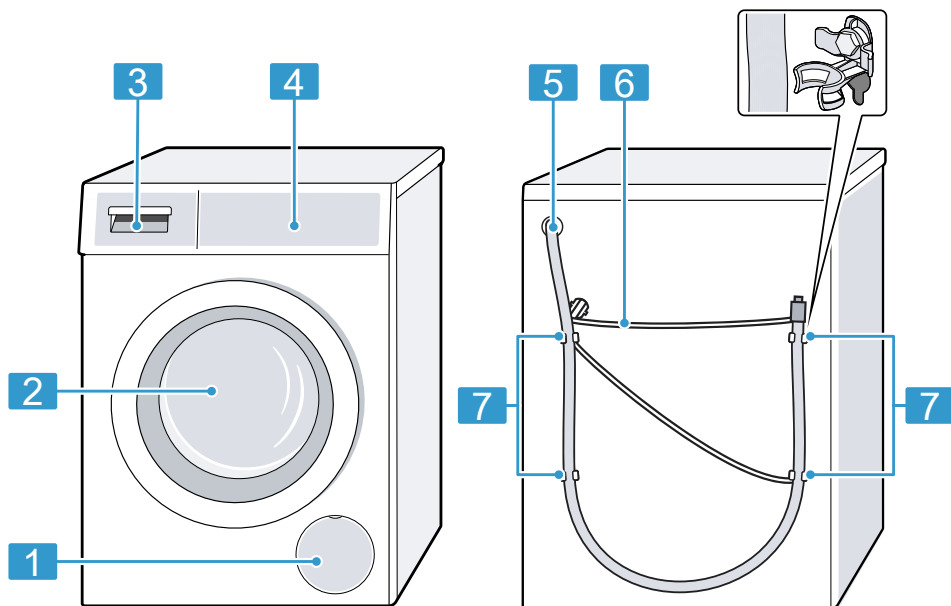

Glede na tip aparata se lahko podrobnosti na sliki razlikujejo, npr. barva in oblika.

1 Vzdrževalna loputa črpalke za pralno raztopino → *Stran 40*

2 Vrata

3 Predal za pralna sredstva → *Stran 18*

4 Upravljalno polje → *Stran 19*

5 Odtočna gibka cev → *Stran 15*

6 Omrežni priključni kabel → *Stran 16*

7 Transportna varovala → *Stran 14*

5.2 Predal za pralna sredstva

Opomba: Upoštevajte navodila proizvajalca za uporabo in doziranje pralnega in negovalnega sredstva ter podatke v opisih programov.

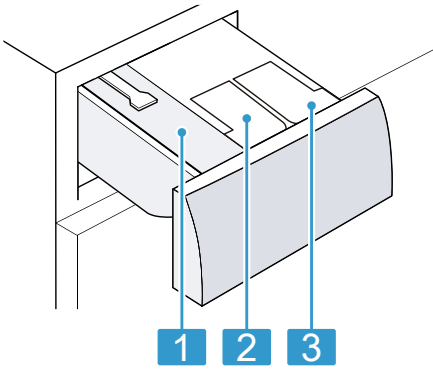

- | | |
|---|---|
| 1 | Prekat za ročno doziranje |
| 2 | ☼: Dozirna posoda za mehčalec |
| 3 | ∅: Dozirna posoda za tekoče pralno sredstvo |

5.3 Upravljalno polje

Prek upravljalnega polja nastavite vse funkcije svojega aparata in dobite informacije o stanju delovanja.

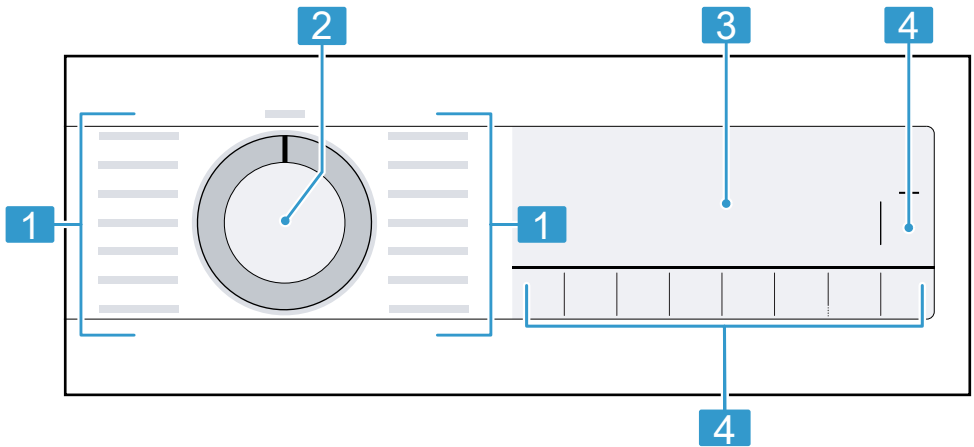

- | | |
|---|-------------------------------|
| 1 | Programi → Stran 27 |
| 2 | Programsko stikalo → Stran 32 |
| 3 | zaslona → Stran 21 |
| 4 | Tipke → Stran 24 |

6 Pred prvo uporabo

Pripravite aparat na uporabo.

6.1 Zagon pranja brez perila

Preden je aparat zapustil tovarno, je bil temeljito preizkušen. Da odstranite morebitne ostanke vode, prvič perite brez perila.

1. Programsko stikalo nastavite na **Cottons 90°**.
2. Zaprite vrata.
3. Izvlecite predal za pralno sredstvo.
4. Pralni prašek z belilom dodajte v prekat za ročno doziranje.

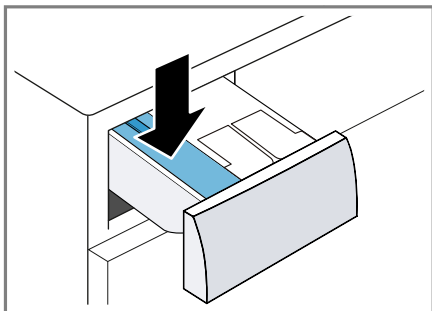

Da preprečite penjenje, uporabite le polovico količine pralnega sredstva, ki jo proizvajalec priporoča za malo umazano perilo. Ne uporabljajte pralnega sredstva za volno ali občutljivo perilo.

5. Vstavite predal za pralno sredstvo.
6. Za vklop programa pritisnite **Start/Reload**.
 - ✓ Na zaslonu se prikaže preostali čas trajanja programa.
 - ✓ Po koncu programa se na zaslonu prikaže: End.
7. Zaženite prvo pranje ali obrnite programsko stikalo na **Spento**, da izklopite aparat.
→ "Osnovno upravljanje",
Stran 32

7 Zaslon



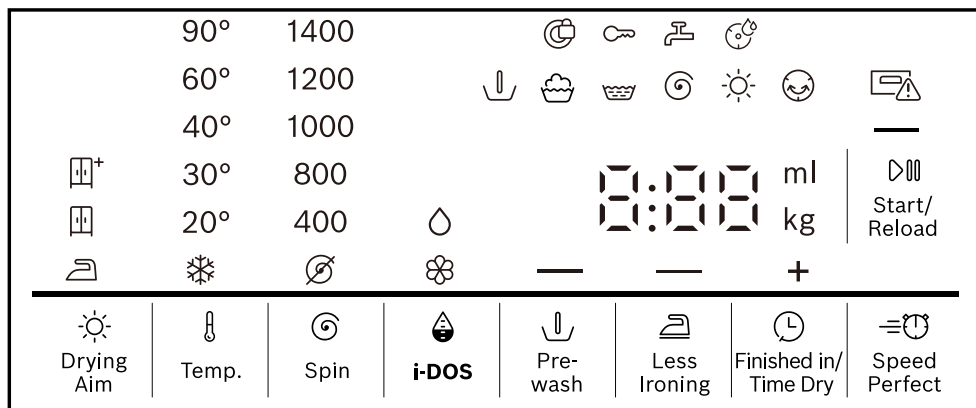









Na prikazovalniku so prikazane trenutne nastavljene vrednosti, možnosti izbire ali pa opozorilna besedila.



Primer prikaza na zaslonu

Prikaz	Opis
0:40 ¹	Predvideno trajanje programa ali preostali čas programa v urah in minutah.
+8h ¹	Čas konca programa → "Tipke", Stran 24
6,0 ¹	Priporočena največja količina perila za nastavljeni program v kg.
∅ - 1400	Nastavljeno število vrtljajtev ožemanja v vrt/min. → "Tipke", Stran 24 ∅ : brez ožemanja, samo črpanje
* -90	Nastavljena temperatura v °C. → "Tipke", Stran 24 * (hladno)
— (▷ Start/Reload)	Zagon, prekinitvev ali premor <ul style="list-style-type: none"> ■ Sveti: program se izvaja in ga lahko prekinete ali naredite premor. ■ Utripa: program lahko zaženete ali nadaljujete.
↓	Predpranje Stanje programa
☺	Pranje Stanje programa

¹ Primer











Prikaz	Opis
	Izpiranje Stanje programa
	Ožemanje Stanje programa
End	Konec programa Stanje programa
	Sušenje Stanje programa
	Zaščita pred mečkanjem Stanje programa
	<ul style="list-style-type: none"> ■ Sveti: otroško varovalo je aktivirano. ■ Utripa: otroško varovalo je aktivirano in upravljali ste aparat. → "Deaktiviranje otroškega varovala", Stran 34
— ( Less Ironing)	Funkcija za manj mečkanja je aktivirana. → "Tipke", Stran 24
— ( Prewash)	Predpranje je aktivirano. → "Tipke", Stran 24
Hot	Pri postopku hlajenja se perilo nekaj minut hladi, medtem ko se boben vrti, da se perilo ne poškoduje. Opomba: Postopka hlajenja ne prekinite in počakajte, da se mehanizem zaklepanja vrat sprosti.
- - -	Prekinitev izpiranja je aktivirana.
— ( Speed Perfect)	Aktiviran je skrajšan program. → "Tipke", Stran 24
	Stopnja sušenja je aktivirana.
	Stopnja sušenja je aktivirana.
	Stopnja sušenja je aktivirana.
	utripa: Potrebno je čiščenje bobna. Izvedite program Cottons 90° za čiščenje in nego bobna in posode za pralno raztopino. → "Čiščenje bobna", Stran 38
∅	<ul style="list-style-type: none"> ■ Sveti: inteligentni dozirni sistem za tekoče pralno sredstvo je aktiviran. ■ Utripa: dozirna posoda je napolnjena manj kot do najnižje meje. → "Intelligenten dozirni sistem", Stran 34 <p>∅ (tekoče pralno sredstvo)</p>









¹ Primer

Prikaz	Opis
☼	<ul style="list-style-type: none"> ■ Sveti: inteligentni dozirni sistem za mehčalec je aktiviran. ■ Utripa: dozirna posoda je napolnjena manj kot do najnižje meje. → <i>"Inteligenten dozirni sistem", Stran 34</i> <p>☼ (mehčalec)</p>
50 ml ¹	<p>Osnovna količina doziranja pralnega sredstva ali mehčalca. → <i>"Osnovna količina doziranja", Stran 36</i></p>
Ⓞ	<ul style="list-style-type: none"> ■ Sveti: vrata so zaklenjena in jih ni mogoče odpreti. ■ Utripa: vrata niso zaprta. ■ Izklop: vrata so odklenjena in jih lahko odprete.
⚙	<ul style="list-style-type: none"> ■ Ni vodnega tlaka. ■ Vodni tlak v pipi je prenizek.
📧	<p>Predal za pralno sredstvo ni povsem vstavljen.</p>
E:35 / -10 ¹	<p>Koda napake, prikaz napake, signal. → <i>"Odpravljanje motenj", Stran 43</i></p>
¹ Primer	

8 Tipke



Izbira nastavitev programa je odvisna od nastavljenega programa.

Tipka	Izbira	Opis
 Temp.	 - 90	Prilagodite temperaturo. Nastavljena temperatura v °C.
 Spin	 - 1400	Spremenite število vrtljajev ožemanja ali deaktivirajte ožemanje. Nastavljeno število vrtljajev ožemanja v vrt/min. Če izberete  , se voda izčrpa in ožemanje je deaktivirano. Perilo mokro ostane v bobnu.
 Start/Reload	<ul style="list-style-type: none"> ■ vklop ■ prekinitvev ■ premor 	Zagon, prekinitvev programa ali premor.
 Finished in / Time Dry	do 24 ur	Določite čas konca programa. Trajanje programa je že všteto v nastavljenemu številu ur. Po vklopu programa se prikaže trajanje programa.
 Speed Perfect	<ul style="list-style-type: none"> ■ aktiviranje ■ deaktiviranje 	Aktiviranje ali deaktiviranje skrajšanega programa. Opomba: Poraba energije se zviša. To ne vpliva na rezultat pranja.
 Prewash	<ul style="list-style-type: none"> ■ aktiviranje ■ deaktiviranje 	Aktivirajte ali deaktivirajte predpranje, npr. za pranje močno umazanega perila. Opomba: Če je sistem pametnega doziranja aktiviran, se pralno sredstvo samodejno dozira za predpranje in glavno pranje. Če je sistem pametnega doziranja deaktiviran, dodajte pralno sredstvo za predpranje neposredno v bobnen.
 Less Ironing	<ul style="list-style-type: none"> ■ aktiviranje ■ deaktiviranje 	Aktivirajte ali deaktivirajte način za manj mečkanja. Da bo perilo manj zmečkanjeno, aparat prilagodi potek ožemanja in število vrtljajev ožemanja. Opomba: Po pranju v perilu ostane več vlage. Da bo perilo manj zmečkanjeno, ga obesite takoj po pranju.

Tipka	Izbira	Opis
 Less Ironing and  Finished in / Time Dry	<ul style="list-style-type: none"> ■ aktiviranje ■ deaktiviranje 	→ "Otroško varovalo", Stran 34
 i-DOS	<ul style="list-style-type: none"> ■ aktiviranje ■ deaktiviranje ■ Osnovna količina doziranja 	S kratkim pritiskom na tipko aktivirate ali deaktivirate pametni sistem doziranja mehčalca  ali tekočega pralnega sredstva  . Če tipko pritisnete za pribl. 3 sekunde, lahko nastavite osnovno količino doziranja. → "Inteligenten dozirni sistem", Stran 34
 Drying Aim	<ul style="list-style-type: none"> ■  ■  ■  	Stopnja sušenja določa, kako vlažno ali suho bo perilo po koncu programa.





9 Stopnja sušenja

Pri nekaterih programih je določena stopnja sušenja. Stopnja sušenja določa, kako suho ali vlažno bo perilo po koncu programa.

Stopnja sušenja	Perilo	Rezultat sušenja
	Večplastno, debelo perilo, ki se počasi suši.	Perilo je suho.
	Navadno, enoplastno perilo.	Perilo je suho.
	Navadno, enoplastno perilo	Perilo je po sušenju še rahlo vlažno. Da preprečite gube, perilo zlikajte neposredno po sušenju ali perilo še vlažno obesite.





9.1 Sprememba stopnje sušenja

Pri nekaterih programih lahko spremenite stopnjo sušenja, da bo vaše perilo še bolj suho ali vlažno.

- Nastavite program za pranje in sušenje ali za sušenje.
→ "Programi", Stran 27
- Na zaslonu je prikazana določena stopnja sušenja.
- Pritisnite  **Drying Aim**.
- Na zaslonu se prikaže: ,  ali .

10 Programi







Opomba: Nalepke za nego perila vam bodo še dodatno pomagale pri izbiri programa.

Program	Opis	Najv. količina perila (kg) Pra- nje	maks. količina perila (kg) Suše- nje
Cottons 	Pranje trpežnih tkanin iz bombaža, lanu in mešanih vlaken. Primerno tudi kot skrajšani program za normalno umazano perilo, če aktivirate  Speed Perfect. Nastavitev programa: <ul style="list-style-type: none"> ■ maks. 90 °C ■ maks. 1400 vrt/min 	10,0 5,0 ¹	6,0
Eco 40-60	Pranje tkanin iz bombaža, lanu in mešanih vlaken. Opomba: Tkanine, ki jih v skladu s simbolom za nego perila lahko perete pri temperaturi od 40 °C  do 60 °C  , lahko perete skupaj. Učinkovitost pranja ustreza najboljšemu možnemu razredu učinkovitosti pranja v skladu z zakonodajo. Pri tem programu se temperatura samodejno prilagodi količini perila, da dosežete optimalno energijsko učinkovitost in najboljšo možno učinkovitost pranja. Temperature pranja ni mogoče spremeniti. Nastavitev programa: <ul style="list-style-type: none"> ■ maks. – °C ■ maks. 1400 vrt/min 	10,5	6,0
Easy-Care 	Pranje tkanin iz sintetiike in mešanih vlaken. Nastavitev programa: <ul style="list-style-type: none"> ■ maks. 60 °C 	4,0	2,5

¹  **Speed Perfect** aktivirano

² Sušenje ni mogoče





³ Pranje ni mogoče

Program	Opis	Najv. količina perila (kg) Pranje	maks. količina perila (kg) Sušenje
	<ul style="list-style-type: none"> ■ maks. 1400 vrt/min 		
Mix 	<p>Pranje tkanin iz bombaža, lanu, sintetičke in mešanih vlaken. Primerno za malo umazano perilo. Nastavitev programa:</p> <ul style="list-style-type: none"> ■ maks. 60 °C ■ maks. 1400 vrt/min 	4,0	2,5
 Delicates/ Silk	<p>Pranje občutljivih pralnih tkanin iz svile, viskoze in sintetičke. Uporabite pralno sredstvo za občutljivo perilo ali svilo.</p> <p>Opomba: Posebno občutljive kose perila ali perilo s kaveljci, zankami ali loki perite v mrežici.</p> <p>Nastavitev programa:</p> <ul style="list-style-type: none"> ■ maks. 40 °C ■ maks. 800 vrt/min 	2,0	- ²
 Wool 	<p>Pranje tkanin iz volne ali z deležem volne za ročno in strojno pranje. Da se perilo ne bi skrčilo, boben posebno nežno in z dolgimi premori premika tkanine. Uporabite pralno sredstvo za volno.</p> <p>Nastavitev programa:</p> <ul style="list-style-type: none"> ■ maks. 40 °C ■ maks. 800 vrt/min 	2,0	1,0
Rinse 	<p>Izpiranje, ki mu sledi ožemanje in črpanje vode. Nastavitev programa: maks. 1400 vrt/min</p>	-	-
 Spin / Drain	<p>Ožemanje in črpanje vode. Če želite samo črpanje vode, aktivirajte  . Perilo se ne ožame. Nastavitev programa: maks. 1400 vrt/min</p>	-	-

¹  **Speed Perfect** aktivirano

² Sušenje ni mogoče



³ Pranje ni mogoče

Program	Opis	Najv. količina perila (kg) Pranje	maks. količina perila (kg) Sušenje
 Automatic	<p>Pranje občutljivih tkanin iz bombaža, sintetike in mešanih vlaken. Nežno pranje perila. Aparat samodejno prepozna stopnjo umazanosti in vrsto tkanine. Postopek pranja se ustrezno prilagodi.</p> <p>Opomba: Temperature in števila vrtljajev ožemanja pri tem programu ni mogoče nastaviti in se samodejno določita. Temperatura znaša največ 30 °C. Število vrtljajev ožemanja znaša največ 1000 vrt/min.</p>	3,5	- ²
 Gentle Dry	Sušenje tkanin iz sintetike in mešanih vlaken. Nežen program z nizkimi temperaturami za občutljive tkanine.	- ³	2,5
 Intensive Dry	Sušenje tkanin iz bombaža in lanu. Intenziven program s temperaturami za trpežne tkanine.	- ³	6,0
 Hygiene Care	<p>Higienska predhodna obdelava občutljivih tkanin.</p> <p>Tkanine se predhodno obdelajo z vročo paro do temperature 65 °C, da se bakterije uničijo. Ko je predhodna obdelava tkanin končana, se operejo pri nizkih temperaturah.</p> <p>Nastavitev programa:</p> <ul style="list-style-type: none"> ■ maks. 30 °C ■ maks. 1400 vrt/min 	4,0	2,5
 Iron Assist	<p>Glajenje gub in odstranjevanje neprijetnih vonjav iz zraka z oblek in perila iz bombaža in puha.</p> <p>Nasvet: Da preprečite mečkanje, perilo takoj po koncu programa vzemite iz aparata.</p> <p>Opombe</p> <ul style="list-style-type: none"> ■ Tkanine se ne sušijo ali čistijo. 	- ³	1,0

¹  **Speed Perfect** aktivirano

² Sušenje ni mogoče

³ Pranje ni mogoče

Program	Opis	Najv. količina perila (kg)	maks. količina perila (kg)
		Pranje	Sušenje
	<ul style="list-style-type: none"> ▪ Če pogosto uporabljate program  Iron Assist in vmes ne perete perila, se v aparatu lahko razvijejo neprijetne vonjave. 		
Super Quick 15'  Wash & Dry 60'	Pranje in sušenje tkanin iz bombaža, lanu, sintetike in mešanih vlaken. Kratek program za malo umazane majhne kose perila. Nastavitev programa: <ul style="list-style-type: none"> ▪ maks. 40 °C ▪ maks. 1200 vrt/min 	2,0	1,0
¹  Speed Perfect aktivirano	² Sušenje ni mogoče		
³ Pranje ni mogoče			

11 Pribor

Uporabljajte originalni pribor. Ta je prilagojen vašemu aparatu.

Opomba: Nekateri deli pribora so na voljo tudi v drugih barvah. Obrnite se na

→ "Servisna služba", Stran 56.

	Uporaba	Kataloška številka
Podaljšek dovodne cevi	Podaljšek dovodne cevi za hladno vodo ali za Aquastop (2,50 m).	WMZ2381
Spone	Večja stabilnost aparata.	WMZ2200
Koleno	Pritrditev odtočne gibke cevi.	00655300
Podstavek	Postavite aparat na višjo raven, da lažje vlagate perilo v aparat in ga jemljete iz njega.	WMZ-PW20W
Čistilo za pralni stroj	Čistilo za nego notranjosti aparata.	00311929

12 Perilo

12.1 Priprava perila

POZOR!

Predmeti, ki ostanejo v perilu, lahko poškodujejo perilo in boben.

- ▶ Pred uporabo odstranite vse predmete iz žepov oblačil.

Opomba

Če perilo pripravite, varujete aparat in tkanine.

- Izkrtačite pesek in zemljo
- Perilo razvrstite po barvah in vrstah tkanine in pri tem upoštevajte oznake za nego
- zapnite zadrge, sprijemala, kaveljčke in zanke
- Pasove iz blaga, trakove iz blaga in vrvice zvežite
- Odstranite kolesca za zavese in svinčene trakove

- majhne ali občutljive kose perila perite v mrežici
- velike in majhne kose perila perite skupaj
- Perilo s svežimi madeži takoj operite
- Perilo s posušenimi madeži vnaprej obdelajte in ga večkrat operite
- Perilo razgrnite in ga dajte v boben
- perilo pred sušenjem ožemite

13 Pralna in negovalna sredstva

Navodila proizvajalca za uporabo in doziranje najdete na embalaži.

Opombe

- če uporabljate tekoča pralna sredstva, uporabljajte le takšna, ki sama tečejo
- ne mešajte različnih tekočih pralnih sredstev

sl Osnovno upravljanje

- ne mešajte pralnih sredstev in mehčalca
- ne uporabljajte nobenih izdelkov, ki imajo veliko dodatkov, in močno zgoščenih izdelkov
- ne uporabljajte sredstev, ki vsebujejo topila, jedkih sredstev ali sredstev, iz katerih izstopa plin
- barvila uporabljajte varčno, sol lahko razžre nerjaveče jeklo
- v aparatu ne uporabljajte sredstev za razbarvanje
- v dozirno posodo → *Stran 35* pametnega dozirnega sistema ne dodajajte kisa

14 Osnovno upravljanje

14.1 Vklonite aparat

Zahteva: Stroj je pravilno postavljen in priključen.

→ *"Namestitev in priključitev", Stran 13*

- ▶ Programsko stikalo nastavite na program.
- ✓ Poteka slišni preizkus delovanja.

14.2 Nastavitev programa

1. Obrnite programsko stikalo in ga nastavite na zeleni program.
→ *"Programi", Stran 27*
2. Po želji lahko spremenite nastavitve programa.
→ *"Prilagoditev nastavitve programa", Stran 32*

14.3 Prilagoditev nastavitve programa

Zahteva: Program je nastavljen.
→ *"Nastavitev programa", Stran 32*

- ▶ Prilagodite nastavitve programa.
→ *"Tipke", Stran 24*

Opombe

- Nastavitve programa se za ta program ne shranijo trajno.
- Če aktivirate ali deaktivirate pametni sistem doziranja, se nastavev shrani.

14.4 Naložite perilo

Opomba: Da preprečite mečkanje, upoštevajte največjo količino perila za programe.

→ *"Programi", Stran 27*

Zahteve

- Perilo je pripravljeno in razvrščeno.
→ *"Perilo", Stran 31*
- Boben je prazen.

1. Odprite vrata.
2. Perilo naložite v boben.
3. Zaprite vrata.

Prepričajte se, da perila niste pripravili z vrati.

14.5 Polnjenje pralnih in negovalnih sredstev

Pri programih, pri katerih pametno doziranje ni mogoče ali zaželeno, lahko pralna sredstva dozirate ročno.

Nasvet: Poleg pametnega doziranja lahko v prekat za ročno doziranje dodate še druga negovalna sredstva, npr. sol za madeže, škrob ali belilo. Ne dodajajte več pralnega sredstva v prekat za ročno doziranje, da preprečite predoziranje ali penjenje.

Opomba: Upoštevajte navodila za pralna in negovalna sredstva
→ *Stran 31.*



1. Izvlecite predal za pralno sredstvo.
2. Napolnite predal s pralnim sredstvom.
→ *"Predal za pralna sredstva", Stran 18*
3. Po želji napolnite predal z sredstvom za nego.

4. Vstavite predal za pralno sredstvo.



14.6 Zagon programa

Zahteva: Program je nastavljen.

→ "Nastavitev programa", Stran 32



1. Pritisnite  **Start/Reload**.
 - ✓ Boben se vrti in poteka samodejno zaznavanje količine perila, ki lahko traja do 2 minuti, nato začne pritekati voda.
 - ✓ Na zaslonu se prikaže trajanje programa ali čas konca programa.
 - ✓ Po koncu programa se na zaslonu prikaže: End.
2. Če je na zaslonu prikazan , se perilo ne bo oželo. Aparat bo po izpiranju izčrpal vodo.

Opombe

- Če perila po koncu programa ne vzamete iz aparata, se po 15 minutah vklopi funkcija za zaščito pred mečkanjem in traja pribl. 30 minut. Na zaslonu se izmenično prikazuje ta 0 : 00 , ,  in End ter prikaže se  . Pritisnite na poljubno tipko, da izklopiti funkcijo za zaščito pred mečkanjem in vzamete perilo iz aparata.
- Ko se prikaže "Hot" , aparat ohlaja perilo. Ko "Hot" ugasne, je perilo ohlajeno.

14.7 Namakanje perila

Opomba: Dodatno pralno sredstvo ni potrebno. Pralna raztopina se nato uporabi za pranje.

1. Zaženite program.
2. Da začasno prekinete program, po pribl. 10 minutah pritisnite  **Start/Reload**.
3. Po preteku zelenega časa namakanja ponovno pritisnite  **Start/Reload**, da se program nadaljuje.

14.8 Naknadno dodajanje perila

Po vklopu programa lahko perilo odvezmete ali dodate, odvisno od statusa programa.

1. Pritisnite  **Start/Reload**.

Aparat se med pranjem zaustavi. Med sušenjem aparat preveri, če je mogoče dodajanje perila.

Opomba: Če želite dodati perilo, upoštevajte navodila na zaslonu.
→ "Zaslon", Stran 23

2. Odprite vrata.
3. Dodajte ali odvezmete perilo.
4. Zaprite vrata.
5. Pritisnite  **Start/Reload**.

14.9 Prekinitev programa pranja

1. Pritisnite  **Start/Reload**.

2. Odprite vrata.

Pri visoki temperaturi in visoki ravni vode ostanejo vrata aparata iz varnostnih razlogov zaklenjena.

- Pri visoki temperaturi zaženite program **Rinse**  .
- Pri visoki ravni vode zaženite program **Spin** ali nastavite ustrezen program za izčrpanje.
→ "Programi", Stran 27

3. Vzemite perilo iz aparata.
→ "Jemanje perila iz aparata", Stran 34

14.10 Prekinitev programa sušenja

- ▶ Programsko stikalo obrnite, da ga nastavite na drug program.
- ✓ Po nekaj minutah ohlajanja se mehanizem zaklepanja vrat samodejno odpre.

14.11 Nadaljevanje programa po uporabi funkcije Izpiranje stop

Zahteve

- Izpiranje stop je aktivirano.
 - Zadnje izpiranje nastavljenega programa je končano in perilo leži v vodi od izpiranja.
1. Nastavite program **Spin** ali program za črpanje.
→ "Programi", Stran 27
 2. Pritisnite **Start/Reload**.

14.12 Jemanje perila iz aparata

1. Odprite vrata.
2. Perilo vzemite iz bobna.

14.13 Izklop aparata

1. Programsko stikalo pomaknite v položaj **Spento**.
2. Zaprite vodovodno pipo.
3. Gumijasto tesnilo obrišite do suhega in odstranite tujke.

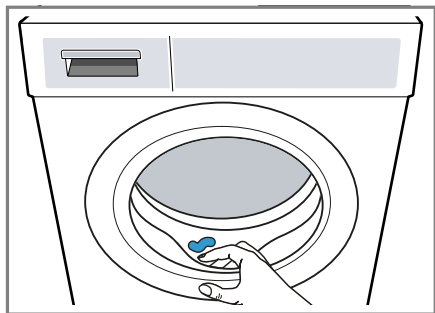

4. Vrata aparata in predal za pralno sredstvo pustite odprta, da lahko preostala voda izhlapi.

15 Otroško varovalo

Zavarujte aparat pred nenamernim upravljanjem upravljalnih elementov.

15.1 Aktiviranje otroškega varovala

- ▶ Za pribl. 3 sekunde pritisnite obe tipki **Less Ironing** and **Finished in / Time Dry**.
- ✓ Na zaslonu se prikaže **☞**.
- ✓ Upravljalni elementi so zaklenjeni.
- ✓ Otroško varovalo ostane aktivno tudi po izklopu aparata in če zmanjka elektrike.

15.2 Deaktiviranje otroškega varovala

Zahteva: Za deaktivacijo otroškega varovala mora biti aparat vklopljen.

- ▶ Za pribl. 3 sekunde pritisnite obe tipki **Less Ironing** and **Finished in / Time Dry**.
- ✓ Na zaslonu **☞** ugasne.

16 Inteligentni dozirni sistem

Glede na program in nastavitve se optimalne količine tekočega pralnega sredstva in mehčalca samodejno dozirajo.

16.1 Vklop programa s pametnim dozirnim sistemom

Če ne želite ročno dozirati tekočega pralnega sredstva ali mehčalca, uporabite pametni dozirni sistem. Ta

funkcija je na voljo glede na nastavljeni program in se samodejno aktivira.

Opomba

Če uporabljate pametni dozirni sistem, v prekat za ročno doziranje ne dodajajte pralnega sredstva ali mehčalca.

→ "Polnjenje pralnih in negovalnih sredstev", Stran 32

Če želite za nastavljeni program uporabiti ročno doziranje, upoštevajte naslednja navodila:

- Pred vklopom programa deaktivirajte pametni dozirni sistem. Nastavitve se ohranijo tudi po izklopu aparata.
→ "Tipke", Stran 25
- V prekat za ročno doziranje dodajte pralno sredstvo ali mehčalec.
→ "Polnjenje pralnih in negovalnih sredstev", Stran 32
- Po koncu programa aktivirajte pametni dozirni sistem.
→ "Tipke", Stran 25

Zahteve

- Perilo je pripravljeno.
→ "Priprava perila", Stran 31
- Perilo je razvrščeno.
- Perilo ste naložili v aparat.
→ "Naložite perilo", Stran 32
- Program je nastavljen.
→ "Nastavitev programa", Stran 32
- Pametni dozirni sistem je aktiviran.
→ "Zaslon", Stran 23

1. Napolnite dozirne posode.
→ "Polnjenje dozirnih posod", Stran 35

Če želite vsebino dozirnih posod zamenjati z drugim izdelkom, očistite predal za pralno sredstvo.

→ "Čiščenje predala za pralno sredstva", Stran 38

2. Po želji lahko spremenite vsebino dozirnih posod.

3. Po želji lahko spremenite osnovno količino doziranja → Stran 36.
4. Po želji lahko spremenite nastavitve programa.
→ "Prilagoditev nastavitve programa", Stran 32
5. Vključite program.
→ "Zagon programa", Stran 33
6. Perilo vzemite iz aparata.
→ "Jemanje perila iz aparata", Stran 34

16.2 Polnjenje dozirnih posod

Če želite uporabljati pametni dozirni sistem ali če se na aparatu med delovanjem prikaže obvestilo, napolnite dozirni posodi.

Opomba: V dozirni posodi dodajte izključno primerno pralno in negovalno sredstvo → Stran 31.

Če želite dodati tekoče pralno sredstvo ali mehčalec v dozirno posodo, uporabite enak izdelek.

Če želite tekoče pralno sredstvo ali mehčalec v dozirni posodi zamenjati z drugim izdelkom, najprej očistite predal za pralno sredstvo.

→ "Čiščenje predala za pralno sredstva", Stran 38

Zahteva: Na zaslonu se navodilo za polnjenje dozirne posode.

→ "Zaslon", Stran 23

1. Izvlecite predal za pralno sredstvo.
2. Odprite polnilni pokrov.

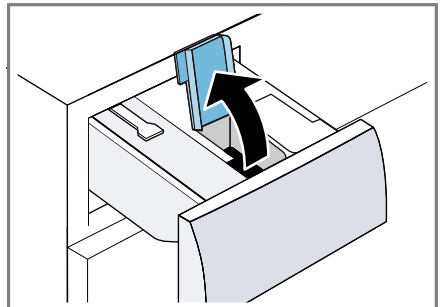

sl Inteligen ten dozirni sistem

3. Tekoče pralno sredstvo Δ in mehčalec \otimes natočite v ustrezno dozirno posodo.
→ "Predal za pralna sredstva", Stran 18

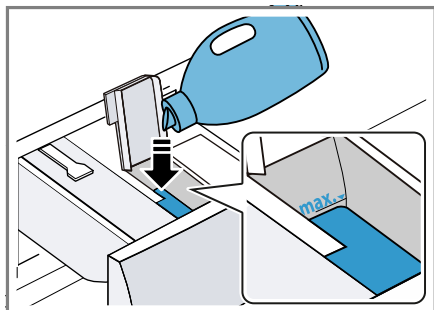

Posod ne napolnite več kot do oznake najvišje napolnjenosti.

4. Zaprite polnilni pokrov.
Opomba: Da se tekoče pralno sredstvo ali mehčalec ne izsuši, takoj po polnjenju zaprite polnilni pokrov.
5. Po želji lahko v prekat za ročno doziranje dodate pomožno pralno sredstvo.
→ "Polnjenje pralnih in negovalnih sredstev", Stran 32
6. Vstavite predal za pralno sredstvo.
7. Prilagodite osnovno količino doziranja → Stran 36.

16.3 Osnovna količina doziranja

Osnovna dozirna količina je odvisna od navodil proizvajalca pralnega sredstva, trdote vode in stopnje umazanosti perila.

Vedno nastavite osnovno količino doziranja, ki ustreza dozirni količini za standardno količino perila 4,5 kg.

Prilagoditev osnovne količine doziranja

1. Za pribl. 3 sekunde pritisnite Δ -DOS.
- ✓ Na zaslonu se prikaže nastavljena osnovna količina doziranja za Δ .
2. Da prilagodite osnovno dozirno količino za \otimes , pritisnite Δ -DOS.
3. Da prilagodite nastavitve, pritisnite Δ **Finished in / Time Dry**.
4. Za zaključek nastavitve nekoliko počakajte.

17 Osnovne nastavitve

Osnovne nastavitve aparata lahko prilagodite svojim potrebam.

17.1 Pregled osnovnih nastavitvev

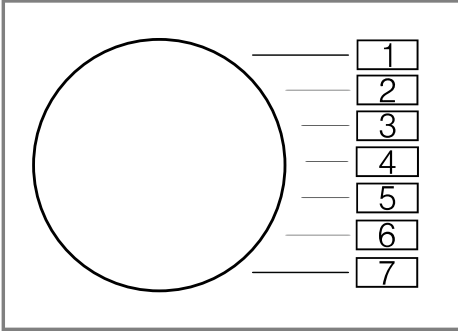

Osnovna nastavitvev	Položaj programa	Vrednost	Opis
Zvočni signal za konec	2	0 (izklopljeno) 1 (tiho) 2 (srednja) 3 (glasno) 4 (zelo glasno)	Nastavite glasnost signala ob koncu programa.
Zvok tipk	3	0 (izklopljeno) 1 (tiho) 2 (srednja) 3 (glasno) 4 (zelo glasno)	Nastavite glasnost signala ob pritisku na tipke.
Opomnik za čiščenje bobna	4	On (vklopljeno) OFF (izklopljeno)	Aktivirajte ali deaktivirajte opomnik za čiščenje bobna.
Števec programov	5	42 ¹	Prikaz števila zaključenih programov.

¹ Primer

17.2 Sprememba osnovnih nastavitev

1. Programsko izbirno stikalo nastavite na položaj 1.

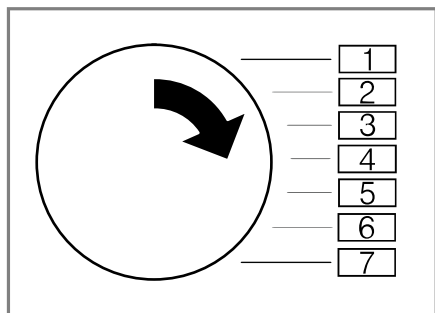

2. Pritisnite **Spin** in hkrati nastavite programsko izbirno stikalo na položaj 2.
- ✓ Na zaslonu se prikaže trenutna vrednost.
3. Programsko izbirno stikalo nastavite na želeni položaj.
→ "Pregled osnovnih nastavitev", Stran 37
4. Da spremenite vrednost, pritisnite **Finished in / Time Dry**.
5. Da shranite spremembo, izklopite aparat.

18 Čiščenje in nega

Da bo vaš aparat dolgo časa brezhibno deloval, ga skrbno čistite in negujte.

18.1 Čiščenje bobna

⚠ PREVIDNO **Nevarnost poškodb!**

Če trajno perete pri nizki temperaturi in ne prezračujete aparata, se lahko bobnen poškoduje, kar lahko povzroči telesne poškodbe.

- ▶ Redno izvajajte program za čiščenje bobna ali perite pri temperaturi najmanj 60 °C.
- ▶ Po vsaki uporabi pustite vrata in predalček za detergent odprta, da se aparat posuši.
- ▶ Opravite program **Cottons 90°** brez perila in s čistilnim sredstvom za nego notranjosti aparata
→ "Pribor", Stran 31 ali detergentom v prahu, ki vsebuje belilo.

18.2 Čiščenje predala za pralno sredstva

Če želite tekoče pralno sredstvo ali mehčalec v dozirni posodi zamenjati z drugim izdelkom ali če je predal za pralno sredstvo umazan, očistite predal za pralno sredstvo.

POZOR!

Enota črpalke vsebuje električne komponente. Električni elementi se ob stiku s tekočinami lahko poškodujejo.

- ▶ Enote črpalke ne perite v pomivalnem stroju ali potaplajte v vodo.
- ▶ Električni priključek na zadnji strani varujte pred vlago, pralnimi sredstvi in ostanki mehčalca.

1. Izklopite aparat.
→ "Izklop aparata", Stran 34
2. Izvlecite predal za pralno sredstvo.
3. Vložek potisnite navzdol in odstranite predal za pralno sredstvo.

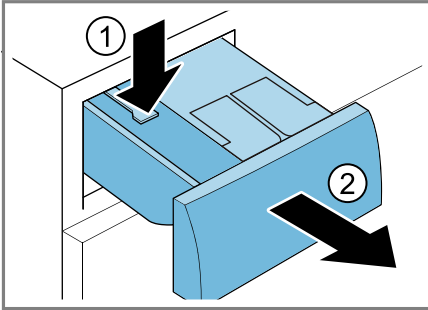

4. Odstranite črpalko.

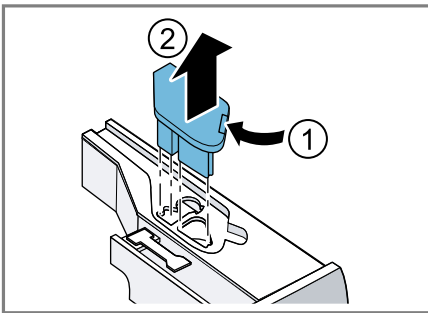

5. Pokrov predala za pralno sredstvo sprostite in ga odstranite.

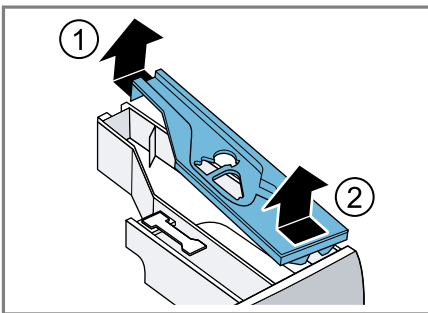

6. Izpraznite predal za pralno sredstvo.

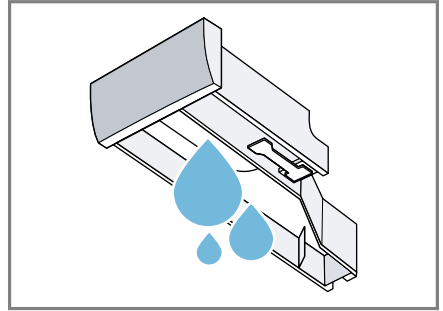

7. Črpalko očistite z vlažno krpo.

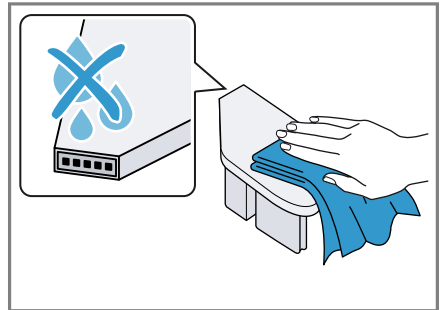

8. Predal za pralno sredstvo in pokrov očistite z mehko vlažno krpo ali ročno prho.

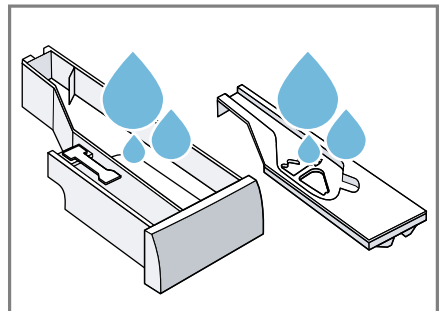

9. Predal za pralno sredstvo, pokrov in črpalko osušite in vstavite.

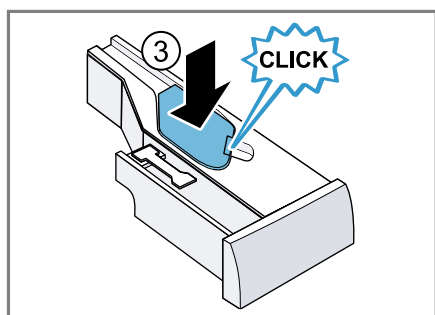
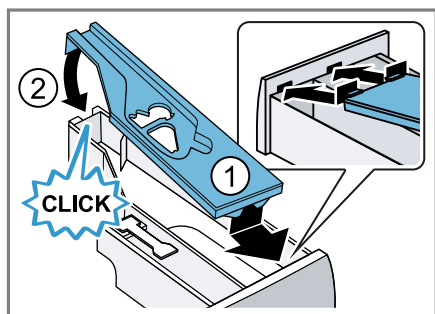

10. Očistite ohišje predala za pralno sredstvo v aparatu.

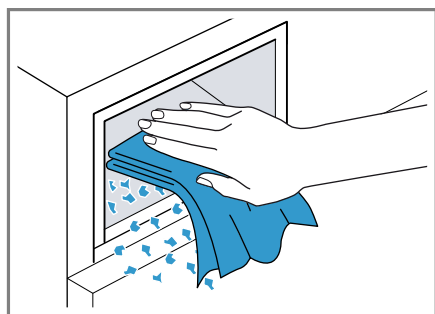

11. Vstavite predal za pralno sredstvo.

18.3 Čiščenje črpalke za pralno raztopino

Črpalke za pralno raztopino čistite redno, najmanj enkrat letno, ali če pride do motenj, npr. zamašitve ali ropotanja.

Praznjenje črpalke za pralno raztopino

1. Zaprite vodovodno pipo.
2. Izklopite aparat.
→ "Izklop aparata", Stran 34
3. Izključite vtič aparata iz električnega omrežja.
4. Odprite vzdrževalno loputo in jo odstranite.

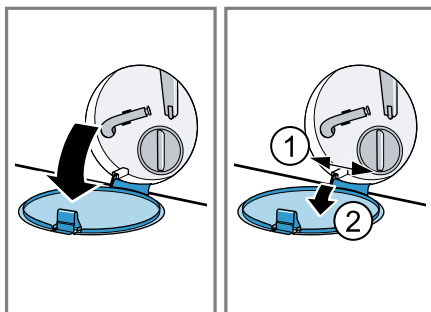

5. Pod odprtino potisnite dovolj veliko posodo.

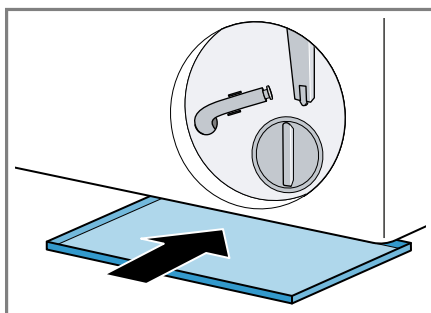

6. Cev za izpraznitev snemite iz držala.

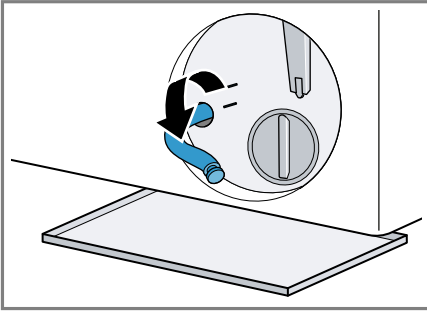

7. **⚠ PREVIDNO - Nevarnost opa-
rin!** Pralna raztopina je pri pranju z
visokimi temperaturami vroča.

- ▶ Ne dotikajte se vroče pralne razto-
pine.

Snemite pokrovček, da raztopina
pralnega sredstva odteče v poso-
do.

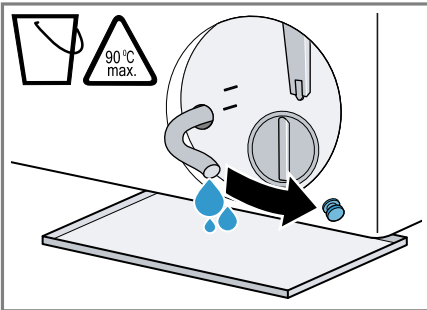

8. Nataknite pokrovček.

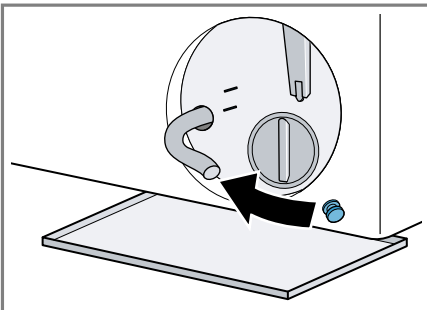

9. Cev za izpraznitev vpnite v držalo.

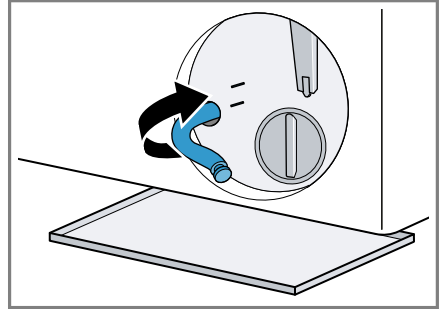

Čiščenje črpalke za pralno raztopino

Zahteva: Črpalka za pralno raztopino
je prazna. → *Stran 40*

1. Ker je v črpalke za pralno raztopino
lahko še nekaj vode, previdno od-
vijte pokrov črpalke.

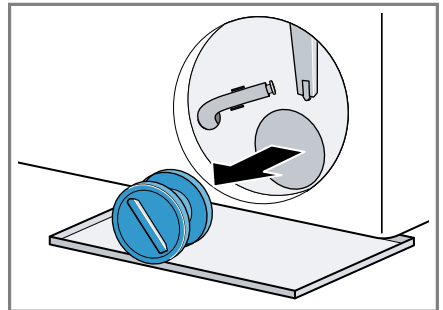

2. Očistite notranjost, navoje pokrova
črpalke in ohišje črpalke.

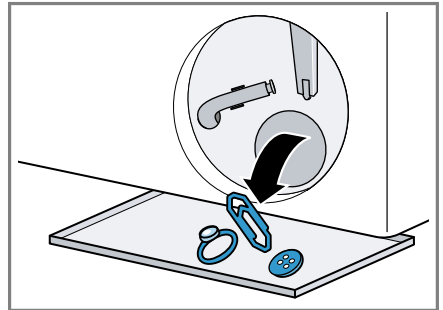

sl Čiščenje in nega

3. Prepričajte se, da se oba rotorja lahko vrtita.

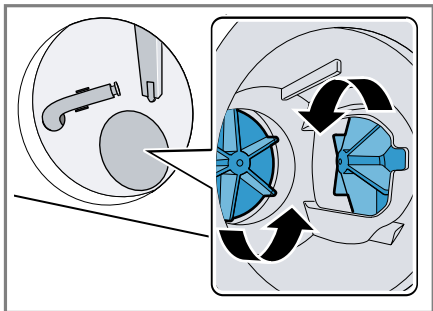

4. Namestite pokrov črpalke.

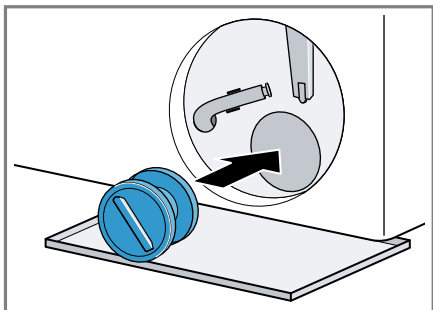

5. Pokrov črpalke privijte do prislon.

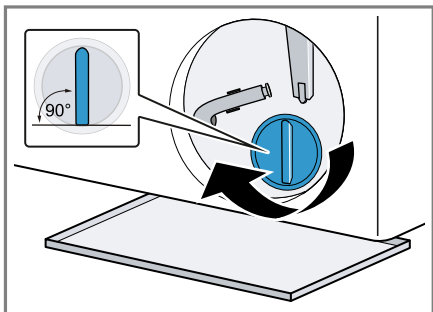

Ročaj pokrova črpalke mora stati navpično.

6. Vstavite vzdrževalno loputo in jo zaprite.

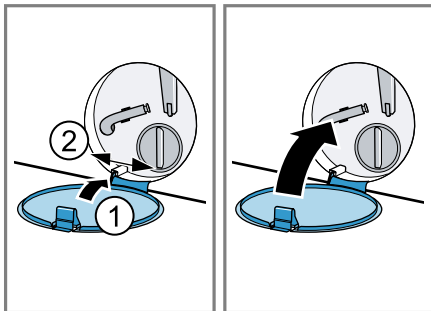

18.4 Čiščenje dovodne odprtine v gumijasti manšeti

Redno preverjajte, ali je vstopna odprtina v gumijasti manšeti zamašena, in čistite vstopno odprtino.

1. Odprite vrata aparata.
2. Odstranite nečistoče iz vstopne odprtine.

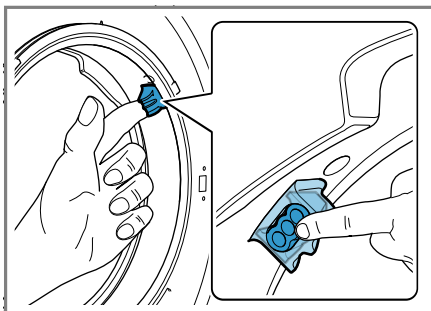

Opomba: Ne uporabljajte koničastih ali ostrih predmetov.

19 Odpravljanje motenj

Manjše motnje na aparatu lahko odpravite sami. Preverite informacije za odpravljanje motenj, preden se obrnete na pooblaščen servis. Tako se izognete nepotrebnim stroškom.

OPOZORILO







Nevarnost električnega udara!



Nestrokovna popravila so nevarna.

- ▶ Popravila aparata sme izvajati samo izšolano strokovno osebje.
- ▶ Za popravilo aparata je dovoljeno uporabljati samo originalne nadomestne dele.
- ▶ Če se omrežni priključni vodnik aparata poškoduje, ga mora zamenjati proizvajalec ali njegova servisna služba ali podobna kvalificirana oseba, da se izognete nevarnostim.



Napaka	Vzrok in odprava napak
Zaslon ugasne in  Start/Reload utripa.	Način za varčevanje z energijo je aktiven. <ul style="list-style-type: none"> ▶ Pritisnite poljubno tipko. ✓ Zaslon znova sveti.
"E:10 / -00 / -10 / -20"	Črpalka inteligentnega dozirnega sistema je blokirana. <ol style="list-style-type: none"> 1. Izklopite aparat. 2. Očistite črpalko. → "Čiščenje predala za pralna sredstva", Stran 38 3. Vključite aparat. 4. Če se prikaz po čiščenju črpalke ponovno prikaže, pokličite pooblaščen servis. → "Servisna služba", Stran 56 <p>Opomba: Do takrat, ko bo motnja odpravljena, lahko deaktivirate pametni sistem doziranja in dozirate ročno.</p>
"E:30 / -80"	Črpalka za pralno raztopino je zamašena. <ul style="list-style-type: none"> ▶ → "Čiščenje črpalke za pralno raztopino", Stran 40 <p>Pokrov črpalke ni popolnoma pravit.</p> <ul style="list-style-type: none"> ▶ Prepričajte se, da je pokrov črpalke do prislona pravit v aparat. Ročaj pokrova črpalke mora stati navpično. → "Čiščenje črpalke za pralno raztopino", Stran 41
	Odočna cev ali odočna gibka cev je zamašena. <ul style="list-style-type: none"> ▶ Očistite odočno cev in odočno gibko cev.
	Odočna cev ali odočna gibka cev je prepognjena ali stisnjena.

Napaka	Vzrok in odprava napak
"E:30 / -80"	<p>▶ Prepričajte se, da odtočna cev in odtočna gibka cev nista prepognjeni ali stisnjeni.</p> <hr/> <p>Odtočna gibka cev je priključena previsoko.</p> <p>▶ Odtočno gibko cev namestite največ 1 meter visoko.</p> <hr/> <p>Na odtočno gibko cev je nameščen nedovoljen podaljšek.</p> <p>▶ Z odtočne gibke cevi odstranite nedovoljene podaljške. → "Priključitev aparata", Stran 15</p> <hr/> <p>Dozirali ste preveč pralnega sredstva.</p> <p>▶ Takojšnji ukrep: jedilno žlico mehčalca zmešajte z 0,5 l vode in vlijte mešanico v prekat za ročno doziranje (ne pri oblačilih za prosti čas, športnih oblačilih in tkaninah s puhom).</p> <p>▶ Če je pametno doziranje aktivirano, zmanjšajte osnovno količino doziranja → Stran 36.</p> <p>▶ Če dozirate ročno, pri naslednjem pranju enake količine perila zmanjšajte količino pralnega sredstva.</p>
"H:32"	<p>Sistem za nadzor neuravnoteženosti je prekinil ožemanje zaradi neenakomerne porazdelitve perila.</p> <p>▶ Znova razporedite perilo v bobnu.</p> <p>Opomba: Po možnosti vložite v boben velike in majhne kose perila skupaj. Kosi perila različnih velikosti se med ožemanjem bolje razporedijo po bobnu.</p>
"E:30 / -10" in/ali 	<p>Vodni tlak je prenizek.</p> <p>Odprava napake ni možna.</p> <hr/> <p>Sita v dovodu vode so zamašena.</p> <p>▶ Očistite sita v dovodu vode.</p> <hr/> <p>Vodovodna pipa je zaprta.</p> <p>▶ Odprite vodovodno pipo.</p> <hr/> <p>Dovodna cev je prepognjena ali stisnjena.</p> <p>▶ Prepričajte se, da dovodna cev ni prepognjena ali stisnjena.</p> <hr/> <p>Sistem za merjenje višine vode je v okvari.</p> <p>Opomba: Hkrati s sporočilom o napaki aparat začne izčrpavati.</p> <ol style="list-style-type: none"> 1. Nato počakajte pribl. 5 minut, da je izčrpavanje končano. 2. Da ponastavite sporočilo o napaki, izklopite aparat.

Napaka	Vzrok in odprava napak
"E:30 / -10" in/ali 	<ol style="list-style-type: none"> 3. Ponovno vklopite aparat. 4. Če se sporočilo o napaki ponovno prikaže, pokličite pooblaščen servis. → "Servisna služba", Stran 56
	<p>Predal za pralno sredstvo ni povsem vstavljen.</p> <ul style="list-style-type: none"> ▶ Vstavite predal za pralno sredstvo, da simbol uga-sne. <hr/> <p>Enota črpalke ni vstavljena.</p> <ol style="list-style-type: none"> 1. Vstavite enoto črpalke v predal za pralno sredstvo. → "Čiščenje predala za pralna sredstva", Stran 38 2. Vstavite predal za pralno sredstvo, da simbol uga-sne.
 sveti.	<p>Temperatura je previsoka.</p> <ul style="list-style-type: none"> ▶ Počakajte, da se temperatura zniža. ▶ → "Prekinitev programa pranja", Stran 33 <hr/> <p>Raven vode je previsoka.</p> <ul style="list-style-type: none"> ▶ Izberite ustrezen program za izčrpavanje. → "Programi", Stran 27
 utripa.	<p>Vrata niso zaprta.</p> <ul style="list-style-type: none"> ▶ Zaprite vrata. <hr/> <p>Perilo je priprto med vrati.</p> <ul style="list-style-type: none"> ▶ Odstranite priprto perilo.
"Hot" in boben se vrti.	<p>Postopek hlajenja aktiven.</p> <ol style="list-style-type: none"> 1. Ni napaka. 2. Med postopkom hlajenja ne spreminjajte programa. <p>Opomba: Postopek hlajenja traja do 10 minut. Med tem časom lahko upravljate aparat.</p>
	<p>Potrebno je čiščenje bobna.</p> <ul style="list-style-type: none"> ▶ → "Čiščenje bobna", Stran 38
Izmenično svetila "H:95" in End.	<p>Vodni tlak je prenizek.</p> <ul style="list-style-type: none"> ▶ Glejte → "E:30 / -10 in/ali  ", Stran 45



Napaka	Vzrok in odprava napak
Vse druge kode napak.	<p>Motnja v delovanju</p> <ol style="list-style-type: none"> 1. Izklopite aparat in ga znova vklopite. 2. Če se sporočilo prikaže znova, odklopite aparat z napajanja za najmanj 30 sekund, tako da izvlečete vtič iz vtičnice in izklopite ustrezno varovalko v omarici z varovalkami. ✓ Če je bila motnja trenutna, bo sporočilo izginilo. 3. Če se sporočilo ponovno prikaže, pokličite servisno službo. Natančno navedite sporočilo napake. → "Servisna služba", Stran 56
Čas sušenja je predolg.	<p>Temperatura okolice je višja od 30 °C.</p> <ul style="list-style-type: none"> ▶ Zagotovite, da bo temperatura okolice pod 30 °C. <p>Nezadostno kroženje zraka na mestu postavitve aparata.</p> <ul style="list-style-type: none"> ▶ Prezračite mesto postavitve aparata. <p>Na bobnu so se nabrala vlakna.</p> <ul style="list-style-type: none"> ▶ Izvedite program Cottons 90° brez perila in pralnega sredstva.
Mečkanje perila.	<p>Količina perila je prevelika.</p> <p>Perilo po sušenju predolgo ostane v bobnu.</p> <ol style="list-style-type: none"> 1. Perilo takoj po sušenju vzemite iz bobna. 2. Kose perila razprostite, da se ohladijo. <p>Nastavili ste neprimeren program za to vrsto tkanine.</p> <ul style="list-style-type: none"> ▶ Nastavite primeren program za to vrsto tkanine.
Aparat ne deluje.	<p>Tkanine s preprosto nego ste predolgo sušili.</p> <p>Vtič električnega priključnega kabla ni vključen.</p> <ul style="list-style-type: none"> ▶ Priključite aparat na električno omrežje. <p>Varovalka v omarici z varovalkami je pregorela.</p> <ul style="list-style-type: none"> ▶ Preverite varovalko v omarici z varovalkami. <p>Prišlo je do izpada napajanja.</p> <ul style="list-style-type: none"> ▶ Preverite, ali osvetlitev prostora ali drugi aparati v prostoru delujejo.
Program se ne zažene.	<p>Niste pritisnili  Start/Reload.</p> <ul style="list-style-type: none"> ▶ Pritisnite  Start/Reload. <p>Vrata niso zaprta.</p> <ul style="list-style-type: none"> ▶ Zaprite vrata. <p>Otroška zaščita je aktivirana.</p> <ul style="list-style-type: none"> ▶ Izklopite varovalo za otroke. → "Deaktiviranje otroškega varovala", Stran 34

Napaka	Vzrok in odprava napak
Program se ne zažene.	<p>🕒 Finished in / Time Dry je aktivirano.</p> <ul style="list-style-type: none"> ▶ Preverite, ali je 🕒 Finished in / Time Dry je aktivirano. → "<i>Tipke</i>", <i>Stran 24</i>
	<p>Perilo je priprto med vrati.</p> <ul style="list-style-type: none"> ▶ Odstranite priprto perilo.
	<p>Črpalka inteligentnega dozirnega sistema je blokirana.</p> <ol style="list-style-type: none"> 1. Izklopite aparat. 2. Očistite črpalko. → "<i>Čiščenje predala za pralna sredstva</i>", <i>Stran 38</i> 3. Vključite aparat. 4. Če se prikaz po čiščenju črpalke ponovno prikaže, pokličite pooblaščen servis. → "<i>Servisna služba</i>", <i>Stran 56</i> <p>Opomba: Do takrat, ko bo motnja odpravljena, lahko deaktivirate pametni sistem doziranja in dozirate ročno.</p>
	<p>Predal za pralno sredstvo ni povsem vstavljen.</p> <ul style="list-style-type: none"> ▶ Vstavite predal za pralno sredstvo, da simbol ugasne.
Vrat ni mogoče odpreti.	<p>Temperatura je previsoka.</p> <ul style="list-style-type: none"> ▶ Počakajte, da se temperatura zniža. ▶ Prekinitev programa. → "<i>Prekinitev programa pranja</i>", <i>Stran 33</i>
	<p>Raven vode je previsoka.</p> <ul style="list-style-type: none"> ▶ Izberite ustrezen program za izčrpavanje. → "<i>Programi</i>", <i>Stran 27</i>
	<p>Izpad električnega toka.</p> <ul style="list-style-type: none"> ▶ Odprite vrata z odklepanjem v sili. → "<i>Odklepanje v sili</i>", <i>Stran 55</i>
Aparat ne črpa pralne raztopine.	<p>Odtočna cev ali odtočna gibka cev je zamašena.</p> <ul style="list-style-type: none"> ▶ Očistite odtočno cev in odtočno gibko cev. <p>Odtočna cev ali odtočna gibka cev je prepognjena ali stisnjena.</p> <ul style="list-style-type: none"> ▶ Prepričajte se, da odtočna cev in odtočna gibka cev nista prepognjeni ali stisnjeni. <p>Črpalka za pralno raztopino je zamašena.</p> <ul style="list-style-type: none"> ▶ → "<i>Čiščenje črpalke za pralno raztopino</i>", <i>Stran 40</i>
	<p>Odtočna gibka cev je priključena previsoko.</p>

Napaka	Vzrok in odprava napak
Aparat ne črpa pralne raztopine.	<ul style="list-style-type: none"> ▶ Odtočno gibko cev namestite največ 1 meter visoko.
	<p>Dozirali ste preveč pralnega sredstva.</p> <ul style="list-style-type: none"> ▶ Takojšnji ukrep: jedilno žlico mehčalca zmešajte z 0,5 l vode in vlijte mešanico v prekat za ročno doziranje (ne pri oblačilih za prosti čas, športnih oblačilih in tkaninah s puhom). ▶ Če je pametno doziranje aktivirano, zmanjšajte osnovno količino doziranja → <i>Stran 36</i>. ▶ Če dozirate ročno, pri naslednjem pranju enake količine perila zmanjšajte količino pralnega sredstva.
	<p>Na odtočno gibko cev je nameščen nedovoljen podaljšek.</p> <ul style="list-style-type: none"> ▶ Z odtočne gibke cevi odstranite nedovoljene podaljške. → <i>"Priključitev aparata", Stran 15</i>
	<p>Pokrov črpalke ni popolnoma privit.</p> <ul style="list-style-type: none"> ▶ Prepričajte se, da je pokrov črpalke do prislona privit v aparat. Ročaj pokrova črpalke mora stati navpično. → <i>"Čiščenje črpalke za pralno raztopino", Stran 41</i>
Voda ne doteka. Pralno sredstvo se ne izpi- ra iz prekata.	<p>Niste pritisnili  Start/Reload.</p> <ul style="list-style-type: none"> ▶ Pritisnite  Start/Reload.
	<p>Sita v dovodu vode so zamašena.</p> <ul style="list-style-type: none"> ▶ Očistite sita v dovodu vode.
	<p>Vodovodna pipa je zaprta.</p> <ul style="list-style-type: none"> ▶ Odprite vodovodno pipo.
	<p>Dovodna cev je prepognjena ali stisnjena.</p> <ul style="list-style-type: none"> ▶ Prepričajte se, da dovodna cev ni prepognjena ali stisnjena.
Večkratno kratko ože- manje.	<p>Sistem za nadzor uravnoveženosti odpravlja neuravno- teženost z večkratnim prerazporejanjem perila.</p> <ul style="list-style-type: none"> ▶ To ni napaka – ukrep ni potreben.
	<p>Opomba: Ko nalagate perilo, po možnosti vložite v boben velike in majhne kose hkrati. Kosi perila različ- nih velikosti se med ožemanjem bolje razporedijo po bobnu.</p>
V bobnu ni videti vo- de.	<p>Raven vode ne sega do vidnega območja.</p> <ul style="list-style-type: none"> ▶ To ni napaka – ukrep ni potreben. ▶ Med delovanjem v napravo ne dolivajte dodatne vo- de.

Napaka	Vzrok in odprava napak
Tresljaji in premiki aparata med ožemanjem.	<p>Aparat ni pravilno izravnán.</p> <ul style="list-style-type: none"> ▶ → "Izravnava aparata", Stran 16 <hr/> <p>Noge aparata niso pritrjene.</p> <ul style="list-style-type: none"> ▶ Pritrdite noge aparata. → "Izravnava aparata", Stran 16 <hr/> <p>Transportnih varoval niste odstranili.</p> <ul style="list-style-type: none"> ▶ → "Odstranjevanje transportnih varoval", Stran 14.
Boben se vrti, voda ne doteka.	<p>Zaznavanje količine perila je aktivno.</p> <ul style="list-style-type: none"> ▶ To ni napaka, ukrep ni potreben. <p>Opomba: Zaznavanje količine perila lahko traja do 2 minuti.</p>
Močno penjenje.	<p>Dozirali ste preveč pralnega sredstva.</p> <ul style="list-style-type: none"> ▶ Takojšnji ukrep: jedilno žlico mehčalca zmešajte z 0,5 l vode in vlijte mešanico v prekat za ročno doziranje (ne pri oblačilih za prosti čas, športnih oblačilih in tkaninah s puhom). ▶ Če je pametno doziranje aktivirano, zmanjšajte osnovno količino doziranja → Stran 36. ▶ Če dozirate ročno, pri naslednjem pranju enake količine perila zmanjšajte količino pralnega sredstva.
❗i-DOS ni mogoče pritisniti.	<p>Inteligentno doziranje ni predvideno za ta program.</p> <ul style="list-style-type: none"> ▶ To ni napaka – ukrep ni potreben. → "Vklon programa s pametnim dozirnim sistemom", Stran 34 <hr/> <p>Potek programa ne omogoča inteligentnega doziranja. Odprava napake ni možna.</p>
Visoko število vrtljajev pri ožemanju ni doseženo.	<p>Nastavljeno je nizko število vrtljajev ožemanja.</p> <ul style="list-style-type: none"> ▶ Pri naslednjem pranju nastavite višje število vrtljajev ožemanja. <hr/> <p> Less Ironing je aktivirano.</p> <ul style="list-style-type: none"> ▶ Izbirajte programe, primerne za vrsto tkanine. <hr/> <p>Sistem za nadzor neuravnoteženost z zmanjšanim številom vrtljajev pri ožemanju izravnava neuravnoteženost.</p> <ul style="list-style-type: none"> ▶ Znova razporedite perilo v bobnu. <p>Opomba: Po možnosti vložite v boben velike in majhne kose perila skupaj. Kosi perila različnih velikosti se med ožemanjem bolje razporedijo po bobnu.</p> <ul style="list-style-type: none"> ▶ Zaženite program Spin .

Napaka	Vzrok in odprava napak
Program ožemanja se ne zažene.	<p>Odtočna cev ali odtočna gibka cev je zamašena.</p> <ul style="list-style-type: none"> ▶ Očistite odtočno cev in odtočno gibko cev.
	<p>Odtočna cev ali odtočna gibka cev je prepognjena ali stisnjena.</p> <ul style="list-style-type: none"> ▶ Prepričajte se, da odtočna cev in odtočna gibka cev nista prepognjeni ali stisnjeni.
	<p>Sistem za nadzor neuravnoteženosti je prekinil ožemanje zaradi neenakomerne porazdelitve perila.</p> <ul style="list-style-type: none"> ▶ Znova razporedite perilo v bobnu. <p>Opomba: Po možnosti vložite v boben velike in majhne kose perila skupaj. Kosi perila različnih velikosti se med ožemanjem bolje razporedijo po bobnu.</p> <ul style="list-style-type: none"> ▶ Zaženite program Spin.
Pri dovodni cevi izteka voda.	<p>Dovodna cev ni pravilno/trdno priključena.</p> <ol style="list-style-type: none"> 1. Pravilno priključite dovodno cev. → <i>"Priključitev dovodne cevi", Stran 15</i> 2. Zategnite vijake.
Pri odtočni cevi izteka voda.	<p>Odtočna cev je poškodovana.</p> <ul style="list-style-type: none"> ▶ Zamenjajte poškodovano odtočno cev. <p>Odtočna cev ni pravilno priključena.</p> <ul style="list-style-type: none"> ▶ Pravilno priključite odtočno cev. → <i>"Načini priključitve na odtok", Stran 15</i>
Nezadovoljiv rezultat čiščenja.	<p>Osnovna količina doziranja ni prilagojena.</p> <ul style="list-style-type: none"> ▶ Če je pametno doziranje aktivirano, prilagodite osnovno količino doziranja → <i>Stran 36</i>. <p>Pralno sredstvo ali mehčalec v dozirnih posodah inteligentnega dozirnega sistema sta se zgostila.</p> <ol style="list-style-type: none"> 1. Preverite, ali je uporabljeno pralno sredstvo primerno. → <i>"Pralna in negovalna sredstva", Stran 31</i> 2. Izpraznite dozirni posodi. → <i>"Čiščenje predala za pralna sredstva", Stran 38</i> 3. Očistite dozirni posodi. 4. Znova napolnite dozirni posodi. → <i>"Polnjenje dozirnih posod", Stran 35</i> <p>V dozirno posodo inteligentnega dozirnega sistema ste dodali neprimerno pralno sredstvo.</p> <ol style="list-style-type: none"> 1. Preverite, ali je uporabljeno pralno sredstvo primerno. → <i>"Pralna in negovalna sredstva", Stran 31</i>

Napaka	Vzrok in odprava napak
Nezadovoljiv rezultat čiščenja.	<p>2. Izpraznite dozirni posodi. → "Čiščenje predala za pralna sredstva", Stran 38</p> <p>3. Očistite dozirni posodi.</p> <p>4. Znova napolnite dozirni posodi. → "Polnjenje dozirnih posod", Stran 35</p>
Ožemanje ni dovolj učinkovito. Perilo je preveč mokro/preveč vlažno.	<p>Nastavljeno je nizko število vrtljajev ožemanja.</p> <ul style="list-style-type: none"> ▶ Pri naslednjem pranju nastavite višje število vrtljajev ožemanja. ▶ Zaženite program Spin . <hr/> <p> Less Ironing je aktivirano.</p> <ul style="list-style-type: none"> ▶ Izbirajte programe, primerne za vrsto tkanine. <hr/> <p>Odtočna cev ali odtočna gibka cev je zamašena.</p> <ul style="list-style-type: none"> ▶ Očistite odtočno cev in odtočno gibko cev. <hr/> <p>Odtočna cev ali odtočna gibka cev je prepognjena ali stisnjena.</p> <ul style="list-style-type: none"> ▶ Prepričajte se, da odtočna cev in odtočna gibka cev nista prepognjeni ali stisnjeni. <hr/> <p>Sistem za nadzor neuravnoteženosti je prekinil ožemanje zaradi neenakomerne porazdelitve perila.</p> <ul style="list-style-type: none"> ▶ Znova razporedite perilo v bobnu. <p>Opomba: Po možnosti vložite v boben velike in majhne kose perila skupaj. Kosi perila različnih velikosti se med ožemanjem bolje razporedijo po bobnu.</p> <ul style="list-style-type: none"> ▶ Zaženite program Spin . <hr/> <p>Sistem za nadzor neuravnoteženost z zmanjšanim številom vrtljajev pri ožemanju izravnava neuravnoteženost.</p> <ul style="list-style-type: none"> ▶ Znova razporedite perilo v bobnu. <p>Opomba: Po možnosti vložite v boben velike in majhne kose perila skupaj. Kosi perila različnih velikosti se med ožemanjem bolje razporedijo po bobnu.</p> <ul style="list-style-type: none"> ▶ Zaženite program Spin .
Ostanki pralnega sredstva na vlažnem perilu.	<p>Pralna sredstva lahko vsebujejo snovi, ki niso topne v vodi in se nabirajo na perilu.</p> <ul style="list-style-type: none"> ▶ Zaženite program Rinse  .
	<p>V dozirno posodo inteligentnega dozirnega sistema ste dodali neprimerno pralno sredstvo.</p> <p>1. Preverite, ali je uporabljeno pralno sredstvo primerno. → "Pralna in negovalna sredstva", Stran 31</p>

Napaka	Vzrok in odprava napak
Ostanki pralnega sredstva na vlažnem perilu.	<p>2. Izpraznite dozirni posodi. → "Čiščenje predala za pralna sredstva", Stran 38</p> <p>3. Očistite dozirni posodi.</p> <p>4. Znova napolnite dozirni posodi. → "Polnjenje dozirnih posod", Stran 35</p>
Ostanki pralnega sredstva na suhem perilu.	<p>Osnovna količina doziranja ni pravilno nastavljena.</p> <ul style="list-style-type: none"> ▶ Če je pametno doziranje aktivirano, zmanjšajte osnovno količino doziranja → Stran 36. <hr/> <p>Pralna sredstva lahko vsebujejo snovi, ki niso topne v vodi in se nabirajo na perilu.</p> <ul style="list-style-type: none"> ▶ Po pranju in sušenju skrajšajte perilo. <hr/> <p>V dozirno posodo inteligentnega dozirnega sistema ste dodali neprimerno pralno sredstvo.</p> <ol style="list-style-type: none"> 1. Preverite, ali je uporabljeno pralno sredstvo primerno. → "Pralna in negovalna sredstva", Stran 31 2. Izpraznite dozirni posodi. → "Čiščenje predala za pralna sredstva", Stran 38 3. Očistite dozirni posodi. 4. Znova napolnite dozirni posodi. → "Polnjenje dozirnih posod", Stran 35 <hr/> <p>Osnovna količina doziranja ni pravilno nastavljena.</p> <ul style="list-style-type: none"> ▶ Če je pametno doziranje aktivirano, zmanjšajte osnovno količino doziranja → Stran 36.
Program sušenja se ne vklopi.	<p>Vrata niso zaprta.</p> <ul style="list-style-type: none"> ▶ Zaprite vrata. <hr/> <p>Niste izbrali programa sušenja.</p> <ul style="list-style-type: none"> ▶ Izberite primeren program sušenja. → "Programi", Stran 27
Trajanje programa se med potekom pranjem spreminja.	<p>Elektronika optimizira potek programa. To lahko povzroči spremembo trajanja programa.</p> <ul style="list-style-type: none"> ▶ To ni napaka – ukrep ni potreben. <hr/> <p>Sistem za nadzor uravnoveženosti odpravlja neuravnoveženost z večkratnim prerazporejanjem perila.</p> <ul style="list-style-type: none"> ▶ To ni napaka – ukrep ni potreben. <p>Opomba: Ko nalagate perilo, po možnosti vložite v boben velike in majhne kose hkrati. Kosi perila različnih velikosti se med ožemanjem bolje razporedijo po bobnu.</p> <hr/> <p>Če se pralna raztopina preveč peni, sistem za nadzor penjenja vklopi dodatno izpiranje.</p>

Napaka	Vzrok in odprava napak
Trajanje programa se med potekom pranjem spreminja.	<ul style="list-style-type: none"> ▶ To ni napaka – ukrep ni potreben.
Po zagonu programa se boben sunkovito premakne.	<p>Vzrok je v internem preizkusu motorja.</p> <ul style="list-style-type: none"> ▶ To ni napaka – ukrep ni potreben.
Vlakna na perilu.	<p>Na bobnu so se nabrala vlakna.</p> <ul style="list-style-type: none"> ▶ Izvedite program Cottons 90° brez perila in pralnega sredstva.
Perilo je preveč vlažno.	<p>Nastavili ste neprimeren program za to vrsto tkanine.</p> <p>Prišlo je do izpada napajanja.</p> <ul style="list-style-type: none"> ▶ Preverite, ali osvetlitev prostora ali drugi aparati v prostoru delujejo.
	<p>Količina perila je prevelika.</p>
	<p>Toplo perilo je po koncu programa na dotik bolj vlažno, kot dejansko je.</p> <ol style="list-style-type: none"> 1. Perilo takoj po sušenju vzemite iz bobna. 2. Kose perila razprostitute, da se ohladijo.
	<p>Stopnja sušenja ni prilagojena.</p>
	<p>Količina perila je premajhna.</p>
	<p>Med sušenjem je pipa zaprta.</p> <ul style="list-style-type: none"> ▶ Pazite, da bo pipa odprta tudi med sušenjem.
	<p>Temperatura okolice je višja od 30 °C.</p> <ul style="list-style-type: none"> ▶ Zagotovite, da bo temperatura okolice pod 30 °C.
	<p>Nezadostno kroženje zraka na mestu postavitve aparata.</p> <ul style="list-style-type: none"> ▶ Prezračite mesto postavitve aparata.
	<p>Vodni tlak je prenizek.</p> <p>Odprava napake ni možna.</p>
	<p>Perilo ni dovolj ožeto.</p> <ul style="list-style-type: none"> ▶ Vedno izberite največje število vrtljajev ožemanja za trenutni program pranja.
	<p>Debele in večplastne tkanine se sušijo dlje.</p> <ul style="list-style-type: none"> ▶ Za nadaljevanje sušenja nastavite časovni program. → "Programi", Stran 27
Glasni zvoki med ožemanjem.	<p>Aparat ni pravilno izravnano.</p> <ul style="list-style-type: none"> ▶ → "Izravnava aparata", Stran 16
	<p>Noge aparata niso pritrjene.</p>

Napaka	Vzrok in odprava napak
Glasni zvoki med ožemanjem.	<ul style="list-style-type: none"> ▶ Pritrdite noge aparata. → <i>"Izravnava aparata", Stran 16</i> <hr/> <p>Transportnih varoval niste odstranili.</p> <ul style="list-style-type: none"> ▶ → <i>"Odstranjevanje transportnih varoval", Stran 14.</i>
Ropot, žvenket v črpalki za pralno raztopino.	<p>V črpalko za pralno raztopino je zašel tujek.</p> <ul style="list-style-type: none"> ▶ → <i>"Čiščenje črpalke za pralno raztopino", Stran 40</i>
Ritmičen zvok srkanja in sesanja.	<p>Črpalka za pralno raztopino je aktivna, pralna raztopina se izčrpava.</p> <ul style="list-style-type: none"> ▶ To ni napaka – običajen zvok pri delovanju.
Zvok ventilatorja med pranjem.	<p>Ventilator je aktiven.</p> <ul style="list-style-type: none"> ▶ To ni napaka – običajen zvok pri delovanju.
Dolg, brenčeč zvok pred začetkom pranja ali izpiranja.	<p>Inteligentni dozirni sistem dozira pralno ali negovalno sredstvo.</p> <ul style="list-style-type: none"> ▶ To ni napaka – običajen zvok pri delovanju.
Kratek, brenčeč zvok po vklopu aparata.	<p>Inteligentni dozirni sistem izvaja preizkus delovanja.</p> <ul style="list-style-type: none"> ▶ To ni napaka – običajen zvok pri delovanju.
Zvok ožemanja med sušenjem.	<p>Aktivno je termo ožemanje.</p>
Šumenje in sikanje.	<p>Voda pod tlakom izpira predal za pralna sredstva.</p> <ul style="list-style-type: none"> ▶ To ni napaka – običajen zvok pri delovanju.
Zvok pritekanja vode med sušenjem.	<p>Za sušenje je potrebna voda.</p> <ol style="list-style-type: none"> 1. Ni napaka. 2. Pazite, da bo pipa odprta tudi med sušenjem.
V aparatu so nastale neprijetne vonjave.	<p>Zaradi vlage in ostankov pralnega sredstva se lahko razmnožujejo bakterije.</p> <ul style="list-style-type: none"> ▶ → <i>"Čiščenje bobna", Stran 38</i> ▶ Če aparata ne uporabljajte, pustite vrata in predal za pralna sredstva odprta, da lahko preostala voda izhlapi.

19.1 Odklepanje v sili

Odklepanje vrat

Zahteva: Črpalka za pralno raztopino je prazna. → *Stran 40*

- POZOR!** Če voda izteka, lahko povzroči materialno škodo.
- ▶ Ne odpirajte vrat, če skozi steklo vidite vodo.

Z orodjem povlecite zapah za odklepanje v sili navzdol in ga izpustite.

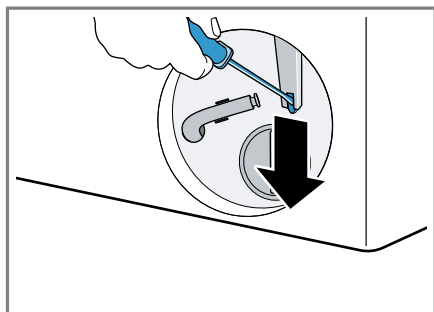

- ✓ Zapora vrat se sprostí.
2. Vstavite vzdrževalno loputo, da se zaskoči.
 3. Zaprite vzdrževalno loputo.

20 Transport, skladiščenje in odstranjevanje

20.1 Demontaža aparata

1. Zaprite vodovodno pipo.
2. Izpraznite dovodno cev.
3. Izklopite aparat.
→ *"Izklop aparata", Stran 34*
4. Izvlecite priključni vtič aparata.
5. Izpustite pralno raztopino.
→ *"Čiščenje črpalke za pralno raztopino", Stran 40*
6. Odklopite cevi.
7. Izpraznite dozirni posodi.

20.2 Namestitev transportnih varoval

Za preprečevanje poškodb med transportom pred transportom zavarujte aparat s transportnimi varovali.

1. Z izvijačem odstranite 4 pokrivne kape.

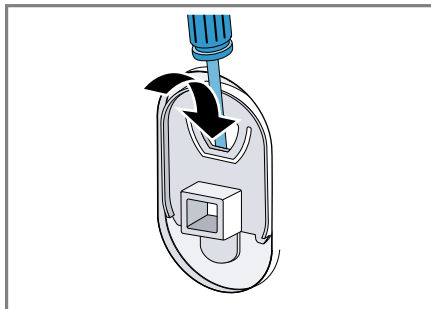

Pokrivne kape shranite.

2. Namestite vsa 4 transportna varovala.
→ *"Odstranjevanje transportnih varoval", Stran 14*

20.3 Ponovni vklop aparata

- ▶ Več informacij najdete na
→ *"Namestitev in priključitev", Stran 13* in
→ *"Zagon pranja brez perila", Stran 20.*

20.4 Odstranitev starega aparata v odpad

Okolju prijazna odstranitev v odpad omogoča ponovno uporabo dragocenih surovin.

⚠ OPOZORILO

Nevarnost ogroženosti zdravja!

Otroci se lahko zaprejo v aparat in s tem ogrozijo svoje življenje.

- ▶ Aparata ne postavljajte za vrata, ki lahko ovirajo ali preprečujejo odpiranje vrat aparata.

► Pri odsluženih aparatih izvlecite vtič omrežnega priključnega kabla, prerežite kabel in uničite ključavnico aparata, da se vrata aparata ne zaprejo več.

1. Izvlecite vtič iz omrežnega priključnega vodnika.
2. Prerežite omreži priključni vodnik.
3. Aparat odstranite na okolju prijazen način.

Informacije o aktualnih možnostih odstranitve v odpad dobite pri strokovnem prodajalcu kot tudi na občinski ali mestni upravi.



Ta naprava je označena v skladu z evropsko smernico o odpadni električni in elektronski opremi (waste electrical and electronic equipment - WEEE).

V okviru smernice sta določena prevzem in recikliranje starih naprav, ki veljata v celotni Evropski uniji.

Ko pokličete pooblaščen servis, potrebujete številko proizvoda (E-Nr.) in proizvodno številko (FD) aparata. Kontaktne podatke servisne službe najdete v priloženem seznamu servisov ali na naši spletni strani.

21.1 Številka izdelka (E-Nr.) in proizvodna številka (FD)

Identifikacijsko številko izdelka (E-Nr.) in proizvodno številko (FD) najdete na tipski tablici stroja. Tipska ploščica se glede na model nahaja:

- na notranji strani vrat;
- na notranji strani vzdrževalne lopute;
- na zadnji strani aparata.

Da boste svoje podatke o aparatu in telefonsko številko servisne službe hitro našli, si jih zapišite.

21 Servisna služba









Za delovanje pomembne originalne nadomestne dele v skladu z ustrezno uredbo o ekološki zasnovi izdelkov lahko dobite na našem pooblaščenem servisu najmanj 10 let od dne, ko je stroj dan na trg znotraj evropskega gospodarskega prostora.

Opomba: Poseg storitvenega servisa za stranke je v okviru garancijskih pogojev proizvajalca brezplačen.

Podrobne informacije o garancijskem roku in pogojih v vaši državi dobite na našem pooblaščenem servisu, pri vašem trgovcu ali na naši spletni strani.

22 Vrednosti porabe

Naslednji podatki so navedeni v skladu z direktivo EU o okoljsko primerni zasnovi. Navedene vrednosti za ostale programe razen **Eco 40-60** so zgolj referenčne vrednosti in so ugotovljene na osnovi veljavnih standardov EN60456 in EN62512. V ta namen je bila funkcija samodejnega odmerjanja deaktivirana. Navodilo za primerjalni preizkus: deaktivirajte funkcijo samodejnega odmerjanja, razen če je ta funkcija predmet preizkusa.

Program	Količina perila (kg)	Trajanje programa (h:min) ¹	Poraba energije (kWh/cikel) ¹	Poraba vode (l/cikel) ¹	Maksimalna temperatura (°C) 5 min ¹	Število vrtiljev ožemanja (vrt/min) ¹	Preostala vlaga (%) ¹
Eco 40-60 ²	10,5	3:59	1,110	78,0	41	1400	53,00
Eco 40-60 ²	5,3	2:59	0,440	52,0	28	1400	53,00
Eco 40-60 ²	2,5	2:25	0,200	37,0	22	1400	53,00
Eco 40-60 + ☀ Drying Aim +  ²	6,0	8:40	3,820	100,0	23	-	-0,1
Eco 40-60 + ☀ Drying Aim+  ²	3,0	5:00	1,920	55,0	21	-	-0,1
Cottons  20 °C	10,0	4:05	0,550	90,0	25	1400	50,00
Cottons  40 °C	10,0	4:05	1,300	90,0	40	1400	50,00
Cottons  60 °C	10,0	4:05	2,200	90,0	60	1400	50,00
Cottons  40 °C +  Prewash	10,0	4:25	1,500	105,0	40	1400	50,00
Easy-Care  40 °C	4,0	2:35	0,900	68,0	43	1400	30,00
Mix  40 °C	4,0	1:10	0,750	50,0	41	1400	45,00

¹ Dejanske vrednosti lahko odstopajo od navedenih vrednosti zaradi vpliva vodnega tlaka, trdote in vhodne temperature vode, temperature okolice, vrste, količine in stopnje umazanosti perila, uporabljenega čistila, nihanj v električni napetosti in izbranih dodatnih funkcij.

² Preizkusni program v skladu z direktivo EU o okoljsko primerni zasnovi in uredbo EU o energijskih nalepkah s hladno vodo (15 °C).

Program	Količina perila (kg)	Trajanje programa (h:min) ¹	Poraba energije (kWh/cikel) ¹	Poraba vode (l/cikel) ¹	Maksimalna temperatura (°C) 5 min ¹	Število vrtiljev ožemanja (vrt/min) ¹	Preostala vlaga (%) ¹
Wool 30 °C	2,0	0:41	0,180	45,0	22	800	30,00

¹ Dejanske vrednosti lahko odstopajo od navedenih vrednosti zaradi vpliva vodnega tlaka, trdote in vhodne temperature vode, temperature okolice, vrste, količine in stopnje umazanosti perila, uporabljenega čistila, nihanj v električni napetosti in izbranih dodatnih funkcij.

² Preizkusni program v skladu z direktivo EU o okoljsko primerni zasnovi in uredbo EU o energijskih nalepkah s hladno vodo (15 °C).

23 Tehnični podatki

Višina aparata	84,8 cm
Širina aparata	59,8 cm
Globina aparata	59,0 cm
Globina aparata z zaprtimi vrati	63,5 cm
Globina aparata z odprtimi vrati	107,2 cm
Teža	79,4 kg
Največja količina perila	10,5 kg
Omrežna napetost	220-240 V, 50 Hz
Minimalna varovalka v instalaciji	10 A
Nazivna moč	1900-2300 W
Poraba moči	<ul style="list-style-type: none"> ■ Izklopljeno stanje: 0,50 W ■ Neizklopljeno stanje: 0,50 W

Vodni tlak

- Najmanj: 100 kPa (1 bar)
- Največ: 1000 kPa (10 bar)

Dolžina dovodne cevi

150 cm

Dolžina odtočne cevi

150 cm

Dolžina priključnega kabla

210 cm

Nadaljnje informacije glede vašega modela najdete na spletu pod <https://eprel.ec.europa.eu/>¹. Ta spletni naslov je povezava na uradno EU podatkovno zbirko proizvodov EPREL. Nato sledite navodilom v iskalniku modelov. Oznaka modela je sestavljena iz znakov pred poševnico v številki izdelka (E-Nr.) na tipski ploščici. Sicer pa lahko oznako modela najdete tudi v prvi vrstici energijske nalepke EU.

¹ Velja le za države evropske gospodarske skupnosti



Thank you for buying a Bosch Home Appliance!

Register your new device on MyBosch now and profit directly from:

- **Expert tips & tricks for your appliance**
- **Warranty extension options**
- **Discounts for accessories & spare-parts**
- **Digital manual and all appliance data at hand**
- **Easy access to Bosch Home Appliances Service**

Free and easy registration – also on mobile phones:

www.bosch-home.com/welcome



Looking for help? You'll find it here.

Expert advice for your Bosch home appliances, help with problems or a repair from Bosch experts.

Find out everything about the many ways Bosch can support you:

www.bosch-home.com/service

Contact data of all countries are listed in the attached service directory.

BSH Hausgeräte GmbH

Carl-Wery-Straße 34
81739 München, GERMANY
www.bosch-home.com

A Bosch Company



9001846745 (030720)

sl