



BOSCH



Register your
new device on
MyBosch now and
get free benefits:
[bosch-home.com/
welcome](https://bosch-home.com/welcome)

Perilica i sušilica rublja

WNG254A0BY

[hr] Korisnički priručnik i upute
za instalaciju

Dodatne informacije potražite u Digitalnom korisničkom priručniku.



Sadržaj

| | | | |
|--|-----------|---|-----------|
| 1 Sigurnost | 4 | 9 Stupanj sušenja | 26 |
| 1.1 Opće napomene | 4 | 9.1 Promjena stupnja sušenja..... | 26 |
| 1.2 Namjenska uporaba..... | 4 | 10 Programi | 27 |
| 1.3 Ograničenje kruga korisnika | 4 | 11 Pribor | 31 |
| 1.4 Sigurno postavljanje | 5 | 12 Rublje | 31 |
| 1.5 Sigurna uporaba..... | 7 | 12.1 Priprema rublja..... | 31 |
| 1.6 Sigurno čišćenje i održavanje..... | 9 | 13 Deterdžent i sredstvo za njegu rublja | 31 |
| 2 Izbjegavanje materijalnih šteta | 11 | 14 Osnovno rukovanje | 32 |
| 3 Zaštita okoliša i ušteda | 12 | 14.1 Uključivanje uređaja | 32 |
| 3.1 Zbrinjavanje ambalaže u otpad | 12 | 14.2 Namještanje programa..... | 32 |
| 3.2 Ušteda energije i resursa | 12 | 14.3 Prilagođavanje postavki programa..... | 32 |
| 3.3 Način uštede energije | 12 | 14.4 Stavljanje rublja | 32 |
| 4 Postavljanje i priključivanje | 13 | 14.5 Punjenje deterdženta i sredstva za njegu rublja..... | 32 |
| 4.1 Raspakiranje uređaja..... | 13 | 14.6 Pokretanje programa..... | 33 |
| 4.2 Opseg isporuke..... | 13 | 14.7 Namakanje rublja | 33 |
| 4.3 Zahtjevi za mjesto postavljanja..... | 13 | 14.8 Dodavanje rublja | 33 |
| 4.4 Skidanje zaštite za transport ... | 14 | 14.9 Prekid programa pranja | 33 |
| 4.5 Priključivanje uređaja | 15 | 14.10 Prekid programa sušenja.... | 34 |
| 4.6 Izravnavanje položaja uređaja..... | 16 | 14.11 Nastavak programa kod prekida ispiranja..... | 34 |
| 5 Upoznavanje | 18 | 14.12 Vađenje rublja | 34 |
| 5.1 Uređaj..... | 18 | 14.13 Isključivanje uređaja..... | 34 |
| 5.2 Ladica za deterdžent..... | 18 | 15 Zaštita za djecu | 34 |
| 5.3 Upravljačka ploča..... | 19 | 15.1 Aktiviranje zaštite za djecu.... | 34 |
| 6 Prije prve uporabe | 20 | 15.2 Deaktiviranje zaštite za djecu..... | 34 |
| 6.1 Pokretanja pranja bez rublja ... | 20 | | |
| 7 Zaslon | 21 | | |
| 8 Tipke | 24 | | |

| | |
|--|-----------|
| 16 Inteligentni sustav doziranja .. | 35 |
| 16.1 Pokretanje programa s inteligentnim sustavom doziranja..... | 35 |
| 16.2 Punjenje spremnika za doziranje | 36 |
| 16.3 Osnovna količina doziranja... .. | 36 |
| 17 Osnovne postavke | 38 |
| 17.1 Pregled osnovnih postavki.... | 38 |
| 17.2 Promjena osnovnih postavki..... | 39 |
| 18 Čišćenje i održavanje..... | 39 |
| 18.1 Čišćenje bubnja..... | 39 |
| 18.2 Čišćenje ladice za deterdžent..... | 39 |
| 18.3 Čišćenje crpke za otpadnu vodu..... | 41 |
| 18.4 Čišćenje ulaznog otvora u gumenoj manžeti..... | 43 |
| 19 Uklanjanje smetnji..... | 44 |
| 19.1 Deblokiranje u nuždi..... | 56 |
| 20 Transport, skladištenje i zbrinjavanje | 56 |
| 20.1 Demontaža uređaja | 56 |
| 20.2 Umetanje zaštita za transport | 56 |
| 20.3 Ponovno stavljanje uređaja u pogon | 56 |
| 20.4 Zbrinjavanje starih uređaja u otpad | 57 |
| 21 Servisna služba | 57 |
| 21.1 Proizvodni broj (E-Nr.) i tvornički broj (FD)..... | 57 |
| 22 Vrijednosti potrošnje | 58 |
| 23 Tehnički podaci | 59 |



1 Sigurnost

Pridržavajte se sljedećih sigurnosnih napomena.

1.1 Opće napomene



- Pažljivo pročitajte ove upute.
- Sačuvajte upute i informacije o proizvodu za kasniju uporabu ili za sljedećeg vlasnika.
- Uređaj ne priključujte ako je došlo do oštećenja pri transportu.

1.2 Namjenska uporaba

Uređaj upotrebljavajte samo:

- za pranje strojno perivog rublja i ručno perive vune prema etiketi za njegu rublja.
- s vodom i uobičajenim deterdžentima i sredstvima za njegu rublja prikladnim za pranje u perilici rublja.
- za sušenje i osvježavanje tkanina prikladnih za sušenje u sušilici i opranih u vodi.
- u privatnom kućanstvu i u zatvorenim prostorima kućnog okruženja
- do visine od 4000 m iznad nadmorske visine

1.3 Ograničenje kruga korisnika

Djeca starija od 8 godina i osobe sa smanjenim fizičkim, osjetilnim ili mentalnim sposobnostima ili nedostatkom iskustva i/ili znanja smiju se koristiti ovim uređajem samo pod nadzorom ili ako su upućene u sigurno rukovanje uređajem te razumiju opasnosti koje mogu nastati uslijed korištenja uređajem.

Djeca se ne smiju igrati uređajem.

Djeca ne smiju čistiti uređaj i obavljati korisničko održavanje uređaja osim ako su pod nadzorom.

Djecu mlađu od 3 godine i kućne ljubimce držite na sigurnoj udaljenosti od uređaja.

1.4 Sigurno postavljanje

⚠ UPOZORENJE – Opasnost od strujnog udara!

Nestručno postavljanje je opasno.

- ▶ Uređaj priključite i koristite samo prema podacima navedenim na označnoj pločici.
- ▶ Uređaj priključite samo preko propisno instalirane utičnice s uzemljenjem na strujnu mrežu s izmjeničnom strujom.
- ▶ Sustav zaštitnih vodiča kućne električne instalacije mora biti propisno instaliran. Instalacija mora imati dovoljni veliki presjek voda.
- ▶ Pri korištenju zaštitne strujne sklopke koristite samo tip sa znakom .
- ▶ Nikada ne uključujte uređaj pomoću vanjske sklopne naprave, npr. sata za vremensko uključivanje ili daljinskog upravljača.
- ▶ Nikada ne spajajte uređaj na strujni krug koji redovito uključuje i isključuje distributer električne energije.
- ▶ Kada je uređaj ugrađen, mrežni utikač mrežnog priključnog voda mora biti dostupan ili ako slobodan pristup nije moguć, u fiksno postavljenoj električnoj instalaciji treba ugraditi svepolni rastavljač prema propisima za postavljanje.
- ▶ Pri postavljanju uređaja pazite na to da ne prignječite ili oštetite mrežni priključni vod.

Oštećena izolacija mrežnog priključnog voda predstavlja izvor opasnosti.

- ▶ Onemogućite kontakt mrežnog priključnog voda s izvorima topline ili vrućim dijelovima uređaja.
- ▶ Onemogućite kontakt mrežnog priključnog voda s oštrim vrhovima ili rubovima.
- ▶ Mrežni priključni vod nikada ne presavijajte te onemogućite svako prignječenje ili izmjene.

⚠ UPOZORENJE – Opasnost od požara!

Uporaba produžnog mrežnog priključnog voda i nedopuštenih adaptera predstavlja izvor opasnosti.

- ▶ Nemojte upotrebljavati produžne kabele ili višestruke utičnice.

- ▶ Upotrebljavajte samo adaptere i mrežne priključne vodove koje je odobrio proizvođač.
- ▶ Ako je mrežni priključni vod prekratak i duži mrežni priključni vod nije raspoloživ, obratite se električaru i zatražite da prilagodi kućne instalacije.

⚠ UPOZORENJE – Opasnost od ozljede!

Velika težina uređaja može pri podizanju dovesti do ozljeda.

- ▶ Nemojte sami podizati uređaj.

⚠ UPOZORENJE – Opasnost od gušenja!

Djeca mogu navući ambalažni materijal preko glave ili se njime zamotati te se na taj način ugušiti.

- ▶ Ambalažni materijal držite podalje od djece.
- ▶ Djeci nikada ne dopuštajte igranje s ambalažnim materijalom.

⚠ OPREZ – Opasnost od ozljede!

Uređaj može vibrirati ili se pomicati tijekom rada.

- ▶ Uređaj postavite na čist, ravan i čvrst pod.
- ▶ Uređaj izravnavajte pomoću nožica uređaja i libele.

U slučaju nestručno položenih crijeva i mrežnih priključnih vodova postoji opasnost od spoticanja.

- ▶ Crijeva i mrežne priključne vodove polažite tako da ne postoji opasnost od spoticanja.

Ako uređaj pomičete držeći isturene dijelove, npr. vrata uređaja, ti dijelovi mogu se otrgnuti.

- ▶ Uređaj ne pomičite držeći isturene dijelove.

⚠ OPREZ – Opasnost od porezotina!

Oštri rubovi na uređaju mogu uzrokovati posjekotine u slučaju do-dirivanja.

- ▶ Ne dodirujte oštre rubove na uređaju.
- ▶ Nosite zaštitne rukavice pri postavljanju i transportu uređaja.

1.5 Sigurna uporaba

⚠ UPOZORENJE – Opasnost od strujnog udara!

Oštećeni uređaj ili oštećeni mrežni priključni vod predstavljaju izvor opasnosti.

- ▶ Oštećeni uređaj nikada nemojte puštati u rad.
- ▶ Nikada ne povlačite za mrežni priključni vod kako biste isključili uređaj iz električne mreže. Uvijek izvucite mrežni utikač iz mrežnog priključnog voda.
- ▶ Ako je uređaj ili mrežni priključni vod oštećen, odmah izvucite mrežni utikač iz mrežnog priključnog voda ili isključite osigurač u ormariću s osiguračima i zatvorite slavinu za vodu.
- ▶ Nazovite servisnu službu. → *Stranica 57*

Prodor vlage može prouzročiti strujni udar.

- ▶ Uređaj upotrebljavajte samo u zatvorenim prostorima.
- ▶ Uređaj nikada ne izlažite vrućini ili vlazi.
- ▶ Za čišćenje uređaja ne upotrebljavajte parni, visokotlačni čistač, crijeva ili tuš.

⚠ UPOZORENJE – Opasnost od zdravstveno štetnog djelovanja!

Djeca se mogu zatvoriti u uređaj i ugroziti svoje živote.

- ▶ Uređaj ne postavljajte iza vrata koja blokiraju ili sprječavaju otvaranje vrata uređaja.
- ▶ Na starim uređajima izvucite mrežni utikač iz mrežnog priključnog voda te potom prerežite mrežni priključni vod i uništite bravu na vratima uređaja tako da se vrata uređaja više ne mogu zatvoriti.

⚠ UPOZORENJE – Opasnost od gušenja!

Djeca mogu udahnuti ili progutati sitne dijelove i na taj se način ugušiti.

- ▶ Sitne dijelove držite podalje od djece.
- ▶ Ne dopustite djeci igranje sa sitnim dijelovima.

⚠ UPOZORENJE – Opasnost od eksplozije!

Prašina ugljena ili sitna prašina u okruženju uređaja može uzrokovati eksploziju.

- ▶ Okruženje uređaja držite čistim tijekom rada.

⚠ UPOZORENJE – Opasnost od trovanja!

Deterdženti i sredstva za njegu rublja mogu u slučaju gutanja uzrokovati trovanja.

- ▶ U slučaju slučajnog gutanja, odmah potražite savjet liječnika.
- ▶ Deterdžente i sredstva za njegu rublja čuvajte izvan dohvata djece.

⚠ UPOZORENJE – Opasnost od eksplozije!

Lako zapaljivi predmeti, kao što su upaljači ili šibice, mogu se zapaliti pri sušenju.

- ▶ Prije sušenja izvadite sve lako zapaljive predmete iz džepova. Ako je neoprano rublje bilo u kontaktu s otapalima, uljem, voskom, odstranjivačem voska, bojom, masnoćom ili sredstvom za uklanjanje mrlja, moglo bi se zapaliti pri sušenju.
- ▶ Ne sušite neoprano rublje u ovom uređaju.
- ▶ Prije sušenja rublje temeljito operite u vrućoj vodi s deterdžentom.
- ▶ Ne koristite uređaj ako je rublje prije toga čišćeno industrijskim kemikalijama.

Ako je rublje prethodno tretirano sredstvima za čišćenje koja sadrže otapala, ono može dovesti do eksplozije u uređaju.

- ▶ Prije pranja prethodno tretirano rublje temeljito operite u vodi.

⚠ UPOZORENJE – Opasnost od požara!

Rublje se ne može dovoljno ohladiti u slučaju prijevremenog prekida sušenja i može se zapaliti.

- ▶ Nemojte prijevremeno prekinuti program sušenja.
- ▶ U slučaju prijevremenog prekida sušenja odmah izvadite rublje i rasprostrite ga.

⚠ OPREZ – Opasnost od ozljede!

Pri penjanju na uređaj pokrivna ploča može puknuti.

- ▶ Ne penjite se na uređaj.

Pri stavljanju ili podupiranju na otvorena vrata uređaj se može prevrnuti.

- ▶ Ne stavljajte ništa na vrata uređaja i ne podupirite ih.
- ▶ Ne odlažite predmete na vratima uređaja.

U slučaju dodira rotirajućeg bubnja možete ozlijediti ruke.

- ▶ Prije posezanja pričekajte da se bubanj zaustavi do kraja.

⚠ OPREZ – Opasnost od opekotina!

Kod pranja na visokim temperaturama sapunica postaje vruća.

- ▶ Nikada ne dodirujte vruću sapunicu.

⚠ OPREZ – Opasnost od kemijskih opekotina!

Deterdžent i sredstvo za njegu rublja može prskati iz uređaja pri otvaranju ladice za deterdžent. U slučaju dodira s očima ili kožom može dovesti do iritacije.

- ▶ U slučaju dodira s deterdžentom ili sredstvom za njegu rublja oči ili kožu temeljito isperite čistom vodom.
- ▶ U slučaju slučajnog gutanja, odmah potražite savjet liječnika.
- ▶ Deterdžente i sredstva za njegu rublja čuvajte izvan dohvata djece.

1.6 Sigurno čišćenje i održavanje

⚠ UPOZORENJE – Opasnost od strujnog udara!

Nestručni popravci su opasni.

- ▶ Popravke na uređaju smije vršiti samo obučeno stručno osoblje.
- ▶ Za popravak uređaja smiju se upotrebljavati samo originalni rezervni dijelovi.
- ▶ Ako je mrežni priključni vod ovog uređaja oštećen, kako bi se izbjegle opasnosti, može ga zamijeniti jedino proizvođač ili njegova servisna služba ili slična kvalificirana osoba.

Prodrla vlaga može uzrokovati strujni udar.

- ▶ Za čišćenje uređaja ne upotrebljavajte parni, visokotlačni čistač, crijeva ili tuš.

⚠ UPOZORENJE – Opasnost od ozljede!

Uporaba neoriginalnih rezervnih dijelova i neoriginalnog pribora je opasna.

- ▶ Upotrebljavajte samo originalne rezervne dijelove i originalni pribor proizvođača.

⚠ UPOZORENJE – Opasnost od trovanja!

Pri uporabi sredstava za čišćenje koja sadrže otapala mogu nastati otrovne pare.

- ▶ Ne upotrebljavajte sredstva za čišćenje koja sadrže otapala.

2 Izbjegavanje materijalnih šteta

POZOR!

Pogrešno doziranje omekšivača, deterdženta, sredstva za njegu rublja i sredstva za čišćenje može utjecati na rad uređaja.

- ▶ Pridržavajte se preporuka za doziranje proizvođača.

Prekoračenje maksimalne količine rublja utječe na rad uređaja.

- ▶ Pridržavajte se maksimalne količine rublja za svaki program i nemojte je prekoračiti.

→ "Programi", *Stranica 27*

Pjenasti materijali ili materijali koji sadrže pjenastu gumu bi se mogli deformirati ili rastopiti prilikom sušenja.

- ▶ Ne sušite rublje koje sadrži pjenaste materijale ili pjenastu gumu.

Uređaj je za transport zaštićen pomoću zaštite za transport. Ako ne skinete zaštitu za transport, to može uzrokovati materijalne štete i oštećenja na uređaju.

- ▶ Pri uporabi skinite svu zaštitu za transport i pospremite.
- ▶ Prije svakog transporta stavite svu zaštitu za transport kako biste izbjegli oštećenja pri transportu.

Nepravilno priključivanje dovodnog crijeva za vodu može uzrokovati materijalne štete.

- ▶ Čvrsto pritegnite vijčane spojeve na dovodu vode.
- ▶ Izravno priključite dovodno crijevo za vodu bez dodatnih spojnih elemenata npr. adaptera, produžetaka ili ventila na slavinu za vodu.
- ▶ Pazite da je unutarnji promjer slavine za vodu najmanje 17 mm.
- ▶ Pazite da je duljina navoja na priključku za slavinu za vodu najmanje 10 mm.

Premali ili previsoki tlak vode može utjecati na rad uređaja.

- ▶ Provjerite iznosi li tlak vode na vođoposkrbnom sustavu minimalno 100 kPa (1 bar) i maksimalno 1000 kPa (10 bara).
- ▶ Ako tlak vode prelazi navedenu maksimalnu vrijednost, treba postaviti redukcijski ventil između priključka pitke vode i kompleta crijeva uređaja.
- ▶ Uređaj ne priključujte na miješalicu za vodu bestlačnog bojlera.

Izmijenjena ili oštećena crijeva za vodu mogu dovesti do materijalnih šteta ili oštećenja na uređaju.

- ▶ Crijeva za vodu nikada ne presavijajte te onemogućite svako prignječenje, izmjene ili presijecanje.
- ▶ Upotrebljavajte isključivo isporučena crijeva za vodu ili originalna rezervna crijeva.
- ▶ Nikada ponovno ne upotrebljavajte već korištena crijeva za vodu.

Rad uređaja s onečišćenom ili prevrućom vodom može uzrokovati materijalne štete i oštećenja uređaja.

- ▶ Uređaj smije raditi isključivo s hladnom vodom iz vodovoda.

Neprikladna sredstva za čišćenje mogu oštetiti površine uređaja.

- ▶ Nemojte upotrebljavati jaka ili abrazivna sredstva za čišćenje.
- ▶ Nemojte upotrebljavati sredstva za čišćenje s velikim udjelom alkohola.
- ▶ Nemojte upotrebljavati tvrde jastučice za ribanje ili spužve za čišćenje.
- ▶ Uređaj čistite samo vodom i mekom vlažnom krpom.
- ▶ U slučaju kontakta s uređajem odmah uklonite sve ostatke deterdženta, spreja ili druge ostatke.

3 Zaštita okoliša i ušteta

3.1 Zbrinjavanje ambalaže u otpad

Ambalažni materijali su ekološki neškodljivi i mogu se reciklirati.

- ▶ Pojedinačne sastavne dijelove zbrinite na otpad odvojene po vrstama.

3.2 Ušteta energije i resursa

Ako slijedite sljedeće upute, vaš će uređaj trošiti manje struje i vode.

Koristite programe s niskim temperaturama i duljim vremenom pranja te iskoristite maksimalnu količinu rublja.

- ✓ Potrošnja energije i vode je najučinkovitija.

Dozirajte deterdžent prema stupnju zaprljanosti rublja.

- ✓ Za lagano do normalno zaprljano rublje dovoljna je manja količina deterdženta. Pridržavajte se preporuke za doziranje proizvođača deterdženta.

Smanjite temperaturu pranja kod lagano i normalno zaprljanog rublja.

- ✓ Uređaj troši manje energije na nižim temperaturama. Za lagano do normalno zaprljano rublje su dovoljne i niže temperature od onih navedenih na etiketi za njegu.

Namjestite maksimalni broj okretaja centrifuge ako rublje nakon pranja treba sušiti u uređaju.

- ✓ Kada se rublje prosuši, skraćuje se trajanje programa i smanjuje se potrošnja energije pri sušenju. S većim brojem okretaja centrifuge smanjuje se preostala vlaga u rublju i povećava se jačina buke pri centrifugiranju.

Rublje perite bez pretpranja.

- ✓ Pranje s pretpranjem produljuje trajanje programa i povećava potrošnju energije i vode.

Uređaj ima automatiku količine.

- ✓ Automatika količine optimalno usklađuje potrošnju vode i trajanje programa ovisno o vrsti tkanine i količini rublja.

Uređaj ima Aqua senzor.

- ✓ Aqua senzor tijekom ispiranja provjerava stupanj zamućenosti vode i prema tome prilagođava trajanje i broj ispiranja.

3.3 Način uštede energije

Ako uređaj nećete koristiti dulje vrijeme, on će se prebaciti automatski u način uštede energije.

Način uštede energije možete završiti tako da ponovno koristite uređaj.

4 Postavljanje i priključivanje

4.1 Raspakiravanje uređaja

POZOR!

Preostali predmeti u bubnju, koji nisu predviđeni za rad u uređaju, mogu prouzročiti materijalne štete i oštećenja na uređaju.

- ▶ Prije rada uklonite ove predmete i isporučeni pribor iz bubnja.
1. Izvadite svu ambalažu i sve zaštitne omote iz uređaja.
→ *"Zbrinjavanje ambalaže u otpad"*, *Stranica 12*
 2. Provjerite ima li vidljivih oštećenja na uređaju.
 3. Otvorite vrata.
 4. Izvadite pribor iz bubnja.
 5. Zatvorite vrata.

4.2 Opseg isporuke

Nakon raspakiravanja provjerite sve dijelove imaju li oštećenja nastala u transportu te je li isporuka potpuna.

POZOR!

Rad uređaja s nepotpunim ili neispravnim priborom može utjecati na funkciju uređaja ili uzrokovati materijalne štete i oštećenja uređaja.

- ▶ Ne upotrebljavajte uređaj s nepotpunim ili neispravnim priborom.
- ▶ Zamijenite odgovarajući pribor prije rada uređaja.
→ *"Pribor"*, *Stranica 31*

Napomena: Uređaj je u tvornici temeljito ispitan funkcionira li besprijekorno. Pritom mogu ostati mrlje vode u uređaju. Mrlje će nestati nakon prvog pranja.

Opseg isporuke uključuje sljedeće:

- Perilica i sušilica rublja
- Popratni dokumenti
- Zaštita za transport
→ *"Skidanje zaštite za transport"*, *Stranica 14*
- Zaštitne kape
- Dovodno crijevo za vodu
→ *"Priključivanje dovodnog crijeva za vodu"*, *Stranica 15*

4.3 Zahtjevi za mjesto postavljanja



UPOZORENJE

Opasnost od strujnog udara!

Uređaj ima dijelove pod naponom. Dodirivanje dijelova pod naponom je opasno.

- ▶ Uređaj ne upotrebljavajte bez pokrovne ploče.



UPOZORENJE

Opasnost od ozljede!

U slučaju uporabe na postolju uređaj se može prevrnuti.

- ▶ Prije uporabe na postolju obavezno pričvrstite nožice uređaja spojnica → *Stranica 31* proizvođača.

POZOR!

Preostala voda u uređaju koja se može smrznuti može uzrokovati oštećenje uređaja.

- ▶ Uređaj ne postavljajte i ne upotrebljavajte na mjestima na kojima postoji opasnost od smrzavanja ili na otvorenom.

Ako uređaj nagnete preko 40°, preostala voda u uređaju može isteći i uzrokovati materijalne štete.

- ▶ Oprezno nagnite uređaj.
- ▶ Transportirajte uređaj u stojećem položaju.

Mjesto postavljanja

Zahtjevi

Podnožje



Uređaj pričvrstite spojnicama → *Stranica 31.*

Pod s drvenim gredama

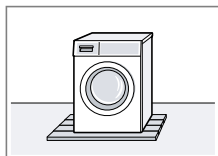

Uređaj postavite na drvenu ploču otpornu na vodu (debljina min. 30 mm) koja je vijcima pričvršćena za pod.

Čajna kuhinja

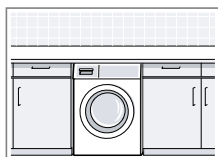

Uređaj postavljajte isključivo ispod kompaktne radne ploče koja je čvrsto povezana sa susjednim elementima. Potrebna širina niže: 60 cm.

Na zidu

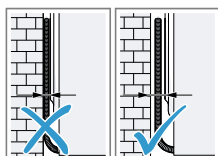

Pazite da mrežni priključni vod i crijeva nisu priključeni između zida i uređaja.

4.4 Skidanje zaštite za transport

Uređaj je za transport zaštićen pomoću zaštite za transport na stražnjoj strani uređaja.

Napomena: Vijke zaštite za transport i čahure čuvajte za kasniji transport. → "Umetanje zaštita za transport", *Stranica 56*

1. Crijeva izvadite iz držača.

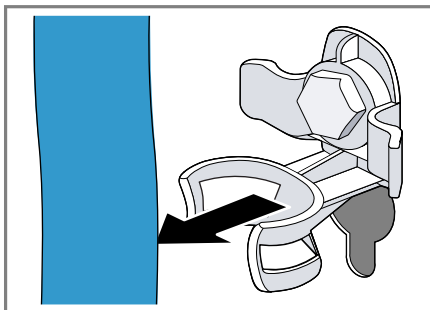

2. Otpustite sva 4 vijka zaštite za transport pomoću ključa za vijke veličine 13 ① i izvadite ih ②.

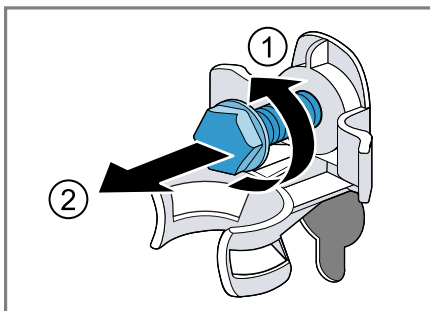

3. Mrežni priključni vod izvadite iz držača.

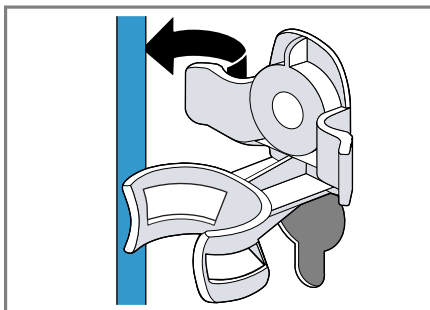

4. Skinite 4 čahure.

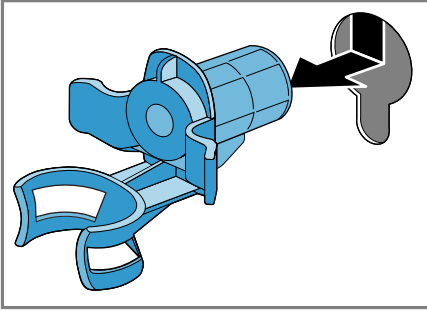

5. Umetnite 4 zaštitne kape.

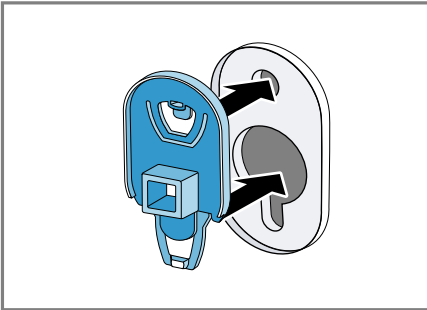

6. Gurnite 4 zaštitne kape prema dolje.

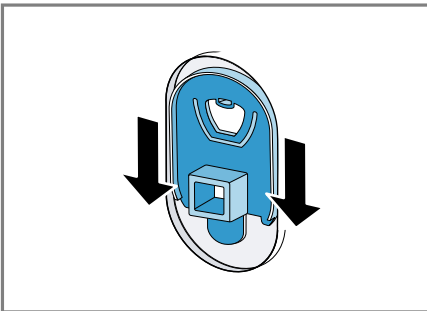

Napomena: Kako biste umetnuli transportne osigurače za transportiranje uređaja, poduzmite navedene korake obrnutim redoslijedom.

4.5 Priključivanje uređaja

Priključivanje dovodnog crijeva za vodu

1. Priključite dovodno crijevo za vodu na uređaj.

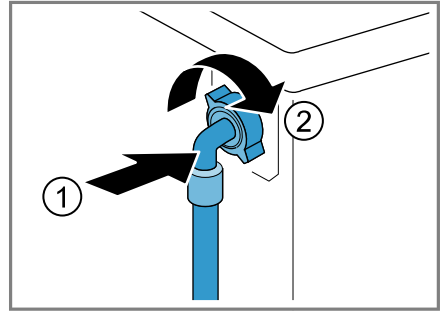

2. Dovodno crijevo za vodu priključite na slavinu za vodu (26,4 mm = 3/4").

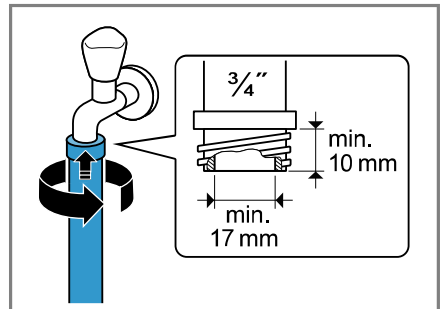

3. Slavinu za vodu oprezno otvorite i provjerite zabrtvljenost priključnih mjesta.

Vrste priključaka odvoda voda

Ove informacije će vam pomoći da priključite ovaj uređaj na odvod vode.

POZOR!

Pri ispuštanju je odvodno crijevo za vodu pod tlakom i može se odvojiti od instaliranog priključnog mjesta.

- Osigurajte odvodno crijevo za vodu od nehotičnog odvajanja.

Napomena: Pidrżavajte se visina is-pumpavanja.

Visine is-pumpavanja iznose: minimal-no: 60 cm, maksimalno: 100 cm

Sifon

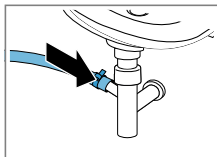

Priključno mjesto osigurajte obuj-micom crijeva (24-40 mm).

Umivaonik

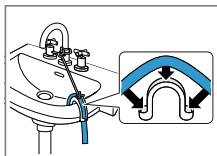

Odvodno crijevo za vodu fiksirajte koljenom i osigu-rajte ga. → "Pribor", Stranica 31

Plastična cijev s gumenom spojni-com

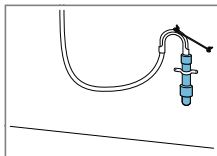

Odvodno crijevo za vodu fiksirajte koljenom i osigu-rajte ga. → "Pribor", Stranica 31

Električno priključivanje uređaja

Napomena: Vaša kućna električna instalacija za ovaj uređaj mora biti u skladu s lokalnim zakonskim odred-bama i sigurnosnim propisima te tre-ba imati zaštitnu strujnu sklopku.

1. Mrežni utikač mrežnog priključnog voda na uređaju utaknite u utičnicu u blizini uređaja.

Podatke o priključivanju uređaja naći ćete u poglavlju Tehnički po-daci → Stranica 59.

2. Provjerite ima li mrežni utikač čvrst dosjed.

4.6 Izravnavanje položaja uređaja

Pravilno izravnavajte uređaj kako biste smanjili šumove i vibracije te izbjegli "hodanje" uređaja.

1. Otpustite protumatice u smjeru ka-zaljke na satu pomoću ključa za vijke veličine 17.

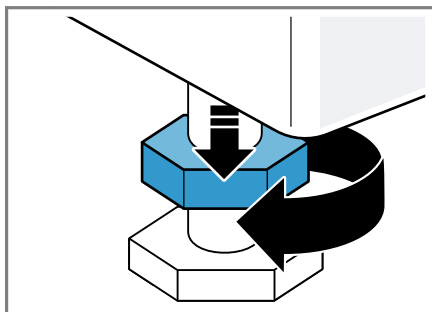

2. Okrećite nožice uređaja kako biste izravnali uređaj. Izravnavanje provjeri-te pomoću libele.

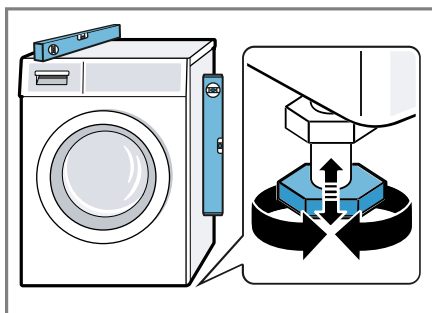

Sve nožice uređaja moraju čvrsto stajati na podu.

3. Protumatice čvrsto pritegnite ključem za vijke veličine 17 na kućište.

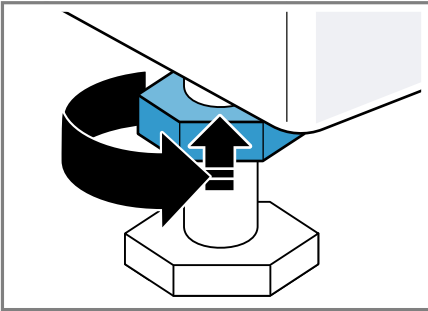

Pritom čvrsto držite nožicu uređaja i ne pomičite je prema gore.

5 Upoznavanje

5.1 Uređaj

Ovdje ćete naći pregled sastavnih dijelova svog uređaja.



Ovisno o tipu uređaja neke pojedinosti na slici mogu se razlikovati, primjerice boja i oblik.

1 Servisni poklopac crpke za otpadnu vodu → *Stranica 41*

2 Vrata

3 Ladica za deterdžent
→ *Stranica 18*

4 Upravljačka ploča
→ *Stranica 19*

5 Odvodno crijevo za vodu
→ *Stranica 15*

6 Mrežni priključni vod
→ *Stranica 16*

7 Zaštita za transport
→ *Stranica 14*

5.2 Ladica za deterdžent

Napomena: Pridržavajte se informacija proizvođača o uporabi i doziranju deterdženta i sredstva za njegu te informacija u opisima programa.

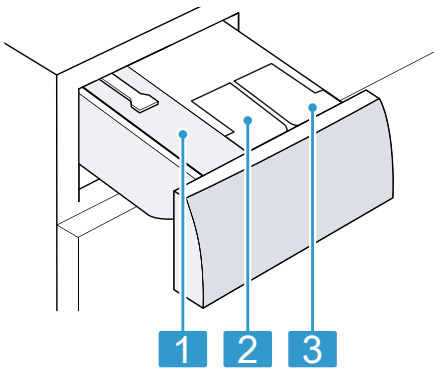

- | | |
|---|--|
| 1 | Odjeljak za ručno doziranje |
| 2 | ⊗: Spremnik za doziranje omekšivača |
| 3 | ∅: spremnik za doziranje tekućeg deterdženta |

5.3 Upravljačka ploča

Putem upravljačke ploče namještate sve funkcije svog uređaja i dobivate informacije o radnom stanju.

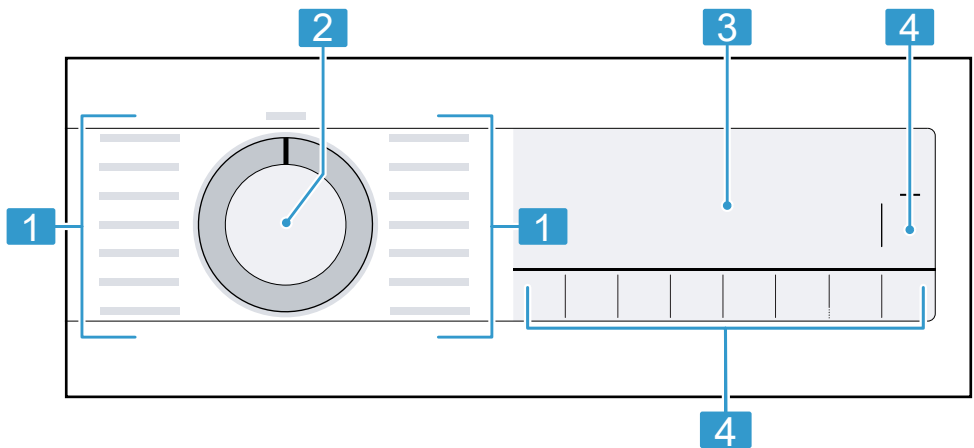

- | | |
|---|---|
| 1 | Programi → <i>Stranica 27</i> |
| 2 | Selektor programa → <i>Stranica 32</i> |
| 3 | Zaslon → <i>Stranica 21</i> |
| 4 | Tipke → <i>Stranica 24</i> |

6 Prije prve uporabe

Pripremite uređaj za uporabu.

6.1 Pokretanja pranja bez rublja

Prije napuštanja tvornice uređaj je temeljito provjeren. Kako biste uklonili eventualne ostatke vode, prvi put perite bez rublja.

1. Selektor programa postavite na **Cottons 90°**.
2. Zatvorite vrata.
3. Izvucite ladicu za deterdžent.
4. Napunite deterdžent u prašku koji sadrži izbjeljivač u odjeljak za ručno doziranje.

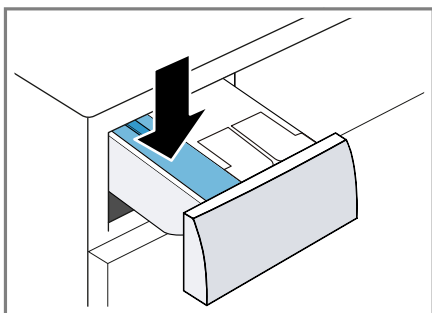

Kako biste spriječili stvaranje pjene, koristite samo polovicu količine deterdženta za lagano zaprljano rublje koju je preporučio proizvođač deterdženta. Ne upotrebljavajte sredstvo za pranje vune ili finog rublja.

5. Umetnite ladicu za deterdžent.
 6. Za pokretanja programa pritisnite **Start/Reload**.
- ✓ Na zaslonu se prikazuje preostalo trajanje programa.
 - ✓ Po završetku programa na zaslonu se prikazuje: End.

7. Pokrenite prvo pranje ili stavite selektor programa na **Spento** kako biste isključili uređaj.
→ "Osnovno rukovanje",
Stranica 32

7 Zaslon



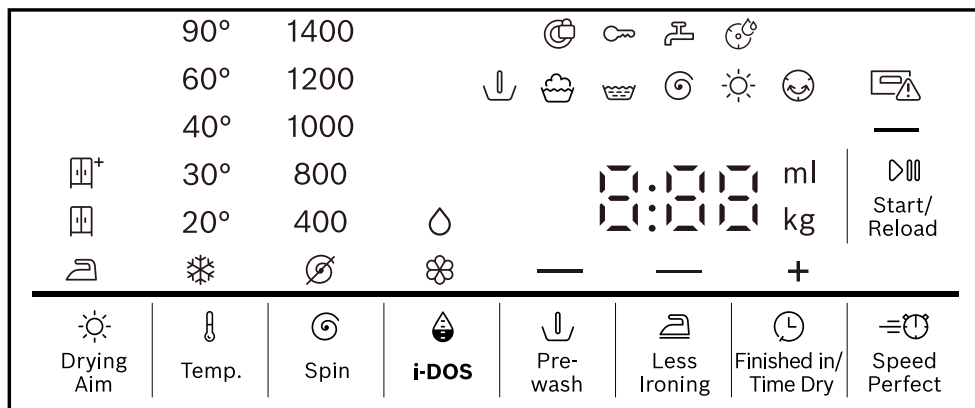









Na zaslonu možete vidjeti trenutačno namještene vrijednosti, mogućnosti odabira ili tekstove napomena.



Primjer prikaza zaslona

| Indikator | Opis |
|---------------------|---|
| 0:40 ¹ | Predviđeno trajanje programa ili preostalo vrijeme programa u satima i minutama. |
| +8h ¹ | Vrijeme završetka programa → "Tipke", Stranica 24 |
| 6,0 ¹ | Preporučena maksimalna količina rublja za namješteni program u kg. |
| ∅ - 1400 | Namješteni broj okretaja centrifuge u okr./min. → "Tipke", Stranica 24 ∅ : bez centrifugiranja, samo ispušavanje |
| * - 90 | Namještena temperatura u °C. → "Tipke", Stranica 24 * (hladno) |
| — (▶▶ Start/Reload) | Pokretanje, prekid ili zaustavljanje <ul style="list-style-type: none"> ■ svijetli: Program je u tijeku i može se prekinuti ili zaustaviti. ■ treperi: Program se može pokrenuti ili nastaviti. |
| ↓ | Pretpranje Status programa |
| ☺ | Pranje Status programa |

¹ Primjer











| Indikator | Opis |
|---|--|
|  | Ispiranje Status programa |
|  | Centrifuga Status programa |
| End | Kraj programa Status programa |
|  | Sušenje Status programa |
|  | Zaštita od gužvanja Status programa |
|  | <ul style="list-style-type: none"> ■ svijetli: Zaštita za djecu je aktivirana. ■ treperi: Zaštita za djecu je aktivirana i upotrebljavali ste uređaj. → "Deaktiviranje zaštite za djecu", Stranica 34 |
| — ( Less Ironing) | Smanjenje gužvanja je aktivirano. → "Tipke", Stranica 24 |
| — ( Prewash) | Pretpranje je aktivirano. → "Tipke", Stranica 24 |
| Hot | Postupkom hlađenja se rublje hladi nekoliko minuta dok se bubanj okreće kako se rublje ne bi oštetilo. Napomena: Ne prekidajte postupak hlađenja i pričekajte da se otvori blokada vrata. |
| - - - | Prekid ispiranja je aktiviran. |
| — ( Speed Perfect) | Skraćeno trajanje programa je aktivirano. → "Tipke", Stranica 24 |
|  | Stupanj sušenja je aktiviran. |
|  | Stupanj sušenja je aktiviran. |
|  | Stupanj sušenja je aktiviran. |
|  | treperi: Potrebno je čišćenje bubnja. Pokrenite program Cottons 90° za čišćenje i održavanje bubnja i spremnika za sapunicu. → "Čišćenje bubnja", Stranica 39 |
| ∅ | <ul style="list-style-type: none"> ■ svijetli: Inteligentni sustav doziranja tekućeg deterdženta je aktiviran. ■ treperi: Minimalna razina napunjenosti spremnika za doziranje nije dosegnuta. → "Inteligentni sustav doziranja", Stranica 35 <p>∅ (tekući deterdžent)</p> |







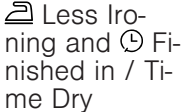

¹ Primjer

| Indikator | Opis |
|-------------------------|---|
| ☼ | <ul style="list-style-type: none"> ■ svijetli: Inteligentni sustav doziranja omekšivača je aktiviran. ■ treperi: Minimalna razina napunjenosti spremnika za doziranje nije dosegnuta. → "Inteligentni sustav doziranja", Stranica 35 <p>☼ (omekšivač)</p> |
| 50 ml ¹ | <p>Osnovna količina doziranja deterdženta ili omekšivača. → "Osnovna količina doziranja", Stranica 36</p> |
| 🔒 | <ul style="list-style-type: none"> ■ svijetli: Vrata su blokirana i ne mogu se otvoriti. ■ treperi: Vrata nisu zatvorena. ■ isključeno: Vrata su deblokirana i mogu se otvoriti. |
| 🚰 | <ul style="list-style-type: none"> ■ Nema tlaka vode. ■ Tlak vode na slavini za vodu je prenizak. |
| 📄 | <p>Ladica za deterdžent nije umetnuta do kraja.</p> |
| E:35 / -10 ¹ | <p>Kôd pogreške, prikaz pogreške, zvučni signal. → "Uklanjanje smetnji", Stranica 44</p> |
| ¹ Primjer | |

8 Tipke



Odabir postavki programa ovisi o namještenom programu.

| Tipka | Odabir | Opis |
|--|---|--|
|  Temp. |  - 90 | Prilagođavanje temperature. Namještena temperatura u °C. |
|  Spin |  - 1400 | Prilagođavanje broja okretaja centrifuge ili deaktiviranje centrifugiranja. Namješteni broj okretaja centrifuge u okr/min. Odabirom  voda se isumpava i centrifugiranje se deaktivira. Rublje ostaje vlažno u bubnju. |
|  Start/Reload | <ul style="list-style-type: none"> ▪ pokretanje ▪ prekid ▪ zaustavljanje | Pokrenite, prekinite ili zaustavite program. |
|  Finished in / Time Dry | do 24 sata | Odredite vrijeme završetka programa. Trajanje programa već je u namještenom broju sati. Nakon pokretanja programa prikazuje se trajanje programa. |
|  Speed Perfect | <ul style="list-style-type: none"> ▪ aktiviranje ▪ deaktiviranje | Aktiviranje ili deaktiviranje skraćenog trajanja programa. Napomena: Povećava se potrošnja energije. To ne utječe na rezultat pranja. |
|  Prewash | <ul style="list-style-type: none"> ▪ aktiviranje ▪ deaktiviranje | Aktiviranje ili deaktiviranje pretpranja, npr. za pranje jako zaprljanog rublja. Napomena: Ako je aktiviran inteligentni sustav doziranja, deterđent se automatski dozira za pretpranje i glavno pranje. Ako je deaktiviran inteligentni sustav doziranja, deterđent za pretpranje izravno dodajte u bubanj. |
|  Less Ironing | <ul style="list-style-type: none"> ▪ aktiviranje ▪ deaktiviranje | Aktiviranje ili deaktiviranje pranja sa smanjenim gužvanjem. Kako bi se smanjilo gužvanje rublja, prilagođava se tijekom centrifugiranja i broj okretaja centrifuge. Napomena: Rublje nakon pranja ima veću preostalu vlažnost. Nakon pranja odmah objesite rublje kako bi se smanjilo gužvanje. |

| Tipka | Odabir | Opis |
|--|---|---|
|  Less Ironing and Finished in / Time Dry | <ul style="list-style-type: none"> ■ aktiviranje ■ deaktiviranje | → "Zaštita za djecu", Stranica 34 |
|  i-DOS | <ul style="list-style-type: none"> ■ aktiviranje ■ deaktiviranje ■ Osnovna količina doziranja | Kada kratko pritisnete tipku, onda aktivirate ili deaktivirate inteligentni sustav doziranja omekšivača  ili tekućeg deterdženta  . Kada pritisnete tipku u trajanju od oko 3 sekunde, možete namjestiti osnovnu količinu doziranja. → "Inteligentni sustav doziranja", Stranica 35 |
|  Drying Aim | <ul style="list-style-type: none"> ■  ■  ■  | Stupanj sušenja određuje koliko će rublje biti vlažno ili suho po završetku programa. |





9 Stupanj sušenja

Za neke programe je zadan stupanj sušenja. Stupanj sušenja određuje koliko će rublje biti suho ili vlažno po završetku programa.

| Stupanj suše- nja | Rublje | Rezultat sušenja |
|--|---|---|
|  | Višeslojno, debelo rublje koje se dulje suši. | Rublje je suho. |
|  | Normalno, jednoslojno rublje. | Rublje je suho. |
|  | Normalno, jednoslojno rublje | Rublje je još malo vlažno nakon sušenja. Kako biste spriječili gužvanje, izgllačajte rublje odmah nakon sušenja ili objesite rublje dok je još vlažno. |

9.1 Promjena stupnja sušenja

Za neke programe možete promijeniti stupanj sušenja kako bi rublje bilo suše ili vlažnije.

- Namjestite neki program za pranje i sušenje ili za sušenje.
→ "Programi", *Stranica 27*
- ✓ Na zaslonu se prikazuje zadani stupanj sušenja.
2. Pritisnite  **Drying Aim**.
- ✓ Na zaslonu se prikazuje: ,  ili .

10 Programi









Napomena: Na etiketama za njegu rublja navedene su dodatne upute za odabir programa.

| Program | Opis | Maks. punje- nje (kg) Pra- nje | Maks. punje- nje (kg) Suše- nje |
|---|---|--|---|
| Cottons  | <p>Pranje otpornih tkanina od pamuka, lana i mješovite tkanine.</p> <p>Također prikladan kao vremenski skraćeni program za normalno zaprljano rublje kada aktivirate  Speed Perfect.</p> <p>Postavka programa:</p> <ul style="list-style-type: none"> ■ maks. 90 °C ■ maks. 1400 okr/min | 10,0 5,0 ¹ | 6,0 |
| Eco 40-60 | <p>Pranje tkanina od pamuka, lana i miješanih materijala.</p> <p>Napomena: Tkanine perive prema simbolu na etiketi na temperaturi od 40 °C  do 60 °C  mogu se zajedno prati.</p> <p>Učinak pranja odgovara najboljem mogućem razredu učinka pranja u skladu sa zakonskim propisima.</p> <p>Za ovaj program temperatura pranja automatski se prilagođava ovisno o količini punjenja kako bi se postigla optimalna energetska učinkovitost uz najbolji mogući učinak pranja. Temperatura pranja ne može se promijeniti.</p> <p>Postavka programa:</p> <p>Napomena: Temperatura se ne može namjestiti u ovom programu i automatski se određuje.</p> <ul style="list-style-type: none"> ■ maks. - °C ■ maks. 1400 okr/min | 10,5 | 6,0 |
| Easy-Care  | <p>Pranje odjevnih predmeta od sintetike i miješanih materijala.</p> <p>Postavka programa:</p> <ul style="list-style-type: none"> ■ maks. 60 °C | 4,0 | 2,5 |

¹  **Speed Perfect** aktivirano

² Sušenje nije moguće

³ Pranje nije moguće

| Program | Opis | Maks. punje- nje (kg) Pra- nje | Maks. punje- nje (kg) Suše- nje |
|---|---|--|---|
| | <ul style="list-style-type: none"> ■ maks. 1400 okr/min | | |
| Mix  | <p>Pranje tkanina od pamuka, lana, sintetike i miješanih materijala. Primjeren za lagano zaprljano rublje. Postavka programa:</p> <ul style="list-style-type: none"> ■ maks. 60 °C ■ maks. 1400 okr/min | 4,0 | 2,5 |
|  Delicates/ Silk | <p>Pranje osjetljivih, perivih tkanina od svile, viskoze i sintetike. Koristite deterdžent za osjetljivo rublje ili svilu. Napomena: Perite posebno osjetljive tkanine ili odjevne predmete s kukicama, ušicama ili opšivenim rubovima u mreži za pranje rublja. Postavka programa:</p> <ul style="list-style-type: none"> ■ maks. 40 °C ■ maks. 800 okr/min | 2,0 | - ² |
|  Wool  | <p>Pranje ručno ili strojno perivog rublja od vune ili koje sadrži vunu. Kako bi se spriječilo skupljanje rublja, rublje se u bubnju okreće posebno pažljivo s dugim pauzama. Koristite deterdžent za vunu. Postavka programa:</p> <ul style="list-style-type: none"> ■ maks. 40 °C ■ maks. 800 okr/min | 2,0 | 1,0 |
| Rinse  | <p>Ispiranje sa završnim centrifugiranjem i ispušavanje vode. Postavka programa: maks. 1400 okr/min</p> | - | - |
|  Spin / Drain | <p>Centrifugiranje i ispušavanje vode. Ako želite samo ispušavanje vode, aktivirajte . Rublje se ne centrifugira. Postavka programa: maks. 1400 okr/min</p> | - | - |
|  Automatic | <p>Pranje osjetljivih tkanina od pamuka, sintetike i miješanih materijala. Blago tretiranje rublja.</p> | 3,5 | - ² |

¹  **Speed Perfect** aktivirano

² Sušenje nije moguće



³ Pranje nije moguće

| Program | Opis | Maks. punje- nje (kg) Pra- nje | Maks. punje- nje (kg) Suše- nje |
|--|---|--|---|
| | <p>Stupanj zaprljanosti i vrsta tkanine automatski se prepoznaju. Postupak pranja se prilagođava.</p> <p>Napomena: Temperatura i broj okretaja centrifuge ne mogu se namjestiti u ovom programu i automatski se određuju. Temperatura iznosi maks. 30 °C. Broj okretaja centrifuge iznosi maks. 1000 okr/min.</p> | | |
|  Gentle Dry | <p>Sušenje odjevnih predmeta od sintetike i miješanih materijala. Blagi program na niskim temperaturama za osjetljive tkanine.</p> | - ³ | 2,5 |
|  Intensive Dry | <p>Sušenje tkanina od pamuka i lana. Intenzivan program na temperaturama za otporne tkanine.</p> | - ³ | 6,0 |
| Hygiene Care  | <p>Prethodno higijensko tretiranje osjetljivih tkanina. Tkanine se prethodno tretiraju vrućom parom do 65 °C radi ubijanja bakterija. Nakon prethodnog tretiranja tkanine se peru na niskim temperaturama. Postavka programa: <ul style="list-style-type: none"> ■ maks. 30 °C ■ maks. 1400 okr/min </p> | 4,0 | 2,5 |
|  Iron Assist | <p>Smanjenje gužvanja i neugodnih mirisa na odijelima i tkaninama od pamuka i paperja. Savjet: Po završetku programa odmah izvadite odjevne predmete kako bi se izbjeglo gužvanje. Napomene <ul style="list-style-type: none"> ■ Odjevni predmeti se ne suše ili kemijski čiste. ■ Ako često koristite program  Iron Assist bez pranja između toga, može doći do stvaranja neugodnih mirisa u uređaju. </p> | - ³ | 1,0 |

¹  **Speed Perfect** aktivirano

² Sušenje nije moguće

³ Pranje nije moguće

| Program | Opis | Maks. punje- nje (kg) | Maks. punje- nje (kg) |
|---|--|-----------------------------|-----------------------------|
| | | Pra- nje | Suše- nje |
| Super Quick 15'   Wash & Dry 60' | Pranje i sušenje tkanina od pamuka, lana, sin- tetike i miješanih materijala. Kratki program za lagano zaprljanu malu koli- činu odjeće. Postavka programa: ■ maks. 40 °C ■ maks. 1200 okr/min | 2,0 | 1,0 |
| ¹  Speed Perfect aktivirano | ² Sušenje nije moguće | | |
| ³ Pranje nije moguće | | | |

11 Pribor

Upotrebljavajte samo originalni pribor. Usklađen je s vašim uređajem.

Napomena: Neki pribor je dostupan u drugim bojama. Kontaktirajte → "Servisna služba", Stranica 57.

| | Korištenje | Narudžbeni broj |
|---------------------------------------|---|-----------------|
| Produžetak za dovodno crijevo za vodu | Produljite dovodno crijevo za hladnu vodu ili za Aquastop (2,50 m). | WMZ2381 |
| Spojnice | Poboljšajte stabilnost uređaja. | WMZ2200 |
| Koljeno | Fiksirajte odvodno crijevo za vodu. | 00655300 |
| Podest | Uređaj postavite u povišeni položaj kako biste ga lako mogli puniti i prazniti. | WM-ZPW20W |
| Sredstvo za čišćenje perilice rublja | Sredstvo za čišćenje unutrašnjosti uređaja. | 00311929 |

12 Rublje

12.1 Priprema rublja

POZOR!

Predmeti, koji su ostali u odjevnim predmetima, mogu oštetiti odjevne predmete i bubanj.

- ▶ Prije rada izvadite sve predmete iz džepova odjevnih predmeta.

Napomena

Kad pripremate rublje, zaštitite uređaj i tekstil.

- Iščetkajte pijesak i zemlju
- Razvrstajte rublje prema boji i vrsti tekstila i pridržavajte se oznaka za održavanje
- Zatvorite patentne zatvarače, čičak zatvarače, kukice i ušice
- Svežite remenje od tkanine, vrpce i uzice
- Skinite kukice za zavjese i izvadite olovne trake

- Male ili osjetljive komade rublja perite u mreži za pranje rublja
- Velike i male komade rublja perite zajedno
- Rublje sa svježim mrljama operite odmah
- Rublje sa sasušenim mrljama prvo tretirajte i više puta operite
- Rublje stavljajte rašireno u bubanj
- Rublje centrifugirajte prije sušenja

13 Deterdžent i sredstvo za njegu rublja

Upute proizvođača za korištenje i doziranje naći ćete na ambalaži.

Napomene

- Kod tekućih deterdženata upotrebljavajte samo samotekuće deterdžente
- Ne miješajte različite tekuće deterdžente

- Ne miješajte deterdžent s omekšivačem
- Ne rabite sredstva kojima je prošao rok trajanja niti jako gusta sredstva.
- Ne upotrebljavajte sredstva koja sadrže otapala, nagrizajuće tvari ili tvari koje oslobađaju plinove
- Štedljivo upotrebljavajte sredstva za bojanje, sol može nagrasti nehrđajući čelik
- Ne upotrebljavajte sredstva za uklanjanje boje u uređaju
- Nemojte dodati ocat u spremnike za doziranje → *Stranica 36* za inteligentni sustav doziranja

14 Osnovno rukovanje

14.1 Uključivanje uređaja

Zahtjev: Uređaj mora biti stručno postavljen i priključen.
→ *"Postavljanje i priključivanje", Stranica 13*

- ▶ Selektor programa namjestite na neki program.
- ✓ Provodi se čujno funkcionalno testiranje.

14.2 Namještanje programa

1. Okrenite selektor programa i namjestite na željeni program.
→ *"Programi", Stranica 27*
2. Ako želite, prilagodite postavke programa.
→ *"Prilagođavanje postavki programa", Stranica 32*

14.3 Prilagođavanje postavki programa

Zahtjev: Neki program je namješten.
→ *"Namještanje programa", Stranica 32*

- ▶ Prilagodite postavke programa.
→ *"Tipke", Stranica 24*

Napomene

- Postavke programa ne pohranjuju se trajno za taj program.
- Kada aktivirate ili deaktivirate inteligentni sustav doziranja, postavka se pohranjuje.

14.4 Stavljanje rublja

Napomena: Kako biste spriječili gužvanje, pridržavajte se maksimalnog punjenja za programe.
→ *"Programi", Stranica 27*

Zahtjevi

- Rublje je pripremljeno i sortirano.
→ *"Rublje", Stranica 31*
 - Bubanji je prazan.
1. Otvorite vrata.
 2. Stavite rublje u bubanj.
 3. Zatvorite vrata.
Provjerite da rublje nije zaglavljeno u vratima.

14.5 Punjenje deterdženta i sredstva za njegu rublja

Kod programa u kojima nije moguće ili nije željeno inteligentno doziranje možete ručno dozirati deterdžent.



Savjet: Osim toga, za inteligentno doziranje možete u odjeljak za ručno doziranje dodati i druga sredstva za njegu rublja, poput primjerice soli za uklanjanje mrlja, štirke ili izbjeljivača. U odjeljak za ručno doziranje nemojte dodavati dodatni deterdžent kako biste spriječili prekomjerno doziranje ili stvaranje pjene.

Napomena: Pridržavajte se napomena za deterdžent i sredstvo za njegu → *Stranica 31*.



1. Izvucite ladicu za deterdžent.
2. Napunite deterdžent.
→ "*Ladica za deterdžent*", *Stranica 18*
3. Ako želite, napunite sredstvo za njegu rublja.
4. Umetnite ladicu za deterdžent.

14.6 Pokretanje programa

Zahtjev: Neki program je namješten.
→ "*Namještanje programa*", *Stranica 32*

1. Pritisnite  **Start/Reload**.
 - ✓ Bubaň se okreće i vrši se prepoznavanje punjenja koje može potrajati do 2 minute i zatim voda ulazi u bubaň.
 - ✓ Na zaslonu se prikazuje trajanje programa ili vrijeme završetka programa.
 - ✓ Po završetku programa na zaslonu se prikazuje: End.
2. Rublje se ne centrifugira ako se na zaslonu prikazuje . Nakon ispiranja se voda ispumpava.

Napomene

- Ako ne izvadite rublje po završetku programa, smanjenje gužvanja počinje se nakon 15 minuta u trajanju od oko 30 minuta. Na zaslonu se naizmjenice prikazuje 0 : 00 ,  ,  i End te se pojavljuje  . Pritisnite bilo koju tipku na zaslonu kako biste prekinuli smanjenje gužvanja i izvadili rublje.
- Kada se pojavi "Hot" , uređaj hladi rublje.
Kada se ugasi "Hot" , rublje je ohlađeno.



14.7 Namakanje rublja

Napomena: Nije potreban dodatni deterdžent. Zatim se sapunica koristi za pranje.

1. Pokrenite program.
2. Nakon otprilike 10 minuta pritisnite  **Start/Reload** kako biste zaustavili program.
3. Nakon željenog vremena namakanja pritisnite  **Start/Reload** kako biste nastavili program.

14.8 Dodavanje rublja

Nakon pokretanja programa možete izvaditi ili dodati rublje ovisno o statusu programa.

1. Pritisnite  **Start/Reload**.
Uređaj se zaustavlja tijekom pranja.
Tijekom sušenja uređaj provjerava je li moguće dodavanje rublja.
Napomena: Ako želite dodati rublje, pridržavajte se napomena na zaslonu.
→ "*Zaslon*", *Stranica 23*
2. Otvorite vrata.
3. Dodajte ili izvadite rublje.
4. Zatvorite vrata.
5. Pritisnite  **Start/Reload**.

14.9 Prekid programa pranja

1. Pritisnite  **Start/Reload**.
2. Otvorite vrata.
Kod visoke temperature i visoke razine vode vrata uređaja ostaju zatvorena iz sigurnosnih razloga.
 - Kod visoke temperature pokrenite program **Rinse**  .
 - Kod visoke razine vode pokrenite program **Spin** ili namjestite odgovarajući program za ispušavanje.
→ "*Programi*", *Stranica 27*

3. Izvadite rublje.
→ "Vađenje rublja", Stranica 34

14.10 Prekid programa sušenja

- ▶ Okretanjem selektor programa namjestite na neki drugi program.
- ✓ Vrata se otvaraju automatski nakon nekoliko minuta hlađenja.

14.11 Nastavak programa kod prekida ispiranja

Zahtjevi

- Prekid ispiranja je aktiviran.
 - Zadnje ispiranje namještenog programa je završeno i rublje ostaje u vodi.
1. Namjestite program **Spin** ili program za ispušavanje.
→ "Programi", Stranica 27
 2. Pritisnite  **Start/Reload**.

14.12 Vađenje rublja

1. Otvorite vrata.
2. Izvadite rublje iz bubnja.

14.13 Isključivanje uređaja

1. Selektor programa postavite na **Spento**.
2. Zatvorite slavinu za vodu.

3. Obrišite gumenu manžetu i uklonite strana tijela.

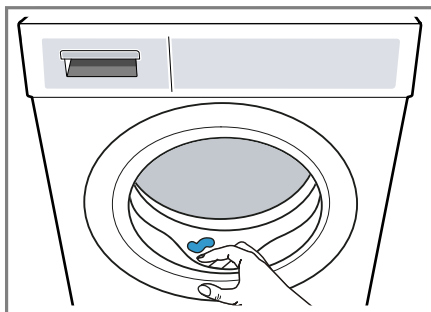



4. Vrata uređaja i ladicu za deterđent ostavite otvorena kako bi se zaostala voda mogla osušiti.

15 Zaštita za djecu



Osigurajte uređaj od nehotičnog rukovanja pomoću upravljačkih elemenata.

15.1 Aktiviranje zaštite za djecu

- ▶ Pritisnite i držite pritisnute obje tipke  **Less Ironing** and  **Finished in / Time Dry** otprilike 3 sekunde.
- ✓ Na zaslonu se prikazuje .
- ✓ Upravljački elementi su blokirani.
- ✓ Zaštita za djecu ostaje aktivirana i nakon isključivanja uređaja ili u slučaju nestanka struje.

15.2 Deaktiviranje zaštite za djecu

Zahtjev: Uređaj mora biti uključen kako biste deaktivirali zaštitu za djecu.

- ▶ Pritisnite i držite pritisnute obje tipke  **Less Ironing** and  **Finished in / Time Dry** otprilike 3 sekunde.
- ✓ Na zaslonu se gasi .

16 Inteligentni sustav doziranja

Ovisno o programu i postavkama optimalne se količine tekućeg sredstva za pranje rublja i omekšivača dozira-ju automatski.

16.1 Pokretanje programa s inteligentnim sustavom doziranja

Ako ne želite ručno dozirati tekući deterdžent i omekšivač, upotrijebite inteligentni sustav doziranja. Ova funkcija je dostupna ovisno o namještenom programu i automatski je aktivirana.

Napomena

Ako upotrebljavate inteligentni sustav doziranja, nemojte dodati dodatni deterdžent ili omekšivač u odjeljak za ručno doziranje.

→ *"Punjenje deterdženta i sredstva za njegu rublja"*, Stranica 32

Ako želite ručno dozirati za namješteni program, pridržavajte se sljedećih napomena:

- Deaktivirajte inteligentni sustav doziranja prije pokretanja programa. Postavke ostaju pohranjene i nakon isključivanja uređaja.
→ *"Tipke"*, Stranica 25
- Dodajte deterdžent ili omekšivač u odjeljak za ručno doziranje.
→ *"Punjenje deterdženta i sredstva za njegu rublja"*, Stranica 32
- Aktivirajte inteligentni sustav doziranja po završetku programa.
→ *"Tipke"*, Stranica 25

Zahtjevi

- Rublje je pripremljeno.
→ *"Priprema rublja"*, Stranica 31
 - Rublje je sortirano.
 - Rublje je stavljeno u bubanj.
→ *"Stavljanje rublja"*, Stranica 32
 - Program je namješten.
→ *"Namještanje programa"*, Stranica 32
 - Inteligentni sustav doziranja je aktivan.
→ *"Zaslon"*, Stranica 23
1. Napunite spremnike za doziranje.
→ *"Punjenje spremnika za doziranje"*, Stranica 36
Kako biste zamijenili sadržaj spremnika za doziranje nekim drugim proizvodom, očistite ladicu za deterdžent.
→ *"Čišćenje ladice za deterdžent"*, Stranica 39
 2. Ako želite, prilagodite sadržaj spremnika za doziranje.
 3. Ako želite, prilagodite osnovnu količinu doziranja → Stranica 36.
 4. Ako želite, prilagodite postavke programa.
→ *"Prilagođavanje postavki programa"*, Stranica 32
 5. Pokrenite program.
→ *"Pokretanje programa"*, Stranica 33
 6. Izvadite rublje.
→ *"Vađenje rublja"*, Stranica 34

16.2 Punjenje spremnika za doziranje

Ako želite upotrebljavati inteligentni sustav doziranja ili uređaj prikazuje napomenu tijekom rada, napunite spremnike za doziranje.

Napomena: Dodajte isključivo odgovarajuće deterdžente i sredstva za njegu → *Stranica 31* u spremnike za doziranje.

Ako želite naknadno dodati tekući deterdžent ili omekšivač u spremnik za doziranje, upotrebljavajte isti proizvod.

Ako želite zamijeniti tekući deterdžent ili omekšivač u spremniku za doziranje nekim drugim proizvodom, prethodno očistite ladicu za deterdžent.

→ *"Čišćenje ladice za deterdžent", Stranica 39*

Zahtjev: Na zaslonu se prikazuje napomena za punjenje spremnika za doziranje.

→ *"Zaslon", Stranica 23*

1. Izvucite ladicu za deterdžent.
2. Otvorite poklopac spremnika za doziranje.

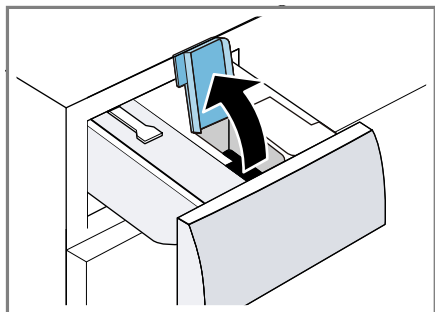

3. Tekući deterdžent Δ i omekšivač \otimes ulijte u odgovarajuće spremnike za doziranje.

→ *"Ladica za deterdžent", Stranica 18*

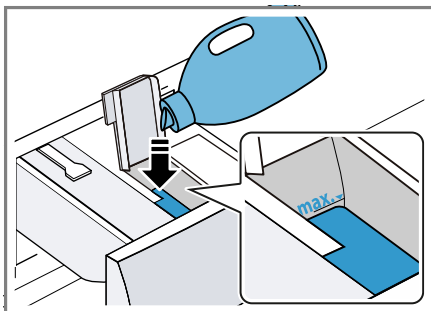

Tijekom ulijevanja nemojte prekoračiti oznaku maksimalne razine.

4. Zatvorite poklopac spremnika za doziranje.

Napomena: Kako se tekući deterdžent ili omekšivač ne bi isušio, odmah nakon ulijevanja zatvorite poklopac spremnika za doziranje.

5. Ako želite, dodajte pomoćno sredstvo za pranje u odjeljak za ručno doziranje.

→ *"Punjenje deterdženta i sredstva za njegu rublja", Stranica 32*

6. Umetnite ladicu za deterdžent.
7. Prilagodite osnovnu količinu doziranja → *Stranica 36*.

16.3 Osnovna količina doziranja

Osnovna količina doziranja određuje se prema uputama proizvođača deterdženta, tvrdoći vode i stupnju zaprljanosti rublja.

Uvijek namjestite osnovnu količinu doziranja koja odgovara količini doziranja za standardno punjenje od 4,5 kg.

Prilagodavanje osnovne količine doziranja

1. Pritisnite i držite pritisnut **⊕i-DOS** otprilike 3 sekunde.
- ✓ Na zaslonu se prikazuje namještena osnovna količina doziranja za **⊕**.
2. Kako biste prilagodili osnovnu količinu doziranja za **⊗**, pritisnite **⊕i-DOS**.
3. Kako biste prilagodili postavku, pritisnite **⊖ Finished in / Time Dry**.
4. Kratko pričekajte kako biste završili namještanje.

17 Osnovne postavke

Možete namjestiti osnovne postavke uređaja prema svojim potrebama.

17.1 Pregled osnovnih postavki

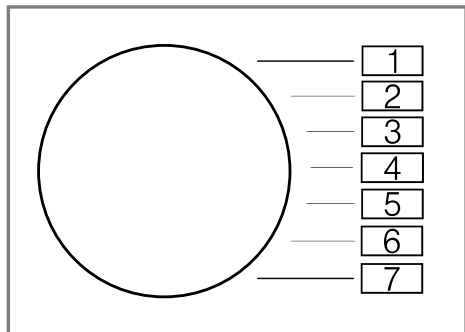

| Osnovna postavka | Položaj programa | Vrijednost | Opis |
|--------------------------------|------------------|--|---|
| Zvučni signal za kraj programa | 2 | 0 (isključeno) 1 (tiho) 2 (srednje) 3 (glasno) 4 (jako glasno) | Namjestite jačinu zvučnog signala po završetku programa. |
| Zvučni signal tipki | 3 | 0 (isključeno) 1 (tiho) 2 (srednje) 3 (glasno) 4 (jako glasno) | Namjestite jačinu zvučnog signala pri odabiru tipki. |
| Podsjetnik na čišćenje bubnja | 4 | On (uključeno) OFF (isključeno) | Aktiviranje ili deaktiviranje podsjetnika na čišćenje bubnja. |
| Brojač programa | 5 | 42 ¹ | Prikaz broja završenih programa. |
| ¹ Primjer | | | |

17.2 Promjena osnovnih postavki

1. Selektor programa okrenite u položaj 1.

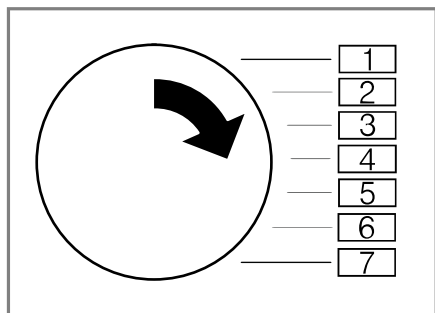

2. Pritisnite **Spin** i istovremeno okrenite selektor programa u položaj 2.
- ✓ Na zaslonu se prikazuje trenutna vrijednost.
3. Selektor programa okrenite u željeni položaj.
→ "Pregled osnovnih postavki", Stranica 38
4. Za promjenu vrijednosti pritisnite **Finished in / Time Dry**.
5. Isključite uređaj kako biste pohranili promjenu.

18 Čišćenje i održavanje

Kako bi vam uređaj dugo ostao funkcionalan, pažljivo ga čistite i održavajte.

18.1 Čišćenje bubnja

⚠ OPREZ

Opasnost od ozljede!

Stalno pranje na niskim temperaturama i nedovoljno prozračivanje uređaja mogu oštetiti bubanj i uzrokovati ozljede.

- ▶ Redovito pokrenite program za čišćenje bubnja ili perite na temperaturama od najmanje 60°C.
- ▶ Nakon svakog rada ostavite uređaj da se osuši s otvorenim vratima i otvorenom ladicom za deterdžent.
- ▶ Pokrenite program **Cottons 90°** bez rublja sa sredstvom za čišćenje unutrašnjosti uređaja
→ "Pribor", Stranica 31 ili deterdžentom u prašku koji sadrži izbjeljivač.

18.2 Čišćenje ladice za deterdžent

Ako želite zamijeniti tekući deterdžent ili omekšivač u spremniku za doziranje nekim drugim proizvodom ili ako je ladica za deterdžent onečišćena, očistite ladicu za deterdžent.

POZOR!

Pumpna jedinica sadrži električne komponente. Električne komponente mogu se oštetiti u slučaju dodira s tekućinama.

- ▶ Pumpnu jedinicu ne perite u perilici posuđa i ne potapajte je u vodu.
- ▶ Električni priključak na stražnjoj strani zaštitite od vlage, deterdženta i ostataka omekšivača.

hr Čišćenje i održavanje

1. Isključite uređaj.
→ "Isključivanje uređaja",
Stranica 34
2. Izvucite ladicu za deterdžent.
3. Utisnite umetak i izvadite ladicu za deterdžent.

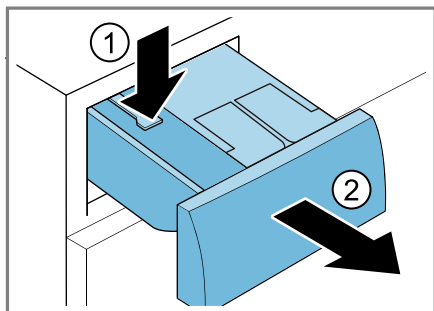

4. Izvadite pumpnu jedinicu.

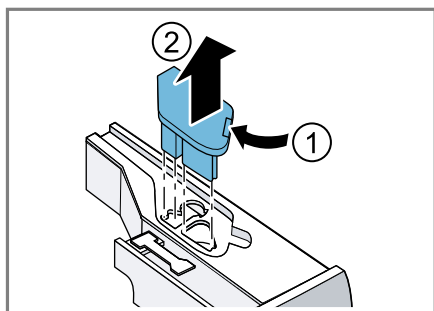

5. Poklopac ladice za deterdžent odblokirajte i skinite.

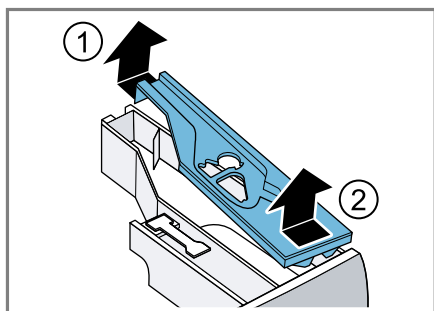

6. Ispraznite ladicu za deterdžent.

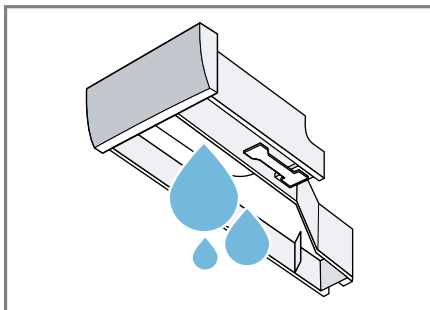

7. Pumpnu jedinicu čistite vlažnom krpom.

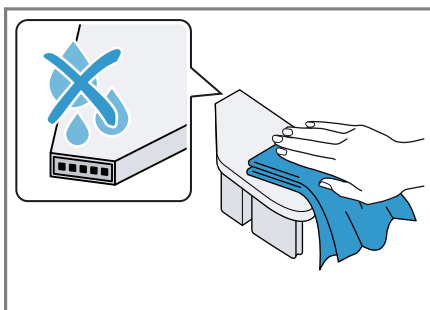

8. Ladicu za deterdžent i poklopac očistite mekom, vlažnom krpom ili ručnim tušem.

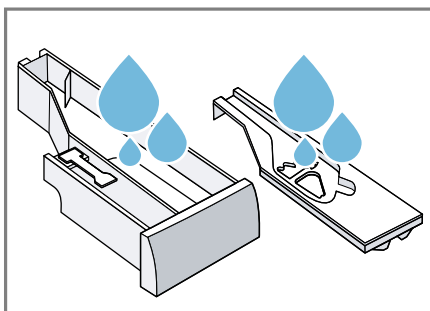

9. Obrišite ladicu za deterdžent, poklopac i pumpnu jedinicu te umetnite.

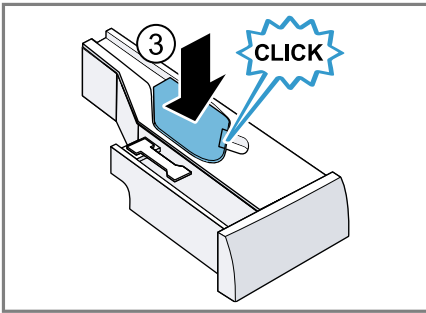
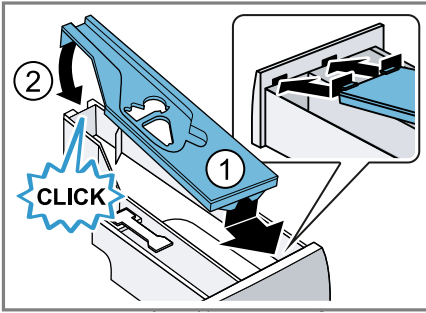

10. Očistite kućište ladice za deterdžent u uređaju.

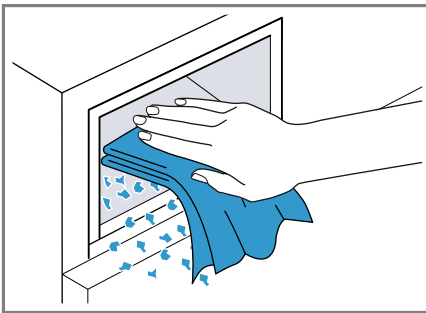

11. Umetnite ladicu za deterdžent.

18.3 Čišćenje crpke za otpadnu vodu

Očistite crpku za otpadnu vodu u slučaju smetnji, npr. začepjenja ili klopovanja.

Pražnjenje crpke za otpadnu vodu

1. Zatvorite slavinu za vodu.

2. Isključite uređaj.
→ "Isključivanje uređaja",
Stranica 34
3. Mrežni utikač uređaja izvucite iz utičnice.
4. Otvorite i skinite servisni poklopac.

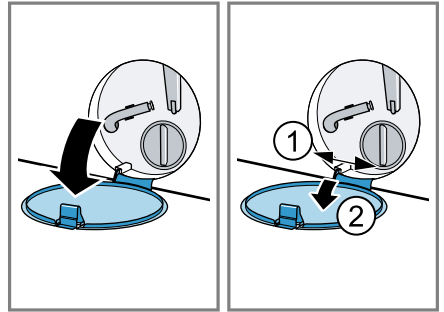

5. Stavite dovoljno veliku posudu ispod otvora.

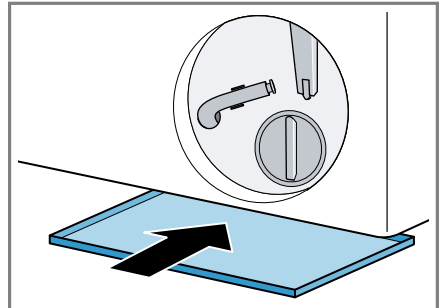

6. Izvadite crijevo za pražnjenje iz držača.

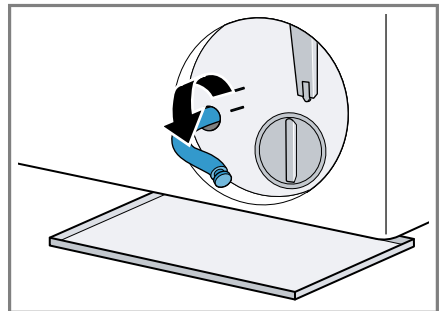

7. **⚠ OPREZ - Opasnost od opekotina!** Kod pranja na visokim temperaturama sapunica postaje vruća.
- ▶ Nikada ne dodirujte vruću sapunicu.
- Skinite kapicu za zatvaranje kako bi sapunica mogla otjecati u posudu.

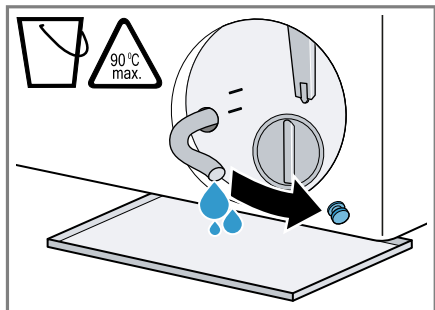

8. Utisnite kapicu za zatvaranje.

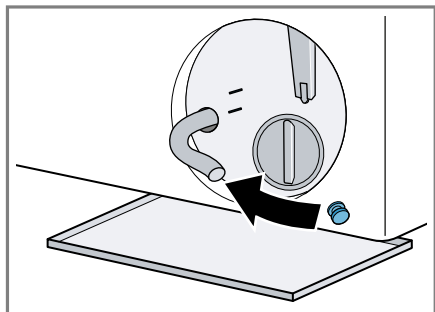

9. Crijevo za pražnjenje umetnite u držač.

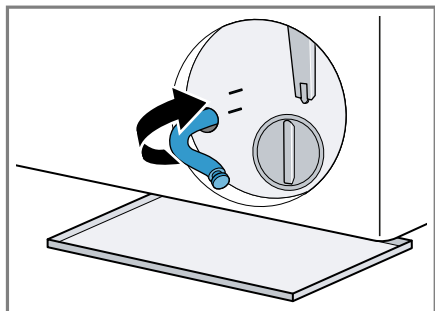

Čišćenje crpke za otpadnu vodu

Zahtjev: Crpka za otpadnu vodu je prazna. → *Stranica 41*

1. Budući da u crpki za otpadnu vodu može biti još vode, oprezno odvrnite poklopac crpke.

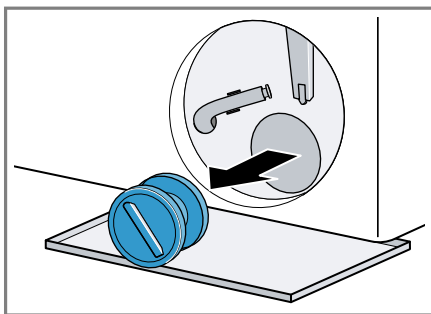

2. Očistite unutarnji prostor, navoj na poklopcu crpke te kućište crpke.

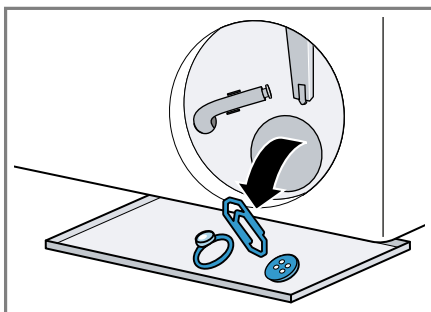

3. Provjerite mogu li se okretati oba propelera.

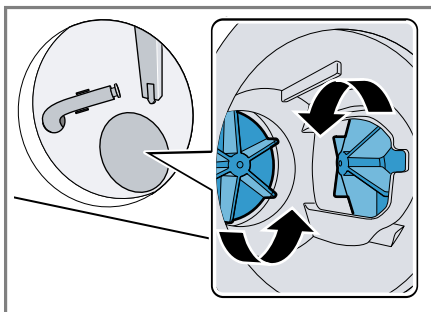

4. Umetnite poklopac crpke.

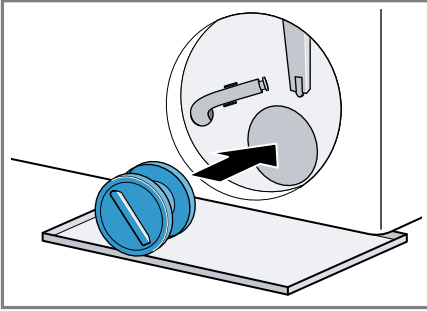

5. Zavrните poklopac crpke do graničnika.

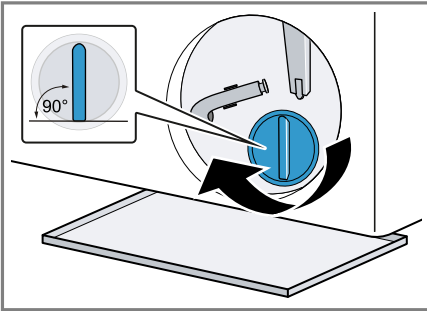

Ručica na poklopcu crpke mora stajati okomito.

6. Umetnite i zatvorite servisni poklopac.

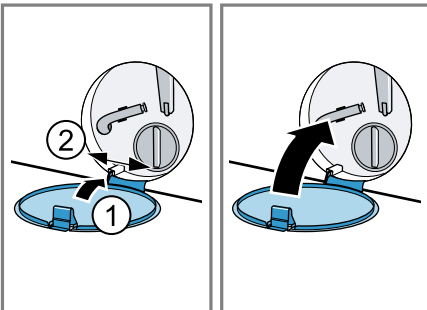

18.4 Čišćenje ulaznog otvora u gumenoj manžeti

Redovito provjerite je li začepljen ulazni otvor u gumenoj manžeti i očistite ulazni otvor.

1. Otvorite vrata uređaja.
2. Uklonite začepljenja iz ulaznog otvora.

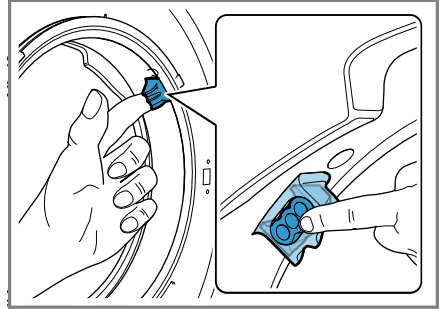

Napomena: Ne rabite šiljaste ili oštre predmete.

19 Uklanjanje smetnji

Manje smetnje na svom uređaju možete samostalno ukloniti. Iskoristite informacije za uklanjanje smetnji prije nego što se obratite servisnoj službi. Tako ćete izbjeći nepotrebne troškove.

UPOZORENJE







Opasnost od strujnog udara!



Nestručni popravci su opasni.

- ▶ Popravke na uređaju smije vršiti samo obučeno stručno osoblje.
- ▶ Za popravak uređaja smiju se upotrebljavati samo originalni rezervni dijelovi.
- ▶ Ako je mrežni priključni vod ovog uređaja oštećen, kako bi se izbjegle opasnosti, može ga zamijeniti jedino proizvođač ili njegova servisna služba ili slična kvalificirana osoba.



| Kvar | Uzrok i rješavanje problema |
|---|--|
| Zaslon je ugašen i  Start/Reload treperi. | Način uštede energije je aktiviran. <ul style="list-style-type: none"> ▶ Pritisnite bilo koju tipku. ✓ Zaslon ponovno svijetli. |
| "E:10 / -00 / -10 / -20" | Crpka inteligentnog sustava doziranja je blokirana. <ol style="list-style-type: none"> 1. Isključite uređaj. 2. Očistite pumpnu jedinicu. → "Čišćenje ladice za deterđent", <i>Stranica 39</i> 3. Uključite uređaj. 4. Ukoliko se indikator ponovno pojavi nakon čišćenja pumpne jedinice, nazovite servisnu službu. → "Servisna služba", <i>Stranica 57</i> <p>Napomena: Do uklanjanja smetnje možete deaktivirati inteligentni sustav doziranja i ručno dozirati.</p> |
| "E:30 / -80" | Crpka za otpadnu vodu je začepljena. <ul style="list-style-type: none"> ▶ → "Čišćenje crpke za otpadnu vodu", <i>Stranica 41</i> <hr/> Poklopac crpke nije uvrnut do kraja. <ul style="list-style-type: none"> ▶ Provjerite je li poklopac crpke uvrnut do graničnika u uređaj. Ručica na poklopcu crpke mora stajati okomito. → "Čišćenje crpke za otpadnu vodu", <i>Stranica 42</i> <hr/> Odvodna cijev ili odvodno crijevo za vodu je začepljeno. <ul style="list-style-type: none"> ▶ Očistite odvodnu cijev i odvodno crijevo za vodu. <hr/> Odvodna cijev ili odvodno crijevo za vodu je savijeno ili zaglavljeno. <ul style="list-style-type: none"> ▶ Provjerite da odvodna cijev i odvodno crijevo za vodu nisu savijeni ili zaglavljene. |



| Kvar | Uzrok i rješavanje problema |
|--|---|
| "E:30 / -80" | <p>Odvodno crijevo za vodu je previsoko priključeno.</p> <ul style="list-style-type: none"> ▶ Montirajte odvodno crijevo za vodu na maksimalnoj visini 1 m. <hr/> <p>Montiran je nedopušten produžetak na odvodno crijevo za vodu.</p> <ul style="list-style-type: none"> ▶ Skinite nedopuštene produžetke na odvodnom crijevu za vodu. → "Priključivanje uređaja", <i>Stranica 15</i> <hr/> <p>Doziranje deterdženta je preveliko.</p> <ul style="list-style-type: none"> ▶ Hitna mjera: Jednu žlicu omekšivača za rublje izmiješajte sa 0,5 litara vode te dodajte mješavinu u odjeljak za ručno doziranje (ne za odjeću za slobodno vrijeme, sportsku odjeću i pernatu odjeću). ▶ Ako je aktivirano inteligentno doziranje, smanjite osnovnu količinu doziranja → <i>Stranica 36</i>. ▶ Kada ručno dozirate, onda kod sljedećeg pranja s istim punjenjem smanjite količinu deterdženta. |
| "H:32" | <p>Kontrolni sustav za ravnotežu prekinuo je centrifugiranje jer je rublje neravnomjerno posloženo.</p> <ul style="list-style-type: none"> ▶ Ponovno rasporedite rublje u bubnju. <p>Napomena: Po mogućnosti stavite male i velike komade odjeće u bubanj. Različito veliki komadi rublja se bolje raspoređuju tijekom centrifugiranja.</p> |
| "E:30 / -10" i/ili  | <p>Tlak vode je nizak. Uklanjanje smetnje nije moguće.</p> <hr/> <p>Sita na dovodu vode su začepljena.</p> <ul style="list-style-type: none"> ▶ Očistite sita na dovodu vode. <hr/> <p>Zatvorena je slavina za vodu.</p> <ul style="list-style-type: none"> ▶ Otvorite slavinu za vodu. <hr/> <p>Dovodno crijevo za vodu je savijeno ili priklješteno.</p> <ul style="list-style-type: none"> ▶ Provjerite da dovodno crijevo za vodu nije savijeno ili priklješteno. <hr/> <p>Sustav za mjerenje razine vode je neispravan.</p> <p>Napomena: S porukom pogreške uređaj pokreće ispuštanje.</p> <ol style="list-style-type: none"> 1. Najprije pričekajte oko 5 minuta da završi ispuštanje. 2. Isključite uređaj kako biste resetirali poruku pogreške. 3. Ponovno uključite uređaj. |

| Kvar | Uzrok i rješavanje problema |
|--|---|
| "E:30 / -10" i/ili  | <p>4. Ako se poruka pogreške ponovno prikazuje, nazovite servisnu službu. → "Servisna služba", <i>Stranica 57</i></p> |
|  | <p>Ladica za deterdžent nije umetnuta do kraja.</p> <ul style="list-style-type: none"> ▶ Umetnite ladicu za deterdžent tako da se simbol ugasi. <hr/> <p>Pumpna jedinica nije umetnuta.</p> <ol style="list-style-type: none"> 1. Umetnite pumpnu jedinicu u ladicu za deterdžent. → "Čišćenje ladice za deterdžent", <i>Stranica 39</i> 2. Umetnite ladicu za deterdžent tako da se simbol ugasi. |
|  svijetli. | <p>Temperatura je previsoka.</p> <ul style="list-style-type: none"> ▶ Pričekajte da se spusti temperatura. ▶ → "Prekid programa pranja", <i>Stranica 33</i> <hr/> <p>Razina vode je previsoka.</p> <ul style="list-style-type: none"> ▶ Odaberite odgovarajući program za isumpavanje. → "Programi", <i>Stranica 27</i> |
|  treperi. | <p>Vrata nisu zatvorena.</p> <ul style="list-style-type: none"> ▶ Zatvorite vrata. <hr/> <p>Rublje je zaglavljeno u vratima.</p> <ul style="list-style-type: none"> ▶ Uklonite zaglavljene odjevne predmete. |
| "Hot" i bubanj se okreće. | <p>Postupak hlađenja aktivan.</p> <ol style="list-style-type: none"> 1. Nema pogreške. 2. Tijekom postupka hlađenja ne mijenjajte program. <p>Napomena: Postupak hlađenja traje do 10 minuta. Možete dalje koristiti uređaj.</p> |
|  | <p>Potrebno je čišćenje bubnja.</p> <ul style="list-style-type: none"> ▶ → "Čišćenje bubnja", <i>Stranica 39</i> |
| "H:95" svijetli naizmjenično s End. | <p>Tlak vode je nizak.</p> <ul style="list-style-type: none"> ▶ Vidi → "E:30 / -10 i/ili  ", <i>Stranica 46</i> |



| Kvar | Uzrok i rješavanje problema |
|------------------------------|---|
| Svi ostali kodovi pogrešaka. | <p>Funkcionalna smetnja</p> <ol style="list-style-type: none"> 1. Uređaj isključite i ponovno uključite. 2. Ako se poruka ponovno prikazuje, isključite uređaj iz električne mreže najmanje 30 sekundi tako da izvučete utikač i isključite odgovarajući osigurač u ormariću s osiguračima. <p>✓ Poruka nestaje ako se smetnja pojavila samo jednom.</p> <ol style="list-style-type: none"> 3. Ako se poruka ponovno prikazuje, nazovite servisnu službu. Pri pozivu navedite točnu poruku pogreške. <p>→ "Servisna služba", Stranica 57</p> |
| Predugo vrijeme sušenja. | <p>Okolna temperatura je viša od 30 °C.</p> <ul style="list-style-type: none"> ▶ Provjerite da je okolna temperatura ispod 30 °C. <p>Nedovoljna cirkulacija zraka na mjestu postavljanja uređaja.</p> <ul style="list-style-type: none"> ▶ Provjerite mjesto postavljanja uređaja. <p>Niti su se sakupile u bubnju.</p> <ul style="list-style-type: none"> ▶ Pokrenite program Cottons 90° bez rublja i deterdženta. |
| Gužvanje. | <p>Količina rublja je prevelika.</p> <p>Rublje predugo stoji u bubnju nakon sušenja.</p> <ol style="list-style-type: none"> 1. Izvadite rublje iz bubnja odmah nakon sušenja. 2. Raširite komade rublja radi hlađenja. <p>Namješten je neprikladan program za vrstu tkanine.</p> <ul style="list-style-type: none"> ▶ Namjestite prikladan program za vrstu tkanine. <p>Rublje lako za održavanje predugo se sušilo.</p> |
| Uređaj ne funkcionira. | <p>Mrežni utikač iz mrežnog priključnog voda nije utaknut.</p> <ul style="list-style-type: none"> ▶ Priključite uređaj na strujnu mrežu. <p>Osigurač u ormariću s osiguračima je iskočio.</p> <ul style="list-style-type: none"> ▶ Provjerite osigurač u ormariću s osiguračima. <p>Opskrba strujom je prekinuta.</p> <ul style="list-style-type: none"> ▶ Provjerite funkcionira li rasvjeta ili drugi uređaji u prostoriji. |
| Program se ne pokreće. | <p>Tipka  Start/Reload nije pritisnuta.</p> <ul style="list-style-type: none"> ▶ Pritisnite  Start/Reload. <p>Vrata nisu zatvorena.</p> <ul style="list-style-type: none"> ▶ Zatvorite vrata. |

| Kvar | Uzrok i rješavanje problema |
|----------------------------|--|
| Program se ne pokreće. | <p>Zaštita za djecu je aktivirana.</p> <ul style="list-style-type: none"> ▶ Deaktivirajte zaštitu za djecu. → "Deaktiviranje zaštite za djecu", <i>Stranica 34</i> <hr/> <p>🕒 Finished in / Time Dry je aktivirano.</p> <ul style="list-style-type: none"> ▶ Provjerite je li 🕒 Finished in / Time Dry aktivirano. → "Tipke", <i>Stranica 24</i> |
| | <p>Rublje je zaglavljeno u vratima.</p> <ul style="list-style-type: none"> ▶ Uklonite zaglavljene odjevne predmete. <hr/> <p>Crpka inteligentnog sustava doziranja je blokirana.</p> <ol style="list-style-type: none"> 1. Isključite uređaj. 2. Očistite pumpnu jedinicu. → "Čišćenje ladice za deterdžent", <i>Stranica 39</i> 3. Uključite uređaj. 4. Ukoliko se indikator ponovno pojavi nakon čišćenja pumpne jedinice, nazovite servisnu službu. → "Servisna služba", <i>Stranica 57</i> <p>Napomena: Do uklanjanja smetnje možete deaktivirati inteligentni sustav doziranja i ručno dozirati.</p> <hr/> <p>Ladica za deterdžent nije umetnuta do kraja.</p> <ul style="list-style-type: none"> ▶ Umetnite ladicu za deterdžent tako da se simbol ugasi. |
| Vrata se ne mogu otvoriti. | <p>Temperatura je previsoka.</p> <ul style="list-style-type: none"> ▶ Pričekajte da se spusti temperatura. ▶ Prekid programa. → "Prekid programa pranja", <i>Stranica 33</i> |
| | <p>Razina vode je previsoka.</p> <ul style="list-style-type: none"> ▶ Odaberite odgovarajući program za ispušavanje. → "Programi", <i>Stranica 27</i> <hr/> <p>Nestanak struje.</p> <ul style="list-style-type: none"> ▶ Otvorite vrata pomoću deblokade u nuždi. → "Deblokiranje u nuždi", <i>Stranica 56</i> |
| Sapunica se ne ispušava. | <p>Odvodna cijev ili odvodno crijevo za vodu je začepljeno.</p> <ul style="list-style-type: none"> ▶ Očistite odvodnu cijev i odvodno crijevo za vodu. <hr/> <p>Odvodna cijev ili odvodno crijevo za vodu je savijeno ili zaglavljeno.</p> <ul style="list-style-type: none"> ▶ Provjerite da odvodna cijev i odvodno crijevo za vodu nisu savijeni ili zaglavljeni. <hr/> <p>Crpka za otpadnu vodu je začepljena.</p> <ul style="list-style-type: none"> ▶ → "Čišćenje crpke za otpadnu vodu", <i>Stranica 41</i> |

| Kvar | Uzrok i rješavanje problema |
|---|--|
| Sapunica se ne is-pumpava. | <p>Odvodno crijevo za vodu je previsoko priključeno.</p> <ul style="list-style-type: none"> ▶ Montirajte odvodno crijevo za vodu na maksimalnoj visini 1 m. |
| | <p>Doziranje deterdženta je preveliko.</p> <ul style="list-style-type: none"> ▶ Hitna mjera: Jednu žlicu omekšivača za rublje izmi-ješajte sa 0,5 litara vode te dodajte mješavinu u odjeljak za ručno doziranje (ne za odjeću za slo-bodno vrijeme, sportsku odjeću i pernatu odjeću). ▶ Ako je aktivirano inteligentno doziranje, smanjite os-novnu količinu doziranja → <i>Stranica 36</i>. ▶ Kada ručno dozirate, onda kod sljedećeg pranja s istim punjenjem smanjite količinu deterdženta. <p>Montiran je nedopušten produžetak na odvodno crije-vo za vodu.</p> <ul style="list-style-type: none"> ▶ Skinite nedopuštene produžetke na odvodnom cri-jevu za vodu. → "<i>Priključivanje uređaja</i>", <i>Stranica 15</i> <p>Poklopac crpke nije uvrnut do kraja.</p> <ul style="list-style-type: none"> ▶ Provjerite je li poklopac crpke uvrnut do graničnika u uređaj. Ručica na poklopcu crpke mora stajati okomito. → "<i>Čišćenje crpke za otpadnu vodu</i>", <i>Stranica 42</i> |
| Voda ne teče. Deter-džent ne ulazi u perili-cu. | <p>Tipka  Start/Reload nije pritisnuta.</p> <ul style="list-style-type: none"> ▶ Pritisnite  Start/Reload. |
| | <p>Sita na dovodu vode su začepljena.</p> <ul style="list-style-type: none"> ▶ Očistite sita na dovodu vode. |
| | <p>Zatvorena je slavina za vodu.</p> <ul style="list-style-type: none"> ▶ Otvorite slavinu za vodu. |
| | <p>Dovodno crijevo za vodu je savijeno ili priklješteno.</p> <ul style="list-style-type: none"> ▶ Provjerite da dovodno crijevo za vodu nije savijeno ili priklješteno. |
| Višekratno kratko cen-trifugiranje. | <p>Kontrolni sustav za ravnotežu izjednačava neravnotežu višekratnim raspoređivanjem rublja.</p> <ul style="list-style-type: none"> ▶ Nema pogreške - nikakva radnja nije potrebna. |
| | <p>Napomena: Pri punjenju po mogućnosti stavite male i velike komade odjeće u bubanj. Različito veliki komadi rublja se bolje raspoređuju tijekom centrifugiranja.</p> |
| Voda u bubnju se ne vidi. | <p>Voda je ispod vidnog područja.</p> <ul style="list-style-type: none"> ▶ Nema pogreške - nikakva radnja nije potrebna. ▶ Tijekom rada nemojte ulijevati dodatnu vodu u uređaj. |

| Kvar | Uzrok i rješavanje problema |
|--|---|
| Vibracije i pomicanje uređaja tijekom centrifugiranja. | <p>Uređaj nije ispravno poravnat.</p> <ul style="list-style-type: none">▶ → "Izravnavanje položaja uređaja", <i>Stranica 16</i> <hr/> <p>Nožice uređaja nisu fiksirane.</p> <ul style="list-style-type: none">▶ Fiksirajte nožice uređaja.→ "Izravnavanje položaja uređaja", <i>Stranica 16</i> <hr/> <p>Zaštita za transport nije skinuta.</p> <ul style="list-style-type: none">▶ → "Skidanje zaštite za transport", <i>Stranica 14.</i> |
| Bubanj se okreće, ali voda ne teče. | <p>Prepoznavanje punjenja je aktivirano.</p> <ul style="list-style-type: none">▶ Nema pogreške, nikakva radnja nije potrebna. <p>Napomena: Prepoznavanje punjenja može potrajati do 2 minute.</p> |
| Jako pjenjenje. | <p>Doziranje deterdženta je preveliko.</p> <ul style="list-style-type: none">▶ Hitna mjera: Jednu žlicu omekšivača za rublje izmiješajte sa 0,5 litara vode te dodajte mješavinu u odjeljak za ručno doziranje (ne za odjeću za slobodno vrijeme, sportsku odjeću i pernatu odjeću).▶ Ako je aktivirano inteligentno doziranje, smanjite osnovnu količinu doziranja → <i>Stranica 36.</i>▶ Kada ručno dozirate, onda kod sljedećeg pranja s istim punjenjem smanjite količinu deterdženta. |
|  i-DOS ne može se pritisnuti. | <p>Inteligentno doziranje za ovaj program nije predviđeno.</p> <ul style="list-style-type: none">▶ Nema pogreške - nikakva radnja nije potrebna.→ "Pokretanje programa s inteligentnim sustavom doziranja", <i>Stranica 35</i> <hr/> <p>Napredak programa ne dopušta inteligentno doziranje.</p> <p>Uklanjanje smetnje nije moguće.</p> |
| Ne postiže se veliki broj okretaja centrifuge. | <p>Namješten je mali broj okretaja centrifuge.</p> <ul style="list-style-type: none">▶ Kod sljedećeg pranja namjestite veći broj okretaja centrifuge. <hr/> <p> Less Ironing je aktivirana.</p> <ul style="list-style-type: none">▶ Odaberite programe prikladne za vrstu tkanine. <hr/> <p>Kontrolni sustav za ravnotežu izjednačava neravnotežu smanjenim brojem okretaja centrifuge.</p> <ul style="list-style-type: none">▶ Ponovno rasporedite rublje u bubnju. <p>Napomena: Po mogućnosti stavite male i velike komade odjeće u bubanj. Različito veliki komadi rublja se bolje raspoređuju tijekom centrifugiranja.</p> <ul style="list-style-type: none">▶ Pokrenite program Spin . |

| Kvar | Uzrok i rješavanje problema |
|---|--|
| Program Centrifuga se ne pokreće. | <p>Odvodna cijev ili odvodno crijevo za vodu je začepljeno.</p> <ul style="list-style-type: none"> ▶ Očistite odvodnu cijev i odvodno crijevo za vodu. <hr/> <p>Odvodna cijev ili odvodno crijevo za vodu je savijeno ili zaglavljeno.</p> <ul style="list-style-type: none"> ▶ Provjerite da odvodna cijev i odvodno crijevo za vodu nisu savijeni ili zaglavljani. <hr/> <p>Kontrolni sustav za ravnotežu prekinuo je centrifugiranje jer je rublje neravnomjerno posloženo.</p> <ul style="list-style-type: none"> ▶ Ponovno rasporedite rublje u bubnju. <p>Napomena: Po mogućnosti stavite male i velike komade odjeće u bubanj. Različito veliki komadi rublja se bolje raspoređuju tijekom centrifugiranja.</p> <ul style="list-style-type: none"> ▶ Pokrenite program Spin . |
| Na dovodnom crijevu za vodu istječe voda. | <p>Dovodno crijevo za vodu nije ispravno/čvrsto priključeno.</p> <ol style="list-style-type: none"> 1. Ispravno priključite dovodno crijevo za vodu. → "<i>Priključivanje dovodnog crijeva za vodu</i>", <i>Stranica 15</i> 2. Pritegnite vijčani spoj. |
| Na odvodnom crijevu za vodu istječe voda. | <p>Odvodno crijevo za vodu je oštećeno.</p> <ul style="list-style-type: none"> ▶ Zamijenite oštećeno odvodno crijevo za vodu. <hr/> <p>Odvodno crijevo za vodu nije ispravno priključeno.</p> <ul style="list-style-type: none"> ▶ Ispravno priključite odvodno crijevo za vodu. → "<i>Vrste priključaka odvoda voda</i>", <i>Stranica 15</i> |
| Nedovoljan učinak pranja. | <p>Osnovna količina doziranja nije prilagođena.</p> <ul style="list-style-type: none"> ▶ Ako je aktivirano inteligentno doziranje, prilagodite osnovnu količinu doziranja → <i>Stranica 36</i>. <hr/> <p>Deterdžent ili sredstvo za njegu rublja se zgusnulo u spremnicima za doziranje inteligentnog sustava doziranja.</p> <ol style="list-style-type: none"> 1. Provjerite je li korišteni deterdžent prikladan. → "<i>Deterdžent i sredstvo za njegu rublja</i>", <i>Stranica 31</i> 2. Ispraznite spremnike za doziranje. → "<i>Čišćenje ladice za deterdžent</i>", <i>Stranica 39</i> 3. Očistite spremnike za doziranje. 4. Ponovno napunite spremnike za doziranje. → "<i>Punjenje spremnika za doziranje</i>", <i>Stranica 36</i> <hr/> <p>Neprikladan deterdžent je stavljen u spremnik za doziranje inteligentnog sustava doziranja.</p> |

| Kvar | Uzrok i rješavanje problema |
|--|--|
| Nedovoljan učinak pranja. | <ol style="list-style-type: none"> 1. Provjerite je li korišten deterdžent prikladan. → "Deterdžent i sredstvo za njegu rublja", Stranica 31 2. Ispraznite spremnike za doziranje. → "Čišćenje ladice za deterdžent", Stranica 39 3. Očistite spremnike za doziranje. 4. Ponovno napunite spremnike za doziranje. → "Punjenje spremnika za doziranje", Stranica 36 |
| Učinak centrifugiranja nije zadovoljavajući. Rublje je previše mokro/vlažno. | <p>Namješten je mali broj okretaja centrifuge.</p> <ul style="list-style-type: none"> ▶ Kod sljedećeg pranja namjestite veći broj okretaja centrifuge. ▶ Pokrenite program Spin . |
| | <p> Less Ironing je aktivirana.</p> <ul style="list-style-type: none"> ▶ Odaberite programe prikladne za vrstu tkanine. |
| | <p>Odvodna cijev ili odvodno crijevo za vodu je začepljeno.</p> <ul style="list-style-type: none"> ▶ Očistite odvodnu cijev i odvodno crijevo za vodu. |
| | <p>Odvodna cijev ili odvodno crijevo za vodu je savijeno ili zaglavljeno.</p> <ul style="list-style-type: none"> ▶ Provjerite da odvodna cijev i odvodno crijevo za vodu nisu savijeni ili zaglavljeni. |
| | <p>Kontrolni sustav za ravnotežu prekinuo je centrifugiranje jer je rublje neravnomjerno posloženo.</p> <ul style="list-style-type: none"> ▶ Ponovno rasporedite rublje u bubnju. |
| | <p>Napomena: Po mogućnosti stavite male i velike komade odjeće u bubanj. Različito veliki komadi rublja se bolje raspoređuju tijekom centrifugiranja.</p> <ul style="list-style-type: none"> ▶ Pokrenite program Spin . |
| | <p>Kontrolni sustav za ravnotežu izjednačava neravnotežu smanjenim brojem okretaja centrifuge.</p> <ul style="list-style-type: none"> ▶ Ponovno rasporedite rublje u bubnju. |
| | <p>Napomena: Po mogućnosti stavite male i velike komade odjeće u bubanj. Različito veliki komadi rublja se bolje raspoređuju tijekom centrifugiranja.</p> <ul style="list-style-type: none"> ▶ Pokrenite program Spin . |
| Na vlažnom rublju se nalaze ostaci deterdženta. | <p>Deterdženti mogu sadržavati tvari koje nisu topive u vodi i one se talože na rublju.</p> <ul style="list-style-type: none"> ▶ Pokrenite program Rinse  . |
| | <p>Neprikladan deterdžent je stavljen u spremnik za doziranje inteligentnog sustava doziranja.</p> |

| Kvar | Uzrok i rješavanje problema |
|--|---|
| Na vlažnom rublju se nalaze ostaci deterdženta. | <ol style="list-style-type: none"> 1. Provjerite je li korišteni deterdžent prikladan. → "Deterdžent i sredstvo za njegu rublja", Stranica 31 2. Ispraznite spremnike za doziranje. → "Čišćenje ladice za deterdžent", Stranica 39 3. Očistite spremnike za doziranje. 4. Ponovno napunite spremnike za doziranje. → "Punjenje spremnika za doziranje", Stranica 36 <p>Osnovna količina doziranja nije ispravno namještena.</p> <ul style="list-style-type: none"> ▶ Ako je aktivirano inteligentno doziranje, smanjite osnovnu količinu doziranja → Stranica 36. |
| Na suhom rublju se nalaze ostaci deterdženta. | <p>Deterdženti mogu sadržavati tvari koje nisu topive u vodi i one se talože na rublju.</p> <ul style="list-style-type: none"> ▶ Iščetkajte rublje nakon pranja i sušenja. <p>Neprikladan deterdžent je stavljen u spremnik za doziranje inteligentnog sustava doziranja.</p> <ol style="list-style-type: none"> 1. Provjerite je li korišteni deterdžent prikladan. → "Deterdžent i sredstvo za njegu rublja", Stranica 31 2. Ispraznite spremnike za doziranje. → "Čišćenje ladice za deterdžent", Stranica 39 3. Očistite spremnike za doziranje. 4. Ponovno napunite spremnike za doziranje. → "Punjenje spremnika za doziranje", Stranica 36 <p>Osnovna količina doziranja nije ispravno namještena.</p> <ul style="list-style-type: none"> ▶ Ako je aktivirano inteligentno doziranje, smanjite osnovnu količinu doziranja → Stranica 36. |
| Program sušenja se ne pokreće. | <p>Vrata nisu zatvorena.</p> <ul style="list-style-type: none"> ▶ Zatvorite vrata. <p>Nije odabran program sušenja.</p> <ul style="list-style-type: none"> ▶ Odaberite odgovarajući program sušenja. → "Programi", Stranica 27 |
| Trajanje programa mijenja se tijekom procesa pranja. | <p>Odvijanja programa optimizira se elektronski. To može dovesti do promjene trajanja programa.</p> <ul style="list-style-type: none"> ▶ Nema pogreške - nikakva radnja nije potrebna. <p>Kontrolni sustav za ravnotežu izjednačava neravnotežu višekratnim raspoređivanjem rublja.</p> <ul style="list-style-type: none"> ▶ Nema pogreške - nikakva radnja nije potrebna. <p>Napomena: Pri punjenju po mogućnosti stavite male i velike komade odjeće u bubanj. Različito veliki komadi rublja se bolje raspoređuju tijekom centrifugiranja.</p> |

| Kvar | Uzrok i rješavanje problema |
|--|--|
| Trajanje programa mijenja se tijekom procesa pranja. | Kontrolni sustav za stvaranje pjene uključuje ispiranje u slučaju prevelikog stvaranja pjene. ▶ Nema pogreške - nikakva radnja nije potrebna. |
| Bubanj zastaje nakon pokretanja programa. | Uzrok je interni test motora. ▶ Nema pogreške - nikakva radnja nije potrebna. |
| Niti na rublju. | Niti su se sakupile u bubnju. ▶ Pokrenite program Cottons 90° bez rublja i deterdženta. |
| Rublje je previše vlažno. | Namješten je neprikladan program za vrstu tkanine. |
| | Opskrba strujom je prekinuta. ▶ Provjerite funkcionira li rasvjeta ili drugi uređaji u prostoriji. |
| | Količina rublja je prevelika. |
| | Toplo rublje čini nam se po završetku programa vlažnije nego što stvarno je. |
| | 1. Izvadite rublje iz bubnja odmah nakon sušenja. 2. Raširite komade rublja radi hlađenja. |
| | Stupanj sušenja nije prilagođen. |
| | Premala količina rublja. |
| | Slavina za vodu je zatvorena za vrijeme faze sušenja. |
| | ▶ Provjerite je li slavina za vodu otvorena tijekom faze sušenja. |
| | Okolna temperatura je viša od 30 °C. |
| | ▶ Provjerite da je okolna temperatura ispod 30 °C. |
| | Nedovoljna cirkulacija zraka na mjestu postavljanja uređaja. |
| | ▶ Provjerite mjesto postavljanja uređaja. |
| | Tlak vode je nizak. |
| | Uklanjanje smetnje nije moguće. |
| | Rublje nije dovoljno centrifugirano. |
| | ▶ Uvijek odaberite najveći mogući broj okretaja centrifuge za odgovarajući program pranja. |
| | Debelom i višeslojnom rublju potrebno je dulje vrijeme sušenja. |
| | ▶ Namjestite vremenski program za dosušivanje. → "Programi", Stranica 27 |
| Glasni zvukovi tijekom centrifugiranja. | Uređaj nije ispravno poravnat. |
| | ▶ → "Izravnavanje položaja uređaja", Stranica 16 |
| | Nožice uređaja nisu fiksirane. |

| Kvar | Uzrok i rješavanje problema |
|--|---|
| Glasni zvukovi tijekom centrifugiranja. | <ul style="list-style-type: none"> ▶ Fiksirajte nožice uređaja. → <i>"Izravnavanje položaja uređaja", Stranica 16</i> <hr/> <p>Zaštita za transport nije skinuta.</p> <ul style="list-style-type: none"> ▶ → <i>"Skidanje zaštite za transport", Stranica 14.</i> |
| Klopotanje, zveckanje u crpki za otpadnu vodu. | <p>Strano tijelo je dospjelo u crpku za otpadnu vodu.</p> <ul style="list-style-type: none"> ▶ → <i>"Čišćenje crpke za otpadnu vodu", Stranica 41</i> |
| Ritmičan zvuk usisavanja. | <p>Crpka za otpadnu vodu je aktivirana, sapunica se is-pumpava.</p> <ul style="list-style-type: none"> ▶ Nema pogreške - normalan zvuk. |
| Buka ventilatora za vrijeme faze pranja. | <p>Procesni ventilator je aktivan.</p> <ul style="list-style-type: none"> ▶ Nema pogreške - normalan zvuk. |
| Dulje zujanje prije početka pranja ili omekšavanja rublja. | <p>Inteligentni sustav doziranja dozira deterdžent ili sredstvo za njegu rublja.</p> <ul style="list-style-type: none"> ▶ Nema pogreške - normalan zvuk. |
| Kratko zujanje nakon uključivanja uređaja. | <p>Inteligentni sustav doziranja provodi testiranje ispravnosti rada.</p> <ul style="list-style-type: none"> ▶ Nema pogreške - normalan zvuk. |
| Buka tijekom centrifugiranja za vrijeme faze sušenja. | <p>Termo centrifuga je aktivna.</p> |
| Šumovi, pištanje. | <p>Voda pod tlakom ulazi u ladicu za deterdžent.</p> <ul style="list-style-type: none"> ▶ Nema pogreške - normalan zvuk. |
| Buka tijekom ulaska vode za vrijeme faze sušenja. | <p>Potrebna je voda za fazu sušenja.</p> <ol style="list-style-type: none"> 1. Nema pogreške. 2. Provjerite je li slavina za vodu otvorena tijekom faze sušenja. |
| U uređaju su se stvorili neugodni mirisi. | <p>Vlaga i ostaci deterdženta mogu pogodovati nastajanju bakterija.</p> <ul style="list-style-type: none"> ▶ → <i>"Čišćenje bubnja", Stranica 39</i> ▶ Ako nećete koristiti uređaj, vrata i ladicu za deterdžent ostavite otvorena kako bi se zaostala voda mogla osušiti. |

19.1 Deblokiranje u nuždi

Deblokiranje vrata

Zahtjev: Crpka za otpadnu vodu je prazna. → *Stranica 41*

1. **POZOR!** Istjecanje vode može uzrokovati materijalne štete.
- ▶ Ne otvarajte vrata sve dok možete vidjeti vodu na staklu.

Deblokadu u slučaju nužde uz pomoć alata povucite prema dolje i otpustite.

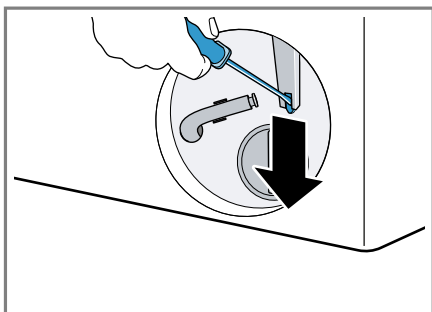

- ✓ Brava na vratima je deblokirana.
2. Umetnite i uglavite servisni poklopac.
3. Zatvorite servisni poklopac.

20 Transport, skladištenje i zbrinjavanje

20.1 Demontaža uređaja

1. Zatvorite slavinu za vodu.
2. Ispraznite dovodno crijevo za vodu.
3. Isključite uređaj.
→ *"Isključivanje uređaja", Stranica 34*
4. Izvucite mrežni utikač uređaja.
5. Ispustite sapunicu.
→ *"Čišćenje crpke za otpadnu vodu", Stranica 41*

6. Demontirajte crijeva.
7. Ispraznite spremnike za doziranje.

20.2 Umetanje zaštita za transport

Kako biste spriječili oštećenja, uređaj prije transportiranja zaštitite transportnim osiguračima.

1. Skinite 4 zaštitne kape odvijačem.

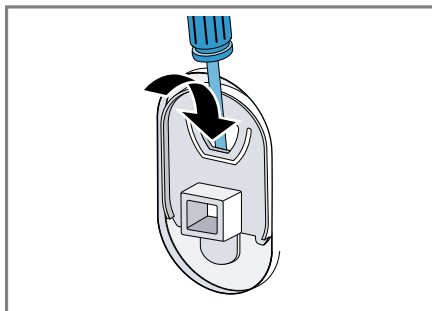

Pospremite zaštitne kape.

2. Umetnite 4 transportna osigurača.
→ *"Skidanje zaštite za transport", Stranica 14*

20.3 Ponovno stavljanje uređaja u pogon

- ▶ Za dodatne informacije vidi
→ *"Postavljanje i priključivanje", Stranica 13* i
→ *"Pokretanja pranja bez rublja", Stranica 20.*

20.4 Zbrinjavanje starih uređaja u otpad

Ekološki prikladnim zbrinjavanjem otpada mogu se ponovo iskoristiti vrijedne sirovine.

UPOZORENJE

Opasnost od zdravstveno štetnog djelovanja!

Djeca se mogu zatvoriti u uređaj i ugroziti svoje živote.

- ▶ Uređaj ne postavljajte iza vrata koja blokiraju ili sprječavaju otvaranje vrata uređaja.
 - ▶ Na starim uređajima izvucite mrežni utikač iz mrežnog priključnog voda te potom prerežite mrežni priključni vod i uništite bravu na vratima uređaja tako da se vrata uređaja više ne mogu zatvoriti.
1. Izvucite mrežni utikač iz mrežnog priključnog voda.
 2. Prerežite mrežni priključni vod.
 3. Uređaj zbrinite na ekološki prihvatljiv način.

Informacije o aktualnim načinima zbrinjavanja možete dobiti od svog specijaliziranog trgovca ili se raspitajte u komunalnoj ili lokalnoj gradskoj upravi.



Ovaj je uređaj označen u skladu s europskom smjernicom 2012/19/EU o otpadnim električnim i elektronskim uređajima (waste electrical and electronic equipment - WEEE).

Smjernica određuje okvir za povratak i zbrinjavanje otpadnih uređaja valjan u cijeloj Europskoj Uniji.

21 Servisna služba

Originalne rezervne dijelove koji su bitni za funkcioniranje uređaja u skladu s odgovarajućom Direktivom o ekološkom dizajnu Direktivom možete dobiti od naše korisničke službe tijekom perioda od najmanje 10 godina od stavljanja vašeg uređaja na tržište na Europskom gospodarskom području.

Napomena: Angažiranje servisne službe besplatno je u okviru uvjeta jamstva proizvođača.

Detaljne informacije o vremenu jamstva i uvjetima jamstva možete pronaći kod naše servisne službe, svog dobavljača ili na našoj internetskoj stranici.

Kada se obraćate servisnoj službi, potreban vam je proizvodni broj (E-Nr.) i tvornički broj (FD) uređaja. Kontakt-podatke servisne službe naći ćete ovdje odn. u priloženom popisu servisnih službi na našoj internetskoj stranici.

21.1 Proizvodni broj (E-Nr.) i tvornički broj (FD)

Proizvodni broj (E-Nr.) i tvornički broj (FD) možete pronaći na tipskoj pločici uređaja.

Ovisno o modelu, označna se pločica nalazi:









- na unutarnjoj strani vrata
- na unutarnjoj strani poklopca za održavanje
- na stražnjoj strani uređaja.

Kako biste podatke o svom uređaju i broj telefona servisne službe brzo ponovno pronašli, možete ih zabilježiti.

22 Vrijednosti potrošnje

Sljedeće informacije su navedene u skladu s Uredbom EU za ekološki dizajn. Navedene vrijednosti za druge programe od **Eco 40-60** služe samo za orijentaciju i određene su u skladu s važećim normama EN60456 i EN62512. Funkcija automatskog doziranja deaktivirana je u tu svrhu.

Napomena za usporedno ispitivanje: Deaktivirajte funkciju automatskog doziranja osim ako ta funkcija nije predmet ispitivanja.

| Program | Punjenje (kg) | Trajanje programa (h:min) ¹ | Potrošnja energije (kWh/ciklus) ¹ | Potrošnja vode (l/ciklus) ¹ | Maksimalna temperatura (°C) 5 min ¹ | Broj okretaja centrifuge (okr/min) ¹ | Preostala vlaga (%) ¹ |
|---|---------------|--|--|--|--|---|----------------------------------|
| Eco 40-60 ² | 10,5 | 3:59 | 1,110 | 78,0 | 41 | 1400 | 53,00 |
| Eco 40-60 ² | 5,3 | 2:59 | 0,440 | 52,0 | 28 | 1400 | 53,00 |
| Eco 40-60 ² | 2,5 | 2:25 | 0,200 | 37,0 | 22 | 1400 | 53,00 |
| Eco 40-60 + ☀ Drying Aim +  ² | 6,0 | 8:40 | 3,820 | 100,0 | 23 | - | -0,1 |
| Eco 40-60 + ☀ Drying Aim+  ² | 3,0 | 5:00 | 1,920 | 55,0 | 21 | - | -0,1 |
| Cottons  20 °C | 10,0 | 4:05 | 0,550 | 90,0 | 25 | 1400 | 50,00 |
| Cottons  40 °C | 10,0 | 4:05 | 1,300 | 90,0 | 40 | 1400 | 50,00 |
| Cottons  60 °C | 10,0 | 4:05 | 2,200 | 90,0 | 60 | 1400 | 50,00 |
| Cottons  40 °C +  Prewash | 10,0 | 4:25 | 1,500 | 105,0 | 40 | 1400 | 50,00 |
| Easy-Care  40 °C | 4,0 | 2:35 | 0,900 | 68,0 | 43 | 1400 | 30,00 |
| Mix  40 °C | 4,0 | 1:10 | 0,750 | 50,0 | 41 | 1400 | 45,00 |

¹ Stvarne vrijednosti mogu odstupati od navedenih vrijednosti ovisno o tlaku vode, tvrdoći vode i ulaznoj temperaturi, okolnoj temperaturi, vrsti rublja, njegovoj količini i zaprljanosti, korištenom sredstvu za pranje, oscilacijama napona u električnoj mreži i odabranim dodatnim funkcijama.

² Program za ispitivanje u skladu s Uredbom EU za ekološki dizajn i Uredbom EU za oznaku energetske učinkovitosti s hladnom vodom (15°C).

| Program | Punjenje (kg) | Trajanje programa (h:min) ¹ | Potrošnja energije (kWh/ciklus) ¹ | Potrošnja vode (l/ciklus) ¹ | Maksimalna temperatura (°C) 5 min ¹ | Broj okretaja centrifuge (okr/min) ¹ | Preostala vlaga (%) ¹ |
|------------|---------------|--|--|--|--|---|----------------------------------|
| Wool 30 °C | 2,0 | 0:41 | 0,180 | 45,0 | 22 | 800 | 30,00 |

¹ Stvarne vrijednosti mogu odstupati od navedenih vrijednosti ovisno o tlaku vode, tvrdoći vode i ulaznoj temperaturi, okolnoj temperaturi, vrsti rublja, njegovoj količini i zaprljanosti, korištenom sredstvu za pranje, oscilacijama napona u električnoj mreži i odabranim dodatnim funkcijama.

² Program za ispitivanje u skladu s Uredbom EU za ekološki dizajn i Uredbom EU za oznaku energetske učinkovitosti s hladnom vodom (15°C).

23 Tehnički podaci

| | |
|--------------------------------------|--|
| Visina uređaja | 84,8 cm |
| Širina uređaja | 59,8 cm |
| Dubina uređaja | 59,0 cm |
| Dubina uređaja sa zatvorenim vratima | 63,5 cm |
| Dubina uređaja s otvorenim vratima | 107,2 cm |
| Težina | 79,4 kg |
| Maksimalna količina rublja | 10,5 kg |
| Mrežni napon | 220-240 V, 50 Hz |
| ⇒ Minimalni instalacijski osigurač | 10 A |
| Nazivna snaga | 1900-2300 W |
| Potrošnja snage | <ul style="list-style-type: none"> ■ Isključeno stanje: 0,50 W ■ Stanje pripravnosti: 0,50 W |

| | |
|-----------|---------------------------------|
| Tlak vode | ■ Minimalno: 100 kPa (1 bar) |
| | ■ Maksimalno: 1000 kPa (10 bar) |

| | |
|----------------------------------|--------|
| Duljina dovodnog crijeva za vodu | 150 cm |
| Duljina odvodnog crijeva za vodu | 150 cm |
| Duljina mrežnog priključnog voda | 210 cm |

Dodatne informacije o svojem modelu naći ćete na internetskoj stranici <https://eprel.ec.europa.eu/>¹. Ova web-adresa služi kao poveznica na službenu bazu podataka o proizviđima Europske unije EPREL. Zatim slijedite upute za pretraživanje modela. Oznaka modela sastoji se od znaka ispred kose crte proizvodnog broja (E-Nr.) na označnoj pločici. Alternativno možete pronaći oznaku modela i u prvom retku EU energetske naljepnice.

¹ Vrijedi samo za zemlje u Europskom gospodarskom području



Thank you for buying a Bosch Home Appliance!

Register your new device on MyBosch now and profit directly from:

- **Expert tips & tricks for your appliance**
- **Warranty extension options**
- **Discounts for accessories & spare-parts**
- **Digital manual and all appliance data at hand**
- **Easy access to Bosch Home Appliances Service**

Free and easy registration – also on mobile phones:

www.bosch-home.com/welcome

BOSCH
HOME APPLIANCES
SERVICE

Looking for help? You'll find it here.

Expert advice for your Bosch home appliances, help with problems or a repair from Bosch experts.

Find out everything about the many ways Bosch can support you:

www.bosch-home.com/service

Contact data of all countries are listed in the attached service directory.

BSH Hausgeräte GmbH

Carl-Wery-Straße 34
81739 München, GERMANY
www.bosch-home.com

A Bosch Company



9001846741 (030720)

hr