

SIEMENS

WN54G2A0EU

Práčka so sušičkou



SK Návod na používanie a pokyny na inštaláciu



Ďalšie informácie nájdete v Digitálnej používateľskej príručke.



Obsah

1 Bezpečnosť.....	4	8 Tlačidlá	23
1.1 Všeobecné upozornenia	4	9 Cieľ sušenia.....	25
1.2 Používanie v súlade s určením.....	4	9.1 Zmena cieľa sušenia	25
1.3 Obmedzenie skupiny používateľov	4	10 Programy	26
1.4 Bezpečná inštalácia	5	11 Príslušenstvo	30
1.5 Bezpečné používanie	6	12 Bielizeň	30
1.6 Bezpečné čistenie a údržba.....	9	12.1 Príprava bielizne	30
2 Zabránenie vecným škodám	10	13 Pracie a ošetrovacie prostriedky	30
3 Ochrana životného prostredia a šetrenie	11	14 Základná obsluha.....	31
3.1 Likvidácia obalu.....	11	14.1 Zapnite spotrebič	31
3.2 Šetrenie energie a zdrojov	11	14.2 Nastavenie programu.....	31
3.3 Energeticky úsporný režim.....	11	14.3 Prispôsobenie nastavení programu.....	31
4 Umiestnenie a pripojenie.....	12	14.4 Vložte bielizeň.....	31
4.1 Vybalenie spotrebiča.....	12	14.5 Plnenie pracích a ošetrovacích prostriedkov.....	31
4.2 Obsah dodávky	12	14.6 Spustenie programu.....	32
4.3 Požiadavky na miesto inštalácie	12	14.7 Namáčanie bielizne	32
4.4 Odstránenie prepravných poistiek	13	14.8 Doplnenie bielizne	32
4.5 Pripojenie spotrebiča	14	14.9 Zrušenie pracieho programu	32
4.6 Vyrovnanie spotrebiča.....	15	14.10 Prerušenie sušiaceho programu.....	33
5 Oboznámenie sa	17	14.11 Pokračovanie programu pri Stop plákania	33
5.1 Spotrebič	17	14.12 Vybratie bielizne	33
5.2 Zásuvka na prací prostriedok.....	18	14.13 Vypnutie spotrebiča.....	33
5.3 Ovládací panel	18	15 Detská poistka.....	33
6 Pred prvým použitím.....	19	15.1 Aktivovanie detskej poistky ...	33
6.1 Spustenie prania naprázdno ...	19	15.2 Deaktivovanie detskej poistky	33
7 Displej.....	20		

16 Inteligentný dávkovací systém	34
16.1 Spustenie programu s inteligentným dávkovacím systémom	34
16.2 Naplnenie dávkovacieho zásobníka	35
16.3 Základná dávka.....	35
17 Základné nastavenia	37
17.1 Prehľad základných nastavení	37
17.2 Zmena základných nastavení.....	38
18 Čistenie a údržba	38
18.1 Čistenie bubna	38
18.2 Čistenie zásuvky na pracie prostriedky.....	38
18.3 Čistenie vypúšťacieho čerpadla.....	40
18.4 Čistenie vstupného otvoru v gumovej manžete	42
19 Odstránenie porúch	44
19.1 Núdzové odblokovanie.....	57
20 Preprava, skladovanie a likvidácia.....	57
20.1 Demontáž spotrebiča	57
20.2 Vloženie prepravných poisťiek	57
20.3 Opätovné uvedenie spotrebiča do prevádzky.....	57
20.4 Likvidácia starého spotrebiča.....	57
21 Zákaznícky servis.....	58
21.1 Označenie produktu (E-Nr.) a výrobné číslo (FD)	58
21.2 Záruka AQUA STOP.....	58
22 Hodnoty spotreby	60
23 Technické údaje	61



1 Bezpečnosť

Dodržiavajte nasledujúce bezpečnostné upozornenia.

1.1 Všeobecné upozornenia



- Starostlivo si prečítajte tento návod.
- Návod, ako aj ďalšie informácie o produkte uschovajte pre neskoršie použitie alebo ďalšieho majiteľa.
- Nepripájajte spotrebič, ak došlo k poškodeniu počas prepravy.

1.2 Používanie v súlade s určením

Tento spotrebič používajte len:

- na pranie textílií, ktoré sa dajú prať v práčke a vlny, ktoré sa môžu prať ručne podľa etikety so symbolmi ošetrovania.
- s vodou z vodovodu a bežnými pracími a ošetrovacími prostriedkami na použitie v práčke.
- na sušenie a osvieženie textílií vypraných vo vode, ktoré sa môžu sušiť v sušičke bielizne.
- v súkromných domácnostiach a v uzavretých priestoroch domáceho prostredia.
- maximálne do výšky 4000 m nad morom.

1.3 Obmedzenie skupiny používateľov

Tento spotrebič môžu používať deti staršie ako 8 rokov a osoby so zníženými fyzickými, senzorickými alebo mentálnymi schopnosťami alebo osoby s nedostatočnými skúsenosťami a/alebo vedomosťami iba vtedy, ak sú pod dozorom alebo ak boli poučené o bezpečnom používaní spotrebiča a nebezpečenstiev, ktoré z neho vyplývajú.

Deti sa so spotrebičom nesmú hrať.

Čistenie ani používateľskú údržbu nesmú vykonávať deti bez dozoru.

Deti do 3 rokov a domáce zvieratá držte mimo dosahu spotrebiča.

1.4 Bezpečná inštalácia

⚠ VAROVANIE – Riziko zásahu elektrickým prúdom!

Neodborná inštalácia je nebezpečná.

- ▶ Spotrebič pripojte a prevádzkujte len podľa údajov na výrobnom štítku.
- ▶ Spotrebič sa smie pripojiť len k sieti so striedavým prúdom cez uzemnenú zásuvku nainštalovanú podľa predpisov.
- ▶ V elektroinštalácii domácnosti musí byť podľa predpisov nainštalovaný systém ochranného vodiča. Inštalácia musí mať dostatočne veľký prierez vodiča.
- ▶ Pri použití prúdového chrániča použite len typ s označením .
- ▶ Nikdy spotrebič nenapájajte cez externý spínací mechanizmus, napr. spínacie hodiny alebo diaľkové ovládanie.
- ▶ Spotrebič nikdy nespájajte s elektrickým okruhom, ktorý pravidelne zapína a vypína poskytovateľ elektrickej energie.
- ▶ Keď je spotrebič zabudovaný, sieťová zástrčka sieťového prívodného vedenia musí byť voľne prístupná alebo ak voľný prístup nie je možný, musí sa v pevne uloženej elektrickej inštalácii namontovať rozdeľovacie zariadenie so všetkými pólmi podľa ustanovení o inštalácii.
- ▶ Pri inštalácii spotrebiča sa uistite, že napájací kábel nie je zaseknutý alebo poškodený.

Poškodená izolácia sieťového prívodného vedenia je nebezpečná.

- ▶ Sieťové prívodné vedenie sa nikdy nesmie dostať do kontaktu s horúcimi časťami spotrebiča alebo tepelnými zdrojmi.
- ▶ Sieťové prívodné vedenie sa nikdy nesmie dostať do kontaktu s ostrými špicami alebo hranami.
- ▶ Nikdy neohýbajte, nestláčajte ani nevymieňajte sieťové prívodné vedenie.

⚠ VAROVANIE – Riziko požiaru!

Použitie predlžovacieho napájacieho kábla a nepovolených adaptérov je nebezpečné.

- ▶ Nepoužívajte predlžovacie káble ani viacnásobné zásuvky.
- ▶ Používajte iba adaptéry a sieťové káble schválené výrobcom.

- ▶ Ak je sieťový kábel príliš krátky a nie je dostupný žiadny dlhší sieťový kábel, kontaktujte elektropredajňu a prispôbte domovú inštaláciu.

⚠ VAROVANIE – Riziko poranenia!

Vysoká hmotnosť spotrebiča môže spôsobiť zranenie pri zdvíhaní.

- ▶ Spotrebič nedvíhajte sami.

⚠ VAROVANIE – Riziko udusenía!

Deti si môžu obalový materiál pretiahnuť cez hlavu alebo sa doň zabaliť a zadusiť.

- ▶ Obalový materiál uchovávajte mimo detí.
- ▶ Nenechajte deti hrať sa s obalovým materiálom.

⚠ UPOZORNENIE – Riziko poranenia!

Spotrebič môže počas prevádzky vibrovať alebo sa pohybovať.

- ▶ Spotrebič postavte na čistú, rovnú a pevnú plochu.
- ▶ Vyrovnajte spotrebič pomocou nožičiek a vodováhy.

Ak sú hadice a sieťové prírodné vedenia položené nevhodne, vzniká riziko zakopnutia.

- ▶ Hadice a sieťové prírodné vedenia položte tak, aby nehrozilo nebezpečenstvo zakopnutia.

Keď sa pri presúvaní spotrebič drží za vyčnievajúce časti, napr. dvierka spotrebiča, tieto časti sa môžu zlomiť.

- ▶ Spotrebič pri presúvaní nikdy nedržte za vyčnievajúce časti.

⚠ UPOZORNENIE – Riziko porezania!

Dotýkanie sa ostrých hrán spotrebiča môže viesť k rezným poraneniam.

- ▶ Nikdy sa nedotýkajte spotrebiča na ostrých hranách.
- ▶ Pri inštalácii a preprave spotrebiča používajte ochranné rukavice.

1.5 Bezpečné používanie

⚠ VAROVANIE – Riziko zásahu elektrickým prúdom!

Poškodený spotrebič alebo poškodené sieťové prírodné vedenie je nebezpečné.

- ▶ Nikdy nepoužívajte poškodený spotrebič.

- ▶ Nikdy neťahajte za sieťové prírodné vedenie, keď ho chcete odpojiť od elektrickej siete. Vždy odpojte sieťovú zástrčku sieťového prírodného vedenia.
- ▶ Keď je spotrebič alebo sieťové prírodné vedenie poškodené, okamžite vytiahnite zástrčku sieťového prírodného vedenia alebo vypnite poistku v poistkovej skrini a zatvorte prívod vody.
- ▶ Zavolajte zákaznicky servis. → *Strana 58*

Vniknutá vlhkosť môže spôsobiť úraz elektrickým prúdom.

- ▶ Spotrebič používajte iba v uzavretých priestoroch.
- ▶ Nikdy nevystavujte spotrebič vysokým teplotám alebo vlhkosti.
- ▶ Na čistenie spotrebiča nepoužívajte parný čistič, vysokotlakový čistič, hadice ani sprchy.

⚠ VAROVANIE – Riziko poškodenia zdravia!

Deti sa môžu zavrieť dovnútra spotrebiča a dostať sa do ohrozenia života.

- ▶ Spotrebič nestavajte za dvere, ktoré blokujú alebo obmedzujú otvorenie dvierok spotrebiča.
- ▶ V prípade spotrebičov, ktoré už doslúžili, odpojte sieťovú zástrčku sieťového prírodného vedenia, potom odpojte sieťové prírodné vedenie a zničte zámok dvierok spotrebiča tak, aby sa už dvierka nedali zatvoriť.

⚠ VAROVANIE – Riziko udusenía!

Deti môžu vdýchnuť alebo prehltnúť malé časti a zadusiť sa.

- ▶ Drobné časti uchovávajte mimo dosahu detí.
- ▶ Nenechajte deti hrať sa drobnými dielmi.

⚠ VAROVANIE – Riziko výbuchu!

Prach alebo múčka z uhlia v okolí spotrebiča môžu spôsobiť výbuch.

- ▶ Počas prevádzky udržiavajte okolie spotrebiča čisté.

⚠ VAROVANIE – Riziko otravy!

Pracie a ošetrovacie prostriedky môžu pri požití spôsobiť otravu.

- ▶ V prípade náhodného požitia vyhľadajte lekársku pomoc.
- ▶ Pracie a ošetrovacie prostriedky uchovávajte mimo dosah detí.

⚠ VAROVANIE – Riziko výbuchu!

Veľmi horľavé látky, ako zapaľovače alebo zápalky, sa môžu pri sušení vznietiť.

- ▶ Pred sušením odstráňte všetky veľmi horľavé predmety z vrečiek bielizne.

Keď bola nevypraná bielizeň v kontakte s rozpúšťadlami, olejom, voskom, odstraňovačom vosku, farbou, tukom alebo odstraňovačom škvŕn, pri sušení sa môže vznietiť.

- ▶ Nesušte v tomto spotrebiči nevypranú bielizeň.
- ▶ Bielizeň pred sušením dôkladne vyperte v horúcej vode s použitím pracieho prostriedku.
- ▶ Spotrebič nepoužívajte, keď bola bielizeň predtým čistená priemyselnými chemikáliami.

Keď bola bielizeň predtým čistená prostriedkami s obsahom rozpúšťadiel, môže to viesť k výbuchu v spotrebiči.

- ▶ Čistenú bielizeň pred praním dôkladne vypláčajte vo vode.

⚠ VAROVANIE – Riziko požiaru!

Bielizeň sa pri predčasnom zrušení sušenia nedostatočne ochladí a môže sa vznietiť.

- ▶ Program sušenia nezrušte predčasne.
- ▶ Bielizeň pri predčasnom zrušení sušenia okamžite vyberte a rozprestrite.

⚠ UPOZORNENIE – Riziko poranenia!

Pri vystupovaní alebo lezení na spotrebič sa môže krycia doska zlomiť.

- ▶ Nikdy nevystupujte alebo nelezte na spotrebič.

Pri sadaní alebo narazení na otvorené dvierka sa môže spotrebič prevrátiť.

- ▶ Nesadajte si na dvierka spotrebiča alebo sa o ne neopierajte.
- ▶ Na dvierka spotrebiča neodkladajte žiadne predmety.

Siahanie do otáčajúceho sa bubna môže spôsobiť poranenia rúk.

- ▶ Pres siahnutím do bubna počkajte, kým sa bubon úplne zastaví.

⚠ UPOZORNENIE – Riziko obarenia!

Prací roztok sa pri praní pri vysokej teplote rozhorúči.

- ▶ Nedotýkajte sa horúceho pracieho roztoku.

⚠ UPOZORNENIE – Riziko chemických popálenín!

Pri otvorení zásuvky na prací prostriedok môže zo spotrebiča vystreknúť prací a ošetrovací prostriedok. Kontakt s očami alebo pokožkou môže spôsobiť podráždenie.

- ▶ Pri kontakte s pracím alebo ošetrovacím prostriedkom dôkladne vypláchnite oči a opláchnite pokožku čistou vodou.
- ▶ V prípade náhodného požitia vyhľadajte lekársku pomoc.
- ▶ Pracie a ošetrovacie prostriedky uchovávajte mimo dosah detí.

1.6 Bezpečné čistenie a údržba**⚠ VAROVANIE – Riziko zásahu elektrickým prúdom!**

Neodborné opravy sú nebezpečné.

- ▶ Spotrebič môže opravovať iba príslušne vyškolený personál.
- ▶ Pri oprave spotrebiča sa smú používať len originálne náhradné súčiastky.
- ▶ Keď sa poškodí sieťový prípojný kábel tohto spotrebiča, musí ho vymeniť výrobca alebo jeho zákaznícky servis alebo podobne kvalifikovaná osoba, aby sa zabránilo ohrozeniam.

Vniknutá vlhkosť môže spôsobiť úraz elektrickým prúdom.

- ▶ Na čistenie spotrebiča nepoužívajte parný čistič, vysokotlakový čistič, hadice ani sprchy.

⚠ VAROVANIE – Riziko poranenia!

Používanie neoriginálnych náhradných súčiastok a príslušenstva je nebezpečné.

- ▶ Používajte len originálne náhradné súčiastky a príslušenstvo výrobcu.

⚠ VAROVANIE – Riziko otravy!

Pri používaní čistiacich prostriedkov s obsahom rozpúšťadiel môžu vznikať jedovaté výpary.

- ▶ Nepoužívajte žiadne čistiace prostriedky obsahujúce rozpúšťadlá.

2 Zabránenie vecným škodám

POZOR!

Nesprávne dávkovanie aviváže, pracích, ošetrovacích a čistiacich prostriedkov môže nepriaznivo ovplyvniť funkcie spotrebiča.

- ▶ Dodržiavajte odporúčané dávkovanie výrobcu.

Prekročenie maximálnej náplne nepriaznivo ovplyvňuje funkcie spotrebiča.

- ▶ Dodržiavajte maximálne množstvo náplne pre každý program a neprekračujte ho.

→ "Programy", Strana 26

Penový materiál alebo penová guma sa môže pri sušení zdeformovať alebo roztaviť.

- ▶ Nesušte bielizeň, ktorej súčasťou je penový materiál alebo penová guma.

Spotrebič je zaistený na prepravu prepravnými poistkami. Neodstránené prepravné poistky môžu spôsobiť vecné škody a poškodiť spotrebič.

- ▶ Pred uvedením do prevádzky kompletne odstráňte všetky prepravné poistky a odložte si ich.
- ▶ Pred každou prepravou všetky prepravné poistky kompletne namontujte, aby ste zabránili prepravným škodám.

Neodborné pripojenie prívodnej hadice vody môže viesť k vecným škodám.

- ▶ Skrutkové spoje na prívide vody utiahnite rukou.
- ▶ Prívodnú hadicu vody pripojte na vodovodný kohútik priamo bez ďalších spájacích prvkov, ako je adaptér, predĺženie alebo ventily.
- ▶ Namontujte kryt ventilu prívodnej hadice vody tak, aby sa nedotýkal okolia a nevystavujte ho pôsobeniu vonkajšej sily.

- ▶ Dbajte na to, aby bol vnútorný priemer vodovodného kohútika minimálne 17 mm.
- ▶ Dbajte na to, aby bola bola dĺžka závitů na prípojke k vodovodnému kohútiku minimálne 10 mm.

Príliš nízky alebo príliš vysoký tlak vody môže ovplyvniť funkcie spotrebiča.

- ▶ Uistite sa, že tlak vody vo vodovodnom systéme je minimálne 100 kPa (1 bar) a maximálne 1 000 kPa (10 bar).
- ▶ Keď tlak vody prekročí maximálnu uvedenú hodnotu, medzi prípojku pitnej vody a hadicovú súpravu spotrebiča sa musí nainštalovať redukčný ventil.
- ▶ Spotrebič nepripájajte na zmiešavacu batériu beztlakového ohrievača horúcej vody.

Modifikované alebo poškodené hadice na vodu môžu spôsobiť vecné škody alebo poškodiť spotrebič.

- ▶ Nikdy neohýbajte, nestláčajte, neupravujte alebo nerezte hadice na vodu.
- ▶ Používajte iba dodané hadice na vodu alebo originálne náhradné hadice.
- ▶ Nikdy znovu nepoužívajte použité hadice na vodu.

Používanie spotrebiča so znečistenou alebo príliš horúcou vodou môže spôsobiť vecné škody a poškodenie spotrebiča.

- ▶ Spotrebič prevádzkujte výlučne so studenou vodou z vodovodu. Nevhodné čistiace prostriedky môžu poškodiť povrch spotrebiča.
- ▶ Nepoužívajte agresívne alebo abrazívne čistiace prostriedky.
- ▶ Nepoužívajte čistiace prostriedky s vysokým obsahom alkoholu.
- ▶ Nepoužívajte tvrdé drôtenky alebo čistiace špongie.
- ▶ Spotrebič čistite len vodou a mäkkou, vlhkou utierkou.

- ▶ Pri kontakte so spotrebičom okamžite odstráňte všetky zvyšky pracieho prostriedku, zvyšky aerosólu alebo iné zvyšky.

3 Ochrana životného prostredia a šetrenie

3.1 Likvidácia obalu

Obalové materiály nezaťažujú životné prostredie a sú recyklovateľné.

- ▶ Jednotlivé komponenty zlikvidujte oddelene podľa druhu.

3.2 Šetrenie energie a zdrojov

Pri dodržiavaní nasledujúcich pokynov spotrebuje váš spotrebič menej elektrickej energie a vody.

Využívajte programy s nízkymi teplotami a dlhými časmi prania, ako aj maximálne množstvo náplne.

- ✓ Spotreba energie a vody je najefektívnejšia.

Prací prostriedok dávajte podľa stupňa znečistenia bielizne.

- ✓ Pre mierne až normálne znečistenie stačí menšie množstvo pracieho prostriedku. Dodržiavajte dávkovanie odporúčané výrobcom pracieho prostriedku.

Znížte teplotu pri praní mierne a normálne znečistenej bielizne.

- ✓ Pri praní na nízkej teplote spotrebič spotrebuje menej energie. Pre mierne až normálne znečistenie stačia aj nižšie teploty, ako sú uvedené na etikete so symbolmi ošetrovania.

Keď chcete bielizeň následne sušiť v spotrebiči, nastavte maximálne otáčky odstredovania.

- ✓ Suchšia bielizeň skracuje trvanie programu pri sušení a znižuje spotrebu energie. S vyššími otáčkami odstredovania klesne zvyšková vlhkosť v bielizni a stúpne hlučnosť odstredovania.

Bielizeň perte bez predprania.

- ✓ Pranie s predpraním predlžuje trvanie programu a zvyšuje spotrebu energie a vody.

Spotrebič má množstevnú automatiku.

- ✓ Podľa druhu bielizne a množstva náplne množstevná automatika optimálne prispôsobí spotrebu vody a čas trvania programu.

Spotrebič má senzor hladiny vody.

- ✓ Senzor hladiny vody kontroluje počas plákania stupeň zakalenia vody a podľa toho prispôsobí trvanie a počet plákaní.

3.3 Energeticky úsporný režim

Keď spotrebič dlhší čas neobsluhujete, automaticky sa prepne do energeticky úsporného režimu.

Energeticky úsporný režim sa ukončí, keď budete spotrebič znova obsluhovať.

4 Umiestnenie a pripojenie

4.1 Vybalenie spotrebiča

POZOR!

Predmety zabudnuté v bubne, ktoré nie sú určené na prevádzku v spotrebiči, môžu viesť k materiál- nym škodám a spôsobiť poškodenie spotrebiča.

- ▶ Pred prevádzkou tieto predmety a dodané príslušenstvo vyberte z bubna.

1. Obalový materiál a ochranný obal kompletne odstráňte zo spotrebiča.
→ "Likvidácia obalu", Strana 11
2. Skontrolujte spotrebič, či nemá viditeľné poškodenia.
3. Otvorte dvierka.
4. Vyberte príslušenstvo z bubna.
5. Zatvorte dvierka.

4.2 Obsah dodávky

Po vybalení skontrolujte všetky diely na eventuálne poškodenia vzniknuté pri preprave a úplnosť pri dodaní.

POZOR!

Prevádzka s neúplným alebo chybným príslušenstvom môže nepriazni- vo ovplyvniť funkciu spotrebiča alebo viesť k vecným škodám a poškodiť spotrebič.

- ▶ Spotrebič neprevádzkujte s neúpl- ným alebo chybným príslušen- stvom.
- ▶ Pred prevádzkou spotrebiča vy- meňte potrebné príslušenstvo.
→ "Príslušenstvo", Strana 30

Poznámka: Bezchybnosť fungovania spotrebiča bola skontrolovaná v závode. V spotrebiči preto môžu byť zvyšky vodných škvŕn. Škvŕny zmiznú po prvom praní.

Súčasti dodávky:

- Práčka so sušičkou
- Sprievodná dokumentácia
- Prepravné poistky
→ "Odstránenie prepravných pois- tiek", Strana 13
- Krytky

4.3 Požiadavky na miesto in- štalácie



VAROVANIE

Riziko zásahu elektrickým prúdom!

Spotrebič obsahuje súčasti, ktoré sú pod napätím. Dotyk súčastí, ktoré sú pod napätím, je nebezpečný.

- ▶ Spotrebič neprevádzkujte bez krycej dosky.



VAROVANIE

Riziko poranenia!

Pri prevádzke na podstavci sa môže spotrebič prevrátiť.

- ▶ Pred uvedením spotrebiča do pre- vádzky bezpodmienečne upevnite nožičky spotrebiča príchytkami
→ Strana 30 výrobcu.

POZOR!

Zmrznutá zvyšková voda v spotrebiči môže spôsobiť jeho poškodenie.

- ▶ Neinštalujte a neprevádzkujte spotrebič v oblastiach ohrozených mrazom alebo vonku.

Keď sa spotrebič nakloní o viac než 40°, môže vyteciť zvyšková voda a spôsobiť vecné škody.

- ▶ Spotrebič nakláňajte opatrne.
- ▶ Spotrebič prepravujte nastojato.

Miesto inštalácie Požiadavky

Podstavec



Spotrebič upevnite príchytkami → *Strana 30.*

Drevená podlaha na trámoch

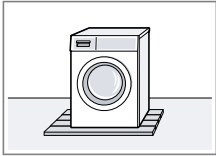

Spotrebič nainštalujte na drevenú dosku (hrúbka min. 30 mm) odolnú proti vode, ktorá je pevne zoskrutkovaná k podlahe.

Kuchynská linka

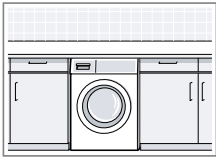

Spotrebič nainštalujte iba pod kompaktnú pracovnú dosku, ktorá je pevne spojená so susednými skrinkami. Potrebná šírka výklenku: 60 cm.

Pri stene

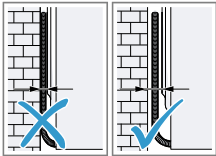

Medzi stenu a spotrebič nezacviknite hadice ani prívodné vedenie.

4.4 Odstránenie prepravných poistiek

Spotrebič je zaistený na prepravu prepravnými poistkami na zadnej strane spotrebiča.

Poznámka: Odložte skrutky prepravných poistiek a objímky pre prípad neskoršej prepravy.

→ "Vloženie prepravných poistiek", *Strana 57*

1. Vytiahnite hadice z držiakov.

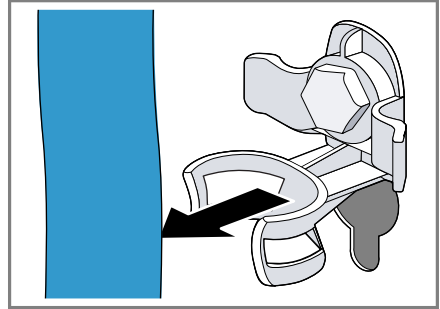

2. Povoľte všetky 4 prepravné poistky skrutkovým kľúčom veľkosti SW 13 ① a odstráňte ich ②.

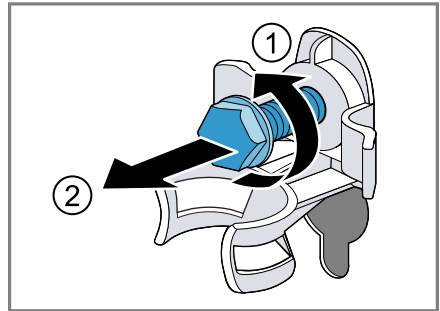

3. Sieťové prívodné vedenie vyberte z držiaka.

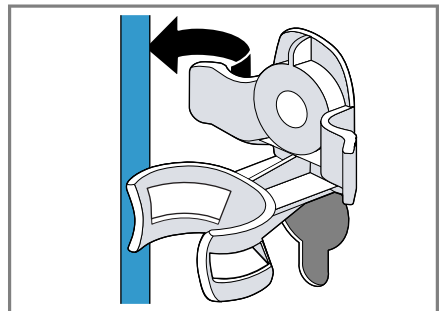

4. Odstráňte 4 objímky.



5. Nasadíte 4 krytky.



6. Posuňte 4 krytky nadol.



Poznámka: Ak chcete umiestniť prepravné poistky na spotrebič kvôli jeho preprave, vykonajte uvedené kroky v opačnom poradí.

4.5 Pripojenie spotrebiča

Pripojenie prívodnej hadice vody

⚠ VAROVANIE
Riziko zásahu elektrickým prúdom!
Spotrebič obsahuje súčasti, ktoré sú pod napätím. Dotyk súčastí, ktoré sú pod napätím, je nebezpečný.

- Elektrický ventil Aquastop neponárajte do vody.

1. Pripojte prívodnú hadicu vody na prívod vody (26,4 mm = 3/4").

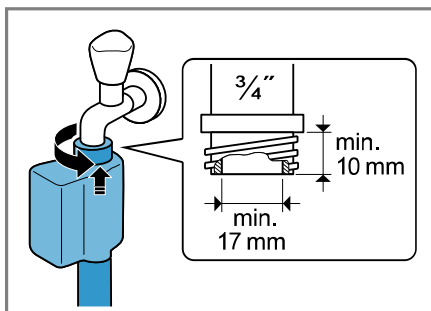

2. Otvorte opatrne vodovodný kohútik a skontrolujte tesnosť pripojovacích miest.

Spôsoby pripojenia odtoku vody

Tieto informácie vám pomôžu pripojiť spotrebič na odtok vody.

POZOR!

Pri odčerpávaní je odtoková hadica vody pod tlakom a môže sa uvoľniť z nainštalovaného miesta pripojenia.

- Odtokovú hadicu vody zistíte proti neúmyselnému uvoľneniu.

Poznámka: Dodržiavajte výšky odčerpávania.

Výšky odčerpávania sú: minimálna: 60 cm, maximálna: 100 cm

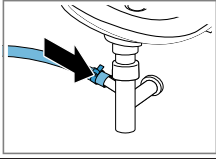
Sifón

Miesto pripojenia zaistíte hadicovou objímkou (24 – 40 mm).

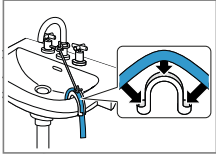
Umývadlo

Odtokovú hadicu zafixujete a zistíte oblúkom.
→ "Príslušenstvo",
Strana 30

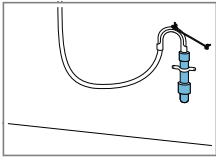
Plastová rúra s gumovým hrdlom

Odtokovú hadicu zafixujete a zistíte oblúkom.
→ "Príslušenstvo",
Strana 30

Elektrické pripojenie spotrebiča

Poznámka: Vaša domáca elektrická inštalácia pre tento spotrebič musí spĺňať zákonné predpisy a bezpečnostné predpisy a mala by obsahovať prúdový chránič.

1. Zapojte konektor napájacieho kábla spotrebiča do elektrickej zásuvky v blízkosti spotrebiča.

Informácie o pripojení spotrebiča nájdete v technických údajoch
→ Strana 61.

2. Skontrolujte, či je sieťová zástrčka pevne zasunutá.

4.6 Vyrovnanie spotrebiča

Aby sa znížila hlučnosť a vibrácie a pohybovanie spotrebiča, spotrebič správne vyrovnajte.

1. Skrutkovým kľúčom veľkosti 17 po-voľte v smere chodu hodinových ručičiek poistné matice.

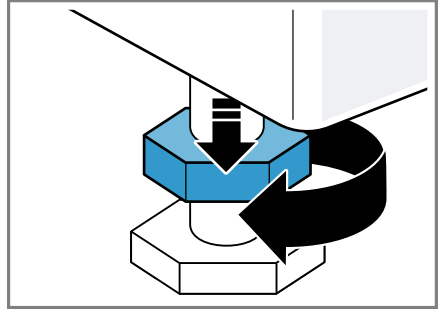

2. Spotrebič vyrovnajte otáčaním nožičiek. Skontrolujte vodováhu, či je spotrebič vyrovnaný.

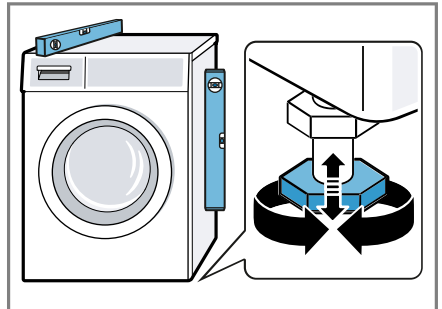

Všetky nožičky spotrebiča musia stáť pevne na podlahe.

sk Umiestnenie a pripojenie

- 3.** Poistné matice pevne pritiahnite skrutkovým kľúčom veľkosti 17 proti skrini spotrebiča.

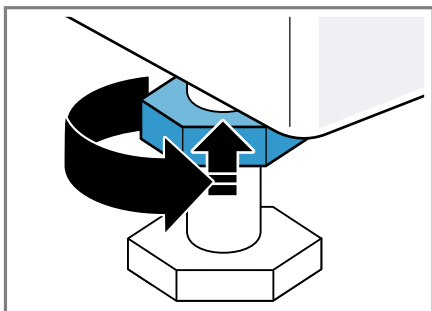

Pridržiavajte pritom nožičku spotrebiča a neprestavte jej výšku.

5 Oboznámenie sa

5.1 Spotrebič

Tu nájdete prehľad komponentov vášho spotrebiča.

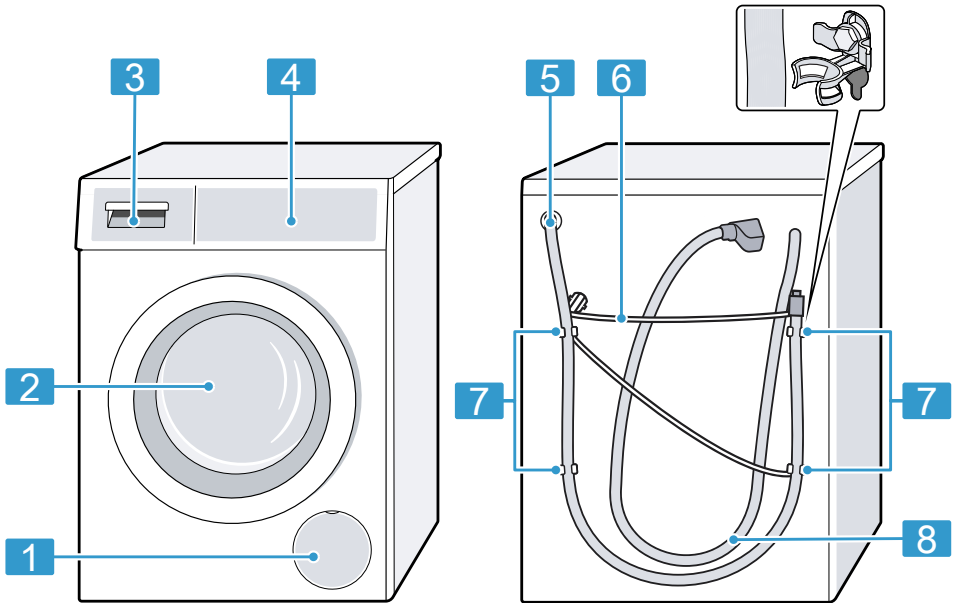

V závislosti od typu spotrebiča sa môžu detaily na obrázku líšiť, napr. farba a tvar.

1 Servisná klapka vypúšťacieho čerpadla → *Strana 40*

2 Dvierka

3 Zásuvka na prací prostriedok → *Strana 18*

4 Ovládací panel → *Strana 18*

5 Odtoková hadica vody → *Strana 14*

6 Sieťové prívodné vedenie → *Strana 15*

7 Prepravné poistky → *Strana 13*

8 Prívodná hadica vody → *Strana 14*

5.2 Zásuvka na prací prostriedok

Poznámka: Dodržiavajte informácie výrobcu o použití a dávkovaní pracích prostriedkov a ošetrovacích prostriedkov a informácie v opisoch programov.

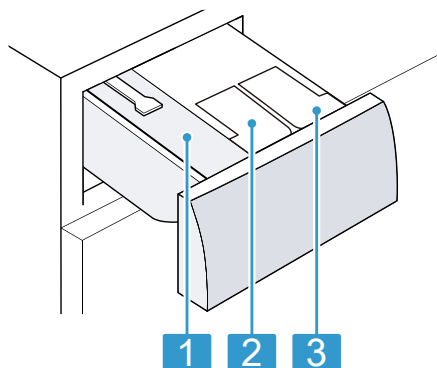

- | | |
|----------|---|
| 1 | Komora pre manuálne dávkovanie |
| 2 | ☼: Dávkovací zásobník na aviváž |
| 3 | ☼: Dávkovací zásobník na tekutý prací prostriedok |

5.3 Ovládací panel

Pomocou ovládacieho poľa môžete nastaviť všetky funkcie vášho spotrebiča a získať informácie o prevádzkovom stave.

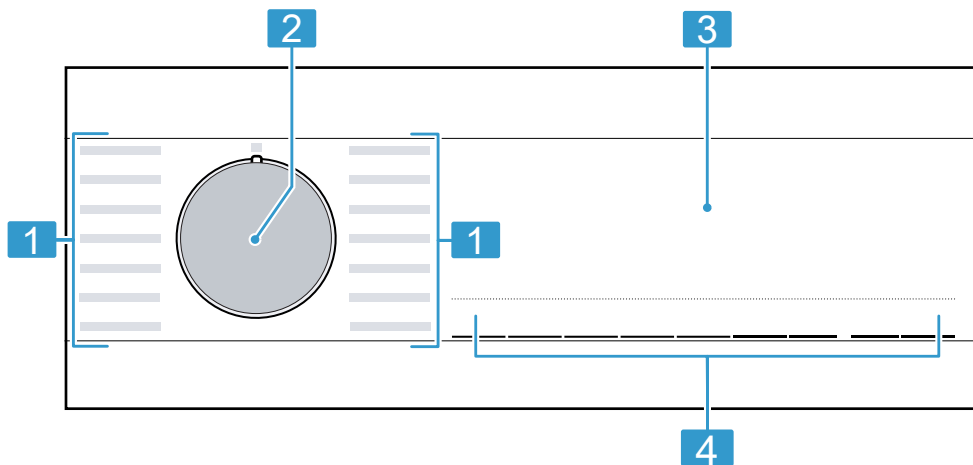

- | | |
|----------|----------------------|
| 1 | Programy → Strana 26 |
|----------|----------------------|

- | | |
|----------|-----------------------------|
| 2 | Volič programov → Strana 31 |
|----------|-----------------------------|

3 Displej → *Strana 20*

4 Tlačidlá → *Strana 23*

6 Pred prvým použitím

Prípravte spotrebič na používanie.

6.1 Spustenie prania naprázdno

Pred opustením závodu bol váš spotrebič dôkladne preskúšaný. Aby sa prípadná zvyšková voda odstránila, vykonajte prvé pranie bez bielizne.

1. Nastavte volič programov na **Cottons 90° ((bavlna 90°)**.
2. Zatvorte dvierka.
3. Vytiahnite zásuvku na prací prostriedok.
4. Do komory pre manuálne dávkovanie nalejte/nasypte bieliaci univerzálny prací prostriedok.

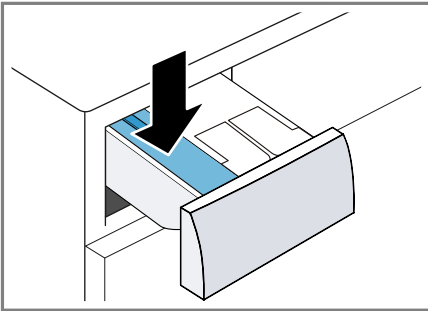

Peneniu zabránite tým, že použijete iba polovicu odporúčaného množstva pracieho prostriedku na mierne znečistenie. Nepoužívajte prací prostriedok na vlnu alebo prací prostriedok na jemnú bielizeň.

5. Zasuňte zásuvku na prací prostriedok.
6. Na spustenie programu stlačte **▶|| Start/Reload**.

- ✓ Na displeji sa zobrazí zostávajúci čas trvania programu.
- ✓ Po skončení programu sa na displeji zobrazí: End.
- 7. Spustíte prvé pranie alebo nastavíte volič programov na \bigcirc , aby sa spotrebič vypol.
→ "Základná obsluha", *Strana 31*

7 Displej



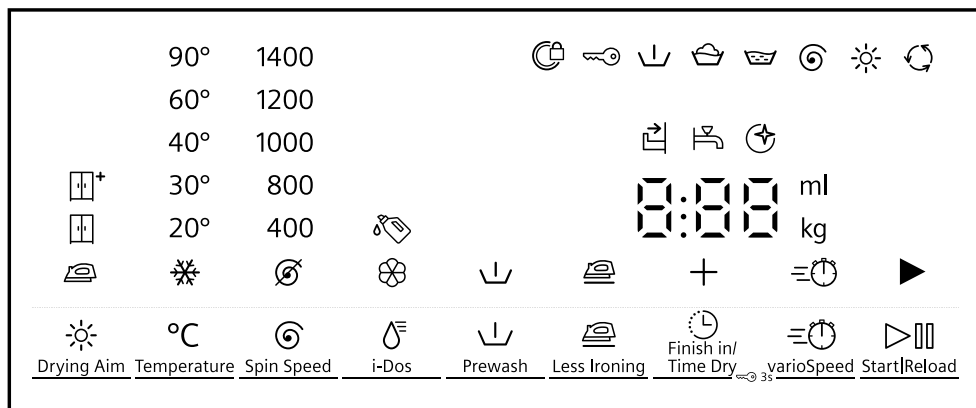









Na displeji uvidíte aktuálne hodnoty nastavenia, možnosti výberu alebo texty upozornení.



Príklad zobrazenia na displeji

Indikátor	Opis
0:40 ¹	Predpokladaný čas trvania programu alebo zostávajúci čas programu v hodinách a minútach.
+8h ¹	Čas ukončenia programu → "Tlačidlá", Strana 23
6,0 ¹	Odporúčané maximálne množstvo náplne pre nastavený program v kg.
∅ - 1400	Nastavený počet otáčok odstreďovania v ot./min. → "Tlačidlá", Strana 23 ∅: bez odstreďovania, len odčerpanie
* - 90	Nastavená teplota v °C. → "Tlačidlá", Strana 23 * (studená)
▶	Spustenie, zrušenie alebo pozastavenie <ul style="list-style-type: none"> ■ svieti: Program beží a môže sa zrušiť alebo pozastaviť. ■ bliká: Program sa môže spustiť alebo môže pokračovať.
↓	Predpranie Stav programu
🪣	Pranie Stav programu
🪣	Oplachovanie Stav programu

¹ Príklad

Indikátor	Opis
	Odstredovanie Stav programu
End	Koniec programu Stav programu
	Sušenie Stav programu
	Ochrana proti pokrčeniu Stav programu
	<ul style="list-style-type: none"> ■ svieti: Detská poistka je aktivovaná. ■ bliká: Detská poistka je aktivovaná a vykonala sa ob- sluha spotrebiča. → <i>"Deaktivovanie detskej poistky", Strana 33</i>
	Redukcia pokrčenia je aktivovaná. → <i>"Tlačidlá", Strana 23</i>
	Predpranie je aktivované. → <i>"Tlačidlá", Strana 23</i>
Hot	Proces ochladzovania niekoľko minút ochladzuje bielizeň pri otáčaní bubna, aby sa nepoškodila. Poznámka: Proces ochladzovania neprerušujte a počkajte, kým sa neuvoľní zablokovanie dvierok.
---	Stop plákanie je aktivované.
	Skrátený čas trvania programu je aktivovaný. → <i>"Tlačidlá", Strana 23</i>
	Cieľ sušenia je aktivovaný.
	Cieľ sušenia je aktivovaný.
	Cieľ sušenia je aktivovaný.
	bliká: Je potrebné čistenie bubna. Použite program Cottons 90°(bavlna 90°) na čistenie a údržbu bubna a nádrže na prací roztok. → <i>"Čistenie bubna", Strana 38</i>
	<ul style="list-style-type: none"> ■ svieti: Inteligentný dávkovací systém pre tekutý prací prostriedok je aktivovaný. ■ bliká: Minimálna hladina naplnenia dávkovacieho zásobníka nie je dosiahnutá. → <i>"Inteligentný dávkovací systém", Strana 34</i> <p> (tekutý prací prostriedok)</p>



¹ Príklad

Indikátor	Opis
⊗	<ul style="list-style-type: none"> ▪ svieti: Inteligentný dávkovací systém pre aviváž je aktívovaný. ▪ bliká: Minimálna hladina naplnenia dávkovacieho zásobníka nie je dosiahnutá. → "Inteligentný dávkovací systém", Strana 34 <p>⊗ (aviváž)</p>
50 ml ¹	<p>Základná dávka pre prací prostriedok alebo aviváž. → "Základná dávka", Strana 35</p>
⊕	<ul style="list-style-type: none"> ▪ svieti: Dvierka sú zablokované a nedajú sa otvoriť. ▪ bliká: Dvierka nie sú zatvorené. ▪ vypnuté: Dvierka sú odblokované a dajú sa otvoriť.
⚡	<ul style="list-style-type: none"> ▪ Žiaden tlak vody. ▪ Tlak vody z vodovodného kohútika je príliš nízky.
🔒	<p>Zásuvka na prací prostriedok nie je úplne zasunutá.</p>
E:35 / -10 ¹	<p>Kód chyby, indikácia chyby, signál. → "Odstránenie porúch", Strana 44</p>
¹ Príklad	

8 Tlačidlá



Výber nastavení programu závisí od nastaveného programu.

Tlačidlo	Výber	Opis
°C Temperature	✱ - 90	Upravte teplotu. Nastavená teplota v °C.
⊙ Spin Speed	⊘ - 1400	Prispôsobenie otáčok pri odstreďovaní alebo deaktivovanie odstreďovania. Nastavený počet otáčok odstreďovania v ot/min. Výberom ⊘ sa odčerpá voda a deaktivuje sa odstreďovanie. Bielizeň zostane ležať mokrá v bubne.
▷ Start/Reload	<ul style="list-style-type: none"> ■ Spustiť ■ Zrušiť ■ Pozastaviť 	Spustenie, zrušenie alebo pozastavenie programu.
⌚ Finish in/Time Dry	až 24 hodín	Stanovte čas ukončenia programu. Čas trvania programu je už obsiahnutý v nastavenom počte hodín. Po spustení programu sa zobrazí čas trvania programu.
≡ speed	<ul style="list-style-type: none"> ■ Aktivovať ■ Deaktivovať 	Aktivovanie alebo deaktivovanie skráteného času trvania programu. Poznámka: Spotreba energie sa zvýši. Výsledok prania sa tým nezhorší.
⌵ Prewash	<ul style="list-style-type: none"> ■ Aktivovanie ■ Deaktivovanie 	Aktivovanie alebo deaktivovanie predprania, napr. na pranie silno znečistenej bielizne. Poznámka: Keď je aktivovaný inteligentný dávkovací systém, prací prostriedok sa automaticky dávkuje pre predpranie a hlavné pranie. Keď je deaktivovaný inteligentný dávkovací systém, prací prostriedok sa dá pre predpranie priamo do bubna.
☹ Less Ironing	<ul style="list-style-type: none"> ■ Aktivovať ■ Deaktivovať 	Aktivovanie alebo deaktivovanie prania s redukciou pokrčenia. Proces a otáčky odstreďovania sa prispôbia, aby sa redukovalo pokrčenie bielizne. Poznámka: Bielizeň má po vypraní vyššiu zvyškovú vlhkosť. Bielizeň zavesíte hneď po praní, aby sa znížilo riziko pokrčenia.

Tlačidlo	Výber	Opis
☰☰ vario Speed and ☰ Finish in/Ti- me Dry	<ul style="list-style-type: none"> ■ Aktivovať ■ Deaktivovať 	→ "Detská poistka", Strana 33
☰ i-Dos	<ul style="list-style-type: none"> ■ aktivovať ■ deaktivovať ■ Základná dávka 	<p>Keď krátko stlačíte tlačidlo, aktivujete alebo deaktivujete inteligentný dávkovací systém pre aviváž ☰ alebo tekutý prací prostriedok ☰.</p> <p>Keď stlačíte tlačidlo na cca 3 sekundy, môžete nastaviť základnú dávku.</p> <p>→ "Inteligentný dávkovací systém", Strana 34</p>
☼ Drying Aim	<ul style="list-style-type: none"> ■  ■  ■  	Cieľ sušenia stanovuje, aká vlhká alebo suchá má byť bielizeň po skončení programu.





9 Cieľ sušenia

V niektorých programoch je cieľ sušenia vopred nastavený. Cieľ sušenia stanovuje, aká vlhká alebo suchá má byť bielizeň po skončení programu.

Cieľ sušenia	Bielizeň	Výsledok sušenia
	Viacvrstvomá hrubá bielizeň, ktorá sa ťažko suší.	Bielizeň je suchá.
	Normálna jednovrstvomá bielizeň.	Bielizeň je suchá.
	Normálna jednovrstvomá bielizeň	Bielizeň je po vysušení ešte mierne vlhká. Ak sa chcete vyhnúť pokrčeniu, bielizeň vyžehlite hneď po sušení alebo ju zaveste ešte vlhkú.





9.1 Zmena cieľa sušenia

Pre niektoré programy môžete zmeniť cieľ sušenia, aby bola bielizeň ešte suchšia alebo vlhkejšia.

- Nastavte program na pranie a sušenie alebo na sušenie.
→ "Programy", Strana 26
- ✓ Na displeji sa zobrazí nastavený cieľ sušenia.
2. Stlačte  **Drying Aim**.
- ✓ Na displeji sa zobrazí: +,  alebo .

10 Programy









Poznámka: Etikety so symbolmi ošetrovania bielizne vám poskytujú dodatočné pokyny na výber vhodného programu.

Program	Opis	Max. množstvo náplne (kg) Pranie	Max. množstvo náplne (kg) Sušenie
Cottons  (bavlna)	Pranie odolných textílií z bavlny, ľanu a zmesových tkanín. Vhodný aj ako časovo skrátený program na normálne znečistenú bielizeň, keď aktivujete  varioSpeed. Nastavenie programu: <ul style="list-style-type: none"> ■ max. 90 °C ■ max. 1400 ot/min 	10,0 5,0 ¹	6,0
Eco 40-60(eco 40-60)	Pranie textílií z bavlny, ľanu a zmesových tkanín. Poznámka: Textílie, ktoré podľa symbolu ošetrovania možno prať pri teplotách od 40 °C  do 60 °C  , je možné prať spoločne. Prací účinok zodpovedá najlepšej novej triede pracieho účinku podľa zákonných predpisov. Pre tento program sa teplota prania nastavuje automaticky podľa množstva náplne, aby sa dosiahla optimálna energetická účinnosť s najlepším možným pracím účinkom. Teplotu prania nie je možné zmeniť. Nastavenie programu: <ul style="list-style-type: none"> ■ max. – °C ■ max. 1400 ot/min 	10,5	6,0
Easy Care  (ľahko udržiavateľné)	Pranie textílií zo syntetiky a zmesových tkanín. Nastavenie programu: <ul style="list-style-type: none"> ■ max. 60 °C 	4,0	2,5

¹  varioSpeed aktivované

² Sušenie nie je možné





³ Pranie nie je možné

Program	Opis	Max. množstvo náplne (kg) Pranie	Max. množstvo náplne (kg) Sušenie
	<ul style="list-style-type: none"> ■ max. 1400 ot/min 		
Mixed Fabrics  (mix)	<p>Pranie textílií z bavlny, ľanu, syntetiky a zmesových tkanín. Vhodný na mierne znečistenú bielizeň. Nastavenie programu:</p> <ul style="list-style-type: none"> ■ max. 60 °C ■ max. 1400 ot/min 	4,0	2,5
 Delicates/Silk (jemné/hodváb)	<p>Pranie jemných textílií z hodvábu, viskózy a syntetiky, ktoré sa môžu prať. Používajte prací prostriedok na jemnú bielizeň alebo hodváb. Poznámka: Zvlášť chýlostivé textílie alebo textílie s háčikmi, očkami alebo strmienkami perie v sieťke na bielizeň. Nastavenie programu:</p> <ul style="list-style-type: none"> ■ max. 40 °C ■ max. 800 ot/min 	2,0	- ²
 Wool  (vlna)	<p>Pranie vlny alebo textílií s vysokým podielom vlny, ktoré sa dajú prať ručne a v práčke. Aby sa predišlo zrazeniu bielizne, bubon s textíliami sa pohybuje mimoriadne šetrne s dlhými pauzami. Používajte prací prostriedok na vlnu. Nastavenie programu:</p> <ul style="list-style-type: none"> ■ max. 40 °C ■ max. 800 ot/min 	2,0	1,0
Rinse  (plákanie)	<p>Plákanie s následným odstredovaním a odčerpaním vody. Nastavenie programu: max. 1400 ot/min</p>	-	-
 Spin/Empaty  (odstredovanie/odčerpanie)	<p>Odstredovanie a odčerpanie vody. Keď chcete len odčerpanie vody, aktivujte . Bielizeň sa neodstredí. Nastavenie programu: max. 1400 ot/min</p>	-	-

¹  **varioSpeed** aktivované

² Sušenie nie je možné





³ Pranie nie je možné

Program	Opis	Max. množstvo náplne (kg) Pranie	Max. množstvo náplne (kg) Sušenie
Outdoor Waterproofing  (outdoor impregnácia)	<p>Pranie outdoorových textílií s membránovou technológiou a vodoodpudivou funkciou. Vhodný na pranie s následnou impregnáciou. Používajte prací prostriedok na outdoorové textílie.</p> <p>Použite impregnačný prostriedok vhodný na pranie v práčke.</p> <p>Nepoužívajte aviváž.</p> <p>Prací prostriedok na outdoorové textílie dajte do komory pre manuálne dávkovanie. Keď sa program zastaví pred posledným plákaním, dajte impregnačný prostriedok do komory pre manuálne dávkovanie. Stlačte  Start/Reload, aby program pokračoval.</p> <p>→ "Zásuvka na prací prostriedok", Strana 18</p> <p>Vykonajte následné ošetrovanie bielizne podľa údajov výrobcu.</p> <p>Nastavenie programu:</p> <ul style="list-style-type: none"> ■ max. 40 °C ■ max. 800 ot/min 	1,0	1,0
 Auto-matic(auto)	<p>Pranie jemných textílií z bavlny, syntetiky a zmesových tkanín.</p> <p>Šetrné zaobchádzanie s bielizňou.</p> <p>Stupeň znečistenia a druh textílií sa automaticky rozpozná. Prací proces sa prispôsobí.</p> <p>Poznámka: Teplotu a počet otáčok odstredovania nie je možné v tomto programe nastaviť a určujú sa automaticky.</p> <p>Teplota je max. 30 °C.</p> <p>Počet otáčok odstredovania je max. 1000 ot/min.</p>	3,5	- ²
 Gentle Dry(jemné sušenie)	<p>Sušenie textílií zo syntetiky a zmesových tkanín.</p> <p>Šetrný program s nízkymi teplotami pre jemné textílie.</p>	- ³	2,5

¹  **varioSpeed** aktivované

² Sušenie nie je možné

³ Pranie nie je možné

Program	Opis	Max. množstvo náplne (kg) Pranie	Max. množstvo náplne (kg) Sušenie
 Intensive Dry(intenzívne sušenie)	Sušenie textílií z bavlny a ľanu. Intenzívny program s teplotami pre odolné textílie.	- ³	6,0
 smartFinish	Redukovanie pokrčenia a pachov v oblekoch a textíliách z bavlny a páperia, nasatých zo vzduchu. Tip: Textílie po skončení programu hneď vyberte, aby ste zabránili ich pokrčeniu. Poznámky <ul style="list-style-type: none"> ■ Textílie sa nesušia ani nečistia. ■ Ak používate program  smartFinish často bez toho, aby ste medzitým prali, môže dôjsť k tvorbe zápachu v spotrebiči. 	- ³	1,0
Super 15' / Wash & Dry 60' 	Pranie a sušenie textílií z bavlny, ľanu, syntetiky a zmesových tkanín. Krátky program na mierne znečistené malé dávky bielizne. Nastavenie programu: <ul style="list-style-type: none"> ■ max. 40 °C ■ max. 1200 ot/min 	2,0	1,0
¹  varioSpeed aktivované ² Sušenie nie je možné ³ Pranie nie je možné			

11 Príslušenstvo

Používajte originálne príslušenstvo.
Je prispôsobené vášmu spotrebiču.

Poznámka: Niektoré druhy príslušenstva sú k dispozícii v iných farbách.

Kontaktujte

→ "Zákaznícky servis", Strana 58.

	Použitie	Objednávacie číslo
Príchytky	Zlepšenie stability spotrebiča.	WX975600
Tvarovka	Zafixovanie odtokovej hadice vody.	00655300
Podesta	Na umiestnenie spotrebiča na vyvýšené miesto, aby sa dal ľahko naplniť a vyprázdniť.	WZWP20W
Čistiaci prostriedok na práčky	Čistiaci prostriedok na starostlivosť o vnútro zariadenia.	00311929

12 Bielizeň

12.1 Príprava bielizne

POZOR!

Predmety ponechané v bielizni môžu poškodiť bielizeň a bubon.

- Pred prevádzkou vyberte všetky predmety z vreciek bielizne.

Poznámka

Keď bielizeň pripravíte, ochráňte spotrebič a textilie.

- Vyčistite kefou od piesku a zeminy
- Roztriedte bielizeň podľa farby a textílií, rešpektujte údaje na štítku
- Zatvorte zipsy, suché zipsy, háčiky a očka
- Látkové opasky, stuhy a šnúrky zviažte spolu
- Odstráňte krúžky a pásky zo záclon

- Malé alebo jemné kusy bielizne perte v sieťke na pranie
- Perte spoločne veľké a malé kusy bielizne
- Bielizeň s čerstvými škvrnami ihneď vyperte
- Bielizeň so zaschnutými škvrnami vopred ošetríte a viackrát vyperte
- Bielizeň vložte rozloženú do bubna
- Bielizeň pred sušením odstredte

13 Pracie a ošetrovacie prostriedky

Údaje výrobcu o používaní a dávkovaní nájdete na obale.

Poznámky

- Pri používaní tekutých pracích prostriedkov používajte iba tekuté samotečúce prostriedky

- Nemiešajte rôzne tekuté pracie prostriedky.
- Nemiešajte pracie prostriedky s avivážou.
- Nepoužívajte nadmerne dlho skladované alebo silne zhustené výrobky.
- Nepoužívajte prostriedky obsahujúce rozpúšťadlá, leptavé alebo plynovotorné prostriedky
- Farbivá používajte šetrne, soľ môže poškodiť nehrdzavejúcu oceľ.
- Nepoužívajte v spotrebiči odfarbovače.
- pri inteligentnom dávkovacom systéme nepridávajte do dávkovacieho zásobníka → *Strana 35* ocot

14 Základná obsluha

14.1 Zapnite spotrebič

Požiadavka: Spotrebič je správne nainštalovaný a pripojený.
→ *"Umiestnenie a pripojenie", Strana 12*

- ▶ Nastavte volič programov na program.
- ✓ Vykoná sa počuteľný test funkčnosti.

14.2 Nastavenie programu

1. Otočte volič programov a nastavte požadovaný program.
→ *"Programy", Strana 26*
2. V prípade potreby upravte nastavenia programu.
→ *"Prispôsobenie nastavení programu", Strana 31*

14.3 Prispôsobenie nastavení programu

Požiadavka: Program je nastavený.
→ *"Nastavenie programu", Strana 31*

- ▶ Prispôsobte nastavenia programu.
→ *"Tlačidlá", Strana 23*

Poznámky

- Nastavenia programu sa neuložia pre program natrvalo.
- Keď aktivujete alebo deaktivujete inteligentný dávkovací systém, nastavenie sa uloží.

14.4 Vložte bielizeň

Poznámka: Aby sa zabránilo pokračeniu, dodržiavajte maximálnu náplň pre programy.
→ *"Programy", Strana 26*

Požiadavky

- Bielizeň je pripravená a roztriedená.
→ *"Bielizeň", Strana 30*
- Bubon je prázdny.

1. Otvorte dvierka.
2. Vložte bielizeň do bubna.
3. Zatvorte dvierka.

Dávajte pozor, aby sa bielizeň neprivila do dvierok.

14.5 Plnenie pracích a ošetrovacích prostriedkov

Pri programoch, v ktorých nie je možné alebo žiaduce inteligentné dávkovanie, môžete prací prostriedok dávkovať manuálne.

Tip: Okrem inteligentného dávkovania môžete do komory pre manuálne dávkovanie pridať ďalšie prostriedky na ošetrovanie bielizne, ako napr. soľ na škvrny, škrob alebo bielidlo. Nepridávajte ďalší prací prostriedok do

komory pre manuálne dávkovanie, aby sa zabránilo predávkovaniu alebo nadmernému peneniu.

Poznámka: Dodržiavajte upozornenia týkajúce sa prací a ošetrovacích prostriedkov → *Strana 30*.



1. Vytiahnite zásuvku na prací prostriedok.
2. Naplňte prací prostriedok.
→ *"Zásuvka na prací prostriedok", Strana 18*
3. V prípade potreby naplňte ošetrovací prostriedok.
4. Zasuňte zásuvku na prací prostriedok.

14.6 Spustenie programu

Požiadavka: Program je nastavený.
→ *"Nastavenie programu", Strana 31*

1. Stlačte **Start/Reload**.
 - ✓ Bubon sa otáča a nasleduje rozpoznávanie náplne, ktoré môže trvať až 2 minúty a potom začne pritekať voda.
 - ✓ Na displeji sa zobrazí čas trvania programu alebo čas ukončenia programu.
 - ✓ Po skončení programu sa na displeji zobrazí: End.
2. Keď sa na displeji zobrazí , bielizeň sa neodstredí. Po plákaní sa voda odčerpá.

Poznámky

- Keď bielizeň po skončení programu nevyberiete, o 15 minút sa spustí program na redukovanie pokrčenia, ktorý trvá cca 30 minút. Na displeji sa striedavo zobrazí 0 : 00 ,  ,  a End a objaví sa  .
Na prerušenie programu na redukovanie pokrčenia a vybratie bielizne stlačte ľubovoľné tlačidlo.

- Keď sa zobrazí "Hot", spotrebič ochladzuje bielizeň.
Keď "Hot" zhasne, bielizeň je vychladnutá.

14.7 Namáčanie bielizne

Poznámka: Prací prostriedok navyše nie je potrebný. Prací lúh sa následne použije na pranie.

1. Spustíte program.
2. Na zastavenie programu cca po 10 minútach stlačte **Start/Reload**.
3. Po požadovanom čase namáčania stlačte **Start/Reload**, aby program pokračoval.

14.8 Doplnenie bielizne

Po spustení programu môžete bielizeň podľa stavu programu odobrať alebo doložiť.

1. Stlačte **Start/Reload**.
Počas prania sa spotrebič pozastaví.
Počas sušenia spotrebič skontroluje, či je možné pridať bielizeň.
Poznámka: Ak chcete doplniť bielizeň, riadte sa pokynmi na displeji.
→ *"Displej", Strana 22*
2. Otvorte dvierka.
3. Doložte alebo odoberte bielizeň.
4. Zatvorte dvierka.
5. Stlačte **Start/Reload**.

14.9 Zrušenie pracieho programu

1. Stlačte **Start/Reload**.
2. Otvorte dvierka.
Pri vysokej teplote a vysokej hladine vody ostanú dvierka z bezpečnostných dôvodov zablokované.
– Pri vysokej teplote spustíte program **Rinse**  (plákanie).

- Pri vysokej hladine vody spustíte program  **Spin(odstreďovanie)** alebo zvolíte vhodný program na odčerpanie.
→ "Programy", Strana 26
3. Vyberte bielizeň.
→ "Vybratie bielizne", Strana 33

14.10 Prerušenie sušiaceho programu

- ▶ Otočte volič programov a nastavte ho na iný program.
- ✓ Zaistenie dveriek sa po niekoľkých minútach ochladzovania automaticky otvorí.

14.11 Pokračovanie programu pri Stop plákania

Požiadavky

- Funkcia Stop plákania je aktivovaná.
 - Posledný proces plákania skončil a bielizeň leží vo vode z plákania.
1. Nastavte program  **Spin(odstreďovanie)** alebo program na odčerpanie.
→ "Programy", Strana 26
 2. Stlačte  **Start/Reload**.

14.12 Vybratie bielizne

1. Otvorte dvierka.
2. Vyberte bielizeň z bubna.

14.13 Vypnutie spotrebiča

1. Nastavte volič programov na .

2. Gumovú manžetu utrite dosucha a odstráňte cudzie telesá.

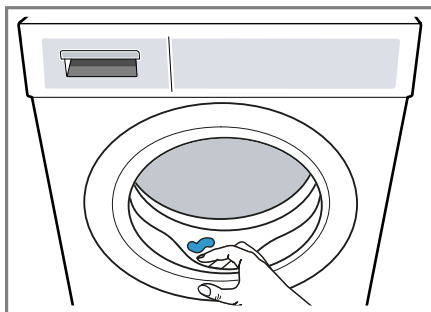



3. Nechajte dvierka spotrebiča a zásuvku na prací prostriedok otvorenú, aby mohla vyschnúť zvyšková voda.

15 Detská poistka



Spotrebič zaistíte proti neúmyselnej obsluhu ovládacích prvkov.

15.1 Aktivovanie detskej poistky

- ▶ Obidve tlačidlá  **vario Speed** and  **Finish in/Time Dry** stlačte na cca 3 sekundy.
- ✓ Na displeji sa zobrazí .
- ✓ Ovládacie prvky sú zablokované.
- ✓ Detská poistka zostane aktívna aj po vypnutí spotrebiča a pri výpadku prúdu.

15.2 Deaktivovanie detskej poistky

Požiadavka: Na deaktivovanie detskej poistky musí byť spotrebič zapnutý.

- ▶ Obidve tlačidlá  **vario Speed** and  **Finish in/Time Dry** stlačte na cca 3 sekundy.
- ✓ Na displeji zhasne .

16 Inteligentný dávkovací systém

V závislosti od programu a nastavení sa automaticky dávkujú optimálne množstvá tekutého pracieho prostriedku a aviváže.

16.1 Spustenie programu s inteligentným dávkovacím systémom

Ak nechcete dávkovať tekutý prací prostriedok a aviváž manuálne, použite inteligentný dávkovací systém. Táto funkcia je dostupná v závislosti od nastaveného programu a je aktivovaná automaticky.

Poznámka

Pri použití inteligentného dávkovacieho systému nepridávajte do priehradky na manuálne dávkovanie žiadny ďalší prací prostriedok alebo aviváž.

→ *"Plnenie pracích a ošetrovacích prostriedkov", Strana 31*

Ak chcete pre nastavený program použiť manuálne dávkovanie, dodržujte nasledujúce pokyny:

- Pred spustením programu deaktivujte inteligentný dávkovací systém. Nastavenia zostanú uložené aj po vypnutí spotrebiča.
→ *"Tlačidlá", Strana 24*
- Do priehradky na manuálne dávkovanie dajte prací prostriedok alebo aviváž.
→ *"Plnenie pracích a ošetrovacích prostriedkov", Strana 31*
- Po ukončení programu aktivujte inteligentný dávkovací systém.
→ *"Tlačidlá", Strana 24*

Požiadavky

- Bielizeň je pripravená.
→ *"Príprava bielizne", Strana 30*
 - Bielizeň je roztriedená.
 - Bielizeň je vložená.
→ *"Vložte bielizeň", Strana 31*
 - Program je nastavený.
→ *"Nastavenie programu", Strana 31*
 - Inteligentný dávkovací systém je aktivovaný.
→ *"Displej", Strana 22*
1. Naplňte dávkovací zásobník.
→ *"Naplnenie dávkovacieho zásobníka", Strana 35*
Ak chcete nahradiť obsah dávkovacieho zásobníka iným prostriedkom, vyčistite zásuvku na prací prostriedok.
→ *"Čistenie zásuvky na prací prostriedky", Strana 38*
 2. V prípade potreby upravte obsah dávkovacieho zásobníka.
 3. V prípade potreby upravte základné dávkované množstvo
→ *Strana 35.*
 4. V prípade potreby upravte nastavenia programu.
→ *"Prispôsobenie nastavení programu", Strana 31*
 5. Spustite program.
→ *"Spustenie programu", Strana 32*
 6. Vyberte bielizeň.
→ *"Vybratie bielizne", Strana 33*

16.2 Naplnenie dávkovacieho zásobníka

Ak chcete použiť inteligentný dávkovací systém alebo ak sa na spotrebiči počas prevádzky zobrazí upozornenie, naplňte dávkovací zásobník.

Poznámka: Naplňte dávkovací zásobník iba vhodnými pracími a ošetrovacími prostriedkami
→ *Strana 30.*

Ak chcete doplniť tekutý prací prostriedok alebo aviváž v dávkovacom zásobníku, použite rovnaký prostriedok.

Ak chcete nahradiť tekutý prací prostriedok alebo aviváž v dávkovacom zásobníku iným prostriedkom, zásuvku na prací prostriedok najprv vyčistite.

→ *"Čistenie zásuvky na prací prostriedky", Strana 38*

Požiadavka: Na displeji sa zobrazí upozornenie na doplnenie dávkovacieho zásobníka.

→ *"Displej", Strana 22*

1. Vytiahnite zásuvku na prací prostriedok.
2. Otvorte veko otvoru na plnenie.

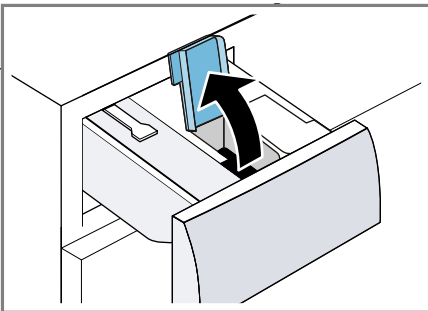

3. Nalejte tekutý prací prostriedok a aviváž do príslušných dávkovacích zásobníkov.
→ *"Zásuvka na prací prostriedok", Strana 18*

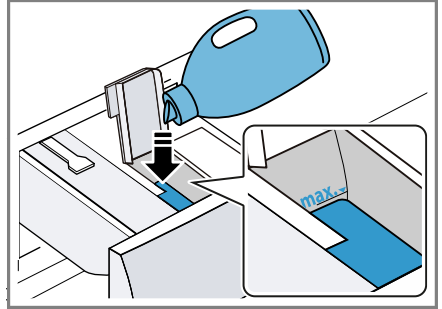

Pri plnení neprekračujte značku maximálnej úrovne naplnenia.

4. Zatvorte veko otvoru na plnenie.

Poznámka: Aby tekutý prací prostriedok alebo aviváž nezaschli, ihneď po naplnení zatvorte veko plniaceho otvoru.





5. V prípade potreby pridajte do priehradky na manuálne dávkovanie podporné prací prostriedky.
→ *"Plnenie pracích a ošetrovacích prostriedkov", Strana 31*
6. Zasuňte zásuvku na prací prostriedok.
7. Upravte základné dávkované množstvo → *Strana 35.*

16.3 Základná dávka

Základná dávka sa riadi podľa údajov výrobcu pracieho prostriedku, tvrdosti vody a stupňa znečistenia bielizne.

Vždy nastavte základnú dávku, ktorá zodpovedá dávke pre štandardnú náplň 4,5 kg.

Prispôsobenie základnej dávky

1. Stlačte  **i-Dos** na cca 3 sekundy.
 - ✓ Na displeji sa zobrazí nastavená základná dávka pre .
2. Keď chcete upraviť základnú dávku , stlačte  **i-Dos**.
3. Keď chcete upraviť nastavenia, stlačte  **Finish in/Time Dry**.
4. Po krátkom čakaní sa nastavenia ukončia.

17 Základné nastavenia

Základné nastavenia spotrebiča môžete nastaviť podľa svojich potrieb.

17.1 Prehľad základných nastavení

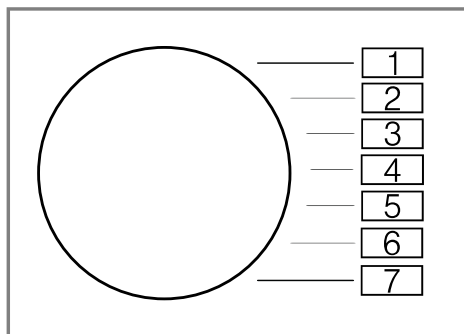

Základné nastavenie	Pozícia programu	Hodnota	Opis
Akustický signál ukončenia	2	0 (vyp.) 1 (ticho) 2 (stredne) 3 (hlasno) 4 (veľmi hlasno)	Nastavenie hlasitosti signálu po skončení programu.
Signál tlačidiel	3	0 (vyp.) 1 (ticho) 2 (stredne) 3 (hlasno) 4 (veľmi hlasno)	Nastavte hlasitosť signálu pri voľbe tlačidiel.
Upozornenie na potrebu čistenia bubna	4	On (zap.) OFF (vyp.)	Aktivujte alebo deaktivujte upozornenie na potrebu čistenia bubna.
Počítadlo programov	5	42 ¹	Môžete zobraziť počet ukončených programov.

¹ Príklad

17.2 Zmena základných nastavení

1. Nastavte volič programu na pozíciu 1.

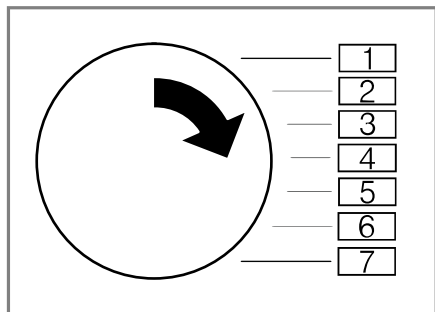

2. Stlačte **Spin Speed** a súčasne nastavte volič programu na pozíciu 2.
- ✓ Na displeji sa zobrazí aktuálna hodnota.
3. Nastavte volič programu na želanú pozíciu.
→ "Prehľad základných nastavení", Strana 37
4. Aby ste hodnotu zmenili, stlačte **Finish in/Time Dry**.
5. Aby ste zmenu uložili, vypnite spotrebič.

18 Čistenie a údržba

Aby váš spotrebič zostal dlhodobo pekný a funkčný, starostlivo ho čistite a starajte sa oň.

18.1 Čistenie bubna

⚠ UPOZORNENIE

Riziko poranenia!

Dlhodobé pranie pri nízkych teplotách a chýbajúce vetranie spotrebiča môžu poškodiť bubon a spôsobiť zranenie.

- ▶ Pravidelne vykonávajte program na čistenie bubna alebo perte pri teplote najmenej 60 °C.
- ▶ Po každej prevádzke nechajte dvierka a zásuvku na prací prostriedok otvorené, aby mohol spotrebič vyschnúť.
- ▶ Spustíte program **Cottons 90°** (**balvlna 90°**) bez bielizne a s použitím čistiaceho prostriedku na starostlivosť o vnútro spotrebiča
→ "Príslušenstvo", Strana 30 alebo s bieliacim pracím prostriedkom.

18.2 Čistenie zásuvky na prací prostriedky

Ak chcete nahradiť tekutý prací prostriedok alebo aviváž v dávkovacom zásobníku iným prostriedkom alebo ak je zásuvka na prací prostriedok znečistená, zásuvku na prací prostriedok vyčistite.

POZOR!

Čerpadlová jednotka obsahuje elektrické komponenty. Elektrické komponenty sa môžu pri kontakte s tekutinou poškodiť.

- ▶ Nečistite čerpadlovú jednotku v umývačke riadu alebo neponárajte ju do vody.

- Elektrickú prípojku na zadnej strane chráňte pred mokrom, pracími prostriedkami a zvyškami aviváže.

1. Vypnite spotrebič.
→ "Vypnutie spotrebiča", Strana 33
2. Vytiahnite zásuvku na prací prostriedok.
3. Vložku zatlačte nadol a zásuvku na prací prostriedok vyberte von.

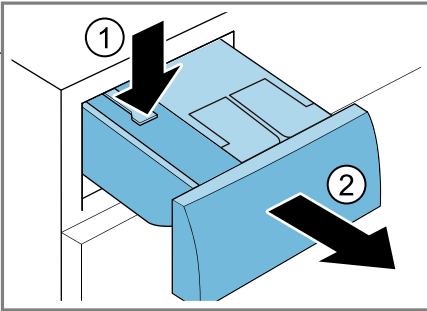

4. Vyberte čerpadlovú jednotku.

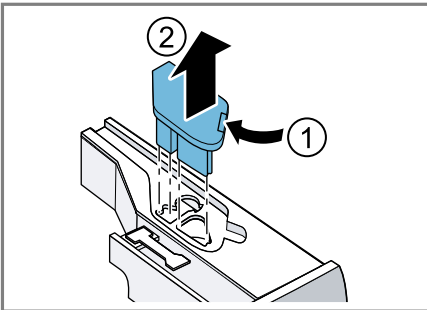

5. Odistite veko zásuvky na prací prostriedok a vyberte.

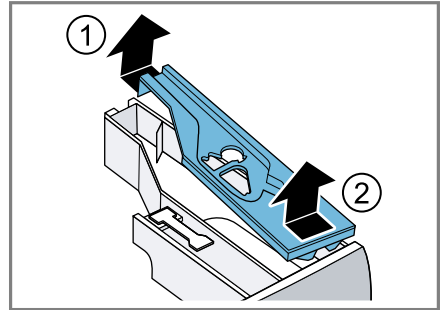

6. Zásuvku na prací prostriedok vyprázdňte.

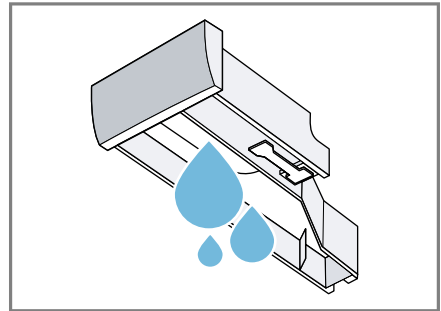

7. Čerpadlovú jednotku vyčistite vlhkou utierkou.

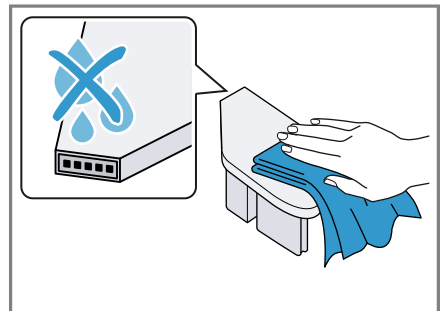

sk Čistenie a údržba

8. Zásuvku na prací prostriedok a veko vyčistite mäkkou, vlhkou utierkou alebo ručnou sprchou.

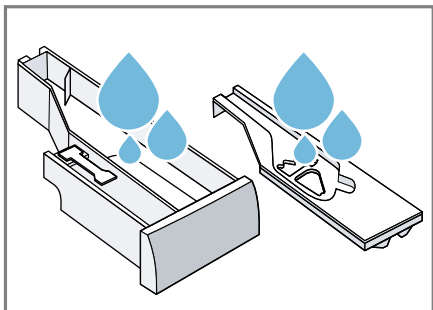

9. Zásuvku na prací prostriedok, veko a čerpadlovú jednotku osušte a vložte.

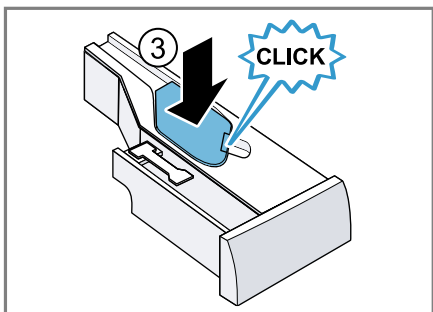
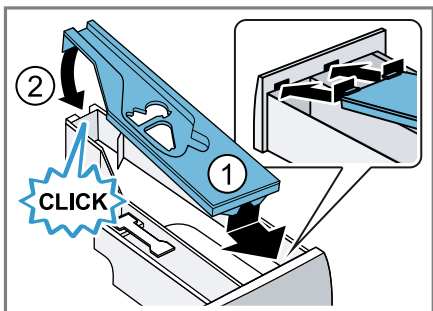

10. Vyčistite teleso zásuvky na prací prostriedok v spotrebiči.

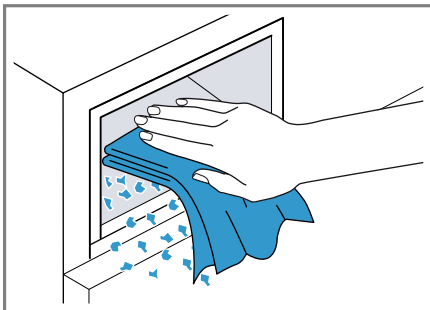

11. Zasuňte zásuvku na prací prostriedok.

18.3 Čistenie vypúšťacieho čerpadla

Vypúšťacie čerpadlo čistite pravidelne, minimálne však raz ročne a v prípade porúch, napr. ak je upchaté alebo vydáva hrkotavé zvuky.

Vyprázdnenie vypúšťacieho čerpadla

1. Zatvorte vodovodný kohútik.
2. Vypnite spotrebič.
→ "Vypnutie spotrebiča", Strana 33
3. Vytiahnite sieťovú zástrčku spotrebiča z elektrickej siete.
4. Otvorte a odoberte údržbovú klapku.

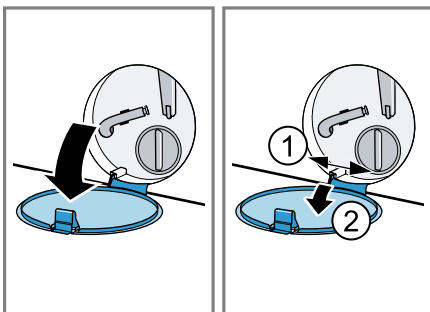

5. Pod otvor vsuňte dostatočne veľkú nádobu.

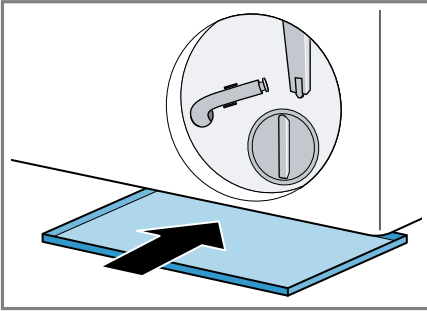

6. Vyberte z držiaka vypúšťaciu hadicu.

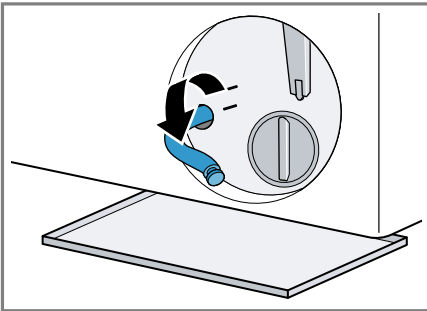

7. **⚠ UPOZORNENIE - Riziko obarenia!** Prací roztok sa pri praní pri vysokej teplote rozhorúči.
▶ Nedotýkajte sa horúceho pracieho roztoku.

Aby voda z prania mohla vytekať do nádoby, vytiahnite uzáver.

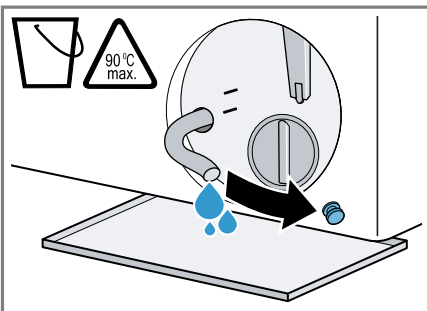

8. Uzáver znova nasadíte.

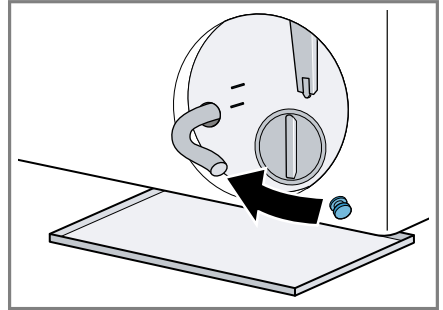

9. Nasadíte vypúšťaciu hadicu do držiaka.

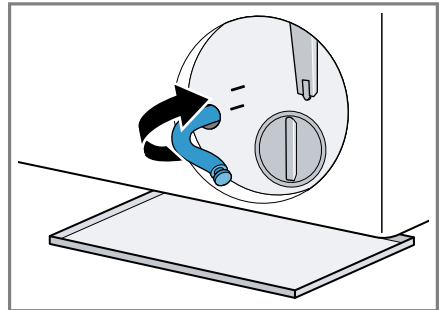

Čistenie vypúšťacieho čerpadla

Požiadavka: Vypúšťacie čerpadlo je prázdne. → *Strana 40*

1. Pretože vo vypúšťacom čerpadle sa ešte môže nachádzať zvyšková voda, veko čerpadla vytáčajte opatrne.

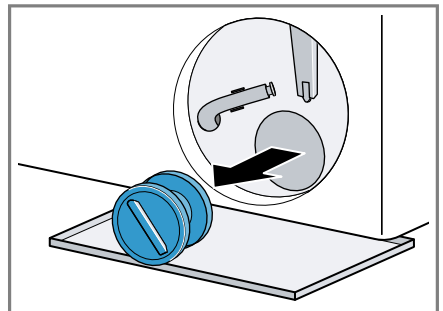

2. Vyčistite vnútorný priestor, závit veka čerpadla a teleso čerpadla.

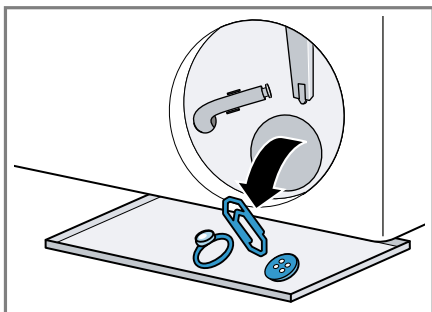

3. Uistite sa, že obidve lopatkové kolieska sa dajú otáčať.

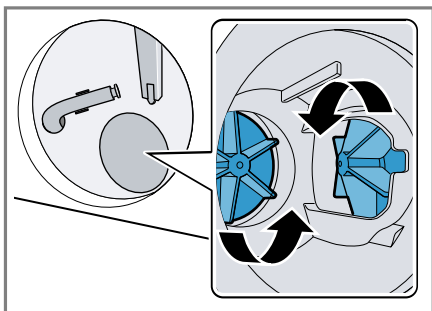

4. Nasadte veko čerpadla.

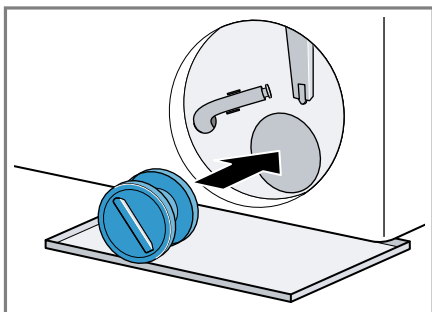

5. Veko čerpadla zatočte až na doraz.

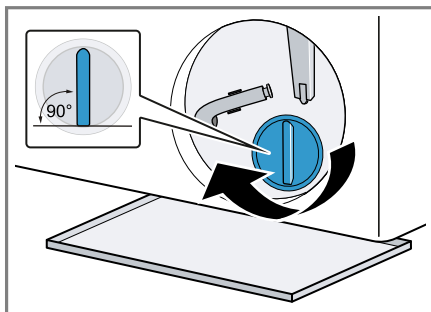

Úchytka veka čerpadla musí byť vo zvislej polohe.

6. Nasadte a zatvorte údržbovú klapku.

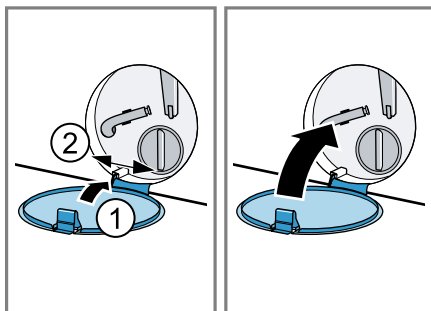

18.4 Čistenie vstupného otvoru v gumovej manžete

Pravidelne kontrolujte upchatie vstupného otvoru v gumovej manžete a vyčistite vstupný otvor.

1. Otvorte dverka spotrebiča.

2. Odstráňte upchaté nečistoty zo vstupného otvoru.

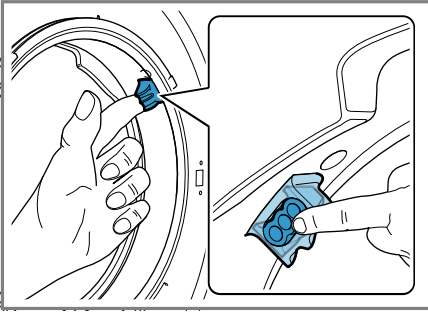

Poznámka: Nepoužívajte špicaté ani ostré predmety.

19 Odstránenie porúch

Menšie poruchy na vašom spotrebiči môžete odstrániť sami. Pred kontaktovaním zákazníckeho servisu použite informácie o riešení problémov. Tým sa vyhnete zbytočným nákladom.

VAROVANIE





Riziko zásahu elektrickým prúdom!



Neodborné opravy sú nebezpečné.

- ▶ Spotrebič môže opravovať iba príslušne vyškolený personál.
- ▶ Pri oprave spotrebiča sa smú používať len originálne náhradné súčiastky.
- ▶ Keď sa poškodí sieťový prípojný kábel tohto spotrebiča, musí ho vymeniť výrobca alebo jeho zákaznícky servis alebo podobne kvalifikovaná osoba, aby sa zabránilo ohrozeniam.

Porucha	Príčina a riešenie problémov
Displej zhasol a bliká ▶ Start/Reload.	Režim šetrenia energie je aktívny. <ul style="list-style-type: none"> ▶ Stlačte ľubovoľné tlačidlo. ✓ Displej sa znova rozsvieti.
"E:10 / -00 / -10 / -20"	Čerpadlo inteligentného dávkovacieho systému je zablokované. <ol style="list-style-type: none"> 1. Vypnite spotrebič. 2. Čerpadlovú jednotku vyčistite. → "Čistenie zásuvky na pracie prostriedky", Strana 38 3. Zapnite spotrebič. 4. Ak sa indikácia po vyčistení čerpadlovej jednotky znova objaví, zavolajte zákaznícky servis. → "Zákaznícky servis", Strana 58 <p>Poznámka: Do odstránenia poruchy môžete deaktivovať inteligentný dávkovací systém a dávkovanie robiť manuálne.</p>
"E:30 / -80"	Vypúšťacie čerpadlo je upchaté. <ul style="list-style-type: none"> ▶ → "Čistenie vypúšťacieho čerpadla", Strana 40 <p>Veko čerpadla nie je úplne zaskrutkované.</p> <ul style="list-style-type: none"> ▶ Uistite sa, že veko čerpadla je zaskrutkované do spotrebiča až na doraz. Úchytka veka čerpadla musí byť vo zvislej polohe. → "Čistenie vypúšťacieho čerpadla", Strana 41 <p>Výpustná rúra alebo odtoková hadica vody je upchatá.</p> <ul style="list-style-type: none"> ▶ Vyčistite výpustnú rúru a odtokovú hadicu vody. <p>Odpadová trubica alebo hadica na odtok vody je založená alebo zaseknutá.</p>

Porucha	Príčina a riešenie problémov
"E:30 / -80"	<p>► Uistite sa, že odtoková hadica a odtoková rúra nie sú zalomené alebo zaseknuté.</p> <hr/> <p>Odtoková hadica vody je pripojená veľmi vysoko.</p> <p>► Odtokovú hadicu vody namontujte v maximálnej výške 1 m.</p> <hr/> <p>Nepovolené predĺženie namontované na hadici na odtok vody.</p> <p>► Odstráňte nepovolené predĺženie na hadici na odtok vody. → "Pripojenie spotrebiča", <i>Strana 14</i></p> <hr/> <p>Dávkovanie pracieho prostriedku je príliš vysoké.</p> <p>► Okamžité opatrenie: Zmiešajte jednu polievkovú lyžicu aviváže s 0,5 l vody a roztok nalejte do komory na manuálne dávkovanie (nie pri outdoorových, športových a páperových textíliách).</p> <p>► Keď je aktivované inteligentné dávkovanie, znížte základnú dávku → <i>Strana 35</i>.</p> <p>► Keď dávkujete manuálne, pri ďalšom praní s rovnakou náplňou znížte veľkosť dávky pracieho prostriedku.</p>
"H:32"	<p>Kontrolný systém nevyváženosti prerušil odstredovanie z dôvodu nerovnomerného rozloženia bielizne.</p> <p>► Nanovo rozložte bielizeň v bubne.</p> <p>Poznámka: Vložte podľa možnosti do bubna spoločne veľké a malé kusy bielizne. Bielizeň rôznej veľkosti sa pri odstredovaní lepšie rozloží.</p>
"E:30 / -10" a/alebo 	<p>Tlak vody je príliš nízky. Oprava nie je možná.</p> <hr/> <p>Sítka v prívode vody je upchaté.</p> <p>► Vyčistite sítka v prívode vody.</p> <hr/> <p>Prívod vody je zatvorený.</p> <p>► Otvorte prívod vody.</p> <hr/> <p>Prívodná hadica vody je zlomená alebo zacviknutá.</p> <p>► Uistite sa, že prívodná hadica vody nie je zlomená alebo zacviknutá.</p> <hr/> <p>Systém na meranie hladiny vody je chybný.</p> <p>Poznámka: Pri chybovom hlásení spustí spotrebič odčerpávanie.</p> <p>1. Najprv počkajte cca 5 minút, kým nebude odčerpávanie hotové.</p>



Porucha	Príčina a riešenie problémov
"E:30 / -10" a/alebo 	<ol style="list-style-type: none"> Pre resetovanie chybového hlásenia spotrebič vypnite. Spotrebič znova zapnite. Ak sa chybové hlásenie zobrazí znova, kontaktujte zákaznícky servis. → "Zákaznícky servis", Strana 58
"E:35 / -10"	<p>Na dne spotrebiča je voda.</p> <ul style="list-style-type: none"> ▶ Zatvorte prívod vody. ▶ Zavolajte zákaznícky servis. → "Zákaznícky servis", Strana 58 <p>Spotrebič netesní.</p> <ul style="list-style-type: none"> ▶ Zatvorte prívod vody. ▶ Zavolajte zákaznícky servis. → "Zákaznícky servis", Strana 58
	<p>Zásuvka na pracie prostriedky nie je úplne zasunutá.</p> <ul style="list-style-type: none"> ▶ Zasuňte zásuvku na prací prostriedok, až symbol zhasne. <p>Čerpadlová jednotka nie je vložená.</p> <ol style="list-style-type: none"> Vložte čerpadlovú jednotku do zásuvky na prací prostriedok. → "Čistenie zásuvky na pracie prostriedky", Strana 38 Zasuňte zásuvku na prací prostriedok, až symbol zhasne.
 svieti.	<p>Teplota je príliš vysoká.</p> <ul style="list-style-type: none"> ▶ Počkajte, kým teplota neklesne. ▶ → "Zrušenie pracieho programu", Strana 32 <p>Hladina vody je príliš vysoká.</p> <ul style="list-style-type: none"> ▶ Zvoľte vhodný program na odčerpanie. → "Programy", Strana 26
 bliká.	<p>Dvierka nie sú zatvorené.</p> <ul style="list-style-type: none"> ▶ Zatvorte dvierka. <p>Bielizeň je privretá v dvierkach.</p> <ul style="list-style-type: none"> ▶ Odstráňte privretú bielizeň.
"Hot" a bubon sa točí.	<p>Ochladzovací proces je aktívny.</p> <ol style="list-style-type: none"> Nejde o chybu. Počas ochladzovacieho procesu nemeňte program. <p>Poznámka: Ochladzovací proces trvá najviac 10 minút. Spotrebič môžete naďalej obsluhovať.</p>



Porucha	Príčina a riešenie problémov
	Potrebne je čistenie bubna. ▶ → "Čistenie bubna", Strana 38
Striedavo svieti "H:95" a End.	Tlak vody je príliš nízky. ▶ Pozrite → "E:30 / -10 a/alebo  ", Strana 46
Všetky ostatné kódy chyby.	Porucha funkcie <ol style="list-style-type: none"> 1. Spotrebič vypnite a znova zapnite. 2. Ak sa hlásenie objaví znova, odpojte spotrebič od prúdu aspoň na 30 sekúnd vytiahnutím zo zásuvky alebo vypnutím príslušnej poistky v poistkovej skrínke. ✓ Ak bola porucha jednorazová, hlásenie zmizne. 3. Ak sa hlásenie zobrazí znova, zavolajte zákaznícky servis. Počas telefonátu uveďte presné hlásenie chyby. → "Zákaznícky servis", Strana 58
Čas sušenia je príliš dlhý.	Teplota okolia je vyššia ako 30 °C. ▶ Uistite sa, že teplota okolia je nižšia ako 30 °C. <hr/> Nedostatočná cirkulácia vzduchu v mieste inštalácie spotrebiča. ▶ Vyvetrajte miesto inštalácie spotrebiča. <hr/> V bubne sa nahromadili vlákna. ▶ Spustite program Cottons 90° ((bavlna 90°)) bez bielizne a pracieho prostriedku.
Vznik záhybov, krčenie.	Náplň je príliš veľká. <hr/> Po sušení je bielizeň v bubne príliš dlho. <ol style="list-style-type: none"> 1. Bielizeň hneď po vysušení vyberte z bubna. 2. Kusy bielizne rozložte, aby vychladli. <hr/> Nastavený nesprávny program pre daný druh textílie. ▶ Nastavte vhodný program pre daný druh textílie. <hr/> Nekrčivé textílie sa sušia príliš dlho.
Spotrebič nefunguje.	Sieťová zástrčka prívodného vedenia nie je zasunutá. ▶ Pripojte spotrebič do elektrickej siete. <hr/> Zareagovala poistka v poistkovej skrínke. ▶ Skontrolujte poistku v poistkovej skrini. <hr/> Elektrické napájanie bolo prerušené. ▶ Skontrolujte, či osvetlenie miestnosti alebo iné spotrebiče v miestnosti fungujú.



Porucha	Príčina a riešenie problémov
Program sa nespustí.	<p>▷ Start/Reload nebolo stlačené.</p> <p>▶ Stlačte ▷ Start/Reload.</p>
	<p>Dvierka nie sú zatvorené.</p> <p>▶ Zatvorte dvierka.</p>
	<p>Je aktivovaná detská poistka.</p> <p>▶ Deaktivujte detskú poistku. → "Deaktivovanie detskej poistky", Strana 33</p>
	<p>🕒 Finish in/Time Dry je aktivované.</p> <p>▶ Skontrolujte, či je 🕒 Finish in/Time Dry aktivované. → "Tlačidlá", Strana 23</p>
	<p>Bielizeň je privretá v dvierkach.</p> <p>▶ Odstráňte privretú bielizeň.</p>
	<p>Čerpadlo inteligentného dávkovacieho systému je zablokované.</p> <ol style="list-style-type: none"> 1. Vypnite spotrebič. 2. Čerpadlovú jednotku vyčistite. → "Čistenie zásuvky na prací prostriedky", Strana 38 3. Zapnite spotrebič. 4. Ak sa indikácia po vyčistení čerpadlovej jednotky znova objaví, zavolajte zákaznícky servis. → "Zákaznícky servis", Strana 58
	<p>Poznámka: Do odstránenia poruchy môžete deaktivovať inteligentný dávkovací systém a dávkovanie robiť manuálne.</p>
	<p>Zásuvka na prací prostriedky nie je úplne zasunutá.</p> <p>▶ Zasuňte zásuvku na prací prostriedok, až symbol zhasne.</p>
Dvierka sa nedajú otvoriť.	<p>Teplota je príliš vysoká.</p> <p>▶ Počkajte, kým teplota neklesne.</p> <p>▶ Zrušenie programu. → "Zrušenie pracieho programu", Strana 32</p>
	<p>Hladina vody je príliš vysoká.</p> <p>▶ Zvoľte vhodný program na odčerpanie. → "Programy", Strana 26</p>
	<p>Výpadok elektrického prúdu.</p> <p>▶ Otvorte dvierka núdzovým odblokovaním. → "Núdzové odblokovanie", Strana 57</p>
Neodčerpáva sa prací roztok.	<p>Výpustná rúra alebo odtoková hadica vody je upchatá.</p> <p>▶ Vyčistite výpustnú rúru a odtokovú hadicu vody.</p>

Porucha	Príčina a riešenie problémov
Neodčerpáva sa prací roztok.	<p>Odpadová trubica alebo hadica na odtok vody je zalomená alebo zaseknutá.</p> <ul style="list-style-type: none"> ▶ Uistite sa, že odtoková hadica a odtoková rúra nie sú zalomené alebo zaseknuté.
	<p>Vypúšťacie čerpadlo je upchaté.</p> <ul style="list-style-type: none"> ▶ → <i>"Čistenie vypúšťacieho čerpadla", Strana 40</i>
	<p>Odtoková hadica vody je pripojená veľmi vysoko.</p> <ul style="list-style-type: none"> ▶ Odtokovú hadicu vody namontujte v maximálnej výške 1 m.
	<p>Dávkovanie pracieho prostriedku je príliš vysoké.</p> <ul style="list-style-type: none"> ▶ Okamžité opatrenie: Zmiešajte jednu polievkovú lyžicu aviváže s 0,5 l vody a roztok nalejte do komory na manuálne dávkovanie (nie pri outdoorových, športových a páperových textíliách). ▶ Keď je aktivované inteligentné dávkovanie, znížte základnú dávku → <i>Strana 35</i>. ▶ Keď dávkujete manuálne, pri ďalšom praní s rovnakou náplňou znížte veľkosť dávky pracieho prostriedku.
	<p>Nepovolené predĺženie namontované na hadici na odtok vody.</p> <ul style="list-style-type: none"> ▶ Odstráňte nepovolené predĺženie na hadici na odtok vody. → <i>"Pripojenie spotrebiča", Strana 14</i>
	<p>Veko čerpadla nie je úplne zaskrutkované.</p> <ul style="list-style-type: none"> ▶ Uistite sa, že veko čerpadla je zaskrutkované do spotrebiča až na doraz. Úchytka veka čerpadla musí byť vo zvislej polohe. → <i>"Čistenie vypúšťacieho čerpadla", Strana 41</i>
Voda nepriteká. Nebol spláchnutý prací prostriedok.	<p>▶ Start/Reload nebolo stlačené.</p> <ul style="list-style-type: none"> ▶ Stlačte ▶ Start/Reload.
	<p>Sítka v prívode vody je upchaté.</p> <ul style="list-style-type: none"> ▶ Vyčistite sítka v prívode vody.
	<p>Prívod vody je zatvorený.</p> <ul style="list-style-type: none"> ▶ Otvorte prívod vody.
	<p>Prívodná hadica vody je zlomená alebo zacviknutá.</p> <ul style="list-style-type: none"> ▶ Uistite sa, že prívodná hadica vody nie je zlomená alebo zacviknutá.

Porucha	Príčina a riešenie problémov
Opakovaný nábeh odstreďovania.	<p>Kontrolný systém nevyváženosti vyrovnáva nevyváženosť opakovaným rozložením bielizne.</p> <ul style="list-style-type: none"> ▶ Nejde o chybu – nie je potrebné žiadne opatrenie. <p>Poznámka: Pri plnení vložte podľa možnosti do bubna spoločne veľké a malé kusy bielizne. Bielizeň rôznej veľkosti sa pri odstreďovaní lepšie rozloží.</p>
V bubne nevidieť vodu.	<p>Voda je pod viditeľnou oblasťou.</p> <ul style="list-style-type: none"> ▶ Nejde o chybu – nie je potrebné žiadne opatrenie. ▶ Počas prevádzky nelejte do spotrebiča žiadnu ďalšiu vodu.
Vibrácie a pohyb spotrebiča počas odstreďovania.	<p>Spotrebič nie je správne vyrovnaný.</p> <ul style="list-style-type: none"> ▶ → "Vyrovnanie spotrebiča", Strana 15 <p>Nožičky spotrebiča nie sú zafixované.</p> <ul style="list-style-type: none"> ▶ Zafixujte nožičky spotrebiča. → "Vyrovnanie spotrebiča", Strana 15 <p>Prepravné poistky nie sú odstránené.</p> <ul style="list-style-type: none"> ▶ → "Odstránenie prepravných poistiek", Strana 13.
Bubon sa otáča, voda nepriteká.	<p>Rozpoznávanie náplne je aktívne.</p> <ul style="list-style-type: none"> ▶ Nejde o chybu, nie je potrebné žiadne opatrenie. <p>Poznámka: Rozpoznanie náplne môže trvať až 2 minúty.</p>
Silné penenie.	<p>Dávkovanie pracieho prostriedku je príliš vysoké.</p> <ul style="list-style-type: none"> ▶ Okamžité opatrenie: Zmiešajte jednu polievkovú lyžicu aviváže s 0,5 l vody a roztok nalejte do komory na manuálne dávkovanie (nie pri outdoorových, športových a páperových textíliách). ▶ Keď je aktivované inteligentné dávkovanie, znížte základnú dávku → Strana 35. ▶ Keď dávkujete manuálne, pri ďalšom praní s rovnakou náplňou znížte veľkosť dávky pracieho prostriedku.
☞ i-Dos sa nedá aktivovať.	<p>Inteligentné dávkovanie nie je určené pre tento program.</p> <ul style="list-style-type: none"> ▶ Nejde o chybu – nie je potrebné žiadne opatrenie. → "Spustenie programu s inteligentným dávkovacím systémom", Strana 34 <p>Progres programu neumožňuje inteligentné dávkovanie.</p> <p>Oprava nie je možná.</p>

Porucha	Príčina a riešenie problémov
Nie je dosiahnutý vysoký počet otáčok pri odstreďovaní.	<p>Nastavené sú nízke otáčky odstreďovania.</p> <ul style="list-style-type: none"> ▶ Pri ďalšom praní nastavte vyššie otáčky odstreďovania.
	<p> Less Ironing je aktivované.</p> <ul style="list-style-type: none"> ▶ Vyberte program vhodný na daný druh textílií.
	<p>Systém riadenia nevyváženosti vyrovnáva nevyváženosť znížením počtu otáčok pri odstreďovaní.</p> <ul style="list-style-type: none"> ▶ Nanovo rozložte bielizeň v bubne.
	<p>Poznámka: Vložte podľa možnosti do bubna spoločne veľké a malé kusy bielizne. Bielizeň rôznej veľkosti sa pri odstreďovaní lepšie rozloží.</p> <ul style="list-style-type: none"> ▶ Spustíte program  Spin(odstreďovanie).
Program odstreďovanie sa nespustí.	<p>Výpustná rúra alebo odtoková hadica vody je upchatá.</p> <ul style="list-style-type: none"> ▶ Vyčistite výpustnú rúru a odtokovú hadicu vody.
	<p>Odpadová trubica alebo hadica na odtok vody je zalomená alebo zaseknutá.</p> <ul style="list-style-type: none"> ▶ Uistite sa, že odtoková hadica a odtoková rúra nie sú zalomené alebo zaseknuté.
	<p>Kontrolný systém nevyváženosti prerušil odstreďovanie z dôvodu nerovnomerného rozloženia bielizne.</p> <ul style="list-style-type: none"> ▶ Nanovo rozložte bielizeň v bubne.
	<p>Poznámka: Vložte podľa možnosti do bubna spoločne veľké a malé kusy bielizne. Bielizeň rôznej veľkosti sa pri odstreďovaní lepšie rozloží.</p> <ul style="list-style-type: none"> ▶ Spustíte program  Spin(odstreďovanie).
Z prívodnej hadice vyteká voda.	<p>Prívodná hadica vody nie je správne/pevne pripojená.</p> <ol style="list-style-type: none"> 1. Správne pripojte prívodnú hadicu vody. → "Pripojenie prívodnej hadice vody", <i>Strana 14</i> 2. Utiahnite skrutkový spoj.
Z odtokovej hadice vyteká voda.	<p>Odtoková hadica vody je poškodená.</p> <ul style="list-style-type: none"> ▶ Vymeňte poškodenú odtokovú hadicu vody.
	<p>Odtoková hadica vody nie je správne pripojená.</p> <ul style="list-style-type: none"> ▶ Správne pripojte odtokovú hadicu vody. → "Spôsoby pripojenia odtoku vody", <i>Strana 14</i>
Nedostatočný čistiaci účinok.	<p>Základné dávkované množstvo nie je prispôsobené.</p> <ul style="list-style-type: none"> ▶ Keď je aktivované inteligentné dávkovanie, prispôbte základnú dávku → <i>Strana 35</i>.

Porucha	Príčina a riešenie problémov
Nedostatočný čistiaci účinok.	<p>Prací alebo ošetrovací prostriedok v dávkovacej nádržke inteligentného dávkovacieho systému je zhustený.</p> <ol style="list-style-type: none"> 1. Skontrolujte, či je použitý prací prostriedok vhodný. → "Pracie a ošetrovacie prostriedky", Strana 30 2. Vyprázdňte dávkovacu nádržku. → "Čistenie zásuvky na pracie prostriedky", Strana 38 3. Vyčistite dávkovacu nádržku. 4. Nanovo naplňte dávkovacu nádržku. → "Naplnenie dávkovacieho zásobníka", Strana 35
	<p>Nevhodný prací prostriedok v dávkovacej nádržke inteligentného dávkovacieho systému.</p> <ol style="list-style-type: none"> 1. Skontrolujte, či je použitý prací prostriedok vhodný. → "Pracie a ošetrovacie prostriedky", Strana 30 2. Vyprázdňte dávkovacu nádržku. → "Čistenie zásuvky na pracie prostriedky", Strana 38 3. Vyčistite dávkovacu nádržku. 4. Nanovo naplňte dávkovacu nádržku. → "Naplnenie dávkovacieho zásobníka", Strana 35
Výsledok odstred'ovania nie je uspokojivý. Bielizeň je príliš mokrá/príliš vlhká.	<p>Nastavené sú nízke otáčky odstred'ovania.</p> <ul style="list-style-type: none"> ▶ Pri ďalšom praní nastavte vyššie otáčky odstred'ovania. ▶ Spustte program  Spin(odstred'ovanie). <p> Less Ironing je aktivované.</p> <ul style="list-style-type: none"> ▶ Vyberte program vhodný na daný druh textílií.
	<p>Výpustná rúra alebo odtoková hadica vody je upchatá.</p> <ul style="list-style-type: none"> ▶ Vyčistite výpustnú rúru a odtokovú hadicu vody.
	<p>Odpadová trubica alebo hadica na odtok vody je zalomená alebo zaseknutá.</p> <ul style="list-style-type: none"> ▶ Uistite sa, že odtoková hadica a odtoková rúra nie sú zalomené alebo zaseknuté.
	<p>Kontrolný systém nevyváženosti prerušil odstred'ovanie z dôvodu nerovnomerného rozloženia bielizne.</p> <ul style="list-style-type: none"> ▶ Nanovo rozložte bielizeň v bubne.
	<p>Poznámka: Vložte podľa možnosti do bubna spoločne veľké a malé kusy bielizne. Bielizeň rôznej veľkosti sa pri odstred'ovaní lepšie rozloží.</p> <ul style="list-style-type: none"> ▶ Spustte program  Spin(odstred'ovanie).

Porucha	Príčina a riešenie problémov
Výsledok odstreďovania nie je uspokojivý. Bielizeň je príliš mokrá/príliš vlhká.	<p>Systém riadenia nevyvážene vyrovnáva nevyváženosť znížením počtu otáčok pri odstreďovaní.</p> <ul style="list-style-type: none"> ▶ Nanovo rozložte bielizeň v bubne. <p>Poznámka: Vložte podľa možnosti do bubna spoločne veľké a malé kusy bielizne. Bielizeň rôznej veľkosti sa pri odstreďovaní lepšie rozloží.</p> <ul style="list-style-type: none"> ▶ Spustíte program  Spin(odstreďovanie).
Zvyšky pracieho prostriedku na vlhkej bielizni.	<p>Pracie prostriedky môžu obsahovať vo vode nerozpustnú látku, ktoré sa ukladajú na bielizni.</p> <ul style="list-style-type: none"> ▶ Spustíte program Rinse  (plákanie). <hr/> <p>Nevhodný prací prostriedok v dávkovacej nádržke inteligentného dávkovacieho systému.</p> <ol style="list-style-type: none"> 1. Skontrolujte, či je použitý prací prostriedok vhodný. → "Pracie a ošetrovacie prostriedky", Strana 30 2. Vyprázdňte dávkovacu nádržku. → "Čistenie zásuvky na pracie prostriedky", Strana 38 3. Vyčistite dávkovacu nádržku. 4. Nanovo naplňte dávkovacu nádržku. → "Naplnenie dávkovacieho zásobníka", Strana 35 <hr/> <p>Základná dávka nie je správne nastavená.</p> <ul style="list-style-type: none"> ▶ Keď je aktivované inteligentné dávkovanie, znížte základnú dávku → Strana 35.
Zvyšky pracieho prostriedku na suchej bielizni.	<p>Pracie prostriedky môžu obsahovať vo vode nerozpustnú látku, ktoré sa ukladajú na bielizni.</p> <ul style="list-style-type: none"> ▶ Bielizeň po vypraní a vysušení vykefujte. <hr/> <p>Nevhodný prací prostriedok v dávkovacej nádržke inteligentného dávkovacieho systému.</p> <ol style="list-style-type: none"> 1. Skontrolujte, či je použitý prací prostriedok vhodný. → "Pracie a ošetrovacie prostriedky", Strana 30 2. Vyprázdňte dávkovacu nádržku. → "Čistenie zásuvky na pracie prostriedky", Strana 38 3. Vyčistite dávkovacu nádržku. 4. Nanovo naplňte dávkovacu nádržku. → "Naplnenie dávkovacieho zásobníka", Strana 35 <hr/> <p>Základná dávka nie je správne nastavená.</p> <ul style="list-style-type: none"> ▶ Keď je aktivované inteligentné dávkovanie, znížte základnú dávku → Strana 35.
Program sušenia sa nespustí.	<p>Dvierka nie sú zatvorené.</p> <ul style="list-style-type: none"> ▶ Zatvorte dvierka.

Porucha	Príčina a riešenie problémov
Program sušenia sa nespustí.	Nie je zvolený žiadny program sušenia. <ul style="list-style-type: none"> ▶ Zvoľte vhodný program sušenia. → "Programy", Strana 26
Počas prania sa zmení čas trvania programu.	Priebeh programu sa elektronicky optimalizuje. Môže to viesť k zmene času trvania programu. <ul style="list-style-type: none"> ▶ Nejde o chybu – nie je potrebné žiadne opatrenie. <p>Kontrolný systém nevyváženosti vyrovnáva nevyváženosť opakovaným rozložením bielizne.</p> <ul style="list-style-type: none"> ▶ Nejde o chybu – nie je potrebné žiadne opatrenie. <p>Poznámka: Pri plnení vložte podľa možnosti do bubna spoločne veľké a malé kusy bielizne. Bielizeň rôznej veľkosti sa pri odstreďovaní lepšie rozloží.</p> <p>Systém kontroly peny pri veľmi intenzívnom penení prídá plákanie.</p> <ul style="list-style-type: none"> ▶ Nejde o chybu – nie je potrebné žiadne opatrenie.
Bubon sa po spustení programu myká.	Príčinou je interný test motora. <ul style="list-style-type: none"> ▶ Nejde o chybu – nie je potrebné žiadne opatrenie.
Vlákna na bielizni.	V bubne sa nahromadili vlákna. <ul style="list-style-type: none"> ▶ Spustíte program Cottons 90° ((bavlna 90°)) bez bielizne a pracieho prostriedku.
Bielizeň je príliš vlhká.	Nastavený nesprávny program pre daný druh textílie. <p>Elektrické napájanie bolo prerušené.</p> <ul style="list-style-type: none"> ▶ Skontrolujte, či osvetlenie miestnosti alebo iné spotrebiče v miestnosti fungujú. <p>Náplň je príliš veľká.</p> <p>Teplá bielizeň je po skončení programu na dotyk vlhkejšia, ako je v skutočnosti.</p> <ol style="list-style-type: none"> 1. Bielizeň hneď po vysušení vyberte z bubna. 2. Kusy bielizne rozložte, aby vychladli. <p>Cieľ sušenia nie je upravený.</p> <p>Množstvo náplne je príliš nízke.</p> <p>Vodovodný kohútik je počas fázy sušenia zatvorený.</p> <ul style="list-style-type: none"> ▶ Zabezpečte, aby vodovodný kohútik zostal otvorený aj počas fázy sušenia. <p>Teplota okolia je vyššia ako 30 °C.</p> <ul style="list-style-type: none"> ▶ Uistite sa, že teplota okolia je nižšia ako 30 °C. <p>Nedostatočná cirkulácia vzduchu v mieste inštalácie spotrebiča.</p> <ul style="list-style-type: none"> ▶ Vytvorte miesto inštalácie spotrebiča.

Porucha	Príčina a riešenie problémov
Bielizeň je príliš vlhká.	<p>Tlak vody je príliš nízky. Oprava nie je možná.</p> <hr/> <p>Bielizeň sa dostatočne neodstredí.</p> <ul style="list-style-type: none"> ▶ Vyberte vždy najvyšší možný počet otáčok odstredovania pre príslušný prací program. <hr/> <p>Hrubé a viacvrstvové textilie vyžadujú dlhší čas sušenia.</p> <ul style="list-style-type: none"> ▶ Nastavte časový program na dosušenie. → "Programy", Strana 26
Hlasné zvuky počas odstredovania.	<p>Spotrebič nie je správne vyrovnaný.</p> <ul style="list-style-type: none"> ▶ → "Vyrovnanie spotrebiča", Strana 15 <hr/> <p>Nožičky spotrebiča nie sú zafixované.</p> <ul style="list-style-type: none"> ▶ Zafixujte nožičky spotrebiča. → "Vyrovnanie spotrebiča", Strana 15 <hr/> <p>Prepravné poistky nie sú odstránené.</p> <ul style="list-style-type: none"> ▶ → "Odstránenie prepravných poistiek", Strana 13.
Rapkanie, rachotenie v čerpadle.	<p>Do vypúšťacieho čerpadla sa dostalo cudzie teleso.</p> <ul style="list-style-type: none"> ▶ → "Čistenie vypúšťacieho čerpadla", Strana 40
Chlívavý, rytmický zvuk nasávania.	<p>Vypúšťacie čerpadlo je aktívne, prací roztok sa odčerpáva.</p> <ul style="list-style-type: none"> ▶ Nejde o chybu – normálny prevádzkový zvuk.
Zvuky ventilátora počas fázy prania.	<p>Ventilátor je aktívny.</p> <ul style="list-style-type: none"> ▶ Nejde o chybu – normálny prevádzkový zvuk.
Dlhšie bzučanie pred začatím prania alebo plákania s avivážou.	<p>Inteligentný dávkovací systém dávkuje prací prostriedok alebo aviváž.</p> <ul style="list-style-type: none"> ▶ Nejde o chybu – normálny prevádzkový zvuk.
Krátke bzučanie po zapnutí spotrebiča.	<p>Inteligentný dávkovací systém vykonáva test funkčnosti.</p> <ul style="list-style-type: none"> ▶ Nejde o chybu – normálny prevádzkový zvuk.
Zvuky odstredovania počas fázy sušenia.	<p>Termo-odstredovanie je aktívne.</p>
Šumiaci, sípavý zvuk.	<p>Voda sa pod tlakom dostáva do zásuvky na prací prostriedok.</p> <ul style="list-style-type: none"> ▶ Nejde o chybu – normálny prevádzkový zvuk.
Zvuky prívodu vody počas fázy sušenia.	<p>Fáza sušenia vyžaduje vodu.</p> <ol style="list-style-type: none"> 1. Nejde o chybu. 2. Zabezpečte, aby vodovodný kohútik zostal otvorený aj počas fázy sušenia.

Porucha	Príčina a riešenie problémov
V spotrebiči sa vytvá- ra zápach.	Vlhkosť a zvyšky pracích prostriedkov môžu podporo- vať vznik zápachu. ▶ → "Čistenie bubna", <i>Strana 38</i> ▶ Keď spotrebič nepoužívate, nechajte dvierka a zásuvku na prací prostriedok otvorenú, aby mohla vyschnúť zvyšková voda.

19.1 Núdzové odblokovanie

Odblokovanie dvierok

Požiadavka: Vypúšťacie čerpadlo je prázdne. → *Strana 40*

- POZOR!** Vytekajúca voda môže spôsobiť vecné škody.
- Neotvárajte dvierka, ak na skle vidíte vodu.

Pomocou náradia potiahnite núdzové odblokovanie smerom nadol a pusťte ho.

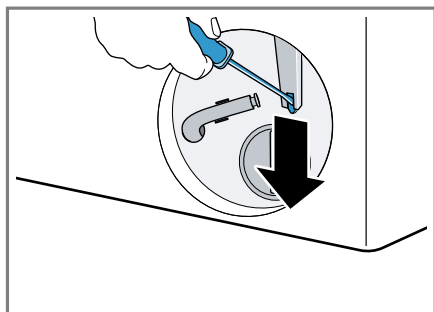

- ✓ Zámok dvierok je odblokovaný.
- Vložte údržbovú klapku a zapadnutím ju zaistíte.
 - Zatvorte údržbovú klapku.

20 Preprava, skladovanie a likvidácia

20.1 Demontáž spotrebiča

- Zatvorte vodovodný kohútik.
- Vyprázdňte prírodnú hadicu vody.
- Vypnite spotrebič.
→ *"Vypnutie spotrebiča", Strana 33*
- Vytiahnite sieťovú zástrčku.
- Vypustite prací roztok.
→ *"Čistenie vypúšťacieho čerpadla", Strana 40*
- Odmontujte hadice.
- Vyprázdnite dávkovacie nádržky.

20.2 Vloženie prepravných poistiek

Spotrebič zaistíte pred prepravou prepravnými poistkami, aby ste zabránili škodám pri preprave.

- Pomocou skrutkovača odstráňte 4 krytky.

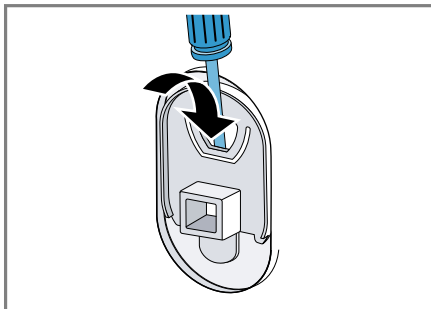

Krytky si odložte.

- Vložte 4 prepravné poistky.
→ *"Odstránenie prepravných poistiek", Strana 13*

20.3 Opätovné uvedenie spotrebiča do prevádzky

- Ďalšie informácie nájdete v
→ *"Umiestnenie a pripojenie", Strana 12 a*
→ *"Spustenie prania naprázdno", Strana 19.*

20.4 Likvidácia starého spotrebiča

Ekologickou likvidáciou môžu byť znovu využité cenné suroviny.

⚠ VAROVANIE **Riziko poškodenia zdravia!**

Deti sa môžu zavrieť dovnútra spotrebiča a dostať sa do ohrozenia života.

- Spotrebič nestavajte za dvere, ktoré blokujú alebo obmedzujú otvorenie dvierok spotrebiča.

► V prípade spotrebičov, ktoré už došliži, odpojte sieťovú zástrčku sieťového privodného vedenia, potom odpojte sieťové privodné vedenie a zničte zámok dvierok spotrebiča tak, aby sa už dvierka nedali zatvoriť.

1. Odpojte sieťovú zástrčku napájacieho kábla.
2. Odrežte napájací kábel.
3. Spotrebič zlikvidujte ekologickým spôsobom.

O aktuálnych spôsoboch likvidácie sa informujte u vášho špecializovaného predajcu alebo u orgánov obecnej, príp. mestskej správy.



Tento spotrebič je označený v súlade s európskou smernicou 2012/19/EÚ o nakladaní s použitými elektrickými a elektronickými zariadeniami (waste electrical and electronic equipment - WEEE). Táto smernica stanoví jednotný európsky (EU) rámec pre spätný odber a recyklovanie použitých zariadení.

21 Zákaznícky servis

Originálne náhradné súčiastky, ktoré sú relevantné pre funkčnosť spotrebiča a spĺňajú nariadenie o ekodizajne, vám poskytne náš zákaznícky servis v období minimálne 10 rokov od uvedenia spotrebiča na trh v Európskom hospodárskom priestore.

Poznámka: Využívanie zákazníckeho servisu je bezplatné v rámci záruky výrobcu.

Podrobné informácie o záručnej lehote a záručných podmienkach vo vašej krajine vám poskytne zákaznícky servis alebo predajca, prípadne ich nájdete na našom webe.

Keď kontaktujete zákaznícky servis, potrebujete číslo výrobku (E.-Nr.) a výrobné číslo (FD) vášho spotrebiča.

Kontaktné údaje zákazníckeho servisu nájdete v priloženom adresári zákazníckej služby alebo na našej webovej stránke.

21.1 Označenie produktu (E-Nr.) a výrobné číslo (FD)

Číslo výrobku (E-Nr.) a výrobné číslo (FD) nájdete na typovom štítku spotrebiča.

Výrobný štítok je umiestnený v závislosti od modelu:

- na vnútornej strane dvierok.
- na vnútornej strane klapky údržby.
- na zadnej strane spotrebiča.

Ak chcete rýchlo vyhľadať údaje o spotrebiči a telefónne číslo zákazníckeho servisu, môžete si údaje poznačiť.

21.2 Záruka AQUA STOP



Okrem nárokov na záručné plnenie voči predávajúcemu vyplývajúcim z kúpnej zmluvy a okrem našej záruky výrobca poskytuje aj náhradu za nasledujúcich podmienok.

- Ak dôjde vplyvom chyby nášho systému Aqua-Stop ku škodám spôsobeným vodou, nahradíme škody privátnym užívateľom. K zabezpečeniu vodnej bezpečnosti musí byť spotrebič pripojený na elektrickú sieť.
- Záruka platí po celú dobu životnosti spotrebiča.

- Predpokladom nároku na záruku je odborné nainštalovanie a pripojenie spotrebiča s Aqua-Stop podľa nášho návodu; zahŕňa aj odborné nainštalované predĺženie Aqua-Stop (originálne príslušenstvo). Naša záruka sa nevzťahuje na chybné prírodné potrubie alebo armatúry až po prípojku Aqua-Stop na vodovodnom kohútiku.
- Na spotrebiče s Aqua-Stop nie je zásadne nutné počas prevádzky dohliadať, príp. ich potom uzatvorením vodovodného kohútika zaisťiť. Len v prípade dlhšej neprítomnosti vo vašom byte, napr. niekoľkotýždňovej dovolenky, vodovodný kohútik uzavrite.









22 Hodnoty spotreby

Nasledujúce informácie sa uvádzajú podľa nariadenia EÚ o ekodizajne. Uvedené hodnoty pre iné programy ako **Eco 40-60(eco 40-60)** sú iba smernými hodnotami a boli stanovené v nadväznosti na platné normy EN60456 a EN62512. Automatická funkcia dávkovania bola na tento účel deaktivovaná. Upozornenie k porovnávacej skúške: deaktivujte automatickú funkciu dávkovania, ibaže by táto funkcia bola predmetom testu.

Program	Množstvo náplne (kg)	Čas trvania programu (h:min) ¹	Spotreba energie (kWh/cyklus) ¹	Spotreba vody (l/cyklus) ¹	Maximálna teplota (°C) 5 min ¹	Počet otáčok odstreďovania (ot/min) ¹	Zvyšková vlhkosť (%) ¹
Eco 40-60(eco 40-60) ²	10,5	3:59	1,110	78,0	41	1400	53,00
Eco 40-60(eco 40-60) ²	5,3	2:59	0,440	52,0	28	1400	53,00
Eco 40-60(eco 40-60) ²	2,5	2:25	0,200	37,0	22	1400	53,00
Eco 40-60(eco 40-60) + ☼ Drying Aim +  ²	6,0	8:40	3,820	100,0	23	-	-0,1
Eco 40-60(eco 40-60) + ☼ Drying Aim+  ²	3,0	5:00	1,920	55,0	21	-	-0,1
Cottons  (bavlna) 20 °C	10,0	4:05	0,550	90,0	25	1400	50,00

¹ Skutočné hodnoty sa môžu líšiť od uvedených hodnôt v závislosti od tlaku vody, tvrdosti vody, prírodnej teploty vody, teploty v miestnosti, druhu, množstva a znečistenia bielizne, použitého pracieho prostriedku, kolísaní v elektrickej sieti a zvolených prídavných funkcií.

² Skúšobný program podľa nariadenia EÚ o ekodizajne a nariadenia EÚ o energetickom označovaní na testovanie so studenou vodou (15 °C).

Program	Množstvo náplne (kg)	Čas trvania programu (h:min) ¹	Spotreba energie (kWh/cyklus) ¹	Spotreba vody (l/cyklus) ¹	Maximálna teplota (°C) 5 min ¹	Počet otáčok odstreďovania (ot/min) ¹	Zvyšková vlhkosť (%) ¹
Cottons  (bavlna) 40 °C	10,0	4:05	1,300	90,0	40	1400	50,00
Cottons  (bavlna) 60 °C	10,0	4:05	2,200	90,0	60	1400	50,00
Cottons  (bavlna) 40 °C +  Prewash	10,0	4:25	1,500	105,0	40	1400	50,00
Easy Care  (ľahko udržiavateľné) 40 °C	4,0	2:35	0,900	68,0	43	1400	30,00
Mixed Fabrics  (mix) 40 °C	4,0	1:10	0,750	50,0	41	1400	45,00
 Wool  (na) 30 °C	2,0	0:41	0,180	45,0	22	800	30,00

¹ Skutočné hodnoty sa môžu líšiť od uvedených hodnôt v závislosti od tlaku vody, tvrdosti vody, prírodnej teploty vody, teploty v miestnosti, druhu, množstva a znečistenia bielizne, použitého pracieho prostriedku, kolísaní v elektrickej sieti a zvolených prídavných funkcií.

² Skúšobný program podľa nariadenia EÚ o ekodizajne a nariadenia EÚ o energetickom označovaní na testovanie so studenou vodou (15 °C).

23 Technické údaje

Výška spotrebiča	84,8 cm
Šírka spotrebiča	59,8 cm
Hĺbka spotrebiča	59,0 cm
Hĺbka spotrebiča pri zavretých dvierkach	63,5 cm

Hĺbka spotrebiča pri otvorených dvierkach	107,2 cm
Hmotnosť	79,4 kg
Maximálne množstvo náplne	10,5 kg
Sieťové napätie	220-240 V, 50 Hz
 Minimálna poistka inštalácie	10 A

Menovitý výkon	1900-2300 W
Príkion	<ul style="list-style-type: none">■ Vypnutý stav: 0,50 W■ Nevypnutý stav: 0,50 W
Tlak vody	<ul style="list-style-type: none">■ Minimálne: 100 kPa (1 bar)■ Maximálne: 1 000 kPa (10 bar)
Dĺžka prívodnej hadice vody	150 cm
Dĺžka odtokovej hadice vody	150 cm
Dĺžka sieťového prívodného vedenia	210 cm

Ďalšie informácie o vašom modeli nájdete na internete na <https://eprel.ec.europa.eu/>¹. Táto webová adresa odkazuje na oficiálnu produktovú databázu EÚ EPREL. Postupujte podľa týchto pokynov na vyhľadanie modelu. Identifikácia modelu vyplýva zo znakov pred pomlčkou čísla výrobku (E-Nr.) na výrobnom štítku. Alternatívne nájdete identifikáciu modelu aj v prvom riadku energetického štítku EÚ.

¹ Platí len pre krajiny v Európskom hospodárskom priestore



A series of horizontal lines for writing, starting from the bottom edge of the pencil icon and extending across the width of the page. There are 25 lines in total, evenly spaced.

SK Vyrobitel spoločnosť BSH Hausgeräte GmbH v rámci licencie ochrannej známky spoločnosti Siemens AG

BSH Hausgeräte GmbH

Carl-Wery-Straße 34

81739 München, GERMANY

siemens-home.bsh-group.com



9001846725

(030720)

sk