

SIEMENS

WN54G2A0EU

Pračka se sušičkou



CS Návod k obsluze a pokyny k instalaci



Další informace naleznete v Digitální uživatelské příručce.



Obsah

1 Bezpečnost.....	4	9 Výsledek sušení	26
1.1 Všeobecné pokyny.....	4	9.1 Změna výsledku sušení.....	26
1.2 Použití k určenému účelu.....	4	10 Programy	27
1.3 Omezení okruhu uživatelů.....	4	11 Příslušenství.....	31
1.4 Bezpečná instalace.....	5	12 Prádlo.....	31
1.5 Bezpečné použití.....	6	12.1 Příprava prádla.....	31
1.6 Bezpečné čištění a bezpečná údržba	9	13 Prací a ošetřovací prostředky	32
2 Zabránění věcným škodám	11	14 Základní ovládání	32
3 Ochrana životního prostředí a úspora.....	12	14.1 Zapnutí spotřebiče	32
3.1 Likvidace obalu	12	14.2 Nastavení programu.....	32
3.2 Úspora energie a zdrojů	12	14.3 Přizpůsobení nastavení programu.....	32
3.3 Režim šetření energie	12	14.4 Vložení prádla.....	32
4 Instalace a připojení.....	13	14.5 Naplnění pracího prostředku a ošetřovacího prostředku	32
4.1 Vybalení spotřebiče.....	13	14.6 Spuštění programu.....	33
4.2 Rozsah dodávky.....	13	14.7 Namáčení prádla.....	33
4.3 Požadavky na místo instalace.....	13	14.8 Přidání prádla	33
4.4 Odstranění přepravních pojistik	14	14.9 Přerušování pracího programu	33
4.5 Připojení spotřebiče	15	14.10 Přerušování sušicího programu	34
4.6 Vyrovnání spotřebiče.....	16	14.11 Pokračování programu při nastavení stop po máchání.....	34
5 Seznámení	18	14.12 Vyjmutí prádla.....	34
5.1 Spotřebič	18	14.13 Vypnutí spotřebiče.....	34
5.2 Násypka na prací prostředky ..	18	15 Dětský zámek	34
5.3 Ovládací panel	19	15.1 Aktivace dětského zámku	34
6 Před prvním použitím	20	15.2 Deaktivace dětského zámku	34
6.1 Spuštění praní bez prádla	20		
7 Displej.....	21		
8 Tlačítka	24		

16 Inteligentní dávkovací systém	35
16.1 Spuštění programu s inteligentním dávkovacím systémem	35
16.2 Naplnění dávkovacích zásobníků.....	36
16.3 Základní dávkovací množství	36
17 Základní nastavení	38
17.1 Přehled základních nastavení.....	38
17.2 Změna základních nastavení.....	39
18 Čištění a ošetřování.....	39
18.1 Čištění bubnu	39
18.2 Čištění násypky na prací prostředky	39
18.3 Čištění čerpadla	41
18.4 Čištění otvoru v gumové manžetě.....	43
19 Odstranění poruch	45
19.1 Nouzové odblokování.....	58
20 Přeprava, uskladnění a likvidace	58
20.1 Demontáž spotřebiče	58
20.2 Nasazení přepravních pojistek.....	58
20.3 Opětovné uvedení spotřebiče do provozu	58
20.4 Likvidace starého spotřebiče.....	58
21 Zákaznický servis.....	59
21.1 Označení produktu (E-č.) a výrobní číslo (FD)	59
21.2 Záruka AQUA-STOP	59
22 Hodnoty spotřeby	61
23 Technické údaje	62



1 Bezpečnost

Dodržujte následující bezpečnostní pokyny.

1.1 Všeobecné pokyny



- Pečlivě si přečtěte tento návod.
- Uschovejte návod a také informace o výrobku pro pozdější použití nebo pro následujícího majitele.
- V případě poškození při přepravě spotřebič nepripojujte.

1.2 Použití k určenému účelu

Spotřebič používejte pouze:

- k praní textilu vhodného pro praní v pračce a ručně prané vlny podle etikety doporučující péči.
- s vodou z vodovodu a obvyklými pracími a ošetřovacími prostředky vhodnými pro pračky.
- pro sušení a osvěžení textilu praného ve vodě a vhodného pro sušičky.
- pro soukromé použití v domácnosti a v uzavřených místnostech domova.
- do maximální nadmořské výšky 4000 m nad mořem.

1.3 Omezení okruhu uživatelů

Tento spotřebič mohou používat děti starší 8 let a osoby s omezenými fyzickými, senzorickými nebo duševními schopnostmi nebo s nedostatečnými zkušenostmi a/nebo znalostmi, pokud jsou pod dohledem nebo byly instruovány o bezpečném použití spotřebiče a pochopily z toho vyplývající nebezpečí.

Děti si nesmí se spotřebičem hrát.

Čištění a údržbu spotřebiče nesmí provádět děti bez dozoru.

Děti mladší 3 let a domácí zvířata udržujte mimo dosah spotřebiče.

1.4 Bezpečná instalace

⚠ VÝSTRAHA – Nebezpečí úrazu elektrickým proudem!

Neodborné instalace jsou nebezpečné.

- ▶ Spotřebič zapojujte a používejte pouze v souladu s údaji na typovém štítku.
- ▶ Spotřebič zapojujte do sítě střídavého proudu jen pomocí předpisově instalované zásuvky s uzemněním.
- ▶ Systém ochranných vodičů elektrické domovní instalace musí být instalován podle předpisů. Instalace musí mít dostatečně velký průřez vodičů.
- ▶ Při použití proudového chrániče používejte pouze typ se značkou .
- ▶ Spotřebič nikdy nenapájejte prostřednictvím externího spínacího zařízení, např. časového spínače nebo dálkového ovládání.
- ▶ Spotřebič nikdy nezapojujte do elektrického okruhu, který dodatel energie pravidelně zapíná a vypíná.
- ▶ Pokud je spotřebič vestavěný, musí být síťová zástrčka síťového kabelu volně přístupná, nebo pokud není volný přístup možný, musí se do stávající elektrické instalace nainstalovat jistič všech pólů podle předpisů pro instalaci.
- ▶ Při instalaci spotřebiče dbejte na to, aby nedošlo k sevření nebo poškození síťového kabelu.

Poškozená izolace síťového kabelu je nebezpečná.

- ▶ Zajistěte, aby se síťový kabel nikdy nedostal do kontaktu s horkými částmi spotřebiče nebo zdroji tepla.
- ▶ Zajistěte, aby se síťový kabel nikdy nedostal do kontaktu s ostrými rohy nebo hranami.
- ▶ Síťový kabel nikdy nelámejte, nestlačujte a neprovádějte na něm změny.

⚠ VÝSTRAHA – Nebezpečí požáru!

Použití prodlužovacího síťového kabelu a neschválených adaptérů je nebezpečné.

- ▶ Nepoužívejte prodlužovací kabely ani rozbočky.
- ▶ Používejte pouze adaptéry a síťové kabely schválené výrobcem.

- ▶ Pokud je síťový kabel příliš krátký a k dispozici není žádný delší síťový kabel, kontaktujte odbornou společnost, aby přizpůsobila el. instalace domácnosti.

⚠ VÝSTRAHA – Nebezpečí zranění!

Velká hmotnost spotřebiče může při zvedání způsobit poranění.

- ▶ Spotřebič sami nezvedejte.

⚠ VÝSTRAHA – Nebezpečí udušení!

Děti si mohou obalový materiál přetáhnout přes hlavu nebo se do něj zamotat a udusit se.

- ▶ Obalový materiál uchovávejte mimo dosah dětí.
- ▶ Nedovolte dětem, aby si hrály s obalovým materiálem.

⚠ POZOR – Nebezpečí zranění!

Spotřebič může při provozu vibrovat nebo se může pohybovat.

- ▶ Spotřebič umístěte na čistou, rovnou a pevnou plochu.
- ▶ Vyrovnajte spotřebič pomocí nožiček a vodováhy.

Při nesprávně vedených hadicích a elektrických kabelech hrozí nebezpečí zakopnutí.

- ▶ Hadice a elektrické kabely ved'te tak, aby nehrozilo nebezpečí zakopnutí.

Pokud byste pohybovali spotřebičem za vyčnívající součásti, např. dvířka, mohou se tyto součásti ulomit.

- ▶ Nepohybujte spotřebičem za vyčnívající součásti.

⚠ POZOR – Nebezpečí pořezání!

Ostré hrany spotřebiče mohou při dotknutí způsobit řezná poranění.

- ▶ Nedotýkejte se ostrých hran spotřebiče.
- ▶ Při instalaci a přepravě spotřebiče noste ochranné rukavice.

1.5 Bezpečné použití

⚠ VÝSTRAHA – Nebezpečí úrazu elektrickým proudem!

Poškozený spotřebič nebo poškozený síťový kabel je nebezpečný.

- ▶ V žádném případě nepoužívejte poškozený spotřebič.
- ▶ Při odpojování spotřebiče z elektrické sítě nikdy netahejte za síťový kabel. Vždy tahejte za síťovou zástrčku síťového kabelu.

- ▶ Pokud je spotřebič nebo síťový kabel poškozený, ihned odpojte síťovou zástrčku ze zásuvky nebo vypněte pojistku v pojistkové skříňce a zavřete přívod vody.
 - ▶ Kontaktujte zákaznický servis. → *Strana 59*
- Pronikající vlhkost může způsobit úraz elektrickým proudem.
- ▶ Spotřebič používejte pouze v uzavřených místnostech.
 - ▶ Spotřebič nikdy nevystavujte velkému teplu a vlhkosti.
 - ▶ Při čištění spotřebiče nepoužívejte parní nebo vysokotlaké čističe, hadice nebo sprchy.

⚠ VÝSTRAHA – Nebezpečí poškození zdraví!

Ve spotřebiči se mohou zavřít děti a dostat se tak do ohrožení života.

- ▶ Spotřebič neumísťujte za dveře, které blokují nebo brání otvírání dvířek spotřebiče.
- ▶ U starých spotřebičů odpojte síťovou zástrčku síťového kabelu, poté síťový kabel přestříhnete a zničte zámek dvířek spotřebiče tak, aby se dvířka spotřebiče nedaly zavřít.

⚠ VÝSTRAHA – Nebezpečí udušení!

Děti mohou vdechnout nebo spolknout malé části a udusit se.

- ▶ Malé části uchovávejte mimo dosah dětí.
- ▶ Nedovolte dětem, aby si hrály s malými částmi.

⚠ VÝSTRAHA – Nebezpečí výbuchu!

Prach z uhlí nebo mouka v okolí spotřebiče může způsobit výbuch.

- ▶ Postarejte se, aby bylo okolí spotřebiče při provozu čisté.

⚠ VÝSTRAHA – Nebezpečí otravy!

Prací a ošetřovací prostředky mohou při požití způsobit otravu.

- ▶ Při polknutí z nedopatření vyhledejte lékařskou pomoc.
- ▶ Prací a ošetřovací prostředky uchovávejte tak, aby k nim neměly přístup děti.

⚠ VÝSTRAHA – Nebezpečí výbuchu!

Snadno vznětlivé předměty, jako zapalovače nebo zápalky, se mohou při sušení vznítit.

- ▶ Před sušením odstraňte z kapes prádla všechny snadno vznětlivé předměty.

Pokud nevyprané prádlo přišlo do styku s rozpouštědly, olejem, voskem, odstraňovačem vosku, barvou, tukem nebo odstraňovačem skvrn, může se při sušení vznítit.

- ▶ V tomto spotřebiči nesušte nevyprané prádlo.
- ▶ Prádlo před sušením důkladně vyperte v horké vodě s pracím prostředkem.
- ▶ Spotřebič nepoužívejte, pokud bylo prádlo předtím vyčištěno průmyslovými chemikáliemi.

Pokud jste na prádlo předem použili čisticí prostředky obsahující rozpouštědla, může ve spotřebiči způsobit výbuch.

- ▶ Předem ošetřené prádlo před praním důkladně vymáchejte ve vodě.

⚠ VÝSTRAHA – Nebezpečí požáru!

Při předčasném přerušení sušení prádlo dostatečně nevychladne a může se vznítit.

- ▶ Nepřerušujte předčasně sušicí program.
- ▶ Při předčasném přerušení sušení prádlo okamžitě vyndejte a rozprostřete.

⚠ POZOR – Nebezpečí zranění!

Pokud byste si na spotřebič stoupali, může prasknout krycí deska.

- ▶ Nestoupejte si na spotřebič.

Pokud byste si sedali na otevřená dvířka nebo se o ně opírali, může se spotřebič převrhnout.

- ▶ Nesedejte si na dvířka spotřebiče ani se o ně neopírejte.
- ▶ Na dvířka spotřebiče nepokládejte žádné předměty.

Při sáhnutí do točícího se bubnu může dojít k poranění rukou.

- ▶ Než budete sahat do bubnu, počkejte, dokud se úplně nezastaví.

⚠ POZOR – Nebezpečí opaření!

Prací roztok je při praní s vysokými teplotami horký.

- ▶ Nedotýkejte se horkého pracího roztoku.

⚠ POZOR – Nebezpečí chemického popálení!

Při otevření násyvky na prací prostředky může ze spotřebiče vystříknout prací prostředek a ošetřovací prostředek. Kontakt s očima nebo pokožkou může způsobit podráždění.

- ▶ Při kontaktu s pracími nebo ošetřovacími prostředky důkladně vypláchněte oči nebo opláchněte pokožku čistou vodou.
- ▶ Při polknutí z nedopatření vyhledejte lékařskou pomoc.
- ▶ Prací a ošetřovací prostředky uchovávejte tak, aby k nim neměly přístup děti.

1.6 Bezpečné čištění a bezpečná údržba**⚠ VÝSTRAHA – Nebezpečí úrazu elektrickým proudem!**

Neodborné opravy jsou nebezpečné.

- ▶ Opravy spotřebiče smí provádět pouze odborný personál, který je k tomu vyškolený.
- ▶ K opravě spotřebiče se smí používat pouze originální náhradní díly.
- ▶ Pokud je síťový kabel tohoto spotřebiče poškozený, musí ho vyměnit výrobce, jeho zákaznický servis nebo podobně kvalifikovaná osoba, aby se zabránilo ohrožení.

Pronikající vlhkost může způsobit úraz elektrickým proudem.

- ▶ Při čištění spotřebiče nepoužívejte parní nebo vysokotlaké čističe, hadice nebo sprchy.

⚠ VÝSTRAHA – Nebezpečí zranění!

Používání neoriginálních náhradních dílů a neoriginálního příslušenství je nebezpečné.

- ▶ Používejte pouze originální náhradní díly a originální příslušenství výrobce.

⚠ VÝSTRAHA – Nebezpečí otravy!

Při používání čisticích prostředků obsahujících rozpouštědla mohou vznikat jedovaté výpary.

- ▶ Nepoužívejte čisticí prostředky obsahující rozpouštědla.

2 Zabránění věcným škodám

POZOR!

Nesprávné dávkování aviváže, pracích prostředků, ošetrovacích prostředků a čisticích prostředků může zhoršit funkci spotřebiče.

- ▶ Dodržujte dávkování doporučené výrobcem.

Překročení maximálního množství prádla zhoršuje funkci spotřebiče.

- ▶ Dodržujte a nepřekračujte maximální množství prádla pro každý program.

→ "Programy", Strana 27

Pěnový materiál nebo molitan se může při sušení zdeformovat nebo roztvavit.

- ▶ Nesušte prádlo obsahující pěnový materiál nebo molitan.

Spotřebič je při přepravě zajištěn přepravními pojistkami. Neodstraněné přepravní pojistky mohou způsobit věcné škody a poškození spotřebiče.

- ▶ Před uvedením do provozu úplně odstraňte všechny přepravní pojistky a uschovejte je.
- ▶ Před každou přepravou kompletně namontujte všechny přepravní pojistky, abyste zabránili poškození při přepravě.

Nesprávné připojení přívodní hadice může způsobit věcné škody.

- ▶ Šroubení na přívodu vody ručně utáhněte.
- ▶ Přívodní hadici připojte k vodovodnímu kohoutku přímo bez dalších spojovacích prvků, jako adaptéru, prodloužení nebo ventilů.
- ▶ Těleso ventilu přívodní hadice namontujte tak, aby bylo chráněné před dotykem a nemohly na něj působit žádné vnější síly.

- ▶ Dbejte na to, aby vnitřní průměr vodovodního kohoutku činil minimálně 17 mm.
- ▶ Dbejte na to, aby délka závitů na přípojce k vodovodnímu kohoutku činila minimálně 10 mm.

Příliš nízký nebo příliš vysoký tlak vody může zhoršit funkci spotřebiče.

- ▶ Zajistěte, aby byl tlak v přívodu vody minimálně 100 kPa (1 bar) a maximálně 1 000 kPa (10 bar).
- ▶ Pokud tlak vody překročí uvedenou maximální hodnotu, musí se mezi přípojku pitné vody a hadicovou sadu spotřebiče nainstalovat redukční ventil.
- ▶ Nepřipojujte spotřebič k baterii beztlakého bojleru.

Pozměněné nebo poškozené vodní hadice mohou způsobit věcné škody a poškození spotřebiče.

- ▶ Vodní hadice nikdy nelámejte, nestlačujte, neměňte nebo neprořízněte.
- ▶ Používejte pouze dodané vodní hadice nebo originální náhradní hadice.
- ▶ Použití vodní hadice nikdy znovu nepoužívejte.

Používání spotřebiče se znečištěnou nebo příliš horkou vodou může způsobit věcné škody a poškození spotřebiče.

- ▶ Spotřebič používejte výhradně se studenou vodou z vodovodu. Nevhodné čisticí prostředky mohou poškodit povrchy spotřebiče.
- ▶ Nepoužívejte agresivní nebo abrazivní čisticí prostředky.
- ▶ Nepoužívejte čisticí prostředky s vysokým obsahem alkoholu.
- ▶ Nepoužívejte tvrdé drátěnky nebo houbičky.
- ▶ Spotřebič čistěte pouze vodou a měkkým vlhkým hadrem.

cs Ochrana životního prostředí a úspora

- ▶ Při kontaktu se spotřebičem ihned odstraňte všechny zbytky pracích prostředků, sprejů nebo jiné zbytky.

3 Ochrana životního prostředí a úspora

3.1 Likvidace obalu

Obalový materiál je ekologický a lze ho recyklovat.

- ▶ Jednotlivé složky likvidujte rozdělené podle druhů.

3.2 Úspora energie a zdrojů

Při dodržování těchto upozornění spotřebuje váš spotřebič méně proudu a vody.

Používejte programy s nízkými teplotami a delší dobou praní a využijete maximální množství prádla.

- ✓ Spotřeba energie a vody je nejefektivnější.

Prací prostředky dávkujte podle stupně zašpinění prádla.

- ✓ Na mírné až normální zašpinění stačí menší množství pracího prostředku. Dodržujte dávkování doporučené výrobcem pracího prostředku.

U mírně a normálně zašpiněného prádla snižte teplotu praní.

- ✓ Při nižších teplotách spotřebovává spotřebič méně energie. Na mírné až normální zašpinění stačí i nižší teploty, než je uvedeno na visačce prádla.

Pokud se má prádlo poté sušit ve spotřebiči, nastavte maximální rychlost odstředování.

- ✓ Při sušším prádle se zkracuje doba trvání programu při sušení a snižuje se spotřeba energie. Při vyšší rychlosti odstředování se snižuje zbývající vlhkost prádla a zvuky odstředování jsou hlasitější.

Prádlo perte bez předpírky.

- ✓ Při praní s předpírkou se prodlužuje doba trvání programu a zvyšuje se spotřeba energie a vody.

Spotřebič je vybavený množstevní automatikou.

- ✓ Množstevní automatika optimálně přizpůsobuje spotřebu vody a dobu trvání programu podle druhu a množství prádla.

Spotřebič je vybavený aquasenzorem.

- ✓ Aquasenzor kontroluje během máchání stupeň zakalení máchací vody a odpovídajícím způsobem přizpůsobuje dobu trvání a počet máchacích cyklů.

3.3 Režim šetření energie

Když delší dobu neprovedete žádné kroky ovládání, spotřebič se automaticky přepne do režimu úspory energie.

Režim úspory energie se ukončí, když provedete nějaký krok ovládání spotřebiče.

4 Instalace a připojení

4.1 Vybalení spotřebiče

POZOR!

Předměty, které nejsou určeny pro provoz ve spotřebiči a které zůstanou v bubnu, mohou způsobit věcné škody a poškození spotřebiče.

- ▶ Před provozem tyto předměty a dodané příslušenství odstraňte z bubnu.
1. Ze spotřebiče odstraňte veškerý obalový materiál a ochranné kryty.
→ *"Likvidace obalu", Strana 12*
 2. Zkontrolujte spotřebič, zda se na něm nevyskytují viditelná poškození.
 3. Otevřete dvířka.
 4. Vyjměte z bubnu příslušenství.
 5. Zavřete dvířka.

4.2 Rozsah dodávky

Po vybalení zkontrolujte všechny díly na poškození vzniklá při přepravě a jejich kompletnost.

POZOR!

Provoz s nekompletním nebo vadným příslušenstvím může negativně ovlivnit funkci spotřebiče nebo způsobit věcné škody a poškození spotřebiče.

- ▶ Nepoužívejte spotřebič s nekompletním nebo vadným příslušenstvím.
- ▶ Příslušné příslušenství před spuštěním provozu spotřebiče vyměňte.
→ *"Příslušenství", Strana 31*

Poznámka: Spotřebič byl v závodě důkladně přezkoušen z hlediska bezvadné funkce. Přitom mohly ve spotřebiči zůstat skvrny od vody. Po prvním praní skvrny zmizí.

Dodávka obsahuje:

- Pračka se sušičkou
- Průvodní doklady
- Přepravní pojistky
→ *"Odstranění přepravních pojistek", Strana 14*
- Krytky

4.3 Požadavky na místo instalace



VÝSTRAHA

Nebezpečí úrazu elektrickým proudem!

Spotřebič obsahuje díly pod napětím. Dotýkání se dílů pod napětím je nebezpečné.

- ▶ Nepoužívejte spotřebič bez krycí desky.



VÝSTRAHA

Nebezpečí zranění!

Při provozu na podstavci se spotřebič může převrhnout.

- ▶ Před uvedením do provozu bezpodmínečně upevněte nožičky spotřebiče příchytkami → *Strana 31* od výrobce.

POZOR!

Zmrzlá zbytková voda ve spotřebiči může způsobit jeho poškození.

- ▶ Neinstalujte a nepoužívejte spotřebič v prostorech s nebezpečím mrazu nebo venku.

Když se spotřebič nakloní o více než 40°, může vytéct zbytková voda a způsobit věcné škody.

- ▶ Spotřebič naklánějte opatrně.
- ▶ Spotřebič přepravujte nastojato.

Místo instalace	Požadavky
<p>Podstavec</p> 	<p>Upevněte spotřebič pomocí příchytek → <i>Strana 31.</i></p>
<p>Podlaha nad stropem z dřevěných trámů</p> 	<p>Spotřebič postavte na voděodolnou dřevěnou desku (tloušťka min. 30 mm), která je pevně přišroubovaná k podlaze.</p>
<p>V kuchyňské lince</p> 	<p>Spotřebič instalujte pouze pod souvislou pracovní desku, která je pevně spojená se sousedními skříňkami. Potřebná šířka výklenku: 60 cm.</p>
<p>U stěny</p> 	<p>Dbejte na to, abyste přívodní kabel a hadice neuskřípli mezi stěnou a spotřebičem.</p>

4.4 Odstranění přepravních pojistek

Spotřebič je při přepravě zajištěný na zadní straně přepravními pojistkami.

Poznámka: Šrouby přepravních pojistek a objímky uschovejte pro pozdější přepravu.

→ "Nasazení přepravních pojistek", *Strana 58*

1. Hadice vyjměte z držáků.

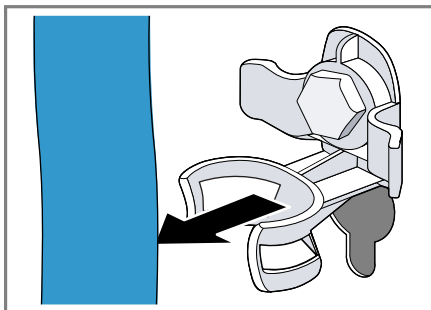

2. Všechny šrouby 4 přepravních pojistek povolte šroubovákem vel. 13 ① a odstraňte je ②.

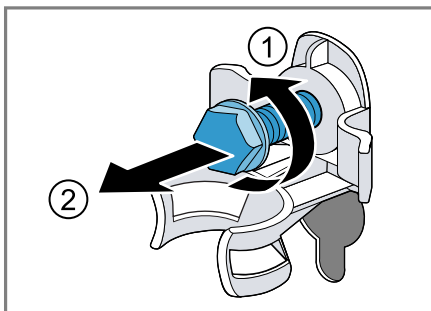

3. Síťový kabel odstraňte z držáku.

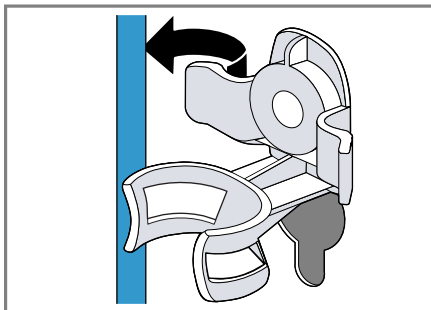

4. Odstraňte 4 objímky.



5. Nasadte 4 krytky.



6. Posuňte 4 krytky dolů.

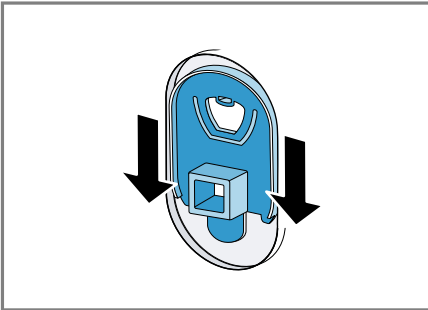

Poznámka: Pro nasazení přepravních pojistek do spotřebiče při dopravě provádějte tyto kroky v opačném pořadí.

4.5 Připojení spotřebiče

Připojení přívodní hadice

⚠ VÝSTRAHA
Nebezpečí úrazu elektrickým proudem!

Spotřebič obsahuje díly pod napětím. Dotýkání se dílů pod napětím je nebezpečné.

- ▶ Elektrický ventil Aquastop neponořujte do vody.

1. Přívodní hadici připojte k přívodu vody (26,4 mm = 3/4").

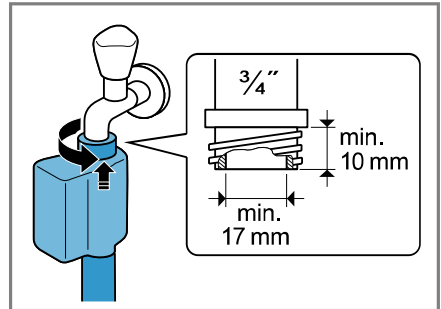

2. Opatrně otevřete přívod vody a zkontrolujte těsnost připojovacích míst.

Způsoby připojení odtoku vody

Tyto informace vám pomůžou připojit spotřebič k odtoku vody.

POZOR!

Při odčerpávání je odtoková hadice pod tlakem a může se z místa připojení uvolnit.

- ▶ Zajistěte odtokovou hadici proti neúmyslnému uvolnění.

Poznámka: Dodržujte požadovanou výšku odčerpávání.

Výšky odčerpávání činí: minimální: 60 cm, maximální: 100 cm.

Sifon

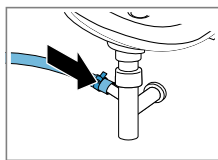

Zajistěte místo připojení hadicovou sponou (24–40 mm).

Umyvadlo

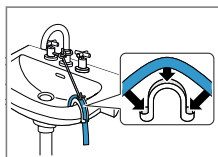

Odtokovou hadici upevněte a zajistěte pomocí kolena. → "Příslušenství", Strana 31

Plastová trubka s pryžovým hrdlem

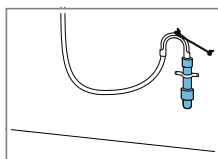

Odtokovou hadici upevněte a zajistěte pomocí kolena. → "Příslušenství", Strana 31

Připojení spotřebiče k elektrickému proudu

Poznámka: Vaše domovní elektrická instalace pro tento spotřebič musí splňovat zákonné předpisy a bezpečnostní předpisy a měla by obsahovat proudový chránič.

1. Síťovou zástrčku síťového kabelu spotřebiče zastrčte do zásuvky v blízkosti spotřebiče.
Údaje připojení spotřebiče najdete v Technických údajích → Strana 62.
2. Zkontrolujte pevné umístění síťové zástrčky.

4.6 Vyrovnání spotřebiče

Pro snížení hlučnosti a vibrací a zabránění posouvání spotřebiče spotřebič správně vyrovnajte.

1. Pojistné matice povolte ve směru hodinových ručiček klíčem na šrouby velikosti 17.

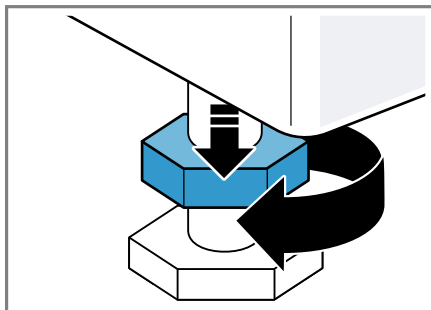

2. Pro vyrovnání spotřebiče otáčejte nožičkami spotřebiče. Vyrovnání zkontrolujte pomocí vodováhy.

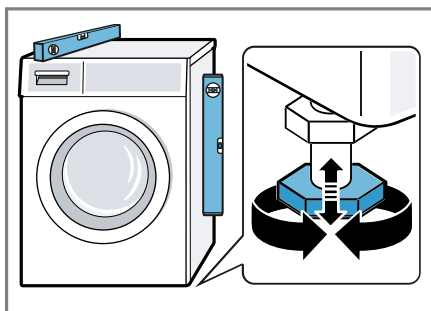

Všechny nožičky spotřebiče musí pevně stát na podlaze.

3. Pojistné matice utáhněte klíčem na šrouby velikosti 17 pevně ke krytu.

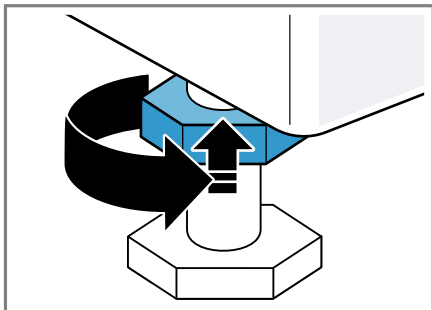

Nožičku přitom pevně držte a neměňte její výšku.

5 Seznámení

5.1 Spotřebič

Zde naleznete přehled součástí vašeho spotřebiče.

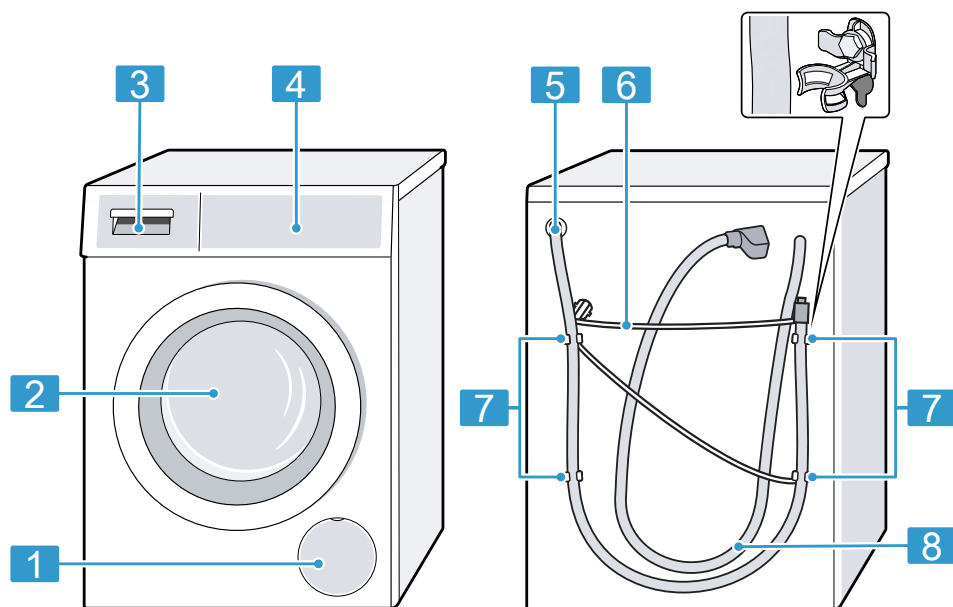

V závislosti na typu spotřebiče se mohou detaily na obrázku lišit, např. barva a tvar.

1	Servisní kryt čerpadla → <i>Strana 41</i>
2	Dvířka
3	Násypka na prací prostředky → <i>Strana 18</i>
4	Ovládací panel → <i>Strana 19</i>
5	Odtoková hadice → <i>Strana 15</i>
6	Síťový kabel → <i>Strana 16</i>

7	Přepravní pojistky → <i>Strana 14</i>
8	Přívodní hadice → <i>Strana 15</i>

5.2 Násypka na prací prostředky

Poznámka: Řiďte se údaji výrobce k použití a dávkování pracích prostředků a ošetřovacích prostředků a údaji v popisech programů.

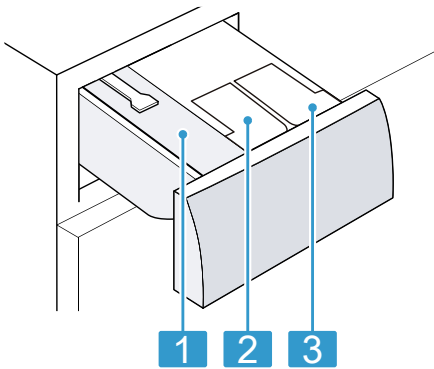

- | | |
|----------|---|
| 1 | Komora pro manuální dávkování |
| 2 | ☼: dávkovací zásobník pro aviváž |
| 3 | ☼: Dávkovací zásobník pro tekuté prací prostředky |

5.3 Ovládací panel

Pomocí ovládacího pole nastavíte všechny funkce vašeho spotřebiče a dostanete informace o provozním stavu.

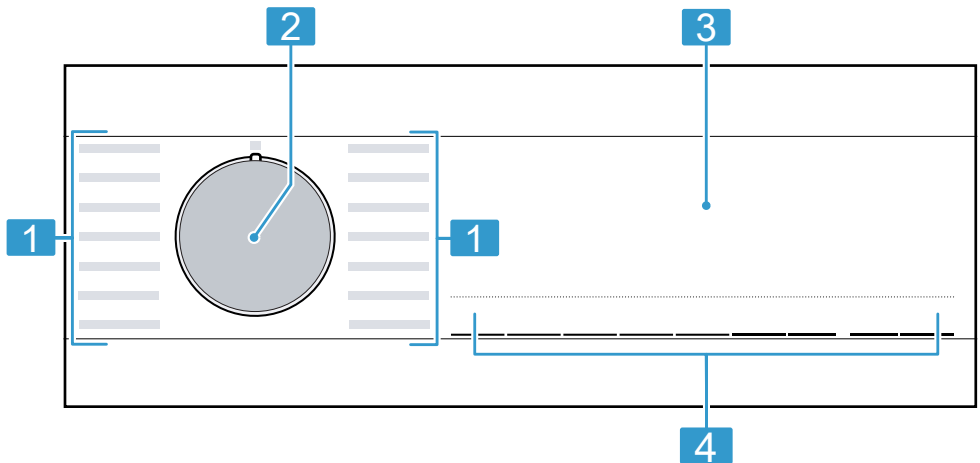

- | | |
|----------|-----------------------------------|
| 1 | Programy → <i>Strana 27</i> |
| 2 | Volič programů → <i>Strana 32</i> |
| 3 | Displej → <i>Strana 21</i> |
| 4 | Tlačítka → <i>Strana 24</i> |

6 Před prvním použitím

Připravte spotřebič pro použití.

6.1 Spuštění prání bez prádla

Spotřebič byl před opuštěním závodu důkladně přezkoušen. Aby se odstranila případná zbytková voda, proveďte poprvé prání bez prádla.

1. Volič programů nastavte na **Cot-tons 90° ((bavlna 90°)**.
2. Zavřete dvířka.
3. Vytáhněte násypku na prací prostředky.
4. Do komory pro manuální dávkování naplňte univerzální prací prášek s bělidly.

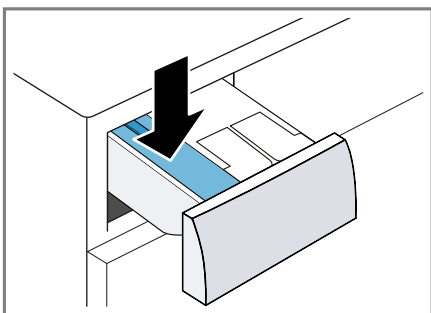

Abyste zabránili tvorbě pěny, použijte pouze polovinu množství pracího prostředku doporučeného výrobcem pracího prostředku pro mírně znečištěné prádlo. Nepoužívejte prací prostředek na vlnu nebo na jemné prádlo.

5. Zasuňte násypku na prací prostředky.
 6. Pro spuštění programu stiskněte **▶ Start/Reload**.
- ✓ Na displeji se zobrazuje zbývající doba trvání.
 - ✓ Po skončení programu se na displeji zobrazí: End.

7. Spusťte první prání nebo nastavte volič programů na **○** pro vypnutí spotřebiče.
→ "Základní ovládání", Strana 32

7 Displej



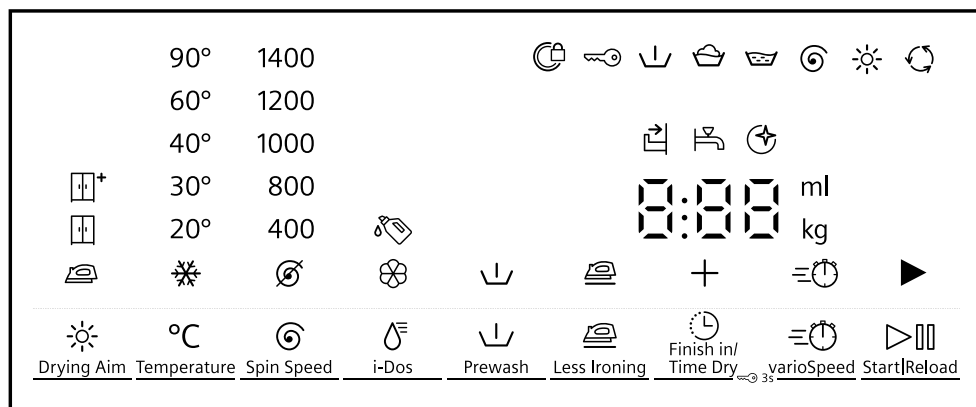









Na displeji vidíte aktuální hodnoty nastavení, možnosti voleb nebo nápovědné texty.



Příklad zobrazení na displeji

Ukazatel	Popis
0:40 ¹	Předpokládaná doba trvání programu nebo zbývající doba programu v hodinách a minutách.
+8h ¹	Čas skončení programu → "Tlačítka", Strana 24
6,0 ¹	Doporučené maximální množství prádla pro nastavený program v kg.
∅ - 1400	Nastavená rychlost odstředování v ot/min. → "Tlačítka", Strana 24 ∅: bez odstředování, pouze odčerpání
* - 90	Nastavená teplota ve °C. → "Tlačítka", Strana 24 * (studená)
▶	Spuštění, zrušení nebo pozastavení <ul style="list-style-type: none"> ■ Svítí: Program běží a lze ho zrušit nebo pozastavit. ■ Bliká: Program lze spustit nebo nechat pokračovat.
⏶	Předpírka Stav programu
🧺	Praní Stav programu
🧺	Máchání Stav programu

¹ Příklad

Ukazatel	Popis
	Odstředování Stav programu
End	Konec programu Stav programu
	Sušení Stav programu
	Ochrana před zmačkáním Stav programu
	<ul style="list-style-type: none"> ■ Svítí: Dětská pojistka je aktivovaná. ■ Bliká: Dětská pojistka je aktivovaná a došlo k ovládní spotřebiče. → "Deaktivace dětského zámku", Strana 34
	Je aktivované omezení pomačkání. → "Tlačítka", Strana 24
	Je aktivovaná předpírka. → "Tlačítka", Strana 24
Hot	Při procesu ochlazení prádlo několik minut chladne při otáčení bubnu, aby se zabránilo poškození prádla. Poznámka: Proces ochlazení nepřerušujte a počkejte, dokud se neuvolní zablokování dvířek.
---	Je aktivované zastavení po máchání.
	Je aktivovaná zkrácená doba trvání programu. → "Tlačítka", Strana 24
	Je aktivovaný výsledek sušení.
	Je aktivovaný výsledek sušení.
	Je aktivovaný výsledek sušení.
	Bliká: Nutné čištění bubnu. Spusťte program Cottons 90° ((bavlna 90°) pro čištění a údržbu bubnu a vany pračky. → "Čištění bubnu", Strana 39
	<ul style="list-style-type: none"> ■ Svítí: Inteligentní dávkovací systém pro tekuté prací prostředky je aktivovaný. ■ Bliká: Naplnění dávkovacího zásobníku kleslo pod minimum. → "Inteligentní dávkovací systém", Strana 35
	 (tekutý prací prostředek)









¹ Příklad

Ukazatel	Popis
⊗	<ul style="list-style-type: none"> ■ Svítí: Inteligentní dávkovací systém pro aviváž je aktivovaný. ■ Bliká: Naplnění dávkovacího zásobníku kleslo pod minimum. → "Inteligentní dávkovací systém", Strana 35 <p>⊗ (aviváž)</p>
50 ml ¹	<p>Základní dávkovací množství pro prací prostředek nebo aviváž. → "Základní dávkovací množství", Strana 36</p>
Ⓞ	<ul style="list-style-type: none"> ■ Svítí: Dvířka jsou zablokovaná a nelze je otevřít. ■ Bliká: Dvířka nejsou zavřena. ■ Nesvítí: Dvířka jsou odblokovaná a lze je otevřít.
⚡	<ul style="list-style-type: none"> ■ Není tlak vody. ■ Příliš nízký tlak vody z vodovodního kohoutku.
☞	<p>Násypka na prací prostředky není úplně zasunutá.</p>
E:35 / -10 ¹	<p>Chybový kód, chybové hlášení, signál. → "Odstranění poruch", Strana 45</p>
¹ Příklad	

8 Tlačítka



Výběr nastavení programu závisí na nastaveném programu.

Tlačítko	Výběr	Popis
°C Temperature	✱ - 90	Prizpůsobte teplotu. Nastavená teplota ve °C.
⊙ Spin Speed	⊘ - 1400	Prizpůsobení rychlosti odstředování nebo deaktivace odstředování. Nastavená rychlost odstředování v ot/min. Při zvolení ⊘ se odčerpá voda a deaktivuje se odstředování. Prádlo zůstane ležet mokré v bubnu.
▷ Start/Reload	<ul style="list-style-type: none"> ■ Spuštění ■ Zrušení ■ Pozastavení 	Spuštění, zrušení nebo pozastavení programu.
⌚ Finish in/Time Dry	Až 24 hodin	Nastavení času skončení programu. Doba trvání programu je již obsažená v nastaveném počtu hodin. Po spuštění programu se zobrazí doba trvání programu.
⊞ varioSpeed	<ul style="list-style-type: none"> ■ Aktivace ■ Deaktivace 	Aktivovat nebo deaktivovat zkrácenou dobu trvání programu. Poznámka: Zvýší se spotřeba energie. Výsledek praní se tím nezhorší.
⌵ Prewash	<ul style="list-style-type: none"> ■ Aktivace ■ Deaktivace 	Aktivace nebo deaktivace předpírky, např. pro praní silně zašpiněného prádla. Poznámka: Když je aktivovaný inteligentní dávkovací systém, prací prostředek se automaticky dávkuje pro předpírku a hlavní praní. Když je inteligentní dávkovací systém deaktivovaný, dejte prací prostředek pro předpírku přímo do bubnu.
☹ Less Ironing	<ul style="list-style-type: none"> ■ Aktivace ■ Deaktivace 	Aktivace nebo deaktivace praní s omezením pomačkání. Aby se snížilo pomačkání prádla, přizpůsobí se průběh odstředování a rychlost odstředování. Poznámka: Prádlo je po vyprání mokřejší. Aby se prádlo nepomačkalo, ihned po vyprání ho pověste.

Tlačítko	Výběr	Popis
☰  vario Speed and  Finish in/Time Dry	<ul style="list-style-type: none"> ■ Aktivace ■ Deaktivace 	→ "Dětský zámek", Strana 34
 i-Dos	<ul style="list-style-type: none"> ■ aktivace ■ deaktivace ■ Základní dávkovací množství 	<p>Když krátce stisknete tlačítko, aktivujete nebo deaktivujete inteligentní dávkovací systém pro aviváž  nebo tekutý prací prostředek .</p> <p>Když podržíte tlačítko stisknuté cca 3 sekundy, můžete nastavit základní dávkovací množství.</p> <p>→ "Inteligentní dávkovací systém", Strana 35</p>
 Drying Aim	<ul style="list-style-type: none"> ■  ■  ■  	Výsledek sušení určuje, jak moc vlhké nebo suché bude prádlo po skončení programu.





9 Výsledek sušení

U některých programů je výsledek sušení přednastavený. Výsledek sušení určuje, jak moc suché nebo vlhké bude prádlo po skončení programu.

Výsledek sušení	Prádlo	Výsledek sušení
	Vícevrstvé, silné prádlo, které špatně schne.	Prádlo je suché.
	Normální jednovrstvé prádlo.	Prádlo je suché.
	Normální jednovrstvé prádlo.	Prádlo je po sušení ještě mírně vlhké. Aby se zabránilo pomačkání, prádlo hned po usušení vyžehlete nebo ještě vlhké pověste.





9.1 Změna výsledku sušení

U některých programů můžete výsledek sušení změnit, aby bylo prádlo ještě sušší nebo vlhčí.

- Nastavte program pro praní a sušení nebo pro sušení.
→ "Programy", Strana 27
- ✓ Na displeji se zobrazí přednastavený výsledek sušení.
2. Stiskněte  **Drying Aim**.
- ✓ Na displeji se zobrazí: ,  nebo .

10 Programy









Poznámka: VISAČKY na prádle vám poskytnou další informace pro výběr programu.





Program	Popis	Max. množství prádla (kg) Praní	Max. množství prádla (kg) Sušení
Cottons  (bavlna)	Praní odolných textilií z bavlny, lnu a směso- vých tkanin. Vhodný také jako krátký program pro nor- málně zašpiněné prádlo, když aktivujete  varioSpeed. Nastavení programu: <ul style="list-style-type: none"> ■ Max. 90 °C ■ Max. 1400 ot/min 	10,0 5,0 ¹	6,0
Eco 40-60(eco 40-60)	Praní textilií z bavlny, lnu a směso- vých tkanin. Poznámka: Textile, které lze podle symbolu údržby práť od 40 °C  do 60 °C  , je možné práť dohromady. Prací účinek odpovídá nejlepší možné třídě pracího účinku podle zákonných předpisů. U tohoto programu se teplota praní automa- ticky přizpůsobí podle množství prádla, aby bylo dosaženo optimální energetické účinnosti při nejlepším možném pracím účinku. Teplotu praní nelze změnit. Nastavení programu: Poznámka: Teplota se u tohoto programu stanoví automaticky a nelze ji nastavit. <ul style="list-style-type: none"> ■ Max. – °C ■ Max. 1400 ot/min 	10,5	6,0
Easy Care  (snadno udr- žovatelné)	Praní textilií ze syntetiky a směso- vých tkanin. Nastavení programu: <ul style="list-style-type: none"> ■ Max. 60 °C ■ Max. 1400 ot/min 	4,0	2,5

¹ Aktivované  **varioSpeed**

² Není možné sušení

³ Není možné praní





Program	Popis	Max. množství prádla (kg) Praní	Max. množství prádla (kg) Sušení
Mixed Fabrics  (mix)	Praní textilií z bavlny, lnu, syntetiky a směsových tkanin. Vhodný pro mírně zašpiněné prádlo. Nastavení programu: ■ Max. 60 °C ■ Max. 1400 ot/min	4,0	2,5
 Delicates/ Silk(jemné/ hedvábí)	Praní jemných pracích textilií z hedvábí, viskózy a syntetiky. Používejte prací prostředek na jemné prádlo nebo hedvábí. Poznámka: Obzvláště choulostivé textilie nebo textilie s háčky, poutky nebo kosticemi perle v síťce na prádlo. Nastavení programu: ■ Max. 40 °C ■ Max. 800 ot/min	2,0	– ²
 Wool  (vl- na)	Praní textilií z vlny nebo s podílem vlny, které lze prát ručně a v pračce. Aby se zabránilo sražení prádla, pohybuje buben textiliemi obzvláště šetrně s dlouhými přestávkami. Používejte prací prostředek na vlnu. Nastavení programu: ■ Max. 40 °C ■ Max. 800 ot/min	2,0	1,0
Rinse  (má- chání)	Máchání s následným odstředováním a odčerpáním vody. Nastavení programu: max. 1400 ot/min	–	–
 Spin/ Empty  (od- středování/od- čerpání)	Odstředování a odčerpání vody. Pokud chcete jen odčerpat vodu, aktivujte  . Prádlo se neodstředí. Nastavení programu: max. 1400 ot/min	–	–
¹ Aktivované  varioSpeed			
² Není možné sušení			
³ Není možné praní			

Program	Popis	Max. množství prádla (kg)	Max. množství sušení (kg)
		Praní	Sušení
Outdoor Waterproofing  (outdoor impregnace)	<p>Praní textilií odolných vůči povětrnostním vlivům a outdoorových textilií s membránovou technologií a nepromokavou úpravou. Vhodný pro praní s následnou impregnací. Používejte prací prostředek na outdoorové textilie.</p> <p>Používejte impregnační prostředek vhodný pro praní v pračce.</p> <p>Nepoužívejte aviváž.</p> <p>Naplňte prací prostředek na outdoorové textilie do komory pro manuální dávkování. Když se program zastaví před posledním mácháním, naplňte impregnační prostředek do komory pro manuální dávkování. Stiskněte  Start/Reload pro pokračování programu.</p> <p>→ "Násypka na prací prostředky", Strana 18</p> <p>Proveďte následné ošetření prádla podle údajů výrobce.</p> <p>Nastavení programu:</p> <ul style="list-style-type: none"> ■ Max. 40 °C ■ Max. 800 ot/min 	1,0	1,0
 Automatic(auto)	<p>Praní choulostivých textilií z bavlny, syntetiky a směsových tkanin.</p> <p>Šetrné praní prádla.</p> <p>Automaticky se rozpozná stupeň zašpinění a druh textilu. Prací proces se přizpůsobí.</p> <p>Poznámka: Teplota a rychlost odstředování se u tohoto programu stanoví automaticky a nelze je nastavit.</p> <p>Teplota činí maximálně 30 °C.</p> <p>Rychlost odstředování činí maximálně 1000 ot/min.</p>	3,5	- ²
 Gentle Dry(jemné sušení)	<p>Sušení textilií ze syntetiky a směsových tkanin.</p> <p>Šetrný program s nízkými teplotami pro choulostivé textilie.</p>	- ³	2,5

¹ Aktivované  **varioSpeed**

² Není možné sušení

³ Není možné praní

Program	Popis	Max. množství prádla (kg) Praní	Max. množství prádla (kg) Sušení
 Intensive Dry(intenzivní)	Sušení textilií z bavlny a lnu. Intenzivní program s teplotami pro odolné textilie.	- ³	6,0
 smartFinish	Sniží se pomačkání a zápach obleků a textilií z bavlny a peří způsobený zápachem ze vzduchu. Tip: Pro zabránění pomačkání vyndejte textilie hned po skončení programu. Poznámky <ul style="list-style-type: none"> ■ Textilie se neusuší ani nevyčistí. ■ Pokud program  smartFinish používáte často, aniž byste mezitím prali, může ve spotřebiči vznikat zápach. 	- ³	1,0
Super 15' / Wash & Dry 60' 	Praní a sušení textilií z bavlny, lnu, syntetiky a směsových tkanin. Krátký program pro mírně zašpiněné malé kusy prádla. Nastavení programu: <ul style="list-style-type: none"> ■ Max. 40 °C ■ Max. 1200 ot/min 	2,0	1,0
¹ Aktivované  varioSpeed			
² Není možné sušení			
³ Není možné praní			

11 Příslušenství

Používejte originální příslušenství. Je přizpůsobené pro váš spotřebič.

Poznámka: Některé příslušenství je dostupné v dalších barvách. Kontaktujte

→ "Zákaznický servis", Strana 59.

	Použití	Objednací číslo
Příchytky	Zlepšení stability spotřebiče.	WX975600
Koleno	Upevnění odtokové hadice.	00655300
Podstavec	Vyvýšená instalace spotřebiče, aby do něj bylo možné snadněji vkládat prádlo a vyndávat ho.	WZWP20W
Čisticí prostředek na pračky	Čisticí prostředek pro ošetřování vnitřku spotřebiče.	00311929

12 Prádlo

12.1 Příprava prádla

POZOR!

Předměty, které zůstanou v prádle, mohou poškodit prádlo a bubnu.

- ▶ Před spuštěním odstraňte z kapes prádla všechny předměty.

Poznámka

Když prádlo předem připravíte, budete šetřit spotřebič i textilie.

- Vykartáčováním odstraňte písek a hlínu
- Roztřídte prádlo podle barvy a druhu textilií a řiďte se podle symbolů na visačkách na prádle
- Zapněte všechny zipy, suché zipy, háčky a poutka.
- Látkové pásky, látkové popruhy a šňůrky svažte

- Odstraňte záclonové háčky a olověné šňůry
- Malé nebo jemné kusy prádla perte v síťce na prádlo
- Perte společně velké a malé kusy prádla.
- Prádlo s čerstvými skvrnami ihned vyperte
- Prádlo se zaschlými skvrnami předem ošetřete a několikrát vyperte
- Prádlo vložte do bubny rozložené
- Prádlo před sušením vyždímejte.

13 Prací a ošetrovací prostředky

Údaje výrobce k použití a dávkování najdete na obale.

Poznámky

- V případě tekutých pracích prostředků používejte pouze dobře tekoucí prací prostředky.
- Nemíchejte různé tekuté prací prostředky.
- Nemíchejte prací prostředek a aviváž.
- Nepoužívejte příliš dlouho skladované a silně zhoustlé výrobky.
- Nepoužívejte prostředky obsahující rozpouštědla, leptavé nebo těkavé prostředky
- Barvicí prostředky používejte úsporně, sůl může poškodit ne-rezovou ocel.
- Ve spotřebiči nepoužívejte od-barvovací prostředky.
- Do dávkovacích zásobníků neplňte → *Strana 36* pro inteligentní dávkovací systém ocet

14 Základní ovládání

14.1 Zapnutí spotřebiče

Požadavek: Spotřebič je správně nainstalovaný a připojený.

→ *"Instalace a připojení"*, *Strana 13*

- ▶ Nastavte volič programů na některý program.
- ✓ Provádí se slyšitelný funkční test.

14.2 Nastavení programu

1. Otáčením voliče programů nastavte požadovaný program.
→ *"Programy"*, *Strana 27*

2. V případě potřeby přizpůsobte nastavení programu.

→ *"Přizpůsobení nastavení programu"*, *Strana 32*

14.3 Přizpůsobení nastavení programu

Požadavek: Je nastavený program.
→ *"Nastavení programu"*, *Strana 32*

- ▶ Přizpůsobte nastavení programu.
→ *"Tlačítka"*, *Strana 24*

Poznámky

- Nastavení programu se pro tento program neuloží trvale.
- Když aktivujete nebo deaktivujete inteligentní dávkovací systém, nastavení se uloží.

14.4 Vložení prádla

Poznámka: Abyste zabránili po-mačkání, dodržujte maximální množství prádla pro programy.

→ *"Programy"*, *Strana 27*

Požadavky

- Prádlo je připravené a roztříděné.
→ *"Prádlo"*, *Strana 31*
- Buben je prázdný.

1. Otevřete dvířka.
2. Vložte prádlo do bubnu.
3. Zavřete dvířka.

Zajistěte, aby nebylo prádlo přisklápnuté ve dvířkách.

14.5 Naplnění pracího prostředku a ošetrovacího prostředku

U programů, u kterých není možné nebo žádoucí inteligentní dávkování, můžete prací prostředek dávkovat manuálně.

Tip: Dodatečně k inteligentnímu dávkování můžete do komor pro manuální dávkování přidávat také

další ošetřovací prostředky na prádlo, jako např. sůl na skvrny, škrob nebo bělidlo. Do komory pro manuální dávkování nedávejte další prací prostředek, aby se zabránilo předávkování nebo tvorbě pěny.

Poznámka: Řiďte se pokyny k pracím prostředkům a ošetřovacím prostředkům → *Strana 32*.



1. Vytáhněte násypku na prací prostředky.
2. Naplňte prací prostředek.
→ *"Násypka na prací prostředky", Strana 18*
3. V případě potřeby naplňte ošetřovací prostředek.
4. Zasuňte násypku na prací prostředky.

14.6 Spuštění programu

Požadavek: Je nastavený program.
→ *"Nastavení programu", Strana 32*

1. Stiskněte ▷ **Start/Reload**.
 - ✓ Buben se otáčí a probíhá rozpoznání množství prádla, které může trvat až 2 minuty, a poté se začne napouštět voda.
 - ✓ Na displeji se zobrazuje doba trvání programu nebo čas skončení programu.
 - ✓ Po skončení programu se na displeji zobrazí: End.
2. Je-li na displeji zobrazeno ∅, prádlo se neodstředí. Voda se po máchání odčerpá.

Poznámky

- Když prádlo na konci programu nevyjmete, za 15 minut se spustí program na ochranu proti pomačkání na dobu cca 30 minut. Na displeji se střídavě zobrazuje 0 : 00 ,  ,  a  . Pro přerušení programu na ochranu proti pomačkání a vyjmutí prádla stiskněte libovolné tlačítko.

- Když se zobrazí "Hot", spotřebič ochlazuje prádlo. Když "Hot" zhasne, je prádlo vychladlé.

14.7 Namáčení prádla

Poznámka: Není nutné přidávat další prací prostředek. K praní se poté použije namáčecí roztok.

1. Spusťte program.
2. Po cca 10 minutách stiskněte ▷ **Start/Reload** pro pozastavení programu.
3. Po požadované době namáčení stiskněte ▷ **Start/Reload** pro pokračování programu.

14.8 Přidání prádla

Po spuštění programu můžete prádlo podle stavu programu vyndat nebo přidat.

1. Stiskněte ▷ **Start/Reload**.
Během praní se spotřebič pozastaví.
Během sušení spotřebič zkontroluje, zda lze přidat prádlo.
Poznámka: Chcete-li doplnit prádlo, řiďte se pokyny na displeji.
→ *"Displej", Strana 23*
2. Otevřete dvířka.
3. Přidejte nebo vyndejte prádlo.
4. Zavřete dvířka.
5. Stiskněte ▷ **Start/Reload**.

14.9 Přerušení pracího programu

1. Stiskněte ▷ **Start/Reload**.
2. Otevřete dvířka.
Při vysoké teplotě a vysoké hladině vody zůstanou dvířka spotřebiče z bezpečnostních důvodů zablokovaná.

cs Dětský zámek

- Při vysoké teplotě spusťte program **Rinse** (máchání).
 - Při velkém množství vody spusťte program **Spin(odstředování)** nebo nastavte vhodný program pro odčerpání.
→ "Programy", Strana 27
3. Vyndejte prádlo.
→ "Vyjmutí prádla", Strana 34

14.10 Přerušení sušícího programu

- ▶ Otáčením voliče programu nastavte jiný program.
- ✓ Zablokování dvířek se otevře automaticky po několika minutách chlazení.

14.11 Pokračování programu při nastavení stop po máchání

Požadavky

- Je aktivované zastavení po máchání.
 - Poslední máchací proces skončil a prádlo leží ve vodě z máchání.
1. Nastavte program **Spin(odstředování)** nebo program pro odčerpání.
→ "Programy", Strana 27
2. Stiskněte **Start/Reload**.

14.12 Vyjmutí prádla

1. Otevřete dvířka.
2. Vyndejte prádlo z bubny.

14.13 Vypnutí spotřebiče

1. Volič programů nastavte na 0.

2. Otřete dosucha gumovou manžetu a odstraňte případné předměty.

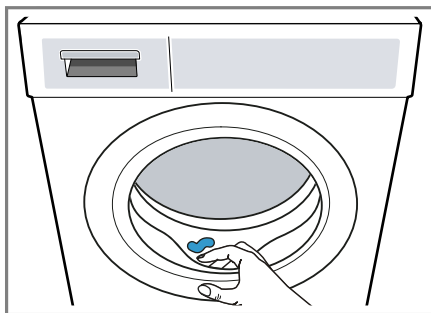

3. Nechejte dvířka spotřebiče a násypku na prací prostředky otevřená, aby mohla vyschnout zbytková voda.

15 Dětský zámek

Zajistěte spotřebič proti nežádoucímu ovládání ovládacích prvků.

15.1 Aktivace dětského zámku

- ▶ Cca 3 sekundy držte stisknutá obě tlačítka **vario Speed** and **Finish in/Time Dry**.
- ✓ Na displeji se zobrazí .
- ✓ Ovládací prvky jsou zablokované.
- ✓ Dětský zámek zůstává aktivovaný i po vypnutí spotřebiče a při výpadku proudu.

15.2 Deaktivace dětského zámku

Požadavek: Pro deaktivaci dětského zámku musí být spotřebič zapnutý.

- ▶ Cca 3 sekundy držte stisknutá obě tlačítka **vario Speed** and **Finish in/Time Dry**.
- ✓  na displeji zhasne.

16 Inteligentní dávkovací systém

Optimální množství tekutého pracího prostředku a aviváže se dávkuje automaticky v závislosti na programu a nastavení.

16.1 Spuštění programu s inteligentním dávkovacím systémem

Pokud nechcete tekutý prací prostředek a aviváž dávkovat ručně, použijte inteligentní dávkovací systém. Tato funkce je k dispozici a aktivovaná v závislosti na nastaveném programu.

Poznámka

Když používáte inteligentní dávkovací systém, neplňte do komory pro ruční dávkování žádné další prací prostředky nebo aviváž.

→ *"Naplnění pracího prostředku a ošetrovacího prostředku"*, Strana 32

Když chcete pro nastavený program provést ruční dávkování, řiďte se následujícími pokyny:

- Před spuštěním programu deaktivujte inteligentní dávkovací systém. Nastavení zůstanou uložena i po vypnutí spotřebiče.
→ *"Tlačítka"*, Strana 25
- Naplňte prací prostředek nebo aviváž do komory pro ruční dávkování.
→ *"Naplnění pracího prostředku a ošetrovacího prostředku"*, Strana 32
- Po skončení programu aktivujte inteligentní dávkovací systém.
→ *"Tlačítka"*, Strana 25

Požadavky

- Prádlo je připravené.
→ *"Příprava prádla"*, Strana 31
 - Prádlo je roztříděné.
 - Prádlo je vloženo.
→ *"Vložení prádla"*, Strana 32
 - Je nastavený program.
→ *"Nastavení programu"*, Strana 32
 - Inteligentní dávkovací systém je aktivovaný.
→ *"Displej"*, Strana 23
1. Naplňte dávkovací zásobníky.
→ *"Naplnění dávkovacích zásobníků"*, Strana 36
Pro změnu obsahu dávkovacích zásobníků na jiný výrobek vyčistěte násypek na prací prostředky.
→ *"Čištění násyvky na prací prostředky"*, Strana 39
 2. V případě potřeby přizpůsobte obsah dávkovacích zásobníků.
 3. V případě potřeby přizpůsobte základní dávkovací množství
→ Strana 36.
 4. V případě potřeby přizpůsobte nastavení programu.
→ *"Přizpůsobení nastavení programu"*, Strana 32
 5. Spusťte program.
→ *"Spuštění programu"*, Strana 33
 6. Vyndejte prádlo.
→ *"Vyjmutí prádla"*, Strana 34

16.2 Naplnění dávkovacích zásobníků

Pokud chcete používat inteligentní dávkovací systém nebo pokud se na spotřebiči při provozu zobrazí upozornění, naplňte dávkovací zásobníky.

Poznámka: Do dávkovacích zásobníků plňte výhradně vhodné prací a ošetrovací prostředky → *Strana 32*. Pokud chcete doplnit tekutý prací prostředek nebo aviváž v dávkovacím zásobníku, použijte stejný výrobek. Pokud chcete tekutý prací prostředek nebo aviváž v dávkovacím zásobníku vyměnit za jiný výrobek, nejprve vyčistěte násypku na prací prostředky. → *"Čištění násypky na prací prostředky", Strana 39*

Požadavek: Na displeji se zobrazí upozornění pro naplnění dávkovacího zásobníku. → *"Displej", Strana 23*

1. Vytáhněte násypku na prací prostředky.
2. Otevřete plnicí víčko.

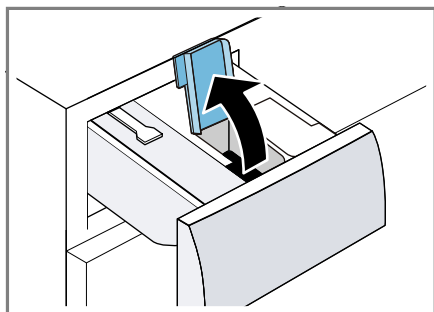

3. Naplňte tekutý prací prostředek a aviváž do příslušných dávkovacích zásobníků.
→ *"Násypka na prací prostředky", Strana 18*

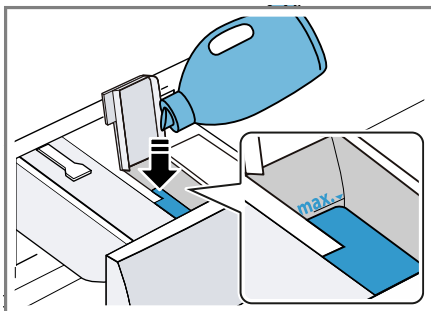

Při plnění nepřekročte značku maximálního naplnění.





4. Zavřete plnicí víčko.
Poznámka: Aby tekuté prací prostředky nebo aviváž nevyšchnuly, hned po naplnění zavřete plnicí víčko.
5. Pokud chcete, pomocné pracovní prostředky naplňte do komory pro ruční dávkování.
→ *"Naplnění pracího prostředku a ošetrovacího prostředku", Strana 32*
6. Zasuňte násypku na prací prostředky.
7. Přizpůsobte základní dávkovací množství → *Strana 36*.

16.3 Základní dávkovací množství

Základní dávkovací množství se řídí podle údajů výrobce pracího prostředku, tvrdosti vody a stupně zapsínění prádla.

Vždy nastavte základní dávkovací množství, které odpovídá standardnímu množství prádla 4,5 kg.

Přizpůsobení základního dávkovacího množství

1. Cca 3 sekundy podržte stisknuté  **i-Dos**.
 - ✓ Na displeji se zobrazí nastavené základní dávkovací množství pro .
2. Pro přizpůsobení základního dávkovacího množství pro  stiskněte  **i-Dos**.
3. Pro přizpůsobení nastavení stiskněte  **Finish in/Time Dry**.
4. Pro ukončení nastavení chvílku počkejte.

17 Základní nastavení

Základní nastavení spotřebiče můžete nastavit podle svých potřeb.

17.1 Přehled základních nastavení

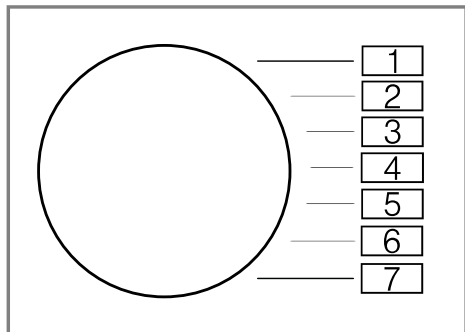

Základní nastavení	Pozice programu	Hodnota	Popis
Signál ukončení	2	0 (vypnutý) 1 (tichý) 2 (střední) 3 (hlasitý) 4 (velmi hlasitý)	Nastavení hlasitosti signálu po skončení programu.
Signál tlačítek	3	0 (vypnutý) 1 (tichý) 2 (střední) 3 (hlasitý) 4 (velmi hlasitý)	Nastavení hlasitosti signálu při stisknutí tlačítek.
Připomenutí čištění bubnu	4	On (zapnuté) OFF (vypnuté)	Aktivace nebo deaktivace připomenutí čištění bubnu.
Programový čítač	5	42 ¹	Zobrazit počet ukončených programů.

¹ Příklad

17.2 Změna základních nastavení

1. Volič programů nastavte na pozici 1.

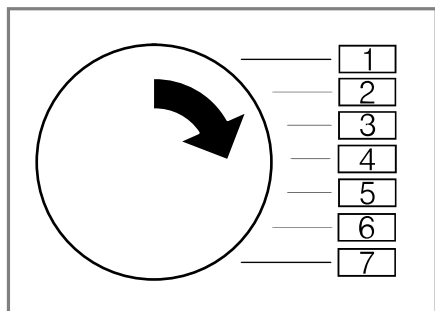

2. Stiskněte **Spin Speed** a současně nastavte volič programů na pozici 2.
 - ✓ Na displeji se zobrazí aktuální hodnota.
3. Nastavte volič programů na požadovanou pozici.
 - "Přehled základních nastavení", Strana 38
4. Pro změnu hodnoty stiskněte **Finish in/Time Dry**.
5. Pro uložení změny spotřebič vypněte.

18 Čištění a ošetřování

Aby váš spotřebič zůstal dlouho funkční, pečlivě ho čistěte a ošetřujte.

18.1 Čištění bubnu

⚠ POZOR

Nebezpečí zranění!

Trvalé praní s nízkými teplotami a chybějící zavzdušnění spotřebiče mohou způsobit poškození bubnu a zranění.

- ▶ Pravidelně používejte program pro čištění bubnu nebo perte s teplotami minimálně 60 °C.
- ▶ Po každém použití nechte spotřebič vyschnout s otevřenými dvířky a násypkou na prací prostředky.
- ▶ Spusťte program **Cottons 90° ((bavlna 90°))** bez prádla s univerzálním pracím prostředkem pro údržbu vnitřního prostoru spotřebiče
 - "Příslušenství", Strana 31 nebo s univerzálním pracím prostředkem s bělidly.

18.2 Čištění násypky na prací prostředky

Pokud chcete tekutý prací prostředek nebo aviváž v dávkovacím zásobníku vyměnit za jiný výrobek nebo je násypka na prací prostředky znečištěná, vyčistěte násypku na prací prostředky.

POZOR!

Čerpací jednotka obsahuje elektrické součásti. Elektrické součásti se mohou při kontaktu s kapalinami poškodit.

- ▶ Čerpací jednotku nemyjte v myčce nádobí a neponořujte ji do vody.

cs Čistění a ošetřování

- ▶ Elektrickou přípojku na zadní straně chraňte před vlhkem, pracími prostředky a zbytky aviváže.

1. Vypněte spotřebič.
→ "Vypnutí spotřebiče", Strana 34
2. Vytáhněte násypku na prací prostředky.
3. Vložku zatlačte dolů a násypku na prací prostředky vyjměte.

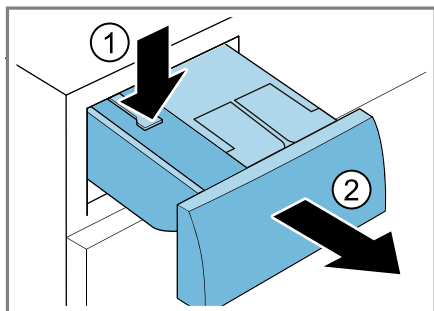

4. Odstraňte čerpací jednotku.

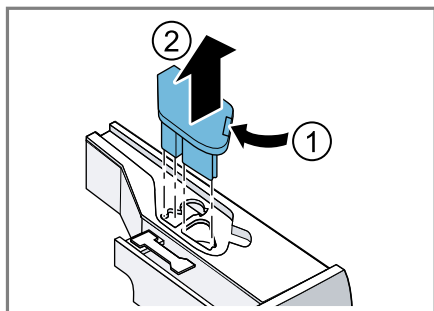

5. Víčko násypky na prací prostředky vyhákněte a odstraňte.

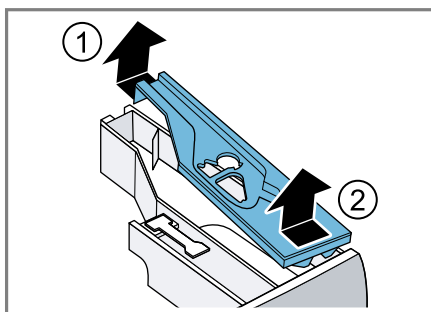

6. Vyprázdněte násypku na prací prostředky.

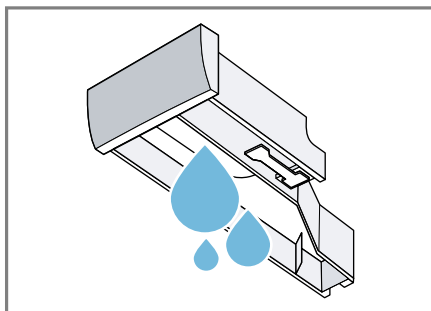

7. Čerpací jednotku vyčistěte vlhkým hadrem.

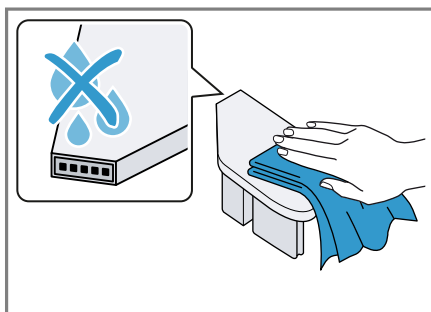

8. Násypku na prací prostředky a víčko vyčistěte měkkým, vlhkým hadrem nebo ruční sprchou.

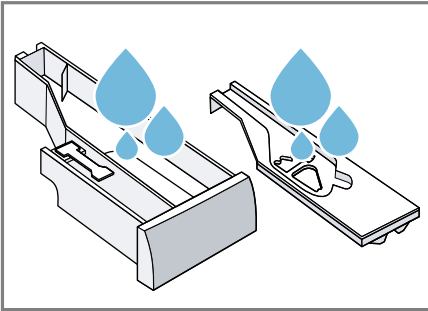

9. Násypku na prací prostředky, víčko a čerpací jednotku osušte a nasadte.

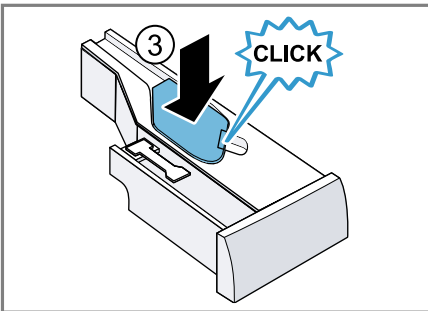
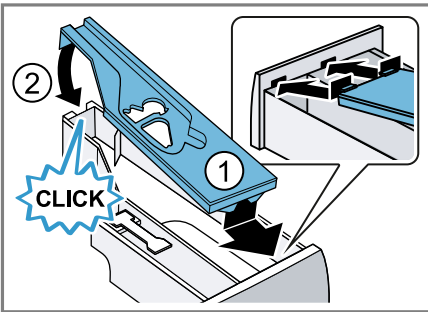

10. Vyčistěte přihrádku pro násypku na prací prostředky ve spotřebiči.

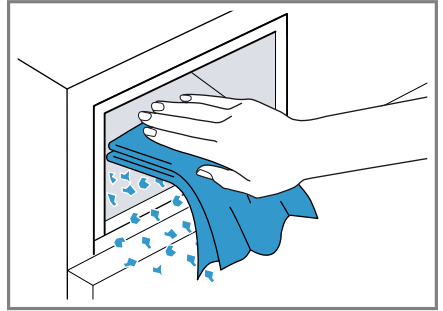

11. Zasuňte násypku na prací prostředky.

18.3 Čištění čerpadla

Pravidelně čistěte čerpadlo, minimálně jednou ročně a dále při poruchách, např. při ucpání nebo klapání.

Vyprázdnění čerpadla

1. Zavřete přívod vody.
2. Vypněte spotřebič.
→ "Vypnutí spotřebiče", Strana 34
3. Odpojte síťovou zástrčku spotřebiče z elektrické sítě.
4. Otevřete a sejměte servisní kryt.

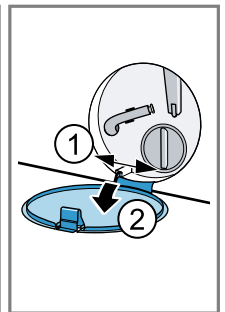
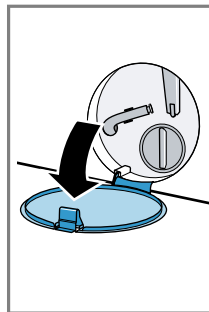

cs Čistění a ošetřování

5. Pod otvor postavte dostatečně velkou nádobu.

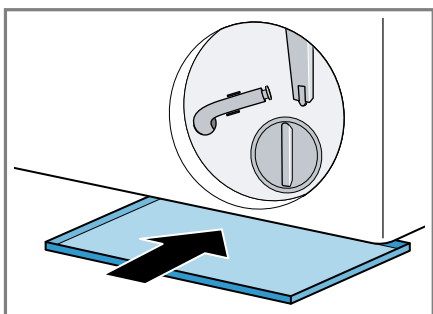

6. Vyndejte z držáku vypouštěcí hadici.

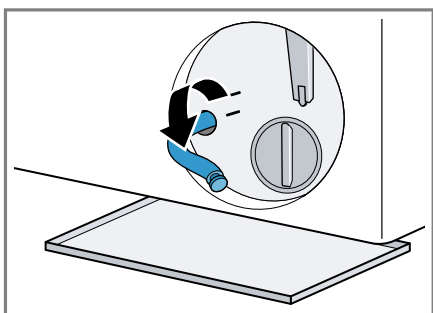

7. **⚠ POZOR - Nebezpečí opaření!**
Prací roztok je při praní s vysokými teplotami horký.

- Nedotýkejte se horkého pracího roztoku.

Pro vypuštění pracího roztoku do nádoby vytáhněte uzavírací zátku.

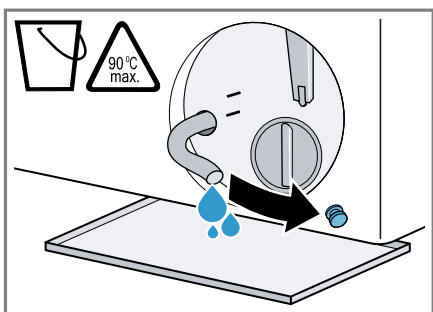

8. Znovu nasadte uzavírací zátku.

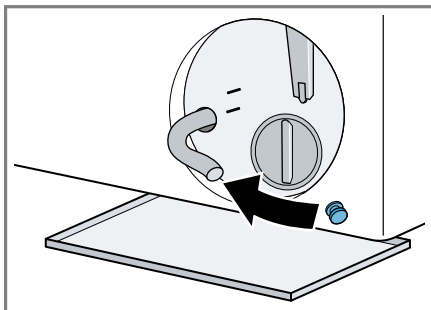

9. Nasadte vypouštěcí hadici do držáku.

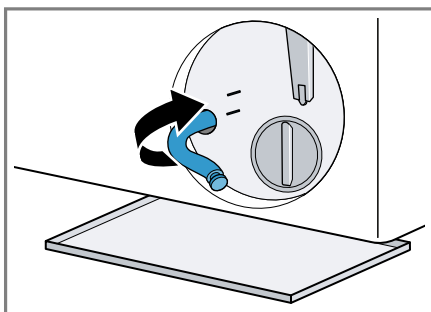

Čištění čerpadla

Požadavek: Čerpadlo je prázdné.
→ *Strana 41*

1. Protože se v čerpadle může ještě nacházet zbytková voda, víčko čerpadla vyšroubovávejte opatrně.

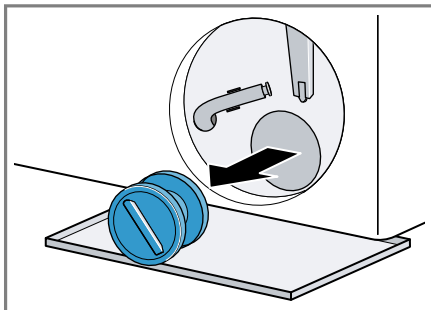

2. Vyčistěte vnitřní prostor, závit víčka čerpadla a těleso čerpadla.

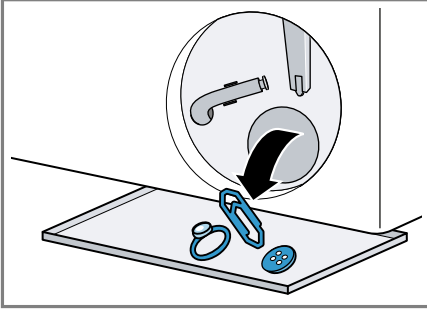

3. Zajistěte, aby se obě lopatková kola mohla otáčet.

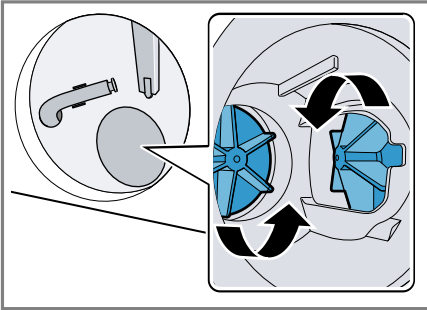

4. Nasadte víčko čerpadla.

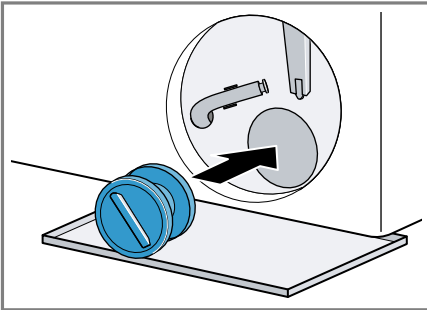

5. Víčko čerpadla zašroubujte až nadoraz.

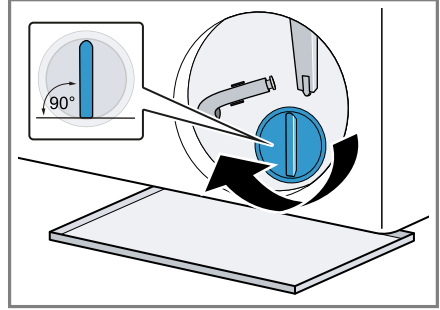

Držadlo víčka čerpadla musí být svisle.

6. Nasadte a zavřete servisní kryt.

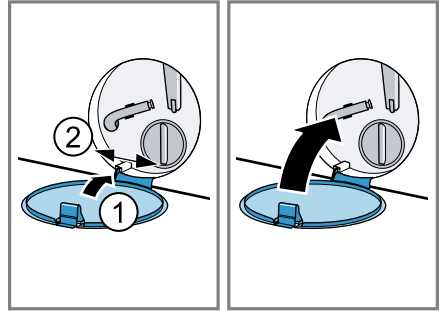

18.4 Čištění otvoru v gumové manžetě

Pravidelně kontrolujte otvor v gumové manžetě, jestli není ucpaný, a vyčistěte ho.

1. Otevřete dvířka spotřebiče.

cs Čistění a ošetřování

2. Odstraňte ucpání z otvoru.

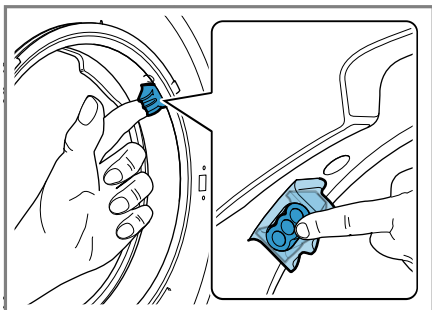

Poznámka: Nepoužívejte špičaté nebo ostré předměty.

19 Odstranění poruch

Menší poruchy vašeho přístroje můžete odstranit vlastními silami. Před kontaktováním zákaznické služby využijte informací o odstraňování poruch. Vyvarujete se tak zbytečných nákladů.

VÝSTRAHA





Nebezpečí úrazu elektrickým proudem!



Neodborné opravy jsou nebezpečné.



- ▶ Opravy spotřebiče smí provádět pouze odborný personál, který je k tomu vyškolený.
- ▶ K opravě spotřebiče se smí používat pouze originální náhradní díly.
- ▶ Pokud je síťový kabel tohoto spotřebiče poškozený, musí ho vyměnit výrobce, jeho zákaznický servis nebo podobně kvalifikovaná osoba, aby se zabránilo ohrožení.

Závada	Příčina a řešení závady
Displej zhasl a bliká ▷ Start/Reload.	Je aktivní režim šetření energie. ▶ Stiskněte libovolné tlačítko. ✓ Displej se znovu rozsvítí.
"E:10 / -00 / -10 / -20"	Čerpadlo inteligentního dávkovacího systému je zablokované. 1. Vypněte spotřebič. 2. Vyčistěte čerpací jednotku. → "Čištění násypky na prací prostředky", Strana 39 3. Zapněte spotřebič. 4. Pokud se ukazatel po vyčištění čerpací jednotky zobrazí znovu, zavolejte zákaznický servis. → "Zákaznický servis", Strana 59 Poznámka: Do odstranění poruchy můžete deaktivovat inteligentní dávkovací systém a dávkování provádět manuálně.
"E:30 / -80"	Je ucpané čerpadlo. ▶ → "Čištění čerpadla", Strana 41 Víčko čerpadla není úplně zašroubované. ▶ Zajistěte, aby bylo víčko čerpadla ve spotřebiči zašroubované až nadoraz. Držadlo víčka čerpadla musí být svisle. → "Čištění čerpadla", Strana 42 Odtoková trubka nebo odtoková hadice je ucpaná. ▶ Vyčistěte odtokovou trubku a odtokovou hadici. Odtoková trubka nebo odtoková hadice je zalomená nebo uskřípnutá.

Závada	Příčina a řešení závady
"E:30 / -80"	<ul style="list-style-type: none"> ▶ Zajistěte, aby odtoková trubka a hadice odtoku vody nebyly zalomené nebo uskrípnuté. <hr/> <p>Odtoková hadice je připojená příliš vysoko.</p> <ul style="list-style-type: none"> ▶ Odtokovou hadici namontujte maximálně do výšky 1 m. <hr/> <p>Je namontované nepřípustné prodloužení odtokové hadice.</p> <ul style="list-style-type: none"> ▶ Odstraňte nepřípustná prodloužení odtokové hadice. → <i>"Připojení spotřebiče", Strana 15</i> <hr/> <p>Dávkování pracího prostředku je příliš vysoké.</p> <ul style="list-style-type: none"> ▶ Okamžité opatření: Smíchejte polévkovou lžící aviváže s 0,5 l vody a směs naplňte do komory pro manuální dávkování (nepoužívejte na outdoorové, sportovní a péřové textilie). ▶ Pokud je aktivované inteligentní dávkování, snižte základní dávkovací množství → <i>Strana 36</i>. ▶ Pokud prací prostředek dávkujete manuálně, při příštím praní se stejným množstvím prádla použijte menší množství pracího prostředku.
"H:32"	<p>Kontrolní systém nevyváženosti přerušil odstředování kvůli nerovnoměrnému rozložení prádla.</p> <ul style="list-style-type: none"> ▶ Vložte znovu prádlo do bubny. <p>Poznámka: Do bubny dávejte pokud možno společně velké a malé kusy prádla. Různě velké kusy prádla se při odstředování lépe rozdělí.</p>
"E:30 / -10" a/nebo 	<p>Tlak vody je příliš nízký. Není možné odstranění.</p> <hr/> <p>Je ucpané sítko v přívodu vody.</p> <ul style="list-style-type: none"> ▶ Vyčistěte sítko v přívodu vody. <hr/> <p>Je zavřený přívod vody.</p> <ul style="list-style-type: none"> ▶ Otevřete přívod vody. <hr/> <p>Přívodní hadice je zalomená nebo uskrípnutá.</p> <ul style="list-style-type: none"> ▶ Zajistěte, aby přívodní hadice nebyla zalomená nebo uskrípnutá. <hr/> <p>Vadný systém hlídání hladiny vody.</p> <p>Poznámka: Při chybovém hlášení spustí spotřebič odčerpání.</p> <ol style="list-style-type: none"> 1. Nejprve počkejte cca 5 minut, dokud nebude odčerpání hotové.



Závada	Příčina a řešení závady
"E:30 / -10" a/nebo 	<p>2. Pro resetování chybového hlášení spotřebič vypněte.</p> <p>3. Spotřebič znovu zapněte.</p> <p>4. Pokud se chybové hlášení zobrazí znovu, kontaktujte zákaznický servis. → "Zákaznický servis", Strana 59</p>
"E:35 / -10"	<p>Voda v \záchytné vaně.</p> <ul style="list-style-type: none"> ▶ Zavřete přívod vody. ▶ Kontaktujte zákaznický servis. → "Zákaznický servis", Strana 59
	<p>Spotřebič netěsní.</p> <ul style="list-style-type: none"> ▶ Zavřete přívod vody. ▶ Kontaktujte zákaznický servis. → "Zákaznický servis", Strana 59
	<p>Násypka na prací prostředky není úplně zasunutá.</p> <ul style="list-style-type: none"> ▶ Zasuňte úplně násypku na prací prostředky, až symbol zhasne. <p>Není nasazená čerpací jednotka.</p> <p>1. Nasadte čerpací jednotku do násypky na prací prostředky. → "Čištění násypky na prací prostředky", Strana 39</p> <p>2. Zasuňte úplně násypku na prací prostředky, až symbol zhasne.</p>
Svítlí 	<p>Teplota je příliš vysoká.</p> <ul style="list-style-type: none"> ▶ Počkejte, dokud teplota trochu neklesne. ▶ → "Přerušení pracího programu", Strana 33
	<p>Příliš vysoká hladina vody.</p> <ul style="list-style-type: none"> ▶ Zvolte vhodný program pro odčerpání. → "Programy", Strana 27
Bliká 	<p>Dvířka nejsou zavřená.</p> <ul style="list-style-type: none"> ▶ Zavřete dvířka. <p>Ve dvířkách je přiskřípnuté prádlo.</p> <ul style="list-style-type: none"> ▶ Odstraňte přiskřípnuté prádlo.
"Hot" a buben se otáčí.	<p>Proces ochlazení aktivní.</p> <p>1. Nejedná se o závadu.</p> <p>2. Během procesu ochlazení neměňte program.</p> <p>Poznámka: Proces ochlazení trvá až 10 minut. Spotřebič můžete nadále obsluhovat.</p>
	<p>Nutné čištění bubny.</p> <ul style="list-style-type: none"> ▶ → "Čištění bubny", Strana 39



Závada	Příčina a řešení závady
Střídavě svítí "H:95" a End.	<p>Tlak vody je příliš nízký.</p> <ul style="list-style-type: none"> ▶ Viz → "E:30 / -10 a/nebo ", Strana 47.
Všechny ostatní chybové kódy.	<p>Porucha funkce</p> <ol style="list-style-type: none"> 1. Spotřebič vypněte a znovu ho zapněte. 2. Když se hlášení zobrazí znovu, odpojte spotřebič minimálně na 30 sekund od přívodu elektrického proudu tím, že vytáhněte zástrčku ze zásuvky nebo vypnete příslušný jistič v pojistkové skříni. <p>✓ Pokud byla porucha jednorázová, hlášení zhasne.</p> <ol style="list-style-type: none"> 3. Pokud se hlášení zobrazí znovu, kontaktujte zákaznický servis. Při telefonátu uveďte přesné chybové hlášení. → "Zákaznický servis", Strana 59
Příliš dlouhá doba sušení.	<p>Teplota prostředí je vyšší než 30 °C.</p> <ul style="list-style-type: none"> ▶ Zajistěte, aby byla teplota prostředí nižší než 30 °C. <p>Nedostatečná cirkulace vzduchu na místě instalace spotřebiče.</p> <ul style="list-style-type: none"> ▶ Větrejte místo instalace spotřebiče. <p>V bubnu se nahromadily žmolky.</p> <ul style="list-style-type: none"> ▶ Nechte proběhnout program Cottons 90° ((bavlna 90°) bez prádla a pracího prostředku.
Pomačkání.	<p>Příliš velké množství prádla.</p> <p>Prádlo leží po skončení sušení příliš dlouho v bubnu.</p> <ol style="list-style-type: none"> 1. Prádlo vyjměte z bubnu hned po skončení sušení. 2. Pro ochlazení kusy prádla rozprostřete. <p>Nastavili jste nevhodný program pro příslušný druh textilií.</p> <ul style="list-style-type: none"> ▶ Nastavte vhodný program pro příslušný druh textilií. <p>Nemačkové textilie sušené příliš dlouho.</p>
Spotřebič nepracuje.	<p>Není zapojená zástrčka síťového kabelu.</p> <ul style="list-style-type: none"> ▶ Připojte spotřebič k el. síti. <p>Zareagovala pojistka v pojistkové skříňce.</p> <ul style="list-style-type: none"> ▶ Zkontrolujte pojistku v pojistkové skříňce. <p>Výpadek napájení.</p> <ul style="list-style-type: none"> ▶ Zkontrolujte, zda v místnosti funguje osvětlení místnosti nebo jiné přístroje.
Program se nespustí.	<p>Nestiskli jste  Start/Reload.</p> <ul style="list-style-type: none"> ▶ Stiskněte  Start/Reload.



Závada	Příčina a řešení závady
Program se nespustí.	Dvířka nejsou zavřena. ▶ Zavřete dvířka.
	Je aktivovaný dětský zámek. ▶ Deaktivujte dětský zámek. → "Deaktivace dětského zámku", Strana 34
	Je aktivované  Finish in/Time Dry . ▶ Zkontrolujte, zda je aktivované  Finish in/Time Dry . → "Tlačítka", Strana 24
	Ve dvířkách je přiskřípnuté prádlo. ▶ Odstraňte přiskřípnuté prádlo.
	Čerpadlo inteligentního dávkovacího systému je zablokované. 1. Vypněte spotřebič. 2. Vyčistěte čerpací jednotku. → "Čištění násypky na prací prostředky", Strana 39 3. Zapněte spotřebič. 4. Pokud se ukazatel po vyčištění čerpací jednotky zobrazí znovu, zavolejte zákaznický servis. → "Zákaznický servis", Strana 59
	Poznámka: Do odstranění poruchy můžete deaktivovat inteligentní dávkovací systém a dávkování provádět manuálně.
	Násypka na prací prostředky není úplně zasunutá. ▶ Zasuňte úplně násypku na prací prostředky, až symbol zhasne.
Dvířka nelze otevřít.	Teplota je příliš vysoká. ▶ Počkejte, dokud teplota trochu neklesne. ▶ Přerušete program. → "Přerušení pracího programu", Strana 33
	Příliš vysoká hladina vody. ▶ Zvolte vhodný program pro odčerpání. → "Programy", Strana 27
	Výpadek elektrického proudu. ▶ Otevřete dvířka pomocí nouzového odblokování. → "Nouzové odblokování", Strana 58
Prací roztok se neodčerpává.	Odtoková trubka nebo odtoková hadice je ucpaná. ▶ Vyčistěte odtokovou trubku a odtokovou hadici. Odtoková trubka nebo odtoková hadice je zalomená nebo uskřípnutá.

Závada	Příčina a řešení závady
Prací roztok se neodčerpává.	<ul style="list-style-type: none"> ▶ Zajistěte, aby odtoková trubka a hadice odtoku vody nebyly zalomené nebo uskřípnuté.
	Je ucpané čerpadlo.
	<ul style="list-style-type: none"> ▶ → "Čištění čerpadla", Strana 41
	Odtoková hadice je připojená příliš vysoko.
	<ul style="list-style-type: none"> ▶ Odtokovou hadici namontujte maximálně do výšky 1 m.
Nepřitéká voda. Nebyl spláchnutý prací prostředek.	Dávkování pracího prostředku je příliš vysoké.
	<ul style="list-style-type: none"> ▶ Okamžité opatření: Smíchejte polévkovou lžící aviváže s 0,5 l vody a směs naplňte do komory pro manuální dávkování (nepoužívejte na outdoorové, sportovní a péřové textilie).
	<ul style="list-style-type: none"> ▶ Pokud je aktivované inteligentní dávkování, snižte základní dávkovací množství → Strana 36.
	<ul style="list-style-type: none"> ▶ Pokud prací prostředek dávkujete manuálně, při příštím praní se stejným množstvím prádla použijte menší množství pracího prostředku.
	Je namontované nepřípustné prodloužení odtokové hadice.
<ul style="list-style-type: none"> ▶ Odstraňte nepřípustná prodloužení odtokové hadice. → "Připojení spotřebiče", Strana 15 	
Nepřitéká voda. Nebyl spláchnutý prací prostředek.	Víčko čerpadla není úplně zašroubované.
	<ul style="list-style-type: none"> ▶ Zajistěte, aby bylo víčko čerpadla ve spotřebiči zašroubované až nadoraz. Držadlo víčka čerpadla musí být svisle. → "Čištění čerpadla", Strana 42
	Nestiskli jste Start/Reload .
	<ul style="list-style-type: none"> ▶ Stiskněte Start/Reload.
	Je ucpané sítko v přívodu vody.
<ul style="list-style-type: none"> ▶ Vyčistěte sítko v přívodu vody. 	
Nepřitéká voda. Nebyl spláchnutý prací prostředek.	Je zavřený přívod vody.
	<ul style="list-style-type: none"> ▶ Otevřete přívod vody.
	Přívodní hadice je zalomená nebo uskřípnutá.
<ul style="list-style-type: none"> ▶ Zajistěte, aby přívodní hadice nebyla zalomená nebo uskřípnutá. 	

Závada	Příčina a řešení závady
Opakovaný náběh odstředování.	<p>Kontrolní systém nevyváženosti se snaží vyrovnat nerovnoměrné rozložení prádla opakovaným rozmístěním prádla.</p> <ul style="list-style-type: none"> ▶ Nejedná se o závadu – není potřeba nic udělat. <p>Poznámka: Při plnění dávejte do bubnu pokud možno společně velké a malé kusy prádla. Různě velké kusy prádla se při odstředování lépe rozdělí.</p>
V bubnu není vidět voda.	<p>Voda je pod viditelnou oblastí.</p> <ul style="list-style-type: none"> ▶ Nejedná se o závadu – není potřeba nic udělat. ▶ Během provozu nepiňte spotřebič další vodou.
Vibrace a pohyb spotřebiče při odstředování.	<p>Spotřebič není správně vyrovnaný.</p> <ul style="list-style-type: none"> ▶ → "Vyrovnání spotřebiče", <i>Strana 16</i> <p>Nožičky spotřebiče nejsou zafixované.</p> <ul style="list-style-type: none"> ▶ Zafixujte nožičky spotřebiče. → "Vyrovnání spotřebiče", <i>Strana 16</i> <p>Nejsou odstraněné přepravní pojistky.</p> <ul style="list-style-type: none"> ▶ → "Odstranění přepravních pojistek", <i>Strana 14.</i>
Buben se otáčí, nepřitéká voda.	<p>Je aktivní rozpoznání množství prádla.</p> <ul style="list-style-type: none"> ▶ Nejedná se o závadu, není potřeba nic udělat. <p>Poznámka: Rozpoznání množství prádla může trvat až 2 minuty.</p>
Intenzivní tvorba pěny.	<p>Dávkování pracího prostředku je příliš vysoké.</p> <ul style="list-style-type: none"> ▶ Okamžité opatření: Smíchejte polévkovou lžící aviváže s 0,5 l vody a směs naplňte do komory pro manuální dávkování (nepoužívejte na outdoorové, sportovní a péřové textilie). ▶ Pokud je aktivované inteligentní dávkování, snižte základní dávkovací množství → <i>Strana 36.</i> ▶ Pokud prací prostředek dávkujete manuálně, při příštím praní se stejným množstvím prádla použijte menší množství pracího prostředku.
☞ i-Dos nelze aktivovat.	<p>Pro tento program není inteligentní dávkování k dispozici.</p> <ul style="list-style-type: none"> ▶ Nejedná se o závadu – není potřeba nic udělat. → "Spuštění programu s inteligentním dávkovacím systémem", <i>Strana 35</i> <p>Stav programu neumožňuje inteligentní dávkování. Není možné odstranění.</p>

Závada	Příčina a řešení závady
Není dosažena vysoká rychlost odstředování.	<p>Je nastavená nízká rychlost odstředování.</p> <ul style="list-style-type: none"> ▶ Při příštím praní nastavte vyšší rychlost odstředování.
	<p>Je aktivovaná  Less Ironing.</p> <ul style="list-style-type: none"> ▶ Volte programy, které jsou vhodné pro příslušné druhy textilu.
	<p>Systém kontroly rovnoměrného rozložení prádla se snaží vyrovnat nerovnoměrné rozložení prádla pomocí nižší rychlosti odstředování.</p> <ul style="list-style-type: none"> ▶ Vložte znovu prádlo do bubnu. <p>Poznámka: Do bubnu dávejte pokud možno společně velké a malé kusy prádla. Různě velké kusy prádla se při odstředování lépe rozdělí.</p> <ul style="list-style-type: none"> ▶ Spusťte program  Spin(odstředování).
Program odstředování se nespustí.	<p>Odtoková trubka nebo odtoková hadice je ucpaná.</p> <ul style="list-style-type: none"> ▶ Vyčistěte odtokovou trubku a odtokovou hadici.
	<p>Odtoková trubka nebo odtoková hadice je zalomená nebo uskřípnutá.</p> <ul style="list-style-type: none"> ▶ Zajistěte, aby odtoková trubka a hadice odtoku vody nebyly zalomené nebo uskřípnuté.
	<p>Kontrolní systém nevyváženosti přerušil odstředování kvůli nerovnoměrnému rozložení prádla.</p> <ul style="list-style-type: none"> ▶ Vložte znovu prádlo do bubnu. <p>Poznámka: Do bubnu dávejte pokud možno společně velké a malé kusy prádla. Různě velké kusy prádla se při odstředování lépe rozdělí.</p> <ul style="list-style-type: none"> ▶ Spusťte program  Spin(odstředování).
U přívodní hadice vytéká voda.	<p>Přívodní hadice není správně/pevně připojená.</p> <ol style="list-style-type: none"> 1. Připojte správně přívodní hadici. → "Připojení přívodní hadice", Strana 15 2. Utáhněte šroubení.
U odtokové hadice vytéká voda.	<p>Odtoková hadice je poškozená.</p> <ul style="list-style-type: none"> ▶ Vyměňte poškozenou odtokovou hadici.
	<p>Odtoková hadice není správně připojená.</p> <ul style="list-style-type: none"> ▶ Připojte správně odtokovou hadici. → "Způsoby připojení odtoku vody", Strana 15
Nedostatečný prací účinek.	<p>Základní dávkovací množství není přizpůsobené.</p> <ul style="list-style-type: none"> ▶ Když je aktivované inteligentní dávkování, přizpůsobte základní dávkovací množství → Strana 36.

Závada	Příčina a řešení závady
Nedostatečný prací účinek.	<p>Prací nebo ošetrovací prostředek v dávkovacích zásobnících inteligentního dávkovacího systému zhoustl.</p> <ol style="list-style-type: none"> 1. Zkontrolujte, zda je použitý prací prostředek vhodný. → "Prací a ošetrovací prostředky", Strana 32 2. Vyprázdněte dávkovací zásobníky. → "Čištění násypky na prací prostředky", Strana 39 3. Dávkovací zásobníky vyčistěte. 4. Znovu naplňte dávkovací zásobníky. → "Naplnění dávkovacích zásobníků", Strana 36
	<p>Naplňili jste nevhodný prací prostředek do dávkovacích zásobníků inteligentního dávkovacího systému.</p> <ol style="list-style-type: none"> 1. Zkontrolujte, zda je použitý prací prostředek vhodný. → "Prací a ošetrovací prostředky", Strana 32 2. Vyprázdněte dávkovací zásobníky. → "Čištění násypky na prací prostředky", Strana 39 3. Dávkovací zásobníky vyčistěte. 4. Znovu naplňte dávkovací zásobníky. → "Naplnění dávkovacích zásobníků", Strana 36
Výsledek odstředování není uspokojivý. Prádlo je příliš mokré / příliš vlhké.	<p>Je nastavená nízká rychlost odstředování.</p> <ul style="list-style-type: none"> ▶ Při příštím praní nastavte vyšší rychlost odstředování. ▶ Spusťte program  Spin(odstředování).
	<p>Je aktivovaná  Less Ironing.</p> <ul style="list-style-type: none"> ▶ Volte programy, které jsou vhodné pro příslušné druhy textilu.
	<p>Odtoková trubka nebo odtoková hadice je ucpaná.</p> <ul style="list-style-type: none"> ▶ Vyčistěte odtokovou trubku a odtokovou hadici.
	<p>Odtoková trubka nebo odtoková hadice je zalomená nebo uskřípnutá.</p> <ul style="list-style-type: none"> ▶ Zajistěte, aby odtoková trubka a hadice odtoku vody nebyly zalomené nebo uskřípnuté.
	<p>Kontrolní systém nevyváženosti přerušil odstředování kvůli nerovnoměrnému rozložení prádla.</p> <ul style="list-style-type: none"> ▶ Vložte znovu prádlo do bubny.
	<p>Poznámka: Do bubny dávejte pokud možno společně velké a malé kusy prádla. Různě velké kusy prádla se při odstředování lépe rozdělí.</p> <ul style="list-style-type: none"> ▶ Spusťte program  Spin(odstředování).

Závada	Příčina a řešení závady
Výsledek odstředování není uspokojivý. Prádlo je příliš mokré / příliš vlhké.	<p>Systém kontroly rovnoměrného rozložení prádla se snaží vyrovnat nerovnoměrné rozložení prádla pomocí nižší rychlosti odstředování.</p> <ul style="list-style-type: none"> ▶ Vložte znovu prádlo do bubnu. <p>Poznámka: Do bubnu dávejte pokud možno společně velké a malé kusy prádla. Různě velké kusy prádla se při odstředování lépe rozdělí.</p> <ul style="list-style-type: none"> ▶ Spusťte program  Spin(odstředování).
Zbytky pracího prostředku na vlhkém prádle.	<p>Prací prostředky mohou obsahovat látky, které nejsou rozpustné ve vodě a usazují se na prádle.</p> <ul style="list-style-type: none"> ▶ Spusťte program Rinse  (máchání). <p>Naplnili jste nevhodný prací prostředek do dávkovacích zásobníků inteligentního dávkovacího systému.</p> <ol style="list-style-type: none"> 1. Zkontrolujte, zda je použitý prací prostředek vhodný. → "<i>Prací a ošetřovací prostředky</i>", Strana 32 2. Vyprázdňte dávkovací zásobníky. → "<i>Čištění násypky na prací prostředky</i>", Strana 39 3. Dávkovací zásobníky vyčistěte. 4. Znovu naplňte dávkovací zásobníky. → "<i>Naplnění dávkovacích zásobníků</i>", Strana 36
Zbytky pracího prostředku na suchém prádle.	<p>Základní dávkovací množství není správně nastavené.</p> <ul style="list-style-type: none"> ▶ Pokud je aktivované inteligentní dávkování, snižte základní dávkovací množství → Strana 36. <p>Prací prostředky mohou obsahovat látky, které nejsou rozpustné ve vodě a usazují se na prádle.</p> <ul style="list-style-type: none"> ▶ Prádlo po praní a sušení vykartáčujte. <p>Naplnili jste nevhodný prací prostředek do dávkovacích zásobníků inteligentního dávkovacího systému.</p> <ol style="list-style-type: none"> 1. Zkontrolujte, zda je použitý prací prostředek vhodný. → "<i>Prací a ošetřovací prostředky</i>", Strana 32 2. Vyprázdňte dávkovací zásobníky. → "<i>Čištění násypky na prací prostředky</i>", Strana 39 3. Dávkovací zásobníky vyčistěte. 4. Znovu naplňte dávkovací zásobníky. → "<i>Naplnění dávkovacích zásobníků</i>", Strana 36
	<p>Základní dávkovací množství není správně nastavené.</p> <ul style="list-style-type: none"> ▶ Pokud je aktivované inteligentní dávkování, snižte základní dávkovací množství → Strana 36.

Závada	Příčina a řešení závady
Sušicí program se ne-spustí.	<p>Dvířka nejsou zavřena.</p> <ul style="list-style-type: none"> ▶ Zavřete dvířka. <hr/> <p>Není zvolený žádný sušicí program.</p> <ul style="list-style-type: none"> ▶ Zvolte vhodný sušicí program. → "Programy", Strana 27
Doba trvání programu se během pracího procesu mění.	<p>Průběh programu se elektronicky optimalizuje. Tak může dojít ke změně doby trvání programu.</p> <ul style="list-style-type: none"> ▶ Nejedná se o závadu – není potřeba nic udělat. <hr/> <p>Kontrolní systém nevyváženosti se snaží vyrovnat nerovnoměrné rozložení prádla opakovaným rozmístěním prádla.</p> <ul style="list-style-type: none"> ▶ Nejedná se o závadu – není potřeba nic udělat. <p>Poznámka: Při plnění dávejte do bubnu pokud možno společně velké a malé kusy prádla. Různě velké kusy prádla se při odstředování lépe rozdělí.</p> <hr/> <p>Systém pro kontrolu pěny přidává při tvorbě příliš velké množství pěny jedno máchání.</p> <ul style="list-style-type: none"> ▶ Nejedná se o závadu – není potřeba nic udělat.
Buben sebou po spuštění programu trhá.	<p>Příčinou je interní test motoru.</p> <ul style="list-style-type: none"> ▶ Nejedná se o závadu – není potřeba nic udělat.
Žmolky na prádle.	<p>V bubnu se nahromadily žmolky.</p> <ul style="list-style-type: none"> ▶ Nechte proběhnout program Cottons 90° ((bavlna 90°)) bez prádla a pracího prostředku.
Prádlo je příliš vlhké.	<p>Nastavili jste nevhodný program pro příslušný druh textilíí.</p> <hr/> <p>Výpadek napájení.</p> <ul style="list-style-type: none"> ▶ Zkontrolujte, zda v místnosti funguje osvětlení místnosti nebo jiné přístroje. <hr/> <p>Příliš velké množství prádla.</p> <hr/> <p>Horké prádlo se zdá být po skončení programu vlhčí, než je.</p> <ol style="list-style-type: none"> 1. Prádlo vyjměte z bubnu hned po skončení sušení. 2. Pro ochlazení kusy prádla rozprostřete. <hr/> <p>Výsledek sušení není přizpůsobený.</p> <hr/> <p>Příliš malé množství prádla.</p> <hr/> <p>Zavřený přívod vody během sušení.</p> <ul style="list-style-type: none"> ▶ Zajistěte, aby byl přívod vody otevřený i během sušení. <hr/> <p>Teplota prostředí je vyšší než 30 °C.</p>

Závada	Příčina a řešení závady
Prádlo je příliš vlhké.	<ul style="list-style-type: none"> ▶ Zajistěte, aby byla teplota prostředí nižší než 30 °C. <p>Nedostatečná cirkulace vzduchu na místě instalace spotřebiče.</p> <ul style="list-style-type: none"> ▶ Větrejte místo instalace spotřebiče. <p>Tlak vody je příliš nízký. Není možné odstranění.</p> <p>Prádlo není dostatečně vyždímané.</p> <ul style="list-style-type: none"> ▶ Zvolte vždy maximální možnou rychlost odstředování pro příslušný prací program. <p>Silné a vícevrstvé textilie vyžadují delší dobu sušení.</p> <ul style="list-style-type: none"> ▶ Nastavte časový program pro dosušení. → "Programy", Strana 27
Hlasité zvuky při odstředování.	<p>Spotřebič není správně vyrovnaný.</p> <ul style="list-style-type: none"> ▶ → "Vyrovnaní spotřebiče", Strana 16 <p>Nožičky spotřebiče nejsou zafixované.</p> <ul style="list-style-type: none"> ▶ Zafixujte nožičky spotřebiče. → "Vyrovnaní spotřebiče", Strana 16 <p>Nejsou odstraněné přepravní pojistky.</p> <ul style="list-style-type: none"> ▶ → "Odstranění přepravních pojistek", Strana 14.
Klapání, skřípání v čerpadle.	<p>Do čerpadla se dostaly cizí předměty.</p> <ul style="list-style-type: none"> ▶ → "Čištění čerpadla", Strana 41
Rytmičtý zvuk sání.	<p>Je aktivní čerpadlo, odčerpává se prací roztok.</p> <ul style="list-style-type: none"> ▶ Nejedná se o závadu – normální provozní zvuk.
Zvuky ventilátoru během praní.	<p>Je aktivní procesní ventilátor.</p> <ul style="list-style-type: none"> ▶ Nejedná se o závadu – normální provozní zvuk.
Delší bzučivý zvuk před začátkem praní nebo máchání v aviváži.	<p>Inteligentní dávkovací systém dávkuje prací prostředek nebo ošetřovací prostředek.</p> <ul style="list-style-type: none"> ▶ Nejedná se o závadu – normální provozní zvuk.
Krátký bzučivý zvuk po zapnutí spotřebiče.	<p>Inteligentní dávkovací systém provádí funkční test.</p> <ul style="list-style-type: none"> ▶ Nejedná se o závadu – normální provozní zvuk.
Zvuky odstředování během sušení.	<p>Aktivní termoodstředování.</p>
Šumící, syčící zvuk.	<p>Voda se do násypky na prací prostředky napouští pod tlakem.</p> <ul style="list-style-type: none"> ▶ Nejedná se o závadu – normální provozní zvuk.

Závada	Příčina a řešení závady
Zvuky napouštění vody během sušení.	Při sušení je nutná voda. 1. Nejedná se o závadu. 2. Zajistěte, aby byl přívod vody otevřený i během sušení.
Ve spotřebiči vzniká zápach.	Vlhkost a zbytky pracích prostředků mohou podporovat tvorbu bakterií. ▶ → " <i>Čištění bubny</i> ", <i>Strana 39</i> ▶ Když spotřebič nepoužíváte, nechte dvířka a násytku na prací prostředky otevřené, aby mohla vyschnout zbytková voda.

19.1 Nouzové odblokování

Odblokování dvířek

Požadavek: Čerpadlo je prázdné.

→ *Strana 41*

1. **POZOR!** Vytékající voda může způsobit věcné škody.
- ▶ Neotevírejte dvířka, pokud je za sklem vidět voda.

Pomocí nářadí vytáhněte nouzové odblokování dolů a uvolněte ho.

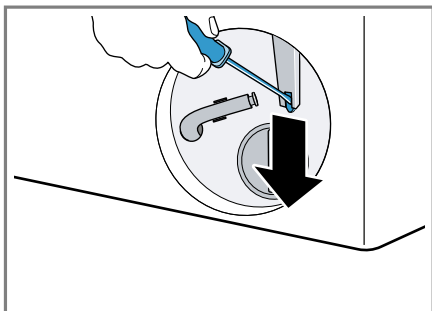

- ✓ Zámek dvířek je odblokovaný.
2. Nasaďte a zacvakněte servisní kryt.
 3. Zavřete servisní kryt.

20 Přeprava, uskladnění a likvidace

20.1 Demontáž spotřebiče

1. Zavřete přívod vody.
2. Vyprázdněte přívodní hadici.
3. Vypněte spotřebič.
→ *"Vypnutí spotřebiče", Strana 34*
4. Vytáhněte síťovou zástrčku spotřebiče ze zásuvky.
5. Vypusťte prací roztok.
→ *"Čištění čerpadla", Strana 41*
6. Odpojte hadice.
7. Vyprázdněte dávkovací zásobníky.

20.2 Nasazení přepravních pojistek

Spotřebič při přepravě zajistěte přepravními pojistkami, abyste zabránili poškození při dopravě.

1. Šroubovákem odstraňte 4 krytky.

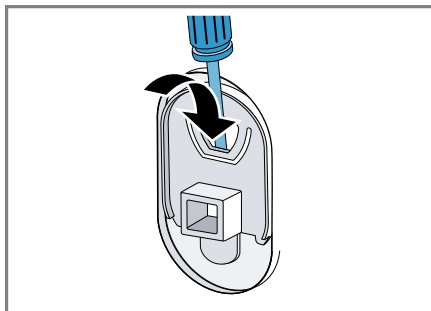

Krytky uschovejte.

2. Nasaďte 4 přepravní pojistky.
→ *"Odstranění přepravních pojistek", Strana 14*

20.3 Opětovné uvedení spotřebiče do provozu

- ▶ Pro další informace viz
→ *"Instalace a připojení", Strana 13*
a
→ *"Spuštění praní bez prádla", Strana 20.*

20.4 Likvidace starého spotřebiče

Díky ekologické likvidaci je možné opětovné použití cenných surovin.

⚠ VÝSTRAHA **Nebezpečí poškození zdraví!**

Ve spotřebiči se mohou zavřít děti a dostat se tak do ohrožení života.

- ▶ Spotřebič neumísťujte za dveře, které blokují nebo brání otvírání dvířek spotřebiče.

- ▶ U starých spotřebičů odpojte síťovou zástrčku síťového kabelu, poté síťový kabel přestříhnete a zničte zámek dvířek spotřebiče tak, aby se dvířka spotřebiče nedaly zavřít.
1. Vytáhněte síťovou zástrčku síťového kabelu ze zásuvky.
 2. Odpojte síťový kabel.
 3. Spotřebič ekologicky zlikvidujte.
- Informace o aktuálních možnostech likvidace obdržíte u specializovaného prodejce nebo na obecním nebo městském úřadu.



Tento spotřebič je označen v souladu s evropskou směrnicí 2012/19/EU o nakládání s použitými elektrickými a elektronickými zařízeními (waste electrical and electronic equipment - WEEE). Tato směrnice stanoví jednotný evropský (EU) rámec pro zpětný odběr a recyklování použitých zařízení.

21 Zákaznický servis

Originální náhradní díly relevantní pro funkčnost podle příslušného nařízení ekodesign obdržíte u našeho zákaznického servisu po dobu min. 10 let od uvedení vašeho spotřebiče na trh v Evropském hospodářském prostoru.

Poznámka: Využití zákaznického servisu je v rámci záručních podmínek výrobce bezplatné.

Podrobné informace o záruční době a záručních podmínkách ve vaší zemi obdržíte u svého zákaznického servisu, svého prodejce nebo na našich internetových stránkách.

Při kontaktování zákaznického servisu potřebujete označení produktu (E-č.) a výrobní číslo (FD) vašeho spotřebiče.

Kontaktní údaje zákaznického servisu viz příložený seznam servisních služeb nebo naše webová stránka.

21.1 Označení produktu (E-č.) a výrobní číslo (FD)

Označení produktu (E-č.) a výrobní číslo (FD) je uvedeno na typovém štítku spotřebiče.

V závislosti na modelu se typový štítek nachází:

- na vnitřní straně dvířek,
- na vnitřní straně servisní krytky,
- na zadní straně spotřebiče.

Pro rychlé nalezení údajů vašeho spotřebiče a telefonního čísla zákaznického servisu si můžete údaje poznačit.

21.2 Záruka AQUA-STOP

Navíc k nárokům na záruku vůči prodávajícímu vyplývajícím z kupní smlouvy a navíc k naší záruce výrobce na spotřebič poskytneme náhradu za následujících podmínek.

- Dojde-li vadou našeho systému Aqua-Stop ke škodě způsobené vodou, nahradíme škody soukromým uživatelům. K zabezpečení proti úniku vody musí být spotřebič připojen na elektrickou síť.
- Záruka platí po celou dobu životnosti spotřebiče.
- Předpokladem nároku na záruku je odborná instalace a připojení spotřebiče s Aqua-Stop podle našeho návodu; zahrnuje také odborně

cs Zákaznický servis



namontované prodloužení Aqua-Stop (originální příslušenství). Naše záruka se nevztahuje na vadná přívodní potrubí nebo armatury až k přípojce Aqua-Stop na vodovodním kohoutku.

- Během provozu není zásadně nutno na spotřebiče s Aqua-Stop dohlížet, event. je potom uzavřením vodovodního kohoutku zajistěte. Pouze v případě delší nepřítomnosti v bytě, např. před několikatýdenní dovolenou, přívod vody uzavřete.

22 Hodnoty spotřeby









Následující informace se poskytují podle nařízení EU o ekodesignu. Uvedené hodnoty pro jiné programy než **Eco 40-60(eco 40-60)** jsou pouze orientační hodnoty a byly zjištěny s využitím platných norem EN 60456 a EN 62512. Automatická dávkovací funkce byla pro tento účel deaktivována.

Upozornění pro srovnávací zkoušku: Deaktivujte automatickou dávkovací funkci, není-li tato funkce předmětem zkoušky.

Program	Množství prádla (kg)	Doba trvání programu (h:min) ¹	Spotřeba energie (kWh/cyklus) ¹	Spotřeba vody (l/cyklus) ¹	Maximální teplota 5 min ¹ (°C)	Rychlost odstřeďování (ot/min) ¹	Zbyteková vlhkost (%) ¹
Eco 40-60(eco 40-60) ²	10,5	3:59	1,110	78,0	41	1400	53,00
Eco 40-60(eco 40-60) ²	5,3	2:59	0,440	52,0	28	1400	53,00
Eco 40-60(eco 40-60) ²	2,5	2:25	0,200	37,0	22	1400	53,00
Eco 40-60(eco 40-60) + ☼ Drying Aim +  ²	6,0	8:40	3,820	100,0	23	-	-0,1
Eco 40-60(eco 40-60) + ☼ Drying Aim+  ²	3,0	5:00	1,920	55,0	21	-	-0,1
Cottons  (bavlna) 20 °C	10,0	4:05	0,550	90,0	25	1400	50,00

¹ Skutečné hodnoty se vlivem tlaku vody, tvrdosti a teploty přiváděné vody, teploty prostředí, druhu, množství a zašpinění prádla, použitého čisticího prostředku, kolísání napájecího proudu a zvolených přídatných funkcí mohou lišit od uvedených hodnot.

² Testovací program podle nařízení (EU) pro ekodesign a nařízení (EU) pro energetické štítky se studenou vodou (15 °C).

Program	Množství prádla (kg)	Doba trvání programu (h:min) ¹	Spotřeba energie (kWh/cyklus) ¹	Spotřeba vody (l/cyklus) ¹	Maximální teplota (°C) 5 min ¹	Rychlost odstřeďování (ot/min) ¹	Zbytková vlhkost (%) ¹
Cottons  (bavlna) 40 °C	10,0	4:05	1,300	90,0	40	1400	50,00
Cottons  (bavlna) 60 °C	10,0	4:05	2,200	90,0	60	1400	50,00
Cottons  (bavlna) 40 °C +  Prewash	10,0	4:25	1,500	105,0	40	1400	50,00
Easy Care  (snadno udržovatelné) 40 °C	4,0	2:35	0,900	68,0	43	1400	30,00
Mixed Fabrics  (mix) 40 °C	4,0	1:10	0,750	50,0	41	1400	45,00
 Wool  (vlna) 30 °C	2,0	0:41	0,180	45,0	22	800	30,00

¹ Skutečné hodnoty se vlivem tlaku vody, tvrdosti a teploty přiváděné vody, teploty prostředí, druhu, množství a zašpinění prádla, použitého čisticího prostředku, kolísání napájecího proudu a zvolených přídatných funkcí mohou lišit od uvedených hodnot.

² Testovací program podle nařízení (EU) pro ekodesign a nařízení (EU) pro energetické štítky se studenou vodou (15 °C).

23 Technické údaje

Výška spotřebiče	84,8 cm
Šířka spotřebiče	59,8 cm
Hloubka spotřebiče	59,0 cm
Hloubka spotřebiče při zavřených dvířkách	63,5 cm

Hloubka spotřebiče při otevřených dvířkách	107,2 cm
Hmotnost	79,4 kg
Maximální množství prádla	10,5 kg
Síťové napětí	220-240 V, 50 Hz
 Minimální pojistka instalace	10 A

Jmenovitý výkon	1900-2300 W
Příkon	<ul style="list-style-type: none"> ■ Vypnutý stav: 0,50 W ■ Nevypnutý stav: 0,50 W
Tlak vody	<ul style="list-style-type: none"> ■ Minimálně 100 kPa (1 bar) ■ Maximálně: 1 000 kPa (10 bar)
Délka přívodní hadice	150 cm
Délka odtokové hadice	150 cm
Délka síťového kabelu	210 cm

Další informace k vašemu modelu najdete na internetu na <https://eprel.ec.europa.eu/>¹. Tato webová adresa je propojena odkazem s oficiální produktovou databází EU EPREL. Postupujte pak podle pokynů pro vyhledávání modelu. Označení modelu je dané znaky před lomítkem čísla výrobku (E-Nr.) na typovém štítku. Alternativně najdete označení modelu také na prvním řádku EU energetického štítku.

¹ Platí jen pro země v Evropském hospodářském prostoru

CS Vyrobeno společností BSH Hausgeräte GmbH s obchodní licencí Siemens AG

BSH Hausgeräte GmbH

Carl-Wery-Straße 34

81739 München, GERMANY

siemens-home.bsh-group.com



9001846721

(030720)

CS