

SIEMENS

WN54G2A0DN

Vaske-/ tørkemaskin



NO Bruksanvisning og installasjonsveiledning

Siemens Home Appliances

Register your appliance on My Siemens and
discover exclusive services and offers.



For mer informasjon, se Digital brukerhåndbok.



Innholdsfortegnelse

1 Sikkerhet.....	4	9 Tørkemål.....	26
1.1 Generelle merknader.....	4	9.1 Endre tørkemål.....	26
1.2 Korrekt bruk	4	10 Programmer.....	27
1.3 Begrensning av brukerkretsen.....	4	11 Tilbehør.....	31
1.4 Sikker installasjon.....	5	12 Tøy	31
1.5 Sikker bruk	7	12.1 Klargjøre tøy	31
1.6 Sikker rengjøring og vedlikehold.....	9	13 Vaskemiddel og pleiemiddel ..	31
2 Unngå materielle skader.....	11	14 Grunnleggende betjening.....	32
3 Miljøvern og innsparing.....	12	14.1 Slå på vaskemaskinen	32
3.1 Avfallsbehandling av emballasje	12	14.2 Stille inn program	32
3.2 Energi- og ressursparing	12	14.3 Tilpasse programinnstillingene	32
3.3 Strømsparemodus.....	12	14.4 Innlegging av tøy.....	32
4 Oppstilling og tilkobling	13	14.5 Fulle på vaskemiddel og pleiemiddel.....	32
4.1 Pakke ut maskinen.....	13	14.6 Starte program	33
4.2 Leveringsinnhold	13	14.7 Bløtlegging av tøy.....	33
4.3 Krav til oppstillingssted	13	14.8 Ilegging av tøy.....	33
4.4 Fjerne transportsikringen	14	14.9 Avbryte vaskeprogrammet	33
4.5 Koble til maskinen.....	15	14.10 Avbryte tørkeprogram	33
4.6 Sette maskinen i vater.....	16	14.11 Fortsette programmet med skyllestopp	34
5 Bli kjent med.....	18	14.12 Ta ut tøyet.....	34
5.1 Maskin	18	14.13 Slå av maskinen	34
5.2 Vaskemiddelskuff	18	15 Barnesikring	34
5.3 Betjeningspanel.....	19	15.1 Aktivere barnesikringen.....	34
6 Før første gangs bruk	20	15.2 Deaktivere barnesikring	34
6.1 Starte tomvask.....	20	16 Intelligent doseringsystem... ..	34
7 Display	21	16.1 Starte program med intelligent doseringsystem.....	34
8 Knapper	24	16.2 Fulle doseringsbeholderen....	35
		16.3 Basisdoseringsemengde.....	36

17 Grunninnstillingene	37
17.1 Oversikt over grunninnstillingene.....	37
17.2 Endring av grunninnstillingene	38
18 Rengjøring og pleie.....	38
18.1 Rengjøre trommelen.....	38
18.2 Rengjøring av vaskemiddel-skuffen	38
18.3 Rengjøre vannpumpen.....	40
18.4 Rengjøring av utløpsåpningen i gummimansjetten.....	42
19 Utbedring av feil	44
19.1 Nøduløser	56
20 Transport, oppbevaring og avfallsbehandling.....	56
20.1 Demontering av maskinen	56
20.2 Sette inn transportsikringer	56
20.3 Ta maskinen i bruk igjen.....	56
20.4 Avfallsbehandling av gammelt apparat.....	57
21 Kundeservice	57
21.1 Produktnummer (E-Nr.) og produksjonsnummer (FD)	57
22 Forbruksverdier	58
23 Tekniske data	59



1 Sikkerhet

Følg sikkerhetsanvisningene nedenfor.

1.1 Generelle merknader



- Les nøye gjennom denne anvisningen.
- Oppbevar veiledningen og produktinformasjonen for senere bruk eller for en senere eier.
- Ikke koble til apparatet dersom det har transportskader.

1.2 Korrekt bruk

Apparatet må kun brukes:

- for å vaske tøy som kan vaskes i maskin og ull som kan vaskes for hånd i samsvar med det som er angitt på etiketten.
- med vann fra springen og vanlige vaskemidler og pleiemidler som er egnet for vaskemaskin.
- for å tørke og friske opp tøys som er egnet for tørketrommel, og som er vasket med vann.
- i private husholdninger og i lukkede rom hjemme.
- opp til høyde på maks 4000 m over havet.

1.3 Begrensning av brukerkretsen

Dette apparatet kan brukes av barn fra og med 8 år og av personer med redusert fysiske, sensoriske eller mentale evner eller mangel på erfaring og/eller kunnskap, dersom de blir overvåket eller har fått opplæring i en sikker bruk av apparatet og dessuten har forstått farene som kan resultere av feil bruk.

Barn må ikke få leke med apparatet.

Rengjøring og brukervedlikehold må ikke utføres av barn uten oppsyn.

Barn under 3 år og husdyr skal holdes unna apparatet.

1.4 Sikker installasjon

⚠ ADVARSEL – Fare for elektrisk støt!

Ukyndige installasjoner er farlig.

- ▶ Maskinen må kun tilkobles og brukes i henhold til angivelsene på typeskiltet.
- ▶ Maskinen skal bare kobles til et strømmnett med vekselstrøm via en forskriftsmessig montert jordet stikkontakt.
- ▶ Systemet for husets PE-leder må være forskriftsmessig installert. Installasjonen må ha tilstrekkelig stort ledningstverrsnitt.
- ▶ Ved bruk av jordfeilbryter må det kun brukes en type som er merket med .
- ▶ Maskinen må aldri forsynes med strøm via en ekstern bryteranordning, f.eks. tidsur eller fjernstyring.
- ▶ Maskinen må aldri kobles til en strømkrets som slås på og av regelmessig av strømleverandøren.
- ▶ Hvis maskinen er innebygd, må støpselet på strømledningen være fritt tilgjengelig. Hvis fri tilgang ikke er mulig, må det i henhold til regelverket monteres en allpolet skillebryter i den faste elektriske installasjonen.
- ▶ Når du stiller opp apparatet, må du påse at strømkabelen ikke kommer i klem eller får skader.

Hvis isolasjonen på strømledningen er skadet, er dette farlig.

- ▶ La aldri strømkabelen være i kontakt med varme maskindeler eller varmekilder.
- ▶ La aldri strømkabelen komme i kontakt med skarpe spisser eller kanter.
- ▶ Du må aldri få knekk på, klemme sammen eller endre strømkabelen.

⚠ ADVARSEL – Brannfare!

Det er farlig å bruke en forlenget strømledning og adaptere som ikke er godkjent.

- ▶ Ikke bruk forlengelseskabler eller strømskinner.
- ▶ Bruk kun strømledninger som er godkjent av produsenten.

- ▶ Hvis strømledningen er for kort og det ikke finnes en lenger strømledning, må du kontakte et elektrikerfirma for å tilpasse husinstallasjonen.

⚠ ADVARSEL – Fare for personskade!

Apparatets høye vekt kan føre til personskader når det løftes.

- ▶ Ikke løft apparatet alene.

⚠ ADVARSEL – Kvelningsfare!

Barn kan få emballasjen over hodet eller vikle seg inn i den og kveles.

- ▶ Hold emballasjen borte fra barn.
- ▶ Barn må ikke få leke med emballasjen.

⚠ FORSIKTIG – Fare for personskade!

Maskinen kan vibrere eller bevege seg under bruk.

- ▶ Plasser maskinen på et rent, plant og stabilt underlag.
- ▶ Sett maskinen i vater ved å bruke et vaterpass og justere på føttene.

Hvis slangene og strømledningene er lagt feil, er det snublefare.

- ▶ Legg slangene og ledningene slik at det ikke oppstår snublefare.

Hvis maskinen flyttes ved at man drar i eller skyver på utstående komponenter, for eksempel døren, kan disse komponentene brette.

- ▶ Maskinen må ikke flyttes ved at man drar i eller skyver på utstående komponenter.

⚠ FORSIKTIG – Kuttfare!

Skarpe kanter på maskinen kan føre til kuttskader hvis de berøres.

- ▶ Ikke berør de skarpe kantene på maskinen.
- ▶ Bruk vernehansker ved installasjon og transport av maskinen.

1.5 Sikker bruk

⚠ ADVARSEL – Fare for elektrisk støt!

En vaskemaskin med skader eller en strømledning med skader er farlig.

- ▶ Bruk aldri apparatet hvis det har skader.
- ▶ Dra aldri i strømledningen når du skal koble vaskemaskinen fra strømmettet. Dra alltid i pluggen på strømledningen.
- ▶ Hvis vaskemaskinen eller strømledningen er skadet, må du dra ut støpselet eller slå av sikringen i sikringsskapet og stenge vannkranen umiddelbart.
- ▶ Ta kontakt med kundeservice. → *Side 57*

Fuktighet som trenger inn, kan forårsake elektrisk støt.

- ▶ Apparatet skal kun brukes i lukkede rom.
- ▶ Utsett aldri apparatet for kraftig varme eller fuktighet.
- ▶ Ikke bruk dampstråle, høytrykksspyler, slanger eller dusjstråler for å rengjøre apparatet.

⚠ ADVARSEL – Fare for helseskader!

Barn kan bli sperret inne i apparatet og havne i livsfare.

- ▶ Ikke plasser apparatet bak en dør som hindrer at apparatdøren åpnes, eller som blokkerer den.
- ▶ Etter endt levetid på vaskemaskinen, må du trekke ut støpselet på strømledningen, kappe over strømledningen og ødelegge dørlåsen slik at vaskemaskindøren ikke lar seg lukke lenger.

⚠ ADVARSEL – Kvelningsfare!

Barn kan puste inn eller svelge smådeler og bli kvalt.

- ▶ Hold smådeler borte fra barn.
- ▶ Ikke la barn leke med smådeler.

⚠ ADVARSEL – Eksplosjonsfare!

Kullstøv i nærheten av maskinen kan føre til eksplosjon.

- ▶ Hold omgivelsene rundt maskinen rene under bruk.

⚠ ADVARSEL – Fare for forgiftning!

Vaskemiddel og skyllemiddel kan medføre forgiftning dersom det svelges.

- ▶ Dersom det svelges ved en feiltakelse, må det søkes legehjelp.
- ▶ Vaskemidler og pleiemidler må oppbevares utilgjengelig for barn.

⚠ ADVARSEL – Eksplosjonsfare!

Lettantennelige gjenstander som lightere eller fyrstikker kan antennes under tørkingen.

- ▶ Før tørking må alle lettantennelige gjenstander fjernes fra lommene i tøyet.

Uvasket tøy som har vært i kontakt med løsemidler, olje, voks, voksfjerner, maling, fett eller flekkfjernere, kan antennes under tørkingen.

- ▶ Ikke tørk uvasket tøy i denne maskinen.
- ▶ Tøyet må skylles grundig med varmt vann og vaskemiddel før tørking.
- ▶ Ikke bruk maskinen hvis tøyet er blitt rengjort med industrielle kjemikalier på forhånd.

Hvis tøyet er blitt forbehandlet med løsemiddelholdige rengjøringsmidler på forhånd, kan det føre til eksplosjon i maskinen.

- ▶ Forbehandlet tøy må skylles grundig med vann før tørking.

⚠ ADVARSEL – Brannfare!

Dersom tørkingen avbrytes før tiden, blir ikke tøyet tilstrekkelig avkjølt og det kan antennes.

- ▶ Ikke avbryt tørkeprogrammet før tiden.
- ▶ Dersom tørkingen avbrytes før tiden, må tøyet tas ut øyeblikkelig og brettes ut.

⚠ FORSIKTIG – Fare for personskade!

Hvis man går eller klatrer opp på maskinen, kan dekkplaten knekke.

- ▶ Ikke gå eller klatre opp på maskinen.

Hvis man setter seg eller lener seg på den åpne døren, kan maskinen velte.

- ▶ Ikke sett deg eller støtt deg til maskindøren.
- ▶ Ikke sett noen gjenstander på maskindøren.

Dersom du griper inn i trommelen mens den roterer, kan du skade hendene.

- ▶ Før du griper inn i trommelen, må du vente til den har stanset helt opp.

⚠ FORSIKTIG – Fare for skålding!

Vaskevannet blir varmt under vasking på høye temperaturer.

- ▶ Ikke ta i det varme vaskevannet.

⚠ FORSIKTIG – Fare for etseskader!

Når vaskemiddelskuffen åpnes, kan vaskemiddel og pleiemiddel sprute ut av maskinen. Kontakt med øye eller hud kan føre til irriteringer.

- ▶ Ved kontakt med vaskemidler eller pleiemidler må øynene eller huden skylles grundig med rent vann.
- ▶ Dersom det svelges ved en feiltakelse, må det søkes legehjelp.
- ▶ Vaskemidler og pleiemidler må oppbevares utilgjengelig for barn.

1.6 Sikker rengjøring og vedlikehold

⚠ ADVARSEL – Fare for elektrisk støt!

Ukyndige reparasjoner er farlig.

- ▶ Kun opplært fagpersonell skal utføre reparasjoner på maskinen.
- ▶ Det må kun brukes originale reservedeler til reparasjon av maskinen.
- ▶ Dersom det oppstår skader på apparatets strømkabel, må den skiftes ut av produsenten, kundeservice eller av en annen kvalifisert person for å unngå at det oppstår fare.

Fuktighet som trenger inn, kan forårsake elektrisk støt.

- ▶ Ikke bruk dampstråle, høytrykksspyler, slanger eller dusjstråler for å rengjøre apparatet.

⚠ ADVARSEL – Fare for personskade!

Bruk av ikke-originale reservedeler og ikke-originalt tilbehør er farlig.

- ▶ Bruk kun originale reservedeler og originalt tilbehør fra produsenten.

⚠ ADVARSEL – Fare for forgiftning!

Ved bruk av løsemiddelholdige rengjøringsmidler kan det oppstå giftig damp.

- ▶ Ikke bruk rengjøringsmidler som inneholder løsemidler.

2 Unngå materielle skader

OBS!

Feildosering av tøyemykner, vaskemiddel og rengjøringsmiddel kan redusere apparatets funksjon.

- ▶ Følg doseringsanbefalingene fra produsenten.

Hvis maks. tøymengde overskrides, vil dette være uheldig for maskinens effekt.

- ▶ Ikke overskrid maks. tøymengde for de enkelte programmene.
→ "Programmer", Side 27

Plastskum eller skumgummi kan deformeres eller smelte under tørking.

- ▶ Ikke tørk noe som inneholder plastskum eller skumgummi.

Maskinen er sikret for transport med transportsikringene. Hvis transportsikringene ikke er fjernet, kan dette føre til skader på omgivelsene og maskinen.

- ▶ Før bruk må alle transportsikringene fjernes helt og legges til oppbevaring.
- ▶ Før hver transport må alle transportsikringer monteres fullstendig for å unngå transportskader.

Dersom tilløpsslangen ikke kobles til forskriftsmessig, kan det oppstå materielle skader.

- ▶ Stram skrukoblingene på vanninntaket for hånd.
- ▶ Koble tilløpsslangen til rett på vannkranen uten ekstra forbindelseselementer som adaptere, forlengere eller ventiler.
- ▶ Pass på at vannkranen har en innvendig diameter på minst 17 mm.
- ▶ Pass på at gjengene på koblingen til vannkranen er minst 10 mm lange.

For lavt eller for høyt vanntrykk kan ha negativ innvirkning på apparatet.

- ▶ Påse at vanntrykket i vannforsyningen er på minst 100 kPa (1 bar) og maks. 1000 kPa (10 bar).
- ▶ Hvis vanntrykket overskrider den angitte maksimumsverdien, må det installeres en trykkreduksjonsventil mellom vanntilkoblingen og slangesettet til apparatet.
- ▶ Maskinen skal ikke kobles til en trykkløs varmtvannsbereder.

Endringer eller skader på vannslanger kan føre til materielle skader og skader på apparatet.

- ▶ Du må aldri lage knekk på, klemme sammen, endre eller kappe av vannslangene.
- ▶ Bruk kun vannslangene som fulgte med i leveringen eller original-reserveslanger.
- ▶ Brukte vannslanger må aldri brukes om igjen.

Dersom maskinen brukes med skittent eller for varmt vann, kan det oppstå skader på maskinen og inventaret.

- ▶ Maskinen må utelukkende brukes med kaldt springvann.

Uegnedede rengjøringsmidler kan skade apparatets overflater.

- ▶ Ikke bruk sterke eller skurende rengjøringsmidler.
- ▶ Ikke bruk sterkt alkoholholdige rengjøringsmidler.
- ▶ Ikke bruk harde skureputer eller vaskesvamper.
- ▶ Maskinen skal bare rengjøres med vann og en myk, fuktig klut.
- ▶ Ved kontakt med maskinen må alle rester av vaskemidler, dugg eller avleiringer fjernes umiddelbart.

3 Miljøvern og innsparing

3.1 Avfallsbehandling av emballasje

Emballasjematerialene er miljøvennlige og resirkulerbare.

- ▶ Kildesortér de enkelte komponentene etter type avfall.

3.2 Energi- og ressursparing

Dersom du tar hensyn til disse merknadene, forbraker apparatet ditt mindre strøm og vann.

Bruk programmer med lave temperaturer og lengre vasketid og utnytt den maksimale tøymengden.

- ✓ Strømforbruket og vannforbruket vil da være på sitt mest effektive.

Doser vaskemiddel i henhold til skittenhetsgraden.

- ✓ Ved lett til normalt skittent tøy er det tilstrekkelig med en mindre mengde vaskemiddel. Følg doseringsanbefalingen fra produsenten av vaskemiddelet.

Reduser vasketemperaturen ved lett og normalt skittent tøy.

- ✓ Ved lavere temperaturer bruker maskinen mindre strøm. Ved lett til normalt skittent tøy er det også tilstrekkelig med lavere temperaturer enn de som er oppgitt på vaskelappen.

Still inn maks. sentrifugerings-hastighet hvis tøyet skal tørkes i maskinen etterpå.

- ✓ Tørrere tøy forkorter programvarigheten under tørking og senker strømforbruket. Med høyere sentrifugerings-hastighet blir det mindre restfuktighet i tøyet, og sentrifugeringsstøyen øker.

Vask tøyet uten forvask.

- ✓ Vasking med forvask forlenger programvarigheten og øker strømforbruket og vannforbruket.

Maskinen har kontinuerlig automatisk justering av last.

- ✓ Ved kontinuerlig automatisk justering av last tilpasses vannforbruket og programvarigheten optimalt etter type tekstil og tøymengde.

Maskinen har en aquasensor.

- ✓ Under skyllingen kontrollerer aquasensoren hvor rent skyllevannet er, og tilpasser varighet og antall skylleomganger tilsvarende.

3.3 Strømsparemodus

Dersom det går lengre tid uten at du betjener maskinen, går den automatisk over i strømsparemodus. Du avslutter strømsparemodusen ved å betjene maskinen igjen.

4 Oppstilling og tilkobling

4.1 Pakke ut maskinen

OBS!

Dersom det ligger gjenstander i trommelen som ikke er ment å brukes i maskinen, kan det føre til materielle skader / skader på maskinen.

- ▶ Før bruk må du fjerne disse gjenstandene og det vedlagte tilbehøret fra trommelen.
1. Fjern alt av emballasje- og beskyttelsesmateriale fra maskinen.
→ "Avfallsbehandling av emballasje", Side 12
 2. Kontroller om maskinen har synlige skader.
 3. Åpne døren.
 4. Fjern tilbehøret fra trommelen.
 5. Lukk døren.

4.2 Leveringsinnhold

Etter fjerning av emballasjen må du kontrollere alle delene med henblikk på transportskader og forvisse deg om at ingen deler mangler.

OBS!

Dersom apparatet brukes med ufullstendig eller defekt tilbehør, kan det fungere dårligere eller få skader, og det kan oppstå skader på inventaret.

- ▶ Apparatet må aldri brukes med ufullstendig eller defekt tilbehør.
- ▶ Skift ut slikt tilbehør før apparatet brukes.
→ "Tilbehør", Side 31

Merk: Fra fabrikk er det blitt kontrollert at maskinen fungerer feilfritt. I den forbindelse kan det

være igjen vannflekker i maskinen. Flekkene forsvinner etter første vaskeomgang.

Leveringen består av:

- Vaske-/tørkemaskin Vaske-/tørkemaskin
- Medfølgende dokumenter
- Transportsikringer
→ "Fjerne transportsikringen", Side 14
- Deksler
- Adapter
- Tilløpsslange
→ "Tilkobling av tilløpsslengen", Side 15

4.3 Krav til oppstillingssted

ADVARSEL

Fare for elektrisk støt!

Maskinen inneholder spenningsførende deler. Det er farlig å berøre spenningsførende deler.

- ▶ Ikke bruk maskinen uten dekkplate.

ADVARSEL

Fare for personskade!

Ved bruk på sokkel kan maskinen velte.

- ▶ Hvis maskinen skal brukes på sokkel, er det absolutt påbudt å feste føttene med festeklemmene
→ Side 31 fra produsenten før bruk.

OBS!

Restvann som fryser inni apparatet kan føre til skader på apparatet.

- ▶ Ikke installer og bruk apparatet i frostutsatte områder eller utendørs.

Dersom maskinen stilles mer enn 40° på skrå, kan vannrester renne ut av den og forårsake materielle skader.

- ▶ Vær forsiktig når maskinen stilles på skrå.
- ▶ Transporter maskinen stående.

Oppstillingssted Krav

Sokkel

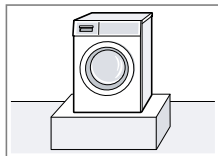

Fest maskinen med festeklemmene
→ Side 31.

Gulv på bjelkelag

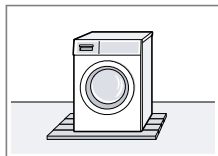

Still opp maskinen på en vannbestandig treplate (minst 30 mm tykkelse) som er skrudd fast i gulvet.

Kjøkkenfront

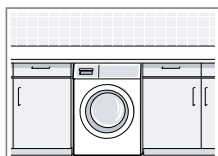

Maskinen må kun stilles opp under en gjennomgående benkeplate som er fast forbundet med nabo-skapene. Nødvendig nisjebredde: 60 cm.

Inntil en vegg

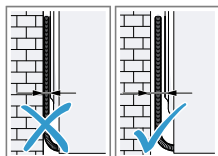

Pass på at ingen slanger eller strømledninger kommer i klem mellom veggen og maskinen.

4.4 Fjerne transportsikringen

Maskinen er sikret for transport med transportsikringene på baksiden.

Merk: Ta vare på skruene til transportsikringene og hylsene til senere transport.

→ "Sette inn transportsikringene", Side 56

1. Dra slangene ut av holderne.

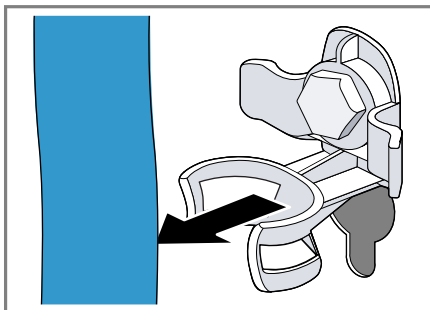

2. Løsne alle skruene til de 4 transportsikringene med en skrunøkkel med nøkkelvidde 13 ① og fjern dem ②.

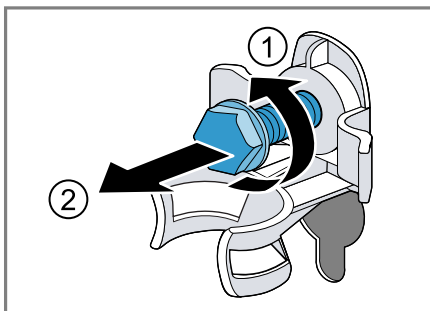

3. Ta strømledningen ut av holderen.

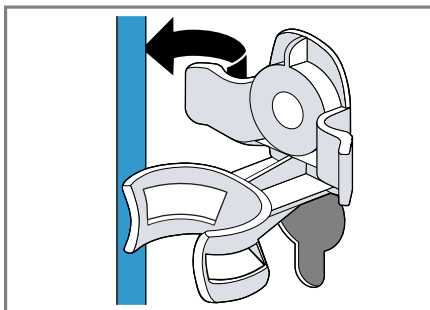

4. Fjern de 4 hylsene.



5. Sett på de 4 hettene.



6. Skyv ned de 4 hettene.

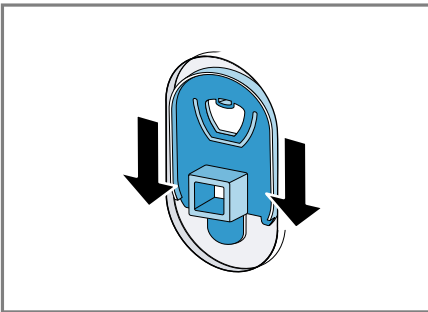

Merk: Ved transport setter du transportsikringene inn i apparatet i motsatt rekkefølge av da du tok dem ut.

4.5 Koble til maskinen

Tilkobling av tilløpsslangen

1. Koble tilløpsslangen til maskinen.

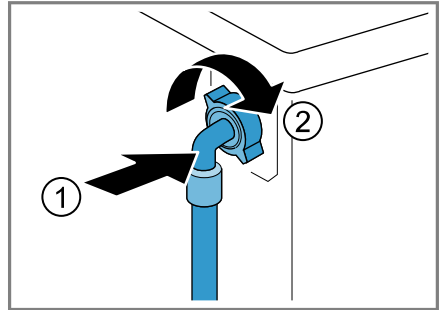

2. Koble tilløpsslangen til vannkranen (26,4 mm = 3/4").

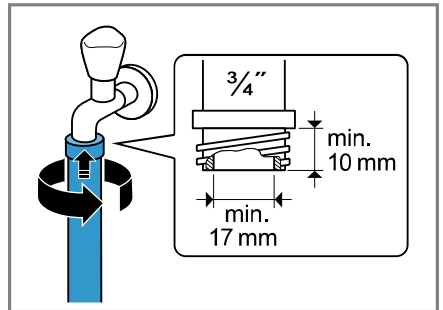

3. Hvis du har en vannkran på 21 mm = 1/2", må du først montere adapteren med tetningsskiven.

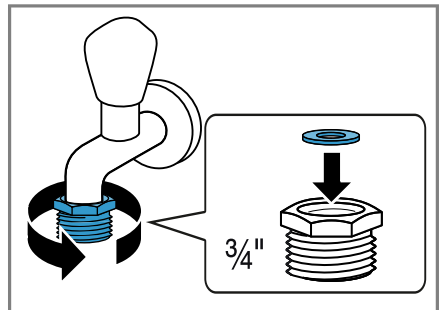

4. Åpne vannkranen forsiktig og kontroller om koblingspunktene er tette.

Tilkoblingstyper for vannavløp

Denne informasjonen hjelper deg med å koble maskinen til vann-avløpet.

OBS!

Under utpumping står avløpsslangen under trykk og kan løsne fra det installerte koblingspunktet.

- Sikre avløpsslangen mot å løsne utilsiktet.

Merk: Vær obs på utpumpingshøydene.

Utpumpingshøydene er: minimum: 60 cm, maksimalt: 100 cm.

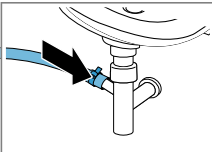
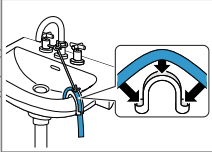
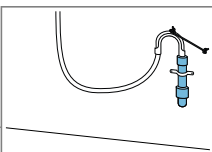
Vannlås	Sikre koblingspunktet med en slangeklemme (24–40 mm).
	
Servant	Fest og sikre avløpsslangen med et bend. → "Tilbehør", Side 31
	
Plastrør med gummimuffe	Fest og sikre avløpsslangen med et bend. → "Tilbehør", Side 31
	

Koble apparatet til strøm

Merk: Den elektriske installasjonen av apparatet i huset må samsvare med de lokale forskriftene og gjeldende sikkerhetsbestemmelser og det bør inngå en jordfeilbryter i installasjonen.

1. Koble støpselet på apparatets strømkabel til en stikkontakt i nærheten av apparatet.

Du finner tilkoblingsdata for apparatet i de tekniske data → Side 59.

2. Kontroller at støpselet sitter forsvarlig i stikkontakten.

4.6 Sette maskinen i vater

For å redusere støy og vibrasjoner samt hindre maskinen i å flytte på seg må du sette den ordentlig i vater.

1. Løsne kontramutrene med klokken med en skrunøkkel med nøkkelvidde 17.

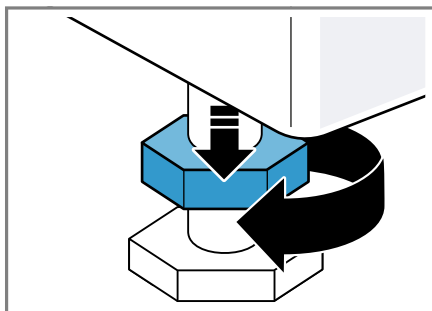

2. Skru på maskinføttene for å sette maskinen i vater. Kontroller at maskinen er i vater ved hjelp av et vaterpass.

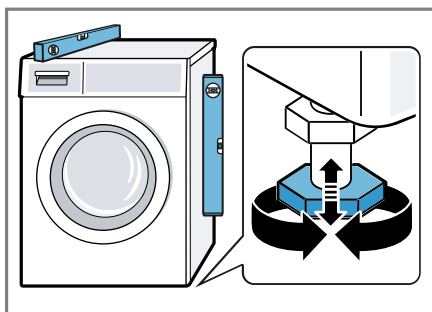

Alle maskinføttene må stå stødig på underlaget.

3. Stram kontramutrene middels hardt mot huset med en skrunøkkel med nøkkelvidde 17.

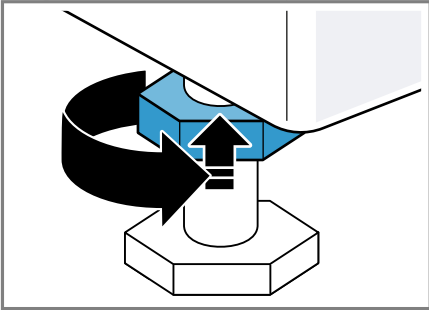

Når du gjør dette, holder du fast apparatfoten uten å regulere den i høyden.

5 Bli kjent med

5.1 Maskin

Her finner du en oversikt over apparatets komponenter.

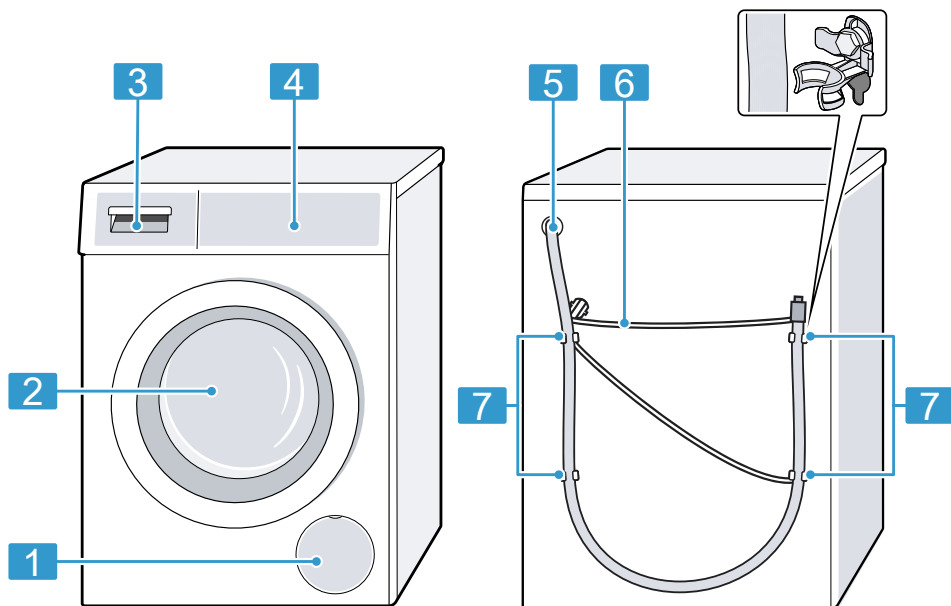

Detaljer på bildet, f.eks. farge og form, kan variere, avhengig av apparattype.

1	Vannpumpens serviceluke → Side 40
2	Dør
3	Vaskemiddelskuff → Side 18
4	Betjeningspanel → Side 19
5	Avløpsslange → Side 16
6	Strømledning → Side 16
7	Transportsikringer → Side 14

5.2 Vaskemiddelskuff

Merk: Følg produsentens anvisninger for bruk og dosering av vaskemiddel og tøymykner og anvisningene i programbeskrivelsene.

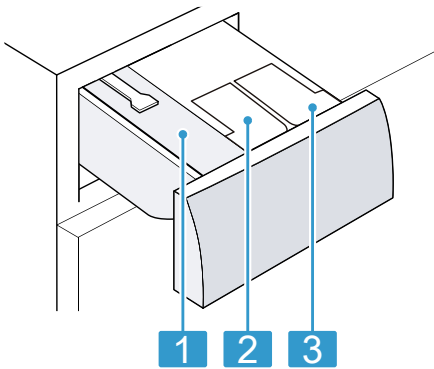

- | | |
|----------|--|
| 1 | Kammer for manuell dosering |
| 2 | ☼: Doseringsbeholder for tøy-
mykner |
| 3 | ☼: doseringsbeholder for
flytende vaskemiddel |

5.3 Betjeningspanel

Ved hjelp av betjeningsfeltet stiller du inn alle apparatets funksjoner, og du får informasjon om driftsstatus.

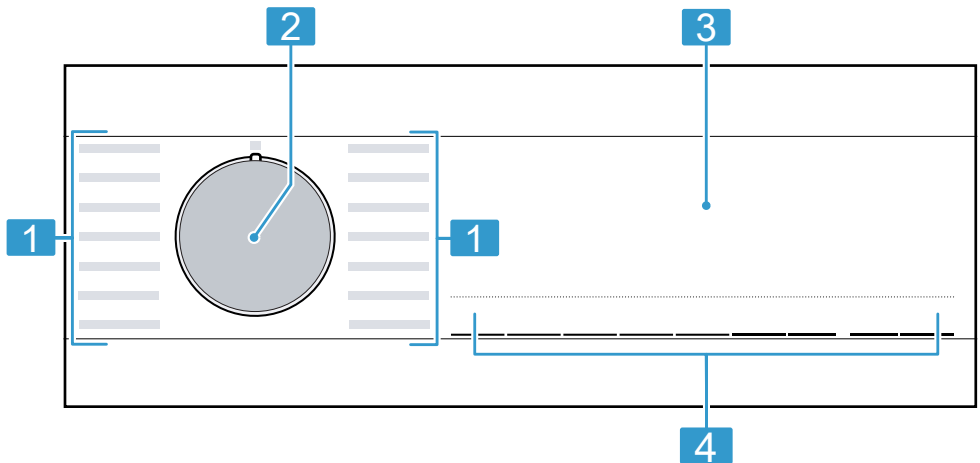

- | | |
|----------|-------------------------|
| 1 | Programmer → Side 27 |
| 2 | Programvelger → Side 32 |
| 3 | Display → Side 21 |
| 4 | Knapper → Side 24 |

6 Før første gangs bruk

Klargjør apparatet til bruk.



6.1 Starte tomvask

Maskinen ble nøye kontrollert før den forlot fabrikk. Vask uten tøy den første gangen for å fjerne eventuelle vannrester.

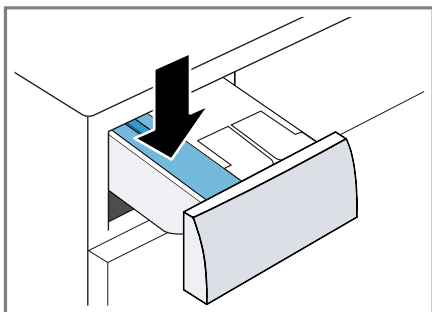
1. Sett programvelgeren på **Bomuld 90° (Bomull 90°)**.
2. Lukk døren.
3. Trekk ut vaskemiddelskuffen.
4. Fyll på vaskepulver med blekemiddel i kammeret for manuell dosering.



For å unngå skumdannelse bør du kun bruke halvparten av den vaskemiddelmengden som produsenten anbefaler, når du vasker lite skittent tøy. Ikke bruk vaskemiddel til ull eller finvask.

5. Skyv inn vaskemiddelskuffen.
6. Trykk på  for å starte programmet.
- ✓ Displayet viser programmets resterende varighet.
- ✓ Displayet viser følgende etter programslutt: End.
7. Start den første vaskeomgangen eller sett programvelgeren på  for å slå av maskinen.
→ "Grunnleggende betjening", Side 32

7 Display



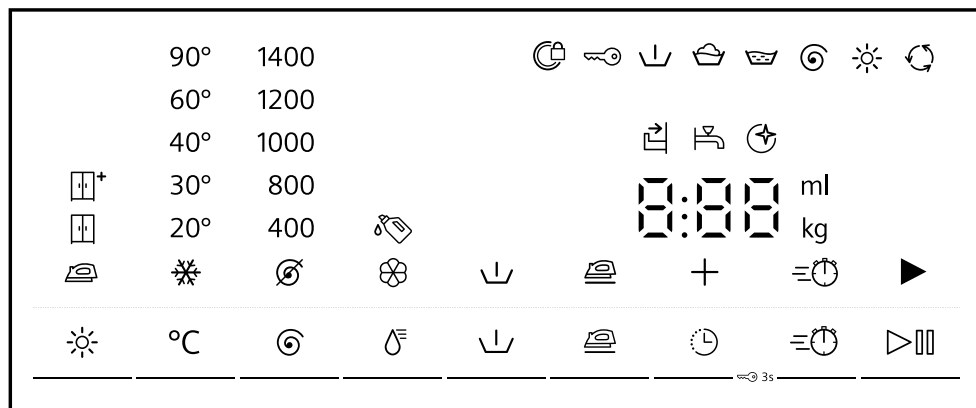











I displayet vises de aktuelle innstillingsverdiene, valgmulighetene eller informasjonstekst.



Eksempel på displayvisning

Visning	Beskrivelse
0:40 ¹	Anslått programvarighet eller resterende tid for programmet i timer og minutter.
+8h ¹	Sluttid for programmet → "Knapper", Side 24
6,0 ¹	Anbefaling for maksimal tøymengde for det valgte programmet i kg.
∅ - 1400	Innstilt sentrifugeringshastighet i o/min. → "Knapper", Side 24 ∅: uten sentrifugering, kun utpumping
* - 90	Innstilt temperatur i °C. → "Knapper", Side 24 * (kaldt)
▶	Start, avbryt eller sett på pause <ul style="list-style-type: none"> ■ lyser: Programmet går og kan avbrytes eller settes på pause. ■ blinker: Programmet kan startes eller fortsettes.
⏴	Forvask Programstatus
🧺	Vaske Programstatus

¹ Eksempel

Visning	Beskrivelse
	Skylling Programstatus
	Sentrifugering Programstatus
End	Programslutt Programstatus
	Tørking Programstatus
	Antikrøll Programstatus
	<ul style="list-style-type: none"> ■ lyser: Barnesikringen er aktivert. ■ blinker: Barnesikringen er aktivert, og apparatet er blitt betjent. → "Deaktivere barnesikring", Side 34
	Antikrøll er aktivert. → "Knapper", Side 25
	Forvask er aktivert. → "Knapper", Side 24
Hot	Kjøleprosessen avkjøler tøyet i noen minutter mens trommelen går, for å unngå skader på tøyet. Merk: Ikke avbryt avkjølingsprosessen. Vent til dørspærren går opp.
- - -	Skyllestopp er aktivert.
	Redusert programvarighet er aktivert. → "Knapper", Side 24
	Tørkemålet er aktivert.
	Tørkemålet er aktivert.
	Tørkemålet er aktivert.
	blinker: Trommelrengjøring nødvendig. Kjør programmet Bomuld 90° (Bomull 90°) for å rengjøre og pleie trommelen og vannbeholderen. → "Rengjøre trommelen", Side 38
	<ul style="list-style-type: none"> ■ lyser: Det intelligente doseringssystemet for flytende vaskemiddel er aktivert. ■ blinker: Minstenivået i doseringsbeholderen er underskredet. → "Intelligent doseringssystem", Side 34  (flytende vaskemiddel)











¹ Eksempel

Visning	Beskrivelse
⊗	<ul style="list-style-type: none"> ■ lyser: Det intelligente doseringssystemet for tøyemykner er aktivert. ■ blinker: Minstenivået i doseringsbeholderen er under-skredet. → <i>"Intelligent doseringssystem", Side 34</i> <p>⊗ (tøyemykner)</p>
50 ml ¹	Basisdoseringsmengde for vaskemiddel eller tøyemykner. → <i>"Basisdoseringsmengde", Side 36</i>
⊕	<ul style="list-style-type: none"> ■ lyser: Døren er låst og kan ikke åpnes. ■ blinker: Døren er ikke lukket. ■ av: Døren er låst opp og kan åpnes.
⚡	<ul style="list-style-type: none"> ■ Ikke noe vanntrykk. ■ Vanntrykket fra vannkranen er for lavt.
🗑️	Vaskemiddelskuffen er ikke skjøvet helt inn.
E:35 / -10 ¹	Feilkode, feilvisning, signal. → <i>"Utbedring av feil", Side 44</i>
¹ Eksempel	

8 Knapper



Valg av programinnstillinger avhenger av det programmet som er stilt inn.

Knapp	Valg	Beskrivelse
°C	❄ - 90	Tilpass temperaturen. Innstilt temperatur i °C.
⊗	∅ - 1400	Tilpasning av sentrifugeringshastighe- ten eller deaktivering av sentrifuge- ring. Innstilt sentrifugeringshastighet i o/ min. Hvis du velger ∅, pumpes vannet ut og sentrifugeringen deaktiveres. Tøyet blir liggende vått i trommelen.
▷⏏	<ul style="list-style-type: none"> ■ Start ■ Avbryt ■ Sett på pause 	Start eller avbryt programmet eller sett det på pause.
⌚	Inntil 24 timer	Definer sluttid for programmet. Programvarigheten er tatt med i det innstilte timeantallet. Etter programstart vises program- varigheten.
≡⌚	<ul style="list-style-type: none"> ■ Aktiver ■ Deaktiver 	Aktivering eller deaktivering av kortere programvarighet. Merk: Strømforbruket økes. Dette har ingen uheldig effekt på vaskeresulta- tet.
⏴	<ul style="list-style-type: none"> ■ Aktivere ■ Deaktivere 	Aktivering eller deaktivering av for- vask, f.eks. for vask av svært skittent tøy. Merk: Hvis det intelligente doserings- systemet er aktivert, doseres vaskemiddel til forvask og hovedvask automatisk. Hvis det intelligente doseringssys- temet er deaktivert, må du helle vaskemiddel til forvask og hovedvask rett i trommelen.

Knapp	Valg	Beskrivelse
	<ul style="list-style-type: none"> ■ Aktiver ■ Deaktiver 	<p>Aktivering eller deaktivering av vasking med antikrøll.</p> <p>Sentrifugeringsprosessen og sentrifugeringshastigheten tilpasses for å redusere krøll i tøyet.</p> <p>Merk: Tøyet får høyere restfuktighet etter vask. Heng opp tøyet rett etter vask for å redusere krølldannelsen.</p>
 and 	<ul style="list-style-type: none"> ■ Aktiver ■ Deaktiver 	→ "Barnesikring", Side 34
	<ul style="list-style-type: none"> ■ Aktivere ■ Deaktivere ■ Basisdoseringsmengde 	<p>Hvis du trykker én gang på knappen, aktiverer eller deaktiverer du det intelligente doseringssystemet for tøy-mykner  eller flytende vaskemiddel .</p> <p>Hvis du holder knappen inne i ca. 3 sekunder, kan du stille inn basisdoseringsmengde.</p> <p>→ "Intelligent doseringssystem", Side 34</p>
	<ul style="list-style-type: none"> ■  ■  ■  	Tørkemålet avgjør hvor fuktig eller tørt tøyet er etter programslutt.





9 Tørkemål

På enkelte programmer er det forhåndsvalgt et tørkemål. Tørkemålet avgjør hvor tørt eller fuktig tøyet er etter programslutt.

Tørkemål	Tøy	Tørkeresultat
	Tykke tekstiler i flere lag som tørker sent.	Tøyet er tørt.
	Normalt tøy i ett lag.	Tøyet er tørt.
	Normalt tøy i ett lag.	Tøyet er fortsatt litt fuktig etter tørking. For å unngå krølldannelse må du stryke tøyet rett etter tørking eller henge opp tøyet mens det fortsatt er fuktig.



9.1 Endre tørkemål

På enkelte programmer kan du endre tørkemål, slik at tøyet blir enda tørre eller fuktigere.

1. Velg et program for vask og tørk eller bare tørk.
→ "Programmer", Side 27
- ✓ Displayet viser det forhåndsvalgte tørkemålet.
2. Trykk på .
- ✓ Displayet viser: ,  eller .

10 Programmer

Merk: Vaskelappen på tøyet gir deg en ekstra pekepinn om valg av program.

Program	Beskrivelse	Maks. tøymengde (kg) Vaske	Maks. tøymengde (kg) Tørking
Bomuld(Bomull)	Vasking av slitesterke tekstiler av bomull, lin eller blandingstekstiler. Også egnet som kortprogram for normalt skittent tøy hvis du aktiverer  . Programinnstilling: <ul style="list-style-type: none"> ■ maks. 90 °C ■ maks. 1400 o/min 	10,0 5,0 ¹	6,0
Eco 40-60	Vasking av tekstiler av bomull, lin og blandingstekstiler. Merk: Tekstiler som ifølge vaskelappen kan vaskes på 40 °C  til 60 °C  , kan vaskes sammen. Vaskeeffekten svarer til best mulig vaskeeffektklasse iht. til lovforskriftene. På dette programmet tilpasses vasketemperaturen automatisk etter tøymengden slik at man oppnår optimal energieffektivitet og best mulig vaskeeffekt. Vasketemperaturen kan ikke endres. Programinnstilling: Merk: Temperatur kan ikke stilles inn på dette programmet og fastsettes automatisk. <ul style="list-style-type: none"> ■ maks. - °C ■ maks. 1400 o/min 	10,5	6,0
sygelet(Syntetisk)	Vasking av syntetiske tekstiler og blandingstekstiler. Programinnstilling: <ul style="list-style-type: none"> ■ maks. 60 °C ■ maks. 1400 o/min 	4,0	2,5

¹  aktivert

² Tørking ikke mulig



³ Vasking ikke mulig

Program	Beskrivelse	Maks. tøymengde (kg) Vaske	Maks. tøymengde (kg) Tørking
Mix	Vasking av tekstiler av bomull og lin, syntetiske tekstiler og blandingstekstiler. Egnert for lett skittent tøy. Programinnstilling: <ul style="list-style-type: none"> ■ maks. 60 °C ■ maks. 1400 o/min 	4,0	2,5
Finvask/ Silke(Finvask/Silke)	Vasking av ømfintlige, vaskbare tekstiler av silke, viskose og syntetiske stoffer. Bruk vaskemiddel som er egnet for maskinvask av finvask eller silke. <p>Merk: Spesielt ømfintlige tekstiler eller tekstiler med kroker, hull eller bøyer skal vaskes i vaskenett.</p> Programinnstilling: <ul style="list-style-type: none"> ■ maks. 40 °C ■ maks. 800 o/min 	2,0	- ²
Ull  (Ull)	Vasking av tekstiler av ull eller med høy andel av ull som kan vaskes for hånd eller i maskin. For at tøyet ikke skal krympe, vil trommelen bevege tekstilene spesielt skånsomt med lange pauser. Bruk vaskemiddel som er egnet for ull. Programinnstilling: <ul style="list-style-type: none"> ■ maks. 40 °C ■ maks. 800 o/min 	2,0	1,0
Skylning(Skylning)	Skylning og deretter sentrifugering og utpumping av vannet. Programinnstilling: maks. 1400 o/min	-	-
Centrifugering Udpumping(Sentrif./Utpumping)	Sentrifugering og utpumping av vannet. Hvis du kun vil pumpe ut vannet, aktiverer du Ø. Tøyet sentrifugeres ikke. Programinnstilling: maks. 1400 o/min	-	-
Outdoor Imprægnering(Outdoor Impregnering)	Vasking av allværs- og fritidstekstiler med membranteknologi og vannavvisende materiale. Egnert til tøy som skal impregneres etter vask.	1,0	1,0

¹  aktivert² Tørking ikke mulig³ Vasking ikke mulig

Program	Beskrivelse	Maks. tøymengde (kg)	Maks. tøymengde (kg)
		Vaske	Tørking
	<p>Bruk vaskemiddel som er egnet for fritidstøy. Bruk et impregneringsmiddel som er egnet for maskinvask.</p> <p>Ikke bruk tøymykner.</p> <p>Hell vaskemiddelet for fritidstøy i kammeret for manuell dosering. Hvis programmet stopper før siste skylling, heller du impregneringsmiddelet i kammeret for manuell dosering. Trykk på  for å fortsette programmet.</p> <p>→ "Vaskemiddelskuff", Side 18</p> <p>Utfør etterbehandling av tøyet i henhold til angivelsene fra produsenten.</p> <p>Programinnstilling:</p> <ul style="list-style-type: none"> ■ maks. 40 °C ■ maks. 800 o/min 		
Auto 30°C (Auto 30°C)	<p>Vasking av ømfintlige bomullstekstiler, syntetiske tekstiler og blandingstekstiler.</p> <p>Skånsom behandling av tøyet.</p> <p>Skittenhetsgraden og tekstiltypen identifiseres automatisk. Vaskeprosessen tilpasses.</p> <p>Merk: Temperatur og sentrifugeringshastighet kan ikke stilles inn på dette programmet og fastsettes automatisk.</p> <p>Temperaturen er maks. 30 °C.</p> <p>Sentrifugeringshastigheten er maks. 1000 o/min.</p>	3,5	- ²
Skånsom tørring(Skånsom tørk)	<p>Tørking av syntetiske tekstiler og blandingstekstiler.</p> <p>Skånsomt program med lave temperaturer for ømfintlige tekstiler.</p>	- ³	2,5
Intensiv tørring(Intensiv tørk)	<p>Tørking av tekstiler av bomull og lin.</p> <p>Intensivt program med temperaturer for slitesterke tekstiler.</p>	- ³	6,0

¹  aktivert² Tørking ikke mulig³ Vasking ikke mulig

Program	Beskrivelse	Maks. tøymengde (kg) Vaske	Maks. tøymengde (kg) Tørking
smartFinish 	<p>Reduserer krølldannelse og luftbasert lukt i dresser og tekstiler av bomull og dun.</p> <p>Tips: Ta tøyet ut av maskinen med en gang programmet er slutt for å unngå at det krøller seg.</p> <p>Merknader</p> <ul style="list-style-type: none"> ■ Tekstilene tørkes ikke og rengjøres ikke. ■ Dersom du bruker programmet smart-Finish  ofte uten å vaske innimellom, kan det oppstå lukt i maskinen. 	- ³	1,0
Super 15' / Wash & Dry 60'	<p>Vasking og tørking av tekstiler av bomull og lin, syntetiske tekstiler og blandingstekstiler. Kortprogram for lett skittent tøy i små mengder.</p> <p>Programinnstilling:</p> <ul style="list-style-type: none"> ■ maks. 40 °C ■ maks. 1200 o/min 	2,0	1,0

¹  aktivert

² Tørking ikke mulig

³ Vasking ikke mulig

11 Tilbehør

Bruk originaltilbehør. Dette er tilpasset ditt apparat.

Merk: Noe av tilbehøret fås i andre farger. Kontakt
→ "Kundeservice", Side 57.

	Bruk	Bestillingsnummer
Forlengelse til tilløpsslangen	Forlengelse kaldtvanns- eller aquastop-tilløpsslangen (2,50 m).	WZ10131
Festeklemmer	Gjør at maskinen står mer stabilt.	WX975600
Bend	Feste avløpsslangen.	00655300
Plattform	Maskinen kan stilles opp høyere slik at det blir lettere å fylle og tømme den.	WZWP20W
Vaskemaskinrens	Rengjøringsmiddel for vedlikehold av apparatet innvendig.	00311929

12 Tøy

12.1 Klargjøre tøy

OBS!

Gjenstander som er blitt værende igjen i tøyet, kan skade tøyet og trommelen.

- ▶ Før bruk må du fjerne alle gjenstander fra lommene i tøyet.

Merk

Dersom du forbereder klesvasken, og skåner du maskinen og tøyet.

- Børst ut sand og jord
- Sorter vasken etter farge og tøy og ta hensyn til vaskelappen
- Alle glidelåser, borrelåser, kroker og ringer må lukkes igjen.
- Bind sammen stoffbelter, stoffbånd og snorer
- Fjern gardinkroker og blybånd
- Vask små eller ømfintlige plagg i vaskenett
- Vask store og små plagg sammen.

- Tøy med ferske flekker bør vaskes umiddelbart
- Tøy med tørkede flekker bør forbehandles og vaskes flere ganger
- Legg tøyet inn i trommelen. Tøyet skal være brettet ut
- Sentrifuger tøyet før tørking

13 Vaskemiddel og pleiemiddel

På emballasjen finner du produsentens angivelser om bruk og dosering.

Merknader

- Skal du bruke flytende vaskemiddel, så bruk kun vaskemidler som flyter av seg selv.
- Unngå å blande forskjellige typer flytende vaskemidler.
- Ikke bland vaskemiddel og tøy-mykner.

no Grunnleggende betjening

- Ikke bruk produkter som er gamle, eller som har klumpet seg sammen.
- Ikke bruk produkter som inneholder løsemiddel, som etser eller avgir gasser
- Vær sparsom med tekstilfarge. Salt kan angripe rustfritt stål.
- Ikke bruk avfargingsmiddel i vaskemaskinen.
- Ikke fyll eddik i doseringsbeholderen → *Side 35* for det intelligente doseringssystemet

14 Grunnleggende betjening

14.1 Slå på vaskemaskinen

Forutsetning: Apparatet er riktig oppstilt og tilkoblet.

→ *"Oppstilling og tilkobling", Side 13*

- ▶ Sett programvelgeren på et program.
- ✓ Det utføres en hørbar funksjonstest.

Merk: Trommelbelysningen slår seg automatisk av.

14.2 Stille inn program

1. Vri på programvelgeren og sett den på ønsket program.
→ *"Programmer", Side 27*
2. Ved behov kan du tilpasse programinnstillingene.
→ *"Tilpasse programinnstillingene", Side 32*

14.3 Tilpasse programinnstillingene

Forutsetning: Et program er stilt inn.
→ *"Stille inn program", Side 32*

- ▶ Tilpass programinnstillingene.
→ *"Knapper", Side 24*

Merknader

- Programinnstillingene lagres ikke permanent for programmet.
- Hvis du aktiverer eller deaktiverer det intelligente doseringssystemet, lagres innstillingen.

14.4 Innlegging av tøy

Merk: For å unngå krølldannelse må du være obs på maks. tøymengde for programmene.

→ *"Programmer", Side 27*

Forutsetninger

- Vasken er klargjort og sortert.
→ *"Tøy", Side 31*
- Trommelen er tom.

1. Åpne døren.
2. Legg tøyet inn i trommelen.
3. Lukk døren.
Påse at ikke noe tøy er klemt fast i døren.

14.5 Fylle på vaskemiddel og pleiemiddel

På programmer hvor intelligent dosering ikke er mulig eller ønskelig, kan du dosere vaskemiddel manuelt.

Tips: I tillegg til intelligent dosering kan du også fylle andre pleiemidler i kammeret for manuell dosering, f.eks. flekkfjerner, stivelse eller blekemiddel. Ikke fyll ekstra vaskemiddel på kammeret for manuell dosering, slik at du unngår for høy dosering eller skumdannelse.

Merk: Vær obs på informasjon om vaskemidler og pleiemidler
→ *Side 31*.

1. Trekk ut vaskemiddelskuffen.
2. Fyll på vaskemiddel.
→ *"Vaskemiddelskuff", Side 18*

3. Fyll på pleiemiddel ved behov.
4. Skyv inn vaskemiddelskuffen.

14.6 Starte program

Forutsetning: Et program er stilt inn.
→ "Stille inn program", Side 32

1. Trykk på ▷⏏.
- ✓ Trommelen roterer, og tøymengden registreres, noe som kan ta inntil 2 minutter, og deretter strømmer vannet inn.
- ✓ Displayet viser programvarigheten eller sluttiden.
- ✓ Displayet viser følgende etter programslutt: End.
2. Når displayet viser Ø, sentrifugeres ikke tøyet. Vannet pumpes ut etter skyllingen.

Merknader

- Hvis du ikke tar ut tøyet etter at programmet er slutt, starter anti-krøllprogrammet etter 15 minutter og varer i ca. 30 minutter. Displayet viser vekselvis 0 : 00 , ⏏ R P , ⏏ □ og End, og ⏏ vises. Trykk på en hvilken som helst knapp i displayet for å avbryte anti-krøllprogrammet og ta ut vasken.
- Når "Hot" vises, kjøler maskinen ned tøyet. Når "Hot" slukner, er tøyet avkjølt.

14.7 Bløtlegging av tøy

Merk: Det er ikke nødvendig med ekstra vaskemiddel. Bløtleggingsvannet brukes deretter som vaskevann.

1. Start programmet.
2. Du setter på programmet på pause ved å trykke på ▷⏏ etter ca. 10 minutter.
3. Du fortsetter programmet ved å trykke på ▷⏏ etter ønsket bløtleggingstid.

14.8 Ilegging av tøy

Etter programstart kan du – alt etter programstatus – ta ut eller legge i mer tøy.

1. Trykk på ▷⏏.

Under vaskingen settes maskinen på pause.

Under tørkingen sjekker maskinen om det er mulig å legge i mer tøy.

Merk: Dersom du vil legge i mer tøy, må du følge veiledningen i displayet.

→ "Display", Side 23

2. Åpne døren.
3. Ta ut eller legg i tøy.
4. Lukk døren.
5. Trykk på ▷⏏.

14.9 Avbryte vaskeprogrammet

1. Trykk på ▷⏏.
2. Åpne døren.

Ved høy temperatur og høy vannstand vil døren forbli låst av sikkerhetsmessige årsaker.

- Ved høy temperatur: Start programmet **Skyllning(Skylling)**.
- Ved høy vannstand: Start programmet **Centrifugering(Sentrif.)** eller still inn et egnet program for utpumping.
→ "Programmer", Side 27

3. Ta ut tøyet.
→ "Ta ut tøyet", Side 34

14.10 Avbryte tørkeprogram

- ▶ Vri programvelgeren til et annet program.
- ✓ Dørlåsen åpnes automatisk etter noen minutters avkjøling.

14.11 Fortsette programmet med skyllestopp

Forutsetninger

- Skyllestopp er aktivert.
 - Siste skylling i det innstilte programmet er avsluttet, og tøyet ligger i skyllevannet.
1. Still inn programmet **Centrifugering(Sentrif.)** eller et program for utpumping.
→ "Programmer", Side 27
 2. Trykk på ▷III.

14.12 Ta ut tøyet

1. Åpne døren.
2. Ta tøyet ut av trommelen.

14.13 Slå av maskinen

1. Sett programvelgeren på ○.
2. Steng vannkranen.
3. Tørk gummimansjetteen tørt og fjern fremmedlegemer.

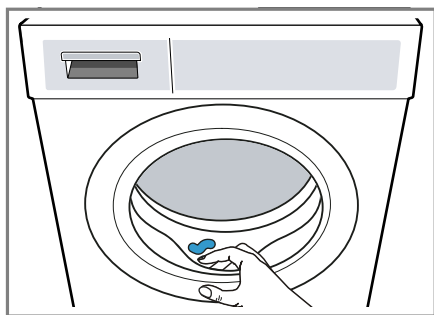

4. La maskindøren og vaskemiddel-skuffen stå åpne, slik at restvannet tørker.

15 Barnesikring

Sikre vaskemaskinen mot utilsiktet betjening av betjeningselementene.

15.1 Aktivere barnesikringen

- ▶ Hold de to knappene ≡⌚ and ⌚ inne i ca. 3 sekunder.
- ✓ Displayet viser ⌚.
- ✓ Betjeningselementene er sperret.
- ✓ Barnesikringen er aktivert selv om maskinen slås av eller ved strømbrudd.

15.2 Deaktivere barnesikring

Forutsetning: For at du skal kunne deaktivere barnesikringen, må apparatet være slått på.

- ▶ Hold de to tastene ≡⌚ and ⌚ inne i ca. 3 sekunder.
- ✓ ⌚ slukner i displayet.

16 Intelligent doseringssystem

Optimale mengder flytende vaskemiddel og tøymykner doseres automatisk, avhengig av program og innstillinger.

16.1 Starte program med intelligent doseringssystem

Dersom du ikke ønsker å dosere flytende vaskemiddel eller tøymykner manuelt, kan du bruke det intelligente

doseringssystemet. Denne funksjonen er tilgjengelig på noen programmer og aktiveres automatisk.

Merk

Dersom du bruker det intelligente doseringssystemet, må du ikke fylle på ekstra vaskemiddel eller tøymykner i kammeret for manuell dosering.
→ *"Fylle på vaskemiddel og pleiemiddel"*, Side 32

Dersom du ønsker å dosere manuelt på et innstilt program, må du være obs på følgende:

- Deaktiver det intelligente doseringssystemet før programstart. Innstillingene er fortsatt lagret etter at maskinen er slått av.
→ *"Knapper"*, Side 25
- Fyll vaskemiddel eller tøymykner i kammeret for manuell dosering.
→ *"Fylle på vaskemiddel og pleiemiddel"*, Side 32
- Aktiver det intelligente doseringssystemet etter programslutt.
→ *"Knapper"*, Side 25

Forutsetninger

- Tøyet er klargjort.
→ *"Klargjøre tøy"*, Side 31
- Tøyet er sortert.
- Tøyet er lagt inn.
→ *"Innlegging av tøy"*, Side 32
- Programmet er innstilt.
→ *"Stille inn program"*, Side 32
- Det intelligente doseringssystemet er aktivert.
→ *"Display"*, Side 23

1. Fyll doseringsbeholderen.
→ *"Fylle doseringsbeholderen"*, Side 35

Dersom du vil bytte ut innholdet i doseringsbeholderen med et annet produkt, må du rengjøre vaskemiddelskuffen.
→ *"Rengjøring av vaskemiddelskuffen"*, Side 38

2. Ved behov kan du tilpasse innholdet i doseringsbeholderne.
3. Ved behov kan du tilpasse basisdoseringsmengden → Side 36.
4. Ved behov kan du tilpasse programinnstillingene.
→ *"Tilpasse programinnstillingene"*, Side 32
5. Start programmet.
→ *"Starte program"*, Side 33
6. Ta ut tøyet.
→ *"Ta ut tøyet"*, Side 34

16.2 Fylle doseringsbeholderen

Dersom du vil bruke det intelligente doseringssystemet eller maskinen melder om det under bruk, må du fylle doseringsbeholderen.

Merk: Du må utelukkende fylle egnede vaskemidler og pleiemidler → Side 31 i doseringsbeholderen. Dersom du ønsker å etterfylle flytende vaskemiddel eller tøymykner i doseringsbeholderen, må du bruke samme produkt.

Dersom du ønsker å bytte ut det flytende vaskemiddelet eller tøymykneren i doseringsbeholderen med et annet produkt, må du først rengjøre vaskemiddelskuffen.
→ *"Rengjøring av vaskemiddelskuffen"*, Side 38

Forutsetning: Displayet viser en melding om fylling av doseringsbeholderen.
→ *"Display"*, Side 23

1. Trekk ut vaskemiddelskuffen.

no Intelligent doseringssystem

2. Åpne påfyllingslokket.

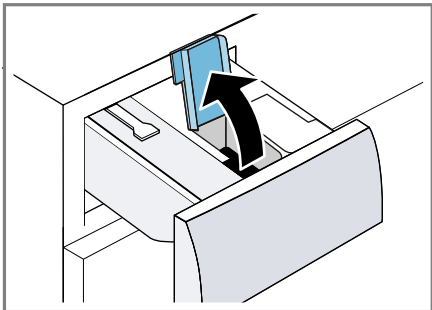

3. Flytende vaskemiddel  og tøy-
mykner  fylles i de respektive
doseringsbeholderne.

→ "Vaskemiddelskuff", Side 18

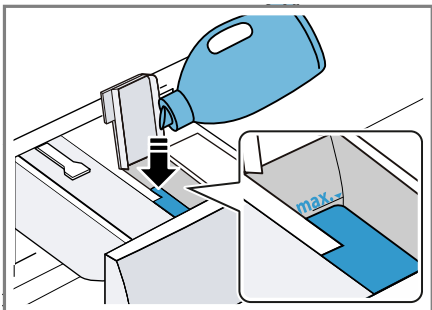

Ikke overstig maksimumsmerket
ved påfylling.

4. Lukk påfyllingslokket.

Merk: For at flytende vaskemiddel
eller tøymykner ikke skal tørke ut,
må du lukke påfyllingslokket rett
etter påfylling.

5. Hvis ønskelig kan du fylle
hjelpemidler til vaskingen i kamme-
ret for manuell dosering.

→ "Fylle på vaskemiddel og
pleiemiddel", Side 32

6. Skyv inn vaskemiddelskuffen.





7. Tilpass basisdoseringsmengden
→ Side 36.

16.3 Basisdoseringsmengde

Basisdoseringsmengden baseres på opplysningene fra produsenten av vaskemiddelet, vannets hardhetsgrad og tøyets skittenhetsgrad.

Still alltid inn en basisdoseringsmengde som tilsvarer en standard tøymengde på 4,5 kg.

Tilpasse basisdoseringsmengden

1. Trykk på  i ca. 3 sekunder.
✓ Displayet viser den innstilte basisdoseringsmengden for .
2. Du tilpasser basisdoseringsmengden for  ved å trykke på .
3. Du tilpasser innstillingen ved å trykke på .
4. Vent et kort øyeblikk for å avslutte innstillingen.

17 Grunninnstillingene

Du kan tilpasse grunninnstillingene til apparatet etter dine personlige behov.

17.1 Oversikt over grunninnstillingene

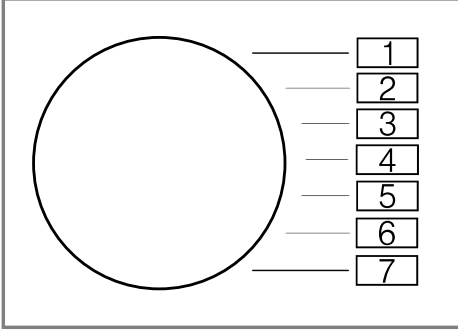



Grunninnstilling	Programposisjon	Verdi	Beskrivelse
Sluttsignal	2	0 (av) 1 (lav) 2 (mid-dels) 3 (høyt) 4 (svært høyt)	Still inn lydstyrke på signalet etter programslutt.
Tastesignal	3	0 (av) 1 (lav) 2 (mid-dels) 3 (høyt) 4 (svært høyt)	Still inn lydstyrke på tastetonen.
Påminnelse om trommelrengjøring	4	On (på) OFF (av)	Aktiver eller deaktiver påminnelsen om trommelrengjøring.
Programteller	5	42 ¹	Vise antall programmer som er avsluttet.

¹ Eksempel

17.2 Endring av grunninnstillingene

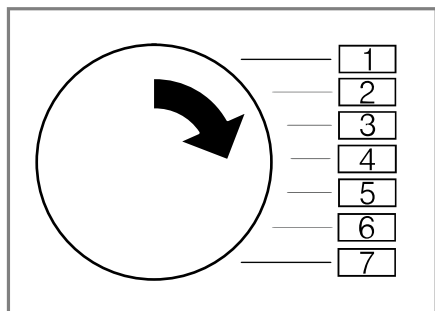
1. Sett programvelgeren i posisjonen 1.



2. Trykk på  og vri samtidig programvelgeren til posisjon 2.
- ✓ Displayet viser den gjeldende verdien.
3. Sett programvelgeren i ønsket posisjon.
→ "Oversikt over grunninnstillingene", Side 37
4. Trykk på  for å endre verdien.
5. Du lagrer endringen ved å slå av maskinen.

18 Rengjøring og pleie

Rengjør og vedlikehold vaskemaskinen omhyggelig, slik at den holder seg funksjonsdyktig i lang tid.

18.1 Rengjøre trommelen

FORSIKTIG **Fare for personskade!**

Varig vasking på lave temperaturer og manglende lufting av apparatet kan skade trommelen og føre til skader.

- ▶ Med jevne mellomrom bør man kjøre et program for rensing av trommelen eller vaske med temperaturer på minst 60 °C.
- ▶ Hver gang etter bruk bør man la maskinen tørke med åpen dør og vaskemiddelskuff.
- ▶ Kjør programmet **Bomuld 90° (Bomull 90°)** uten tøy og med et rengjøringsmiddel for vedlikehold av apparatet
→ "Tilbehør", Side 31 eller vaskpulver i pulverform med blekemiddel.

18.2 Rengjøring av vaskemiddelskuffen

Dersom du ønsker å bytte ut det flytende vaskemiddelet eller tøymykneren i doseringsbeholderen med et annet produkt eller dersom vaskemiddelskuffen er skitten, må du rengjøre vaskemiddelskuffen.

OBS!

Pumpeenheten inneholder elektriske komponenter. Elektriske komponenter kan bli skadet ved kontakt med væske.

- ▶ Ikke vask pumpeenheten i oppvaskmaskin eller dypp den i vann.

- ▶ Beskytt den elektriske kontakten på baksiden mot fuktighet, vaskemiddel og rester av tøymykner.

1. Slå av maskinen.
→ "Slå av maskinen", Side 34
2. Trekk ut vaskemiddelskuffen.
3. Trykk ned innsatsen og ta ut vaskemiddelskuffen.

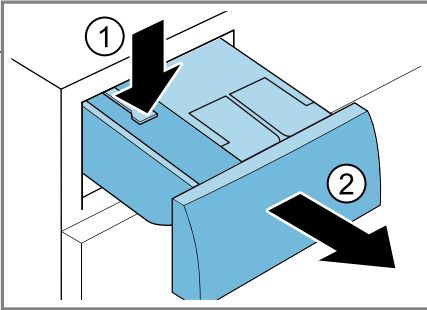

4. Fjern pumpeenheten.

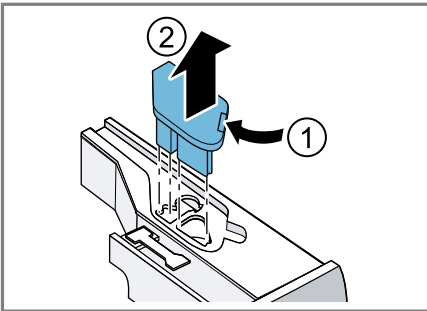

5. Løsne lokket til vaskemiddelskuffen og ta det av.

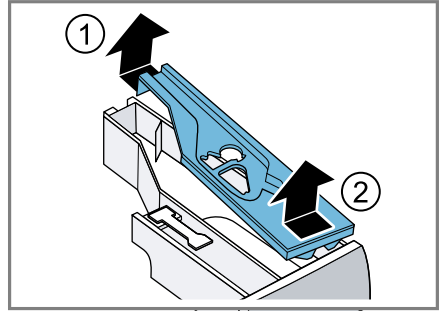

6. Tøm vaskemiddelskuffen.

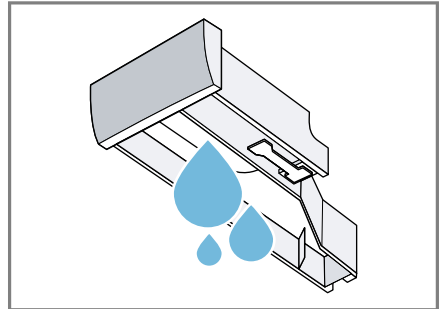

7. Rengjør pumpeenheten med en fuktig klut.

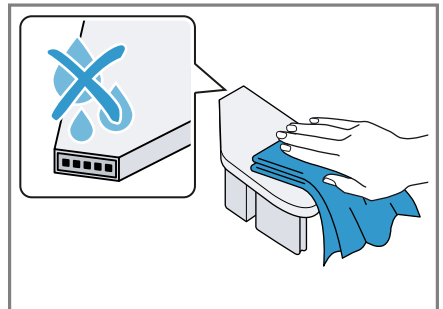

no Rengjøring og pleie

8. Rengjør vaskemiddelskuffen og lokket med en myk, fuktig klut eller en håndddusj.

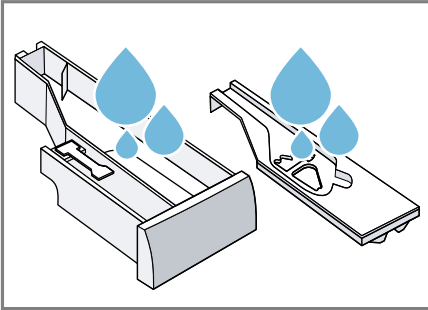

9. Tørk vaskemiddelskuffen, lokket og pumpeenheten og sett dem inn.

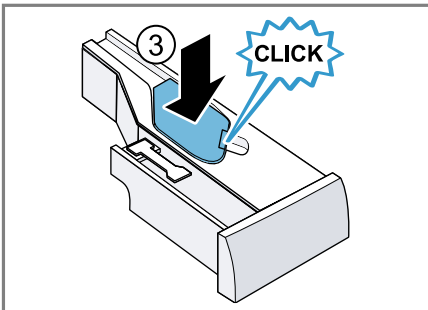
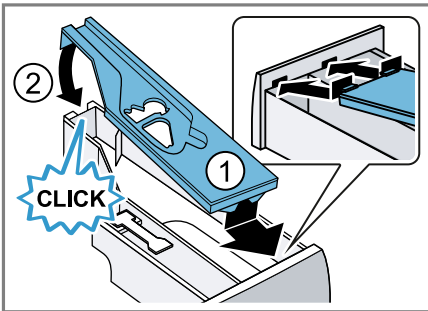

10. Rengjør huset til vaskemiddelskuffen inne i maskinen.

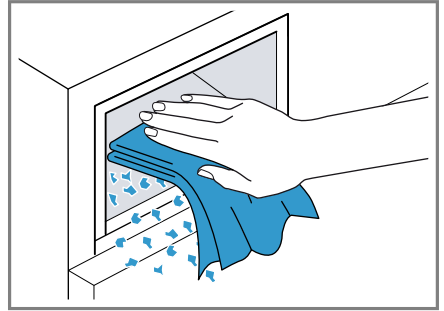

11. Skyv inn vaskemiddelskuffen.

18.3 Rengjøre vannpumpen

Rengjør vannpumpen regelmessig, men minst en gang i året, samt ved feil som f.eks. blokkeringer eller klaprelyder.

Tømme vannpumpen

1. Steng vannkranen.
2. Slå av maskinen.
→ "Slå av maskinen", Side 34
3. Trekk støpselet ut av stikkontakten.
4. Åpne serviceluken og ta den av.

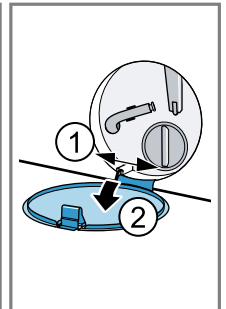
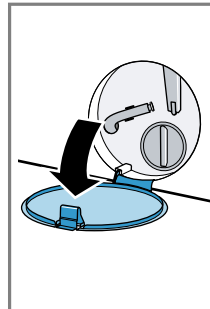

5. Skyv en tilstrekkelig stor beholder under åpningen.

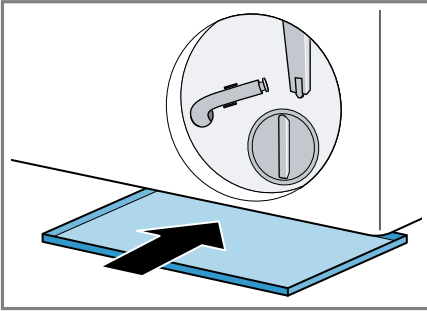

6. Ta tømme-slangen ut av holderen.

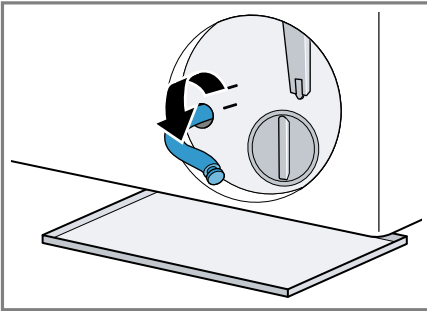

7. **⚠️ FORSIKTIG - Fare for skålding!** Vaskevannet blir varmt under vasking på høye temperaturer.
 ▶ Ikke ta i det varme vaskevannet.
 Dra av hetten slik at vaskevannet kan renne ned i beholderen.

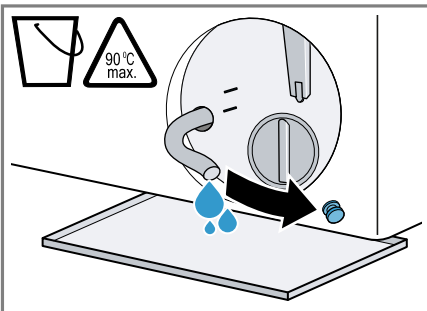

8. Trykk på hetten.

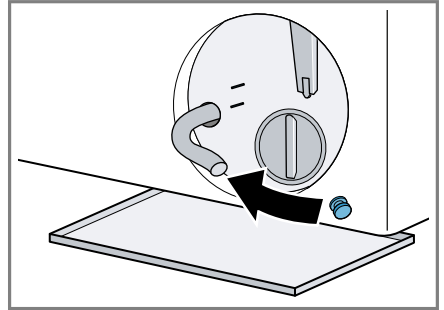

9. Klem tømme-slangen inn i holderen.

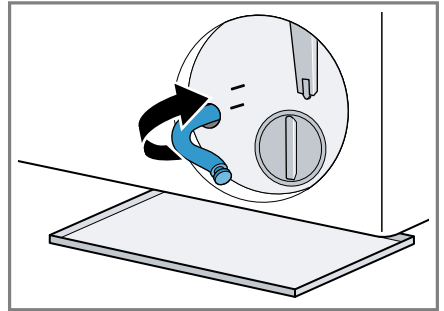

Rengjøre vannpumpen

Forutsetning: Vannpumpen er tom.
 → Side 40

1. Ettersom det fortsatt kan være restvann i vannpumpen, må du være forsiktig når du skrur ut pumpelokket.

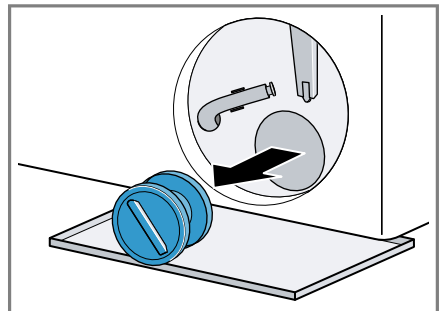

no Rengjøring og pleie

2. Rengjør innsiden, gjengene på pumpelokket og pumpehuset.

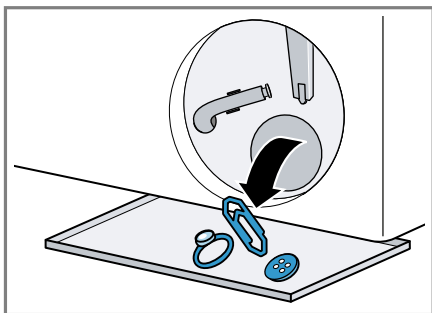

3. Påse at begge vingehjulene lar seg snurre rundt.

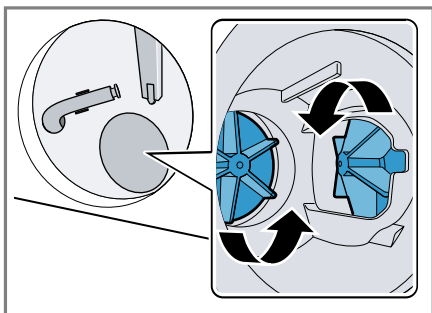

4. Sett inn pumpelokket.

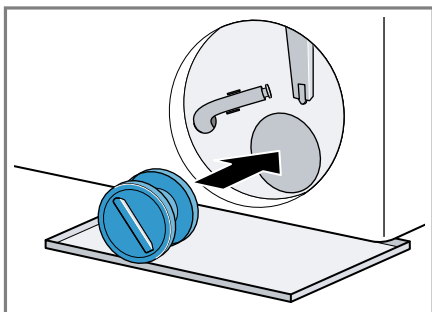

5. Skru pumpelokket inn til stopp.

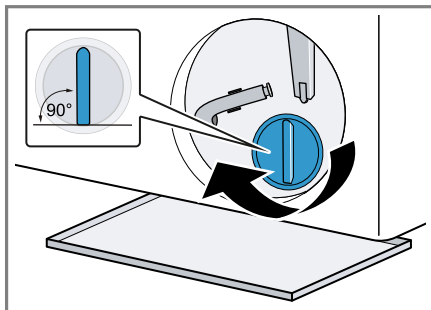

Håndtaket på pumpelokket skal stå loddrett.

6. Sett på og lukk serviceluken.

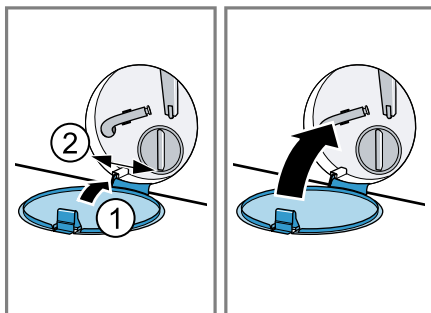

18.4 Rengjøring av utløpsåpningen i gummi-mansjetten

Kontroller inntaksåpningen i gummi-mansjetten regelmessig og påse at den ikke er tett, og rengjør inntaksåpningen.

1. Åpne maskindøren.

2. Fjern det som tetter inntaksåpningen.

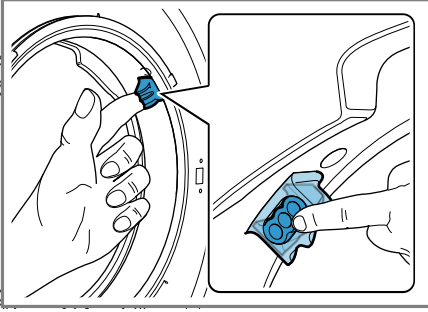

Merk: Ikke bruk spisse eller skarpe gjenstander.

19 Utbedring av feil

Du kan selv utbedre små feil på apparatet. Benytt deg av informasjonen om feilsøking før du tar kontakt med kundeservice. På den måten unngår du unødige kostnader.

ADVARSEL





Fare for elektrisk støt!





Ukyndige reparasjoner er farlig.

- ▶ Kun opplært fagpersonell skal utføre reparasjoner på maskinen.
- ▶ Det må kun brukes originale reservedeler til reparasjon av maskinen.
- ▶ Dersom det oppstår skader på apparatets strømkabel, må den skiftes ut av produsenten, kundeservice eller av en annen kvalifisert person for å unngå at det oppstår fare.



Feil	Årsak og feilsøking
Display har sluknet, og ► blinker.	Strømsparemodus er aktivt. <ul style="list-style-type: none"> ▶ Trykk på en vilkårlig tast. ✓ Displayet lyser igjen.
"E:10 / -00 / -10 / -20"	Pumpen til det intelligente doseringssystemet er blokkert. <ol style="list-style-type: none"> 1. Slå av apparatet. 2. Rengjør pumpeenheten. → "Rengjøring av vaskemiddelskuffen", Side 38 3. Slå på apparatet. 4. Kontakt kundeservice hvis visningen dukker opp igjen etter at pumpeenheten er rengjort. → "Kundeservice", Side 57 <p>Merk: Inntil feilen er utbedret kan du deaktivere det intelligente doseringssystemet og dosere manuelt.</p>
"E:30 / -80"	Vannpumpen er tett. <ul style="list-style-type: none"> ▶ → "Rengjøre vannpumpen", Side 40 <p>Pumpedekselet er ikke skrudd helt inn.</p> <ul style="list-style-type: none"> ▶ Påse at pumpedekselet er skrudd helt inn til stopp i apparatet. Håndtaket på pumpelokket skal stå loddrett. → "Rengjøre vannpumpen", Side 41 <p>Avløpsrøret eller avløpsslangen er tett.</p> <ul style="list-style-type: none"> ▶ Rens avløpsrøret eller avløpsslangen. <p>Avløpsrøret eller avløpsslangen er i knekk eller klem.</p> <ul style="list-style-type: none"> ▶ Påse at avløpsrøret og avløpsslangen ikke ligger i knekk eller klem. <p>Avløpsslangen er koblet til for høyt oppe.</p>

Feil	Årsak og feilsøking
"E:30 / -80"	<p>▶ Monter avløpsslangen i maks. 1 meters høyde.</p> <p>Det er montert en forlengelse som ikke er tillatt på vannavløpsslangen.</p> <p>▶ Fjern forlengelser som ikke er tillatt fra vannavløpsslangen. → "Koble til maskinen", Side 15</p> <p>Vaskemiddeldoseringen er for høy.</p> <p>▶ Strakstiltak: Bland ut en spiseskje tøymykner i 0,5 liter vann og hell blandingen i kammeret for manuell dosering (ikke ved vasking av friluftss-, sports- og duntekstiler).</p> <p>▶ Hvis intelligent dosering er aktivert, må du redusere basisdoseringsmengden → Side 36.</p> <p>▶ Hvis du doserer manuelt, så bruk mindre vaskemiddel neste gang du vasker samme mengde tøy.</p>
"H:32"	<p>Kontrollen for ubalanse har avbrutt sentrifugeringen på grunn av ujevn fordeling av tøyet.</p> <p>▶ Fordel tøyet på nytt i trommelen.</p> <p>Merk: Legg helst store og små plagg sammen i trommelen. Plagg i forskjellig størrelse fordeler seg bedre ved sentrifugering.</p>
"E:30 / -10" og/eller 	<p>Vanntrykket er lavt. Ingen utbedring er mulig.</p> <p>Silene i vanninntaket er tette.</p> <p>▶ Rens silene i vanninntaket.</p> <p>Vannkranen er stengt.</p> <p>▶ Åpne vannkranen.</p> <p>Tilløpsslangen har en knekk eller ligger i klem.</p> <p>▶ Påse at tilløpsslangen ikke har en knekk eller ligger i klem.</p> <p>Vannstandsmålesystemet er defekt.</p> <p>Merk: Med denne feilmeldingen starter apparatet utpumping.</p> <ol style="list-style-type: none"> 1. Vent ca. 5 minutter, inntil utpumpingen er fullført. 2. Tilbakestill feilmeldingen ved å slå av apparatet. 3. Slå apparatet på igjen. 4. Dersom feilmeldingen vises igjen, må du ta kontakt med kundeservice. → "Kundeservice", Side 57

Feil	Årsak og feilsøking
	Vaskemiddelskuffen er ikke skjøvet helt inn. <ul style="list-style-type: none"> ▶ Skyv inn vaskemiddelskuffen til symbolet slukner.
	Pumpeenheten er ikke satt inn. <ol style="list-style-type: none"> 1. Sett pumpeenheten inn i vaskemiddelskuffen. <ul style="list-style-type: none"> → "Rengjøring av vaskemiddelskuffen", Side 38 2. Skyv inn vaskemiddelskuffen til symbolet slukner.
 lyser.	Temperaturen er for høy. <ul style="list-style-type: none"> ▶ Vent til temperaturen har sunket. ▶ → "Avbryte vaskeprogrammet", Side 33
	Vannstanden er for høy. <ul style="list-style-type: none"> ▶ Velg et egnet program for utpumping. <ul style="list-style-type: none"> → "Programmer", Side 27
 blinker.	Døren er ikke lukket. <ul style="list-style-type: none"> ▶ Lukk døren.
	Det er klemt fast tøy i døren. <ul style="list-style-type: none"> ▶ Fjern det fastklemt tøyet.
"Hot" og trommelen roterer.	Avkjølingsprosessen pågår. <ol style="list-style-type: none"> 1. Ingen feil. 2. Ikke endre program mens avkjølingsprosessen pågår. <p>Merk: Avkjølingsprosessen tar opptil 10 minutter. Du kan fortsatt betjene maskinen.</p>
	Trommelrengjøring nødvendig. <ul style="list-style-type: none"> ▶ → "Rengjøre trommelen", Side 38
"H:95" lyser vekselvis med End.	Vanntrykket er lavt. <ul style="list-style-type: none"> ▶ Se <ul style="list-style-type: none"> → "E:30 / -10 og/eller ", Side 45
Alle andre feilkoder.	Funksjonsfeil <ol style="list-style-type: none"> 1. Slå apparatet av og på igjen. 2. Hvis meldingen vises igjen, må du koble apparatet fra strømmen i minst 30 sekunder ved å trekke ut støpselet eller slå av den aktuelle sikringen i sikringsskapet. ✓ Dersom feilen var et engangstilfelle, forsvinner meldingen. 3. Ta kontakt med kundeservice hvis meldingen vises på nytt. Oppgi feilmeldingen nøyaktig når du kontakter kundeservice. <ul style="list-style-type: none"> → "Kundeservice", Side 57

Feil	Årsak og feilsøking
Tørketiden er for lang.	<p>Omgivelsestemperaturen er høyere enn 30 °C.</p> <ul style="list-style-type: none"> ▶ Påse at omgivelsestemperaturen ligger under 30 °C. <hr/> <p>Utilstrekkelig luftsirkulasjon der maskinen er stilt opp.</p> <ul style="list-style-type: none"> ▶ Luft maskinens oppstillingssted. <hr/> <p>Det har samlet seg lo i trommelen.</p> <ul style="list-style-type: none"> ▶ Kjør programmet Bomuld 90° (Bomull 90°) uten tøy og vaskemiddel.
Krølldannelse.	<p>Tøymengden er for stor.</p> <hr/> <p>Tøyet blir liggende for lenge i trommelen etter tørk.</p> <ol style="list-style-type: none"> 1. Ta tøyet ut av trommelen rett etter tørkingen. 2. Bre ut plaggene slik at de kan avkjøles. <hr/> <p>Det er valgt et program som er uegnet til tekstiltypen.</p> <ul style="list-style-type: none"> ▶ Velg et program som egner seg for tekstiltypen. <hr/> <p>Strykefrie tekstiler er blitt tørket for lenge.</p>
Apparatet virker ikke.	<p>Støpselet på strømledningen er ikke satt i.</p> <ul style="list-style-type: none"> ▶ Koble apparatet til strømmettet. <hr/> <p>Sikringen i sikringsskapet har gått.</p> <ul style="list-style-type: none"> ▶ Kontroller sikringen i sikringsskapet. <hr/> <p>Svikt på strømforsyningen.</p> <ul style="list-style-type: none"> ▶ Kontroller om lyset i rommet eller andre apparater i rommet virker.
Programmet starter ikke.	<p>Du har ikke trykt på .</p> <ul style="list-style-type: none"> ▶ Trykk på . <hr/> <p>Døren er ikke lukket.</p> <ul style="list-style-type: none"> ▶ Lukk døren. <hr/> <p>Barnesikringer er aktivert.</p> <ul style="list-style-type: none"> ▶ Deaktiver barnesikringen. → "Deaktivere barnesikring", Side 34 <hr/> <p> er aktivert.</p> <ul style="list-style-type: none"> ▶ Kontroller om  er aktivert. → "Knapper", Side 24 <hr/> <p>Det er klemt fast tøy i døren.</p> <ul style="list-style-type: none"> ▶ Fjern det fastklemt tøyet. <hr/> <p>Pumpen til det intelligente doseringssystemet er blokkert.</p> <ol style="list-style-type: none"> 1. Slå av apparatet.

Feil	Årsak og feilsøking
Programmet starter ikke.	<p>2. Rengjør pumpeenheten. → "Rengjøring av vaskemiddelskuffen", Side 38</p> <p>3. Slå på apparatet.</p> <p>4. Kontakt kundeservice hvis visningen dukker opp igjen etter at pumpeenheten er rengjort. → "Kundeservice", Side 57</p> <p>Merk: Inntil feilen er utbedret kan du deaktivere det intelligente doseringsystemet og dosere manuelt.</p> <p>Vaskemiddelskuffen er ikke skjøvet helt inn.</p> <ul style="list-style-type: none">▶ Skyv inn vaskemiddelskuffen til symbolet slukner.
Døren lar seg ikke åpne.	<p>Temperaturen er for høy.</p> <ul style="list-style-type: none">▶ Vent til temperaturen har sunket.▶ Avbryter programmet. → "Avbryte vaskeprogrammet", Side 33 <p>Vannstanden er for høy.</p> <ul style="list-style-type: none">▶ Velg et egnet program for utpumping. → "Programmer", Side 27 <p>Strømbrudd.</p> <ul style="list-style-type: none">▶ Åpne døren med nødutløseren. → "Nødutløser", Side 56
Vaskevannet blir ikke pumpet ut.	<p>Avløpsrøret eller avløpsslangen er tett.</p> <ul style="list-style-type: none">▶ Rens avløpsrøret eller avløpsslangen. <p>Avløpsrøret eller avløpsslangen er i knekk eller klem.</p> <ul style="list-style-type: none">▶ Påse at avløpsrøret og avløpsslangen ikke ligger i knekk eller klem. <p>Vannpumpen er tett.</p> <ul style="list-style-type: none">▶ → "Rengjøre vannpumpen", Side 40 <p>Avløpsslangen er koblet til for høyt oppe.</p> <ul style="list-style-type: none">▶ Monter avløpsslangen i maks. 1 meters høyde. <p>Vaskemiddeldoseringen er for høy.</p> <ul style="list-style-type: none">▶ Strakstiltak: Bland ut en spiseskje tøymykner i 0,5 liter vann og hell blandingen i kammeret for manuell dosering (ikke ved vasking av friluftstøy, sports- og duntekstiler).▶ Hvis intelligent dosering er aktivert, må du redusere basisdoseringsmengden → Side 36.▶ Hvis du doserer manuelt, så bruk mindre vaskemiddel neste gang du vasker samme mengde tøy. <p>Det er montert en forlengelse som ikke er tillatt på vannavløpsslangen.</p>

Feil	Årsak og feilsøking
Vaskevannet blir ikke pumpet ut.	<ul style="list-style-type: none"> ▶ Fjern forlengelser som ikke er tillatt fra vannavløps-slangen. → <i>"Koble til maskinen", Side 15</i>
	<p>Pumpedekselet er ikke skrudd helt inn.</p> <ul style="list-style-type: none"> ▶ Påse at pumpedekselet er skrudd helt inn til stopp i apparatet. Håndtaket på pumpelokket skal stå loddrett. → <i>"Rengjøre vannpumpen", Side 41</i>
Det kommer ikke vann inn. Vaskemiddelet blir ikke skylt inn.	<p>Du har ikke trykt på .</p> <ul style="list-style-type: none"> ▶ Trykk på . <p>Silene i vanninntaket er tette.</p> <ul style="list-style-type: none"> ▶ Rens silene i vanninntaket. <p>Vannkranen er stengt.</p> <ul style="list-style-type: none"> ▶ Åpne vannkranen. <p>Tilløpsslangen har en knekk eller ligger i klem.</p> <ul style="list-style-type: none"> ▶ Påse at tilløpsslangen ikke har en knekk eller ligger i klem.
Vaskemaskinen sentrifugerer lett flere ganger.	<p>Kontrollsystemet utjevner ubalanse ved å fordele tøyet flere ganger i maskinen.</p> <ul style="list-style-type: none"> ▶ Ingen feil – ingen handling nødvendig. <p>Merk: Legg helst store og små plagg sammen i trommelen når du skal fylle den. Plagg i forskjellig størrelse fordeler seg bedre ved sentrifugering.</p>
Vannet i trommelen er ikke synlig.	<p>Vannet er under det synlige området.</p> <ul style="list-style-type: none"> ▶ Ingen feil – ingen handling nødvendig. ▶ Ikke fyll ekstra vann på apparatet under bruk.
Maskinen vibrerer og beveger seg under sentrifugeringen.	<p>Maskinen er ikke ordentlig i vater.</p> <ul style="list-style-type: none"> ▶ → <i>"Sette maskinen i vater", Side 16</i> <p>Maskinføttene er ikke festet.</p> <ul style="list-style-type: none"> ▶ Fest maskinføttene. → <i>"Sette maskinen i vater", Side 16</i> <p>Transportsikringene er ikke fjernet.</p> <ul style="list-style-type: none"> ▶ → <i>"Fjerne transportsikringen", Side 14.</i>
Trommelen roterer, men det kommer ikke vann inn.	<p>Tøymengderegistreringen er aktiv.</p> <ul style="list-style-type: none"> ▶ Ingen feil, ingen handling nødvendig. <p>Merk: Tøymengderegistreringen kan ta inntil 2 minutter.</p>

Feil	Årsak og feilsøking
Kraftig skumdannelse.	<p>Vaskemiddeldoseringen er for høy.</p> <ul style="list-style-type: none">▶ Strakstiltak: Bland ut en spiseskje tøymykner i 0,5 liter vann og hell blandingen i kammeret for manuell dosering (ikke ved vasking av friluftss-, sports- og duntekstiler).▶ Hvis intelligent dosering er aktivert, må du redusere basisdoseringsmengden → Side 36.▶ Hvis du doserer manuelt, så bruk mindre vaskemiddel neste gang du vasker samme mengde tøy.
Det kan ikke trykkes på \odot^E .	<p>Intelligent dosering kan ikke brukes på dette programmet.</p> <ul style="list-style-type: none">▶ Ingen feil – ingen handling nødvendig. → "Starte program med intelligent doseringssystem", Side 34 <hr/> <p>Programforløpet tillater ikke intelligent dosering. Ingen utbedring er mulig.</p>
Høy sentrifugeringshastighet oppnås ikke.	<p>Det er stilt inn lav sentrifugeringshastighet.</p> <ul style="list-style-type: none">▶ Still inn høyere sentrifugeringshastighet ved neste vask. <hr/> <p> er aktivert.</p> <ul style="list-style-type: none">▶ Velg programmer som egner seg for tekstiltypen. <hr/> <p>Ubalansekontrollsystemet utjevner den ubalansen som skyldes redusert sentrifugeringshastighet.</p> <ul style="list-style-type: none">▶ Fordel tøyet på nytt i trommelen. <p>Merk: Legg helst store og små plagg sammen i trommelen. Plagg i forskjellig størrelse fordeler seg bedre ved sentrifugering.</p> <ul style="list-style-type: none">▶ Start programmet Centrifugering(Sentrif.).
Sentrifugeringsprogrammet starter ikke.	<p>Avløpsrøret eller avløpsslangen er tett.</p> <ul style="list-style-type: none">▶ Rens avløpsrøret eller avløpsslangen. <hr/> <p>Avløpsrøret eller avløpsslangen er i knekk eller klem.</p> <ul style="list-style-type: none">▶ Påse at avløpsrøret og avløpsslangen ikke ligger i knekk eller klem. <hr/> <p>Kontrollen for ubalanse har avbrutt sentrifugeringen på grunn av ujevn fordeling av tøyet.</p> <ul style="list-style-type: none">▶ Fordel tøyet på nytt i trommelen. <p>Merk: Legg helst store og små plagg sammen i trommelen. Plagg i forskjellig størrelse fordeler seg bedre ved sentrifugering.</p> <ul style="list-style-type: none">▶ Start programmet Centrifugering(Sentrif.).

Feil	Årsak og feilsøking
Det renner ut vann av tilløpsslangen.	<p>Tilløpsslangen er ikke riktig / stramt nok tilkoblet.</p> <ol style="list-style-type: none"> <li data-bbox="372 189 1050 245">1. Koble til tilløpsslangen ordentlig. → <i>"Tilkobling av tilløpsslangen"</i>, Side 15 <li data-bbox="372 245 1050 277">2. Stram skruforbindelsen godt.
Det renner ut vann av avløpsslangen.	<p>Avløpsslangen er skadet.</p> <ul style="list-style-type: none"> <li data-bbox="372 320 1050 352">▶ Skift ut den skadde avløpsslangen. <p>Avløpsslangen er ikke koblet til ordentlig.</p> <ul style="list-style-type: none"> <li data-bbox="372 384 1050 453">▶ Koble til avløpsslangen ordentlig. → <i>"Tilkoblingstyper for vannavløp"</i>, Side 16
Utilstrekkelig vaskeeffekt.	<p>Basisdoseringsmengden er ikke justert.</p> <ul style="list-style-type: none"> <li data-bbox="372 496 1050 552">▶ Du kan tilpasse basisdoseringsmengden → <i>Side 36</i> når den intelligente doseringen er aktivert. <p>Vaskemiddel eller pleiemiddel har størknet i doseringsbeholderne til det intelligente doseringssystemet.</p> <ol style="list-style-type: none"> <li data-bbox="372 616 1050 703">1. Kontroller om du bruker et vaskemiddel som er egnet. → <i>"Vaskemiddel og pleiemiddel"</i>, Side 31 <li data-bbox="372 703 1050 759">2. Tøm doseringsbeholderne. → <i>"Rengjøring av vaskemiddelskuffen"</i>, Side 38 <li data-bbox="372 759 1050 791">3. Rengjør doseringsbeholderne. <li data-bbox="372 791 1050 847">4. Fyll doseringsbeholderne på nytt. → <i>"Fylle doseringsbeholderen"</i>, Side 35 <p>Det er fylt uegnet vaskemiddel i doseringsbeholderne for det intelligente doseringssystemet.</p> <ol style="list-style-type: none"> <li data-bbox="372 927 1050 1015">1. Kontroller om du bruker et vaskemiddel som er egnet. → <i>"Vaskemiddel og pleiemiddel"</i>, Side 31 <li data-bbox="372 1015 1050 1070">2. Tøm doseringsbeholderne. → <i>"Rengjøring av vaskemiddelskuffen"</i>, Side 38 <li data-bbox="372 1070 1050 1102">3. Rengjør doseringsbeholderne. <li data-bbox="372 1102 1050 1166">4. Fyll doseringsbeholderne på nytt. → <i>"Fylle doseringsbeholderen"</i>, Side 35
Resultatet av sentrifugeringen er ikke tilfredsstillende. Tøyet er for vått / for fuktig.	<p>Det er stilt inn lav sentrifugeringshastighet.</p> <ul style="list-style-type: none"> <li data-bbox="372 1209 1050 1265">▶ Still inn høyere sentrifugeringshastighet ved neste vask. <li data-bbox="372 1265 1050 1297">▶ Start programmet Centrifugering(Sentrif.) <p> er aktivert.</p> <ul style="list-style-type: none"> <li data-bbox="372 1345 1050 1377">▶ Velg programmer som egner seg for tekstiltypen. <p>Avløpsrøret eller avløpsslangen er tett.</p> <ul style="list-style-type: none"> <li data-bbox="372 1409 1050 1441">▶ Rens avløpsrøret eller avløpsslangen. <p>Avløpsrøret eller avløpsslangen er i knekk eller klem.</p>

Feil	Årsak og feilsøking
Resultatet av sentrifugeringen er ikke tilfredsstillende. Tøyet er for vått / for fuktig.	<ul style="list-style-type: none">▶ Påse at avløpsrøret og avløpsslangen ikke ligger i knekk eller klem.
	Kontrollen for ubalanse har avbrutt sentrifugeringen på grunn av ujevn fordeling av tøyet.
	<ul style="list-style-type: none">▶ Fordel tøyet på nytt i trommelen.
	Merk: Legg helst store og små plagg sammen i trommelen. Plagg i forskjellig størrelse fordeler seg bedre ved sentrifugering.
	<ul style="list-style-type: none">▶ Start programmet Centrifugering(Sentrif.).
	Ubalansekontrollsystemet utjevner den ubalansen som skyldes redusert sentrifugeringshastighet.
	<ul style="list-style-type: none">▶ Fordel tøyet på nytt i trommelen.
	Merk: Legg helst store og små plagg sammen i trommelen. Plagg i forskjellig størrelse fordeler seg bedre ved sentrifugering.
	<ul style="list-style-type: none">▶ Start programmet Centrifugering(Sentrif.).
Rester av vaskemiddel på fuktig tøy.	Vaskemidler kan inneholder stoffer som ikke er vannløselige og kan avleire seg på tøyet.
	<ul style="list-style-type: none">▶ Start programmet Skyllning(Skylling) .
	Det er fylt uegnet vaskemiddel i doseringsbeholderne for det intelligente doseringssystemet.
	1. Kontroller om du bruker et vaskemiddel som er egnet.
	→ " <i>Vaskemiddel og pleiemiddel</i> ", Side 31
	2. Tøm doseringsbeholderne.
	→ " <i>Rengjøring av vaskemiddelskuffen</i> ", Side 38
	3. Rengjør doseringsbeholderne.
	4. Fyll doseringsbeholderne på nytt.
	→ " <i>Fylle doseringsbeholderen</i> ", Side 35
	Basisdoseringsmengden er ikke riktig innstilt.
	<ul style="list-style-type: none">▶ Hvis intelligent dosering er aktivert, må du redusere basisdoseringsmengden → Side 36.
Det er rester av vaskemiddel på det tørre tøyet.	Vaskemidler kan inneholder stoffer som ikke er vannløselige og kan avleire seg på tøyet.
	<ul style="list-style-type: none">▶ Børst av tøyet etter vasking og tørking.
	Det er fylt uegnet vaskemiddel i doseringsbeholderne for det intelligente doseringssystemet.
	1. Kontroller om du bruker et vaskemiddel som er egnet.
	→ " <i>Vaskemiddel og pleiemiddel</i> ", Side 31

Feil	Årsak og feilsøking
Det er rester av vaskemiddel på det tørre tøyet.	<ol style="list-style-type: none"> 2. Tøm doseringsbeholderne. → "Rengjøring av vaskemiddelskuffen", Side 38 3. Rengjør doseringsbeholderne. 4. Fyll doseringsbeholderne på nytt. → "Fylle doseringsbeholderen", Side 35
	<p>Basisdoseringsmengden er ikke riktig innstilt.</p> <ul style="list-style-type: none"> ▶ Hvis intelligent dosering er aktivert, må du redusere basisdoseringsmengden → Side 36.
Tørkeprogrammet startet ikke.	<p>Døren er ikke lukket.</p> <ul style="list-style-type: none"> ▶ Lukk døren. <p>Det er ikke valgt noe tørkeprogram.</p> <ul style="list-style-type: none"> ▶ Velg et egnet tørkeprogram. → "Programmer", Side 27
Programmets varighet forandrer seg i løpet av vaskeprosessen.	<p>Programforløpet optimeres elektronisk. Det kan føre til endring av programvarigheten.</p> <ul style="list-style-type: none"> ▶ Ingen feil – ingen handling nødvendig. <p>Kontrollsystemet utjevner ubalanse ved å fordele tøyet flere ganger i maskinen.</p> <ul style="list-style-type: none"> ▶ Ingen feil – ingen handling nødvendig. <p>Merk: Legg helst store og små plagg sammen i trommelen når du skal fylle den. Plagg i forskjellig størrelse fordeler seg bedre ved sentrifugering.</p> <p>Skumkontrollsystemet setter i gang en ekstra skylling dersom det er stor skumdannelse.</p> <ul style="list-style-type: none"> ▶ Ingen feil – ingen handling nødvendig.
Det rykker i trommelen etter programstart.	<p>Grunnen til dette er en intern motortest.</p> <ul style="list-style-type: none"> ▶ Ingen feil – ingen handling nødvendig.
Lo på tøyet.	<p>Det har samlet seg lo i trommelen.</p> <ul style="list-style-type: none"> ▶ Kjør programmet Bomuld 90° (Bomull 90°) uten tøy og vaskemiddel.
Tøyet er for fuktig.	<p>Det er valgt et program som er uegnet til tekstiltypen.</p> <p>Svikt på strømforsyningen.</p> <ul style="list-style-type: none"> ▶ Kontroller om lyset i rommet eller andre apparater i rommet virker. <p>Tøymengden er for stor.</p> <p>Varmt tøy føles ofte fuktigere enn det faktisk er etter programslutt.</p> <ol style="list-style-type: none"> 1. Ta tøyet ut av trommelen rett etter tørkingen. 2. Bre ut plaggene slik at de kan avkjøles.

Feil	Årsak og feilsøking
Tøyet er for fuktig.	<p>Tørkeresultatet er ikke tilpasset.</p> <p>Tøymengden er for lav.</p> <p>Vannkranen er stengt under tørkefasen.</p> <ul style="list-style-type: none"> ▶ Påse at vannkranen er åpen også under tørkefasen. <p>Omgivelsestemperaturen er høyere enn 30 °C.</p> <ul style="list-style-type: none"> ▶ Påse at omgivelsestemperaturen ligger under 30 °C. <p>Utilstrekkelig luftsirkulasjon der maskinen er stilt opp.</p> <ul style="list-style-type: none"> ▶ Luft maskinens oppstillingssted. <p>Vanntrykket er lavt.</p> <p>Ingen utbedring er mulig.</p> <p>Tøyet er ikke tilstrekkelig sentrifugert.</p> <ul style="list-style-type: none"> ▶ Velg alltid høyest mulig sentrifugeringshastighet for det aktuelle vaskeprogrammet. <p>Tykk tekstiler og tekstiler i flere lag trenger lengre tørketid.</p> <ul style="list-style-type: none"> ▶ Velg et tidsprogram til ettertørring. → "Programmer", Side 27
Høye lyder under sentrifugeringen.	<p>Maskinen er ikke ordentlig i vater.</p> <ul style="list-style-type: none"> ▶ → "Sette maskinen i vater", Side 16 <p>Maskinføttene er ikke festet.</p> <ul style="list-style-type: none"> ▶ Fest maskinføttene. → "Sette maskinen i vater", Side 16 <p>Transportsikringene er ikke fjernet.</p> <ul style="list-style-type: none"> ▶ → "Fjerne transportsikringen", Side 14.
Klaprende lyder, rasling i vannpumpen.	<p>Det har havnet fremmedlegemer i vannpumpen.</p> <ul style="list-style-type: none"> ▶ → "Rengjøre vannpumpen", Side 40
Slurpende, rytmisk sugelyd.	<p>Vannpumpen er aktiv, vaskevannet pumpes ut.</p> <ul style="list-style-type: none"> ▶ Ingen feil – normal driftslyd.
Viftestøy under vaskefasen.	<p>Prosessviften er aktiv.</p> <ul style="list-style-type: none"> ▶ Ingen feil – normal driftslyd.
Lengre, surrende lyd før vaskingen eller tøy-mykningen begynner.	<p>Det intelligente doseringssystemet doserer vaskemiddel eller pleiemiddel.</p> <ul style="list-style-type: none"> ▶ Ingen feil – normal driftslyd.
Kort, surrende lyd etter at du har slått på maskinen.	<p>Det intelligente doseringssystemet utfører en funksjonstest.</p> <ul style="list-style-type: none"> ▶ Ingen feil – normal driftslyd.
Sentrifugeringslyder under tørkefasen.	<p>Termosentrifugering aktiv.</p>

Feil	Årsak og feilsøking
Støyende, hvesende lyd.	Vannet skylles inn i vaskemiddelskuffen under trykk. ▶ Ingen feil – normal driftslyd.
Vanninnløpslyder under tørkefasen.	Tørkefasen trenger vann. 1. Ingen feil. 2. Påse at vannkranen er åpen også under tørkefasen.
Det er oppstått lukt i maskinen.	Fuktighet og vaskemiddelrester kan fremme bakterievekst. ▶ → " <i>Rengjøre trommelen</i> ", Side 38 ▶ La døren og vaskemiddelskuffen stå åpne når apparatet ikke er i bruk, slik at resten av vannet kan få tørke.

19.1 Nødutløser

Låse opp døren

Forutsetning: Vannpumpen er tom.
→ Side 40

1. **OBS!** Vann som renner ut, kan medføre materielle skader.
- ▶ Ikke åpne døren hvis du kan se vann gjennom glasset.
Trekk nødutløseren nedover med et verktøy og slipp.

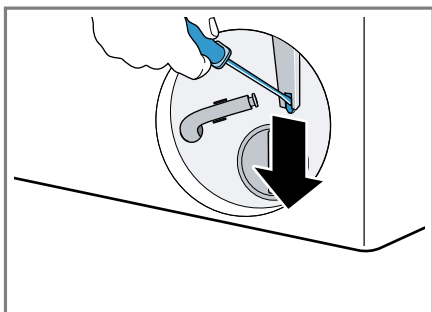

- ✓ Døren er låst opp.
2. Sett inn serviceluken og la den gå i inngrep.
3. Lukk serviceluken.

20 Transport, oppbevaring og avfallsbehandling

20.1 Demontering av maskinen

1. Steng vannkranen.
2. Tøm tilløpsslangen.
3. Slå av maskinen.
→ "Slå av maskinen", Side 34
4. Trekk maskinstøpselet ut av stikkkontakten.

5. Tapp ut vaskevannet.
→ "Rengjøre vannpumpen", Side 40
6. Demonter slangene.
7. Tøm doseringsbeholderen.

20.2 Sette inn transportsikringene

Før transport sikres apparatet med transportsikringene for å unngå transportskader.

1. Fjern de 4 hettene med en skruetrekker.

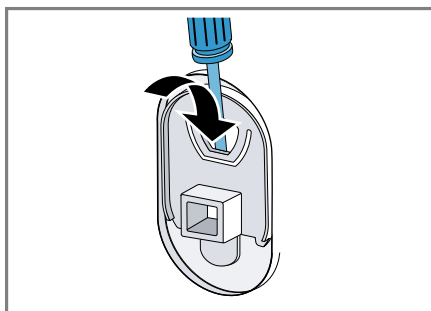

- Ta vare på hettene.
2. Sett inn de 4 transportsikringene.
→ "Fjerne transportsikringen", Side 14

20.3 Ta maskinen i bruk igjen

- ▶ For nærmere informasjon: Se
→ "Oppstilling og tilkobling", Side 13 og
→ "Starte tomvask", Side 20.

20.4 Avfallsbehandling av gammelt apparat

Med miljøvennlig avfallsbehandling kan verdifulle råstoffer gjenvinnes.

ADVARSEL

Fare for helseskader!

Barn kan bli sperret inne i apparatet og havne i livsfare.

- ▶ Ikke plasser apparatet bak en dør som hindrer at apparatdøren åpnes, eller som blokkerer den.
- ▶ Etter endt levetid på vaskemaskinen, må du trekke ut støpselet på strømledningen, kappe over strømledningen og ødelegge dørlåsen slik at vaskemaskindøren ikke lar seg lukke lenger.

1. Trekk ut strømkabelens støpsel.
2. Kapp av strømkabelen.
3. Kast apparatet på en miljøvennlig måte.

Du kan innhente informasjon om aktuelle muligheter for avfallsbehandling hos en spesialisert forhandler eller hos kommuneadministrasjonen der du bor.



Dette apparatet er klassifisert i henhold til det europeiske direktivet 2012/19/EU om avhending av elektrisk- og elektronisk utstyr (waste electrical and electronic equipment – WEEE). Direktivet angir rammene for innlevering og gjenvinning av innbytteprodukter.

21 Kundeservice

Innenfor EØS får du funksjonsrelevante original-reservedeler i samsvarende med gjeldende økodesigndirektivet hos vår kundeservice i minst 10 år fra apparatet bringes ut på markedet.

Merk: I rammen av produsentens garantivilkår er bruk av kundeservice gratis.

Du får detaljert informasjon om garantitid og garantivilkår i ditt land hos vår kundeservice, din forhandler eller på våre nettsider. Når du tar kontakt med kundeservice, trenger du produktnummer (E-Nr.) og produksjonsnummer (FD) for apparatet. Kontaktinformasjonen for kundeservice finner du i den vedlagte kundeserviceoversikten eller på våre nettsider.

21.1 Produktnummer (E-Nr.) og produksjonsnummer (FD)

Du finner produktnummeret (E-Nr.) og produksjonsnummeret (FD) på apparatets typeskilt. Alt etter modell er typeskiltet plassert:

- på innsiden av døren
- på innsiden av vedlikeholdsluken
- på baksiden av apparatet

Du kan skrive ned opplysningene, slik at du har data for apparatet og telefonnummeret til kundeservice raskt tilgjengelig når du trenger dem.

22 Forbruksverdier

Følgende informasjon gis i henhold til EU-forordningen om økodesign. De verdiene som er angitt for andre programmer enn **Eco 40-60**, er kun veiledende og beregnet etter gjeldende standarder EN60456 og EN62512. Den automatiske doseringsfunksjonen ble deaktivert til dette formålet.

Merknad for sammenlignende test: Deaktiver den automatiske doseringsfunksjonen, med mindre det er nettopp denne funksjonen som skal testes.

Program	Tøymengde (kg)	Programvarighet (h:min) ¹	Energiforbruk (kWh/syklus) ¹	Vannforbruk (l/syklus) ¹	Maks. temperatur (°C) 5 min ¹	Sentrifugeringshastighet (o/min) ¹	Restfuktighet (%) ¹
Eco 40-60 ²	10,5	3:59	1,110	78,0	41	1400	53,00
Eco 40-60 ²	5,3	2:59	0,440	52,0	28	1400	53,00
Eco 40-60 ²	2,5	2:25	0,200	37,0	22	1400	53,00
Eco 40-60 + ☼ + ☐ ²	6,0	8:40	3,820	100,0	23	-	-0,1
Eco 40-60 + ☼+ ☐ ²	3,0	5:00	1,920	55,0	21	-	-0,1
Bomuld(Bomull) 20 °C	10,0	4:05	0,550	90,0	25	1400	50,00
Bomuld(Bomull) 40 °C	10,0	4:05	1,300	90,0	40	1400	50,00
Bomuld(Bomull) 60 °C	10,0	4:05	2,200	90,0	60	1400	50,00
Bomuld(Bomull) 40 °C + ∩	10,0	4:25	1,500	105,0	40	1400	50,00
Ygelet(Syntetisk) 40 °C	4,0	2:35	0,900	68,0	43	1400	30,00
Mix 40 °C	4,0	1:10	0,750	50,0	41	1400	45,00
Uld  (Ull) 30 °C	2,0	0:41	0,180	45,0	22	800	30,00

¹ De faktiske verdiene kan avvike fra de verdiene som er angitt, dette på grunn av påvirkning fra vanntrykk, hardhet, inngangstemperatur, omgivelsestemperatur, tøype, tøymengde, tøyets skittenhetsgrad, det vaskemiddelet som brukes, ustabil strømforsyning og de tilleggsfunksjonene som er valgt.

² Testprogram iht. EU-forordningen om økodesign og EU-forordningen om energimerking, med kaldt vann (15 °C).

23 Tekniske data

Maskinhøyde	84,8 cm
Maskinbredde	59,8 cm
Maskindybde	59,0 cm
Apparatdybde når døren er lukket	63,5 cm
Apparatdybde når døren er åpen	107,2 cm
Vekt	79,4 kg
Maksimal tøymengde	10,5 kg
Nettspenning	220-240 V, 50 Hz
⇐ Min. installasjonssikring	10 A
Nominell effekt	1900-2300 W
Effektøptak	<ul style="list-style-type: none"> ■ Utkoblet tilstand: 0,50 W ■ Ikke utkoblet tilstand: 0,50 W
Vanntrykk	<ul style="list-style-type: none"> ■ Minst: 100 kPa (1 bar) ■ Maks.: 1000 kPa (10 bar)
Lengde på tilløpslange	150 cm
Lengde på avløpslange	150 cm
Lengde på strømledning	210 cm

Dette produktet har lyskilder i energi-effektklasse F. Lyskildene er tilgjengelige som reservedel, og skal kun skiftes ut av opplært fagpersonale.

Nærmere informasjon om din modell finner du på Internett på <https://eprel.ec.europa.eu/>¹. Nettstedet lenker til den offisielle EU-produkt-databasen EPREL. Følg deretter anvisningene for modellsøket. Modellkoden består av tegnene foran skråstrekken i produktnummeret (E-Nr.) på typeskiltet. Alternativt finner du også modellkoden i første linje i EU-energimerkingen.

¹ Gjelder kun for land innenfor EØS

NO Produsert av BSH Hausgeräte GmbH på merkevarelisens fra Siemens AG

BSH Hausgeräte GmbH

Carl-Wery-Straße 34

81739 München, GERMANY

siemens-home.bsh-group.com



9001846715

(030725)

no