



Register your
new device on
MyBosch now and
get free benefits:
**[bosch-home.com/
welcome](https://bosch-home.com/welcome)**



Iebūvējama cepeškrāsns

HNG978Q.1

[lv] Lietotāja rokasgrāmata un uzstādīšanas instrukcijas

Lai iegūtu papildinformāciju, lūdzu, skatiet digitālo lietotāja rokasgrāmatu.



Satura rādītājs

LIETOTĀJA ROKASGRĀMATA

1	Drošība	2
2	Izvairšanās no bojājumiem.....	7
3	Vides aizsardzība un taupīšana	8
4	Iepazīšana.....	9
5	Darba režīmi	11
6	Piederumi	13
7	Pirms pirmās lietošanas reizes	15
8	Galvenā vadība.....	16
9	Ātrā uzkarsēšana	17
10	Laika funkcijas	18
11	Tvaiks.....	19
12	Mikroviļņu režīms.....	21
13	Ventilācijas funkcija Crisp Finish	23
14	Cepeša termometrs.....	24
15	Ēdieni	26
16	Izlase	28
17	Bērnu drošības funkcija	28
18	Pamatiestatījumi	29
19	Home Connect	30
20	Tīrīšana un kopšana	32
21	Tīrīšanas funkcija Pīrolīze activeClean.....	34
22	Tīrīšanas atbalsta programma	35
23	Atkaļķošana.....	36
24	Žāvēšana	37
25	Iekārtas durvis.....	37
26	Statīvi	39
27	Traucējumu novēršana.....	40
28	Likvidācija	42
29	Tehniskā servisa dienests.....	42
30	Informācija par bezmaksas un Open Source programmatūru	43

31	Atbilstības deklarācija	43
32	Šādi izdosies	43
33	MONTĀŽAS PAMĀCĪBA.....	56
33.1	Vispārīgi montāžas norādījumi	56



1 Drošība

Ievērojiet tālāk sniegtos drošības norādījumus.

1.1 Vispārīgi norādījumi

- Rūpīgi izlasiet šo instrukciju.
- Uzglabājiet instrukciju un produkta informāciju vēlākai izmantošanai vai nākamajiem īpašniekiem.
- Nepievienojiet ierīci, ja transportēšanas laikā tai ir radušies bojājumi.

1.2 Mērķim atbilstīga lietošana

Šī iekārta ir paredzēta tikai iebūvei. Ievērojiet īpašo montāžas instrukciju.

Ierīces bez kontaktspraudņa drīkst pievienot tikai sertificēti speciālisti. Garantija neattiecas uz bojājumiem, kas radušies nepareizi izveidota savienojuma dēļ.

Izmantojiet šo ierīci tikai:

- lai sagatavotu ēdienus un dzērienus;
- sadzīves un līdzīgos apstākļos, piemēram: darbinieku virtuvēs veikalos, birojos un citās komercdarbības vietās; lauku saimniecībās; klientu virtuvēs viesnīcās un citās dzīvojamās telpās; pansijās ar brokastīm.
- ne augstāk kā 4000 m virs jūras līmeņa.

Šī ierīce atbilst standartam EN 55011 vai CISPR 11. Tas ir 2. grupas, B klases izstrādājums. 2. grupa nozīmē, ka mikroviļņi tiek radīti pārtikas sasilšanai. B klase norāda, ka ierīce ir piemērota lietošanai privātā māsaimniecībā.

1.3 Lietotāju loka ierobežojums

Bērni, kas sasnieguši 8 gadu vecumu un vairāk, un cilvēki ar samazinātām fiziskajām, sensorajām un garīgajām spējām vai ar pieredzes vai zināšanu trūkumu iekārtu var lietot tikai ci-

tu cilvēku uzraudzībā vai pēc tam, kad viņi ir apmācīti to izmantot un ir sapratuši iespējamos riskus.

Bērni nedrīkst rotaļāties ar ierīci.

Tīrīšanu un lietotājiem paredzētu apkopi nedrīkst veikt bērni, izņemot gadījumus, kad viņi ir 15 gadus veci vai vecāki un tas tiek darīts kāda cita cilvēka uzraudzībā.

Uzraugiet, lai bērni, kas ir jaunāki par 8 gadiem, neatrastos ierīces un pieslēguma kabeļa tuvumā.

1.4 Droša lietošana

Cepeškrāsns piederumus krāsni ievietojiet ar pareizo pusi uz augšu.

→ "Piederumi", *Lappuse 13*

⚠ BRĪDINĀJUMS – Aizdeģšanās risks!

Gatavošanas nodalījumā novietoti degtspējīgi priekšmeti var aizdegties.

- ▶ Neglabājiet gatavošanas nodalījumā degtspējīgus priekšmetus.
- ▶ Ja ir radušies dūmi, ierīce ir jāizslēdz vai jāatvieno spraudnis un durvis jātur aizvērtas, lai noslāpētu iespējamās liesmas.

Ēdiena atliekas, tauki un cepeša sula var aizdegties.

- ▶ Pirms lietošanas no piederumiem un gatavošanas nodalījuma sildelementiem notīriet lielākus netīrumus.

Atverot ierīces durvis, rodas gaisa plūsma. Cepampapīrs var pieskarties sildelementiem un aizdegties.

- ▶ Ne iepriekšējas uzkaršanās režīmā, ne gatavošanas laikā uz piederuma nedrīkst būt novietots nenostiprināts cepampapīrs.
- ▶ Cepampapīru vienmēr piegrieziet vajadzīgajā izmērā un nostipriniet to, izmantojot kādu trauku vai cepšanas formu.

⚠ BRĪDINĀJUMS – Apedegumu risks!

Lietošanas laikā ierīce un tās atklātās daļas sakarst.

- ▶ Ievērojiet piesardzību, lai nepieskartos sildelementiem.
- ▶ Neļaujiet tuvoties ierīcei bērniem, kas jaunāki par 8 gadiem.

Piederumi vai trauki ļoti sakarst.

- ▶ Karstus piederumus vai traukus no gatavošanas nodalījuma vienmēr izņemiet ar virtuves cimdiem.

Spirta tvaiki karstā gatavošanas nodalījumā var aizdegties. Var atsprāgt iekārtas durvis. Pa tām var izplūst karsts tvaiks un izšauties liesmas.

- ▶ Izmantojiet ēdienos tikai nelielas stipro dzērienu devas.
- ▶ Neuzkarsējiet neatšķaidītus spirtotos dzērienus ($\geq 15\%$ tilp.) (piem., ēdienu apliešanai vai pārliešanai).
- ▶ Iekārtas durvis atveriet piesardzīgi. Iekārtas darbības laikā teleskopiskās vadotnes sakarst.
- ▶ Pirms pieskarties karstām teleskopiskajām vadotnēm, ļaujiet tām atdzist.
- ▶ Karstām teleskopiskajām vadotnēm pieskarieties tikai ar virtuves cimdiem.

⚠ BRĪDINĀJUMS – Applaucēšanās risks!

Pieejamās daļas ierīces darbības laikā kļūst karstas.

- ▶ Nepieskarieties karstajām daļām.
- ▶ Raugieties, lai tuvumā neatrastos bērni. Atverot ierīces durvis, var izplūst karsts tvaiks. Atkarībā no temperatūras tvaiks var nebūt redzams.
- ▶ Ierīces durvis atveriet piesardzīgi.
- ▶ Raugieties, lai tuvumā neatrastos bērni. Karstā gatavošanas nodalījumā no ūdens var rasties karsti ūdens tvaiki.
- ▶ Nekad neļaujiet ūdeni karstā gatavošanas nodalījumā.

⚠ BRĪDINĀJUMS – Traumu risks!

Saskrāpēts ierīces durvju stikls var saplaisāt.

- ▶ Cepeškrāsns durvju stikla tīrīšanai nelietojiet asus, abrazīvus tīrīšanas līdzekļus vai asus metāla skrāpjus, jo tā var saskrāpēt virsmu.

Iekārtai un tās aizsniedzamajām daļām var būt asas malas.

- ▶ Ievērojiet piesardzību lietošanas un tīrīšanas laikā.
- ▶ Ja iespējams, lietojiet aizsargcimdus. Ierīces durvju viras kustas katru reizi, kad durvis tiek atvērtas vai aizvērtas, un jūs varat ievērt pirkstus.
- ▶ Nekad neturiet pirkstus durvju viru tuvumā. Detaļām ierīces durvju iekšpusē var būt asas malas.
- ▶ Lietojiet aizsargcimdus.

⚠️ BRĪDINĀJUMS – Elektrotrieciena risks!

Neprofesionāli veikts remonts ir bīstams.

- ▶ Iekārtas remontu drīkst veikt tikai attiecīgi apmācīts speciālists.
- ▶ Iekārtas remontam drīkst izmantot tikai oriģinālās rezerves daļas.
- ▶ Ja tiek bojāts šīs iekārtas elektrotīkla pieslēguma vads, tā nomaiņa jāveic ražotājam, tā tehniskā servisa dienestam vai attiecīgi kvalificētai personai, lai izvairītos no apdraudējuma.

Bojāta elektrotīkla pieslēguma vada izolācija ir bīstama.

- ▶ Nekad nepieļaujiet elektrotīkla pieslēguma vada saskari ar karstām iekārtas daļām vai siltuma avotiem.
- ▶ Nekad nepieļaujiet elektrotīkla savienojuma vada saskari ar smailiem priekšmetiem vai asām malām.
- ▶ Nekad nesalokiet, nespiediet un neizmainiet elektrotīkla savienojuma vadu.

Iekārtā iekļuvīš mitrums var izraisīt elektriskās strāvas triecienu.

- ▶ Iekārtas tīrīšanai neizmantojiet tvaika tīrītāju vai augstspiediena tīrītāju.

Bojāta iekārta vai bojāts elektrotīkla pieslēguma vads ir bīstami.

- ▶ Nekad nelietojiet bojātu ierīci.
- ▶ Nekad neizvelciet elektrotīkla pieslēguma vadu, lai atvienotu iekārtu no elektrotīkla. Vienmēr izvelciet elektrotīkla pieslēguma vada kontaktdakšu.
- ▶ Ja iekārta vai elektrotīkla pieslēguma vads ir bojāts, uzreiz izvelciet elektrotīkla pieslēguma vada kontaktdakšu vai izslēdziet drošinātāju drošinātāju kastē.
- ▶ Sazinieties ar klientu apkalpošanas dienestu. → *Lappuse 42*

⚠️ BRĪDINĀJUMS – Bīstami: magnētisms!



Uzmanību: magnētiskums



Personu ar elektrokardiostimulatoru ievēribai

Vadības panelī ir pastāvīgie magnēti. Tie var izraisīt elektronisko implantu, piem., kardiostimulatoru vai insulīna sūkņu, darbības traucējumus.

- ▶ Personām, kam ir elektroniskie implantu, ir jāievēro vismaz 10 cm attālums no vadības paneļa.

⚠️ BRĪDINĀJUMS – Nosmakšanas risks!

Bērni var uzvilkt iepakojuma materiālu sev galvā vai tajā ieīties un nosmakt.

- ▶ Nolieciet iepakojumu bērniem nepieejamā vietā.
- ▶ Neļaujiet bērniem rotaļāties ar iepakojuma materiālu.

Bērni var ieelpot vai norīt sīkas detaļas un tādējādi nosmakt.

- ▶ Nolieciet sīkas detaļas bērniem nepieejamā vietā.
- ▶ Neļaujiet bērniem rotaļāties ar sīkām detaļām.

1.5 Mikroviļņu krāsns

UZMANĪGI IZLASIET SVARĪGOS DROŠĪBAS NORĀDĪJUMUS UN SAGLABĀJIET TOS TURPMĀKAI IZMANTOŠANAI

⚠️ BRĪDINĀJUMS – Aizdeģšanās risks!

Ierīci izmantot neatbilstoši noteikumiem ir bīstami, un tādējādi var radīt bojājumus. Piemēram, uzsildītas rītakurpes, spilveni ar graudu vai griķu spilvenu pildījumu var uzliesmot arī pēc vairākām stundām.

- ▶ Nekad nežāvējiet pārtikas produktus vai apģērbus, izmantojot šo ierīci.
- ▶ Nekad ar šo ierīci nesildiet rītakurpes, graudu vai griķu spilvenus, sūkļus, mitras tīrīšanas lupatas u.c.
- ▶ Ierīci izmantojiet tikai ēdienu un dzērienu gatavošanai.

Pārtikas produkti, kā arī to iepakojumi un trauki var aizdegties.

- ▶ Nekādā gadījumā nesildiet pārtikas produktus siltumu uzturošā iepakojumā.
- ▶ Nekādā gadījumā bez uzraudzības nesildiet pārtiku plastmasas, papīra vai cita degoša materiāla traukos.
- ▶ Neuzstādi pārkāp lielu mikroviļņu jaudu vai darbības ilgumu. Rīkojieties atbilstoši šajā lietošanas pamācībā sniegtajai informācijai.
- ▶ Nekādā gadījumā, izmantojot mikroviļņus, nežāvējiet pārtikas produktus.
- ▶ Pārtikas produktus ar zemu ūdens saturu, piemēram, maizi, neatkausējiet vai nesildiet, izmantojot pārkāp lielu mikroviļņu jaudu, un nedariet to ilgstoši.

Pārtikas eļļa var aizdegties.

- ▶ Nekādā gadījumā mikroviļņos nekarsējiet tikai pārtikas eļļu.

⚠ BRĪDINĀJUMS – Sprādzienbīstamības risks!

Cieši aizvērti trauki, kuros atrodas šķidrums vai citi pārtikas produkti, var viegli sasprāgt.

- ▶ Nekad nesildiet šķidrumus vai citus pārtikas produktus cieši slēgtos traukos.

⚠ BRĪDINĀJUMS – Apdegumu risks!

Pārtikas produkti ar cietu apvalku vai mizu sildīšanas laikā vai pēc tā var pārsprāgt, izraisot sprādzienam līdzīgu efektu.

- ▶ Nekad negatavojiet olas olu trauciņā; nesildiet olu trauciņā cieti vārītas olas.
- ▶ Nekad nevāriet gliemežveidīgos vai vēžveidīgos.
- ▶ Gatavojot vēršacis vai olas glāzē, iepriekš sadurstiet dzeltenumu.
- ▶ Ja pārtikas produktiem, piemēram, āboliem, tomātiem, kartupeļiem vai desiņām, ir bieza miza vai āda, tā var pārsprāgt. Pirms uzkarsēšanas ādu vai mizu sadurstiet.

Siltums zīdaiņu pārtikā nesadalās vienmērīgi.

- ▶ Zīdaiņu barību nekad nesildiet noslēgtos traukos.
- ▶ Vienmēr noņemiet vāciņu vai knupīti.
- ▶ Pēc uzsildīšanas kārtīgi apmaisiet vai sakratiet.
- ▶ Pirms ēdiena došanas bērnam pārbaudiet ēdiena temperatūru.

Uzsildīti ēdieni izdala siltumu. Trauki var sakarst.

- ▶ Traukus vai piederumus no gatavošanas nodalījuma vienmēr izņemiet ar virtuves cimdiem.

Hermētiski iesaiņotu pārtikas produktu iepakojums var pārplīst.

- ▶ Vienmēr ievērojiet norādes uz iepakojumiem.
- ▶ Ēdienus no gatavošanas nodalījuma vienmēr izņemiet ar virtuves cimdiem.

Darba režīma darbības laikā pieejamās detaļas kļūst karstas.

- ▶ Nepieskarieties karstajām detaļām.
- ▶ Raugiet, lai iekārtas tuvumā neatrastos bērni.

Mikroviļņu krāsns augstākajās pakāpēs žāvēšanas funkcija automātiski ieslēdz sildelementu un uzkarsē gatavošanas nodalījumu.

- ▶ Neaiztieciet ar rokām karsta gatavošanas nodalījuma iekšējās virsmas vai sildelementus.
- ▶ Raugieties, lai tuvumā neatrastos bērni.

Ierīces izmantošana neatbilstoši paredzētajam mērķim ir bīstama. Piemēram, pārkarsētu rītakurpju, graudu vai griķu spilvenu, sūkļu, mitru tīrīšanas drānu un tamlīdzīgu priekšmetu dēļ var gūt apdegumus.

- ▶ Nekad nežāvējiet pārtikas produktus vai apģērbus, izmantojot šo ierīci.
- ▶ Nekad ar šo ierīci nesildiet rītakurpes, graudu vai griķu spilvenus, sūkļus, mitras tīrīšanas lupatas u.c.
- ▶ Ierīci izmantojiet tikai ēdienu un dzērienu gatavošanai.

⚠ BRĪDINĀJUMS – Applaucēšanās risks!

Karsējot šķidrumus, var aizkavēties to vārīšanās. Tas nozīmē, ka, sasniedzot vārīšanās temperatūru, neizdalās raksturīgie tvaika burbuļi. Ja trauks kaut nedaudz vibrē, ievērojiet piesardzību. Karstais šķidrums var pēkšņi pārplūst trauka malām un izšļakstīties.

- ▶ Sildīšanas laikā traukā vienmēr ievietojiet karoti. Šādi tiek novērsta vārīšanas aizkavēšanās.

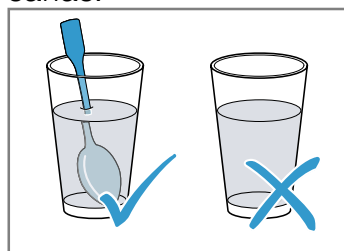

⚠ BRĪDINĀJUMS – Traumu risks!

Nepiemēroti trauki var saplīst. Porcelāna un keramikas trauku osās un vāciņos var būt mazi caurumiņi. Aiz šiem caurumiņiem ir dobums. Dobumā iekļuvis mitrums var izraisīt trauka plīšanu.

- ▶ Izmantojiet tikai mikroviļņu krāsnij piemērotus traukus.

Metāla trauki un tvertnes vai trauki ar metāla apmalēm tikai mikroviļņu režīmā var radīt dzirksteles. Ierīce tiek bojāta.

- ▶ Izmantojot tikai mikroviļņu režīmu, nekad nelietojiet metāla traukus.
- ▶ Lietojiet tikai mikroviļņu režīmam piemērotus traukus vai mikroviļņu režīmu izmantojiet kombinācijā ar kādu no karsēšanas režīmiem.

⚠ BRĪDINĀJUMS – Elektrotrieciena risks!

Ierīce darbojas ar augstspriegumu.

- ▶ Nekādā gadījumā nenoņemiet korpusu!

⚠ BRĪDINĀJUMS – Nopietna veselības kaitējuma risks!

Nepareiza tīrīšana var sabojāt ierīces virsmu, saīsināt tās lietderīgo mūžu un radīt bīstamas situācijas, piemēram, mikroviļņu enerģijas izplūšanu no ierīces.

- ▶ Regulāri tīriet ierīci un nekavējoties notīriet ēdienu atlikumus.
- ▶ Rūpējieties, lai gatavošanas telpa, durtiņu blīvējums, durtiņas un durtiņu atdure vienmēr būtu tīra.

→ "Tīrīšana un kopšana", Lappuse 32

Nelietojiet ierīci, ja ir bojātas gatavošanas nodalījuma durtiņas vai durtiņu blīvējums. No ierīces var izplūst mikroviļņu enerģija.

- ▶ Nelietojiet ierīci, ja gatavošanas nodalījuma durtiņas, durtiņu blīvējums vai durtiņu plastmasas apmales ir bojātas.
- ▶ Remontu uzticiet tikai klientu apkalpošanas dienestam.

No ierīcēm bez korpusa apšuvuma izplūst mikroviļņu enerģija.

- ▶ Nekad nenoņemiet korpusa apšuvumu.
- ▶ Apkopes vai remonta darbu veikšanai izsauciet klientu servisu.

1.6 Tvaiks

Ievērojiet šos norādījumus tvaika funkcijas lietošanas laikā.

⚠ BRĪDINĀJUMS – Applaucēšanās risks!

Ierīces lietošanas laikā tvertnē esošais ūdens var sakarst.

- ▶ Iztukšojiet ūdens tvertni pēc katras reizes, kad ierīce lietota tvaika režīmā.

Karstais tvaiks rodas gatavošanas nodalījumā.

- ▶ Nesniedzieties gatavošanas nodalījumā, ja ierīce darbojas tvaika režīmā.

Piederuma izņemšanas laikā var izšļakstīties karsts šķidrums.

- ▶ Karstu piederumu izņemiet uzmanīgi un tikai izmantojot virtuves cimdu.

⚠ BRĪDINĀJUMS – Aizdeģšanās risks!

Degtspējīgu šķidrumu tvaiki gatavošanas nodalījumā var aizdegties (uzliesmot) saskarē ar sakarsušām virsmām. Var atsprāgt ierīces durvis. Pa tām var izplūst karsts tvaiks un izšauties liesmas.

- ▶ Neiepildiet ūdens tvertnē degtspējīgus šķidrumus (piemēram, spirtu saturošus dzērienus).
- ▶ Iepildiet ūdens tvertnē tikai ūdeni vai mūsu ieteikto atkaļķošanas šķīdumu.

1.7 Cepeša termometrs

⚠ BRĪDINĀJUMS – Elektrotrieciena risks!

Izmantojot neparedzētu cepeša termometru, var tikt bojāta izolācija.

- ▶ Izmantojiet tikai šai ierīcei paredzēto cepeša termometru.

⚠ BRĪDINĀJUMS – Traumu risks!

Cepeša termometrs ir smails.

- ▶ Rīkojieties ar cepeša termometru uzmanīgi.

1.8 Tīrīšanas funkcija

⚠ BRĪDINĀJUMS – Aizdeģšanās risks!

Ēdienu atliekas, tauki un cepeša sula tīrīšanas funkcijas laikā var aizdegties.

- ▶ Katru reizi pirms tīrīšanas funkcijas startēšanas notīriet lielākus netīrumus gatavošanas nodalījumā.
- ▶ Neveiciet tīrīšanu vienlaikus arī piederumiem.

Tīrīšanas funkcijas laikā ierīces ārpusē ļoti sakarst.

- ▶ Nekariet uz durvju roktura degtspējīgus priekšmetus, piemēram, trauku dvieļus.
- ▶ Ierīces priekšdaļai jābūt brīvai.
- ▶ Raugieties, lai tuvumā neatrastos bērni.

Ja ir bojāts durvju blīvējums, durvju zonā izdalās liels karstums.

- ▶ Neberziet un nenoņemiet blīvējumu.
- ▶ Nekad nelietojiet ierīci, kurai bojāts blīvējums vai tā nav vispār.

⚠ BRĪDINĀJUMS – Nopietna veselības kaitējuma risks!

Tīrīšanas funkcijas laikā ierīce ļoti sakarst.

Tiek noārdīts plāšu un veidņu pretpiedeguma pārklājums, un rodas indīgas gāzes.

- ▶ Nekad tīrīšanas funkciju nelietojiet, lai arī tīrītu ar pretpiedeguma pārklājumu aprīkotas pannas un veidnes.
- ▶ Neveiciet tīrīšanu vienlaikus arī piederumiem.

⚠ BRĪDINĀJUMS – Veselības kaitējuma risks!

Tīrīšanas funkcija sakarsē gatavošanas nodaļījumu līdz ļoti augstai temperatūrai, tādējādi izraisot gatavošanas, grilēšanas un cepšanas atlieku sadegšanu. Šī procesa laikā izdalās tvaiki, kas var izraisīt gļotādas kairinājumus.

- ▶ Tīrīšanas funkcijas laikā rūpīgi vēdiniet virtuvi.
- ▶ Neuzturieties telpā pārāk ilgi.
- ▶ Raugiet, lai ierīces tuvumā neatrastos bērni un mājdzīvnieki.

⚠ BRĪDINĀJUMS – Apdegumu risks!

Tīrīšanas funkcijas laikā gatavošanas nodaļījums ļoti sakarst.

- ▶ Nekad neatveriet ierīces durvis.
 - ▶ Ļaujiet ierīcei atdzist.
 - ▶ Raugieties, lai tuvumā neatrastos bērni.
- ⚠ Tīrīšanas funkcijas laikā ierīces ārpuse ļoti sakarst.**
- ▶ Nekad nepieskarieties ierīces durvīm.
 - ▶ Ļaujiet ierīcei atdzist.
 - ▶ Raugieties, lai tuvumā neatrastos bērni.

2 Izvairīšanās no bojājumiem

2.1 Vispārīga informācija

UZMANĪBU!

Spirta tvaiki karstā gatavošanas nodaļījumā var aizdegties un radīt neatgriezeniskus iekārtas bojājumus. Radītā spiediena ietekmē var atsprāgt vai pat izkrist iekārtas durvis. Var iesprāgt un saplīst durvju stikli. Radītais vakuums var stipri deformēt gatavošanas nodaļījumu no iekšpuses.

- ▶ Neuzkarsējiet neatšķaidītus spirtotos dzērienus ($\geq 15\%$ tilp.) (piem., ēdienu apliešanai vai pārļiešanai).

Ja ierīce tiek darbināta ar temperatūru, kas pārsniedz $120\text{ }^{\circ}\text{C}$, ūdens uz gatavošanas nodaļījuma grīdas izraisa emaljas bojājumus.

- ▶ Nestartējiet darbību, ja uz gatavošanas nodaļījuma grīdas ir ūdens.
- ▶ Pirms darbības sākšanas uzslaukiet ūdeni no gatavošanas nodaļījuma grīdas.

Ja temperatūra pārsniedz $50\text{ }^{\circ}\text{C}$, uz gatavošanas nodaļījuma grīdas esoši priekšmeti izraisa siltuma uzkrāšanos. Cepšanas un gatavošanas laiks vairs neatbilst paredzētajam, un tiks bojāta emalja.

- ▶ Nenovietojiet piederumus, cepampapīru vai jebkāda veida foliju uz gatavošanas nodaļījuma grīdas.
- ▶ Traukus uz gatavošanas nodaļījuma grīdas novietojiet tikai tad, ja iestatītā temperatūra ir zemāka par $50\text{ }^{\circ}\text{C}$.

Silikona veidnes vai silikonu saturoša folija, pārsegi vai piederumi var bojāt cepšanas sensoru. Ja cepšanas sensors nav aktīvs, var rasties bojājumi.

- ▶ Neizmantojiet silikona veidnes vai silikonu saturošu foliju, pārsegi vai piederumus.
- ▶ Nekad neglabājiet silikona priekšmetus gatavošanas nodaļījumā.

Karstā gatavošanas nodaļījumā esošais ūdens izraisa ūdens tvaiku rašanos. Temperatūras izmaiņas var izraisīt bojājumus.

- ▶ Nekad neļaujiet ūdeni karstā gatavošanas nodaļījumā.
- ▶ Nenovietojiet traukus ar ūdeni uz gatavošanas nodaļījuma grīdas.

Mitrums gatavošanas nodaļījumā ilgākā laika periodā izraisa koroziju.

- ▶ Pēc lietošanas ļaujiet gatavošanas nodaļījumam izžūt. Šim nolūkam līdz galam atveriet gatavošanas nodaļījuma durvis vai izmantojiet žāvēšanas funkciju.
- ▶ Neglabājiet mitrus pārtikas produktus ilgstoši aizvērtā gatavošanas nodaļījumā.
- ▶ Neglabājiet gatavošanas nodaļījumā ēdienu.
- ▶ Neiespiediet neko iekārtas durvīs.

No cepamās plāts nopilējusī augļu sula atstāj nenotīrāmus traipus.

- ▶ Ja augļu kūka ir ļoti briedīga, nepiepildiet cepamo plāti pārāk daudz.
- ▶ Ja iespējams, izmantojiet visdziļāko universālo pannu.

Cepeškrāsns tīrīšanas līdzekļi siltā gatavošanas nodaļījumā bojā emalju.

- ▶ Nekad neizmantojiet cepeškrāsns tīrīšanas līdzekļus siltā gatavošanas nodaļījumā.
- ▶ Nākamo reizi pirms uzkaršēšanas pilnībā notīriet atliekas no gatavošanas nodaļījuma un ierīces durvīm.

Ja blīvējums ir ļoti netīrs, ierīces durvis darba režīmā vairs labi nenoslēdzas. Tādējādi var tikt bojātas blakus esošo mēbeļu fasādes.

- ▶ Vienmēr uzturiet tīru blīvējumu.
- ▶ Nekad nelietojiet ierīci, kurai bojāts blīvējums vai tā nav vispār.

Ierīces durvju izmantošana sēdēšanai vai priekšmetu novietošanai var izraisīt ierīces durvju bojājumus.

- ▶ Nenovietojiet, neuzstādiet uz ierīces durvīm, kā arī nepiekariet un neatbalstiet pret tām nekādus priekšmetus.
- ▶ Nenovietojiet uz ierīces durvīm nekādus traukus vai piederumus.

Atkarībā no ierīces tipa piederumi ierīces durvju aizvēšanas laikā var saskrāpēt durvju stiklu.

- ▶ Piederumus gatavošanas nodaļījumā vienmēr ievietojiet līdz galam.

Kameras objektīvu var saskrāpēt, un tas var kļūt neskaids.

- ▶ Nedrīkst izmantot asu mazgāšanas sūkli.
- ▶ Nedrīkst izmantot nerūsējošā tērauda stiepli sūkli.
- ▶ Neizmantojiet skābi saturošus tīrīšanas vai atkaļķošanas līdzekļus.

- ▶ Cepeškrāsns tīrīšanas līdzekli izmantojiet tikai aukstā gatavošanas nodalījumā, ievērojot ražotāja norādījumus.

Alumīnija folija uz durvju stikla var radīt neatgriezeniskas krāsas izmaiņas.

- ▶ Alumīnija folija gatavošanas nodalījumā nedrīkst saskarties ar durvju stiklu.

2.2 Mikroviļņu krāsns

Mikroviļņu lietošanas laikā ievērojiet šos norādījumus.

UZMANĪBU!

Ja metāls pieskaras gatavošanas nodalījuma sienai, rodas dzirksteles, kas var sabojāt ierīci vai duvju iekšējo stiklu.

- ▶ Metālam, piem., karotei glāzē, ir jāatrodas vismaz 2 cm attālumā no gatavošanas nodalījuma sienām un duvju iekšpusēs.

Kopā sabīdīti priekšmeti rada dzirksteles.

- ▶ Neizmantojiet režģi kopā ar universālo pannu.
- ▶ Ievietojiet piederumu tikai vienā līmenī.

Tikai mikroviļņu funkcijai universālā panna vai cepamā plāts nav piemērotas. Var veidoties dzirksteles, un tas var bojāt gatavošanas nodalījumu.

- ▶ Izmantojiet komplektā iekļauto režģi kā novietošanas virsmu.

Alumīnija bļodas šajā ierīcē var izraisīt dzirksteles.

Dzirksteles var bojāt ierīci.

- ▶ Neizmantojiet alumīnija traukus gatavošanai ar šo ierīci.

Ierīces darbināšana ar tukšu gatavošanas nodalījumu izraisa pārslodzi.

- ▶ Nekad neieslēdziet mikroviļņu režīmu, ja gatavošanas nodalījumā nav ievietots ēdiens. Izņemot īslaicīgas trauku pārbaudes gadījumus.

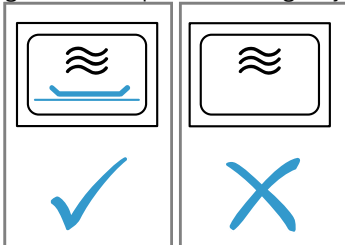

Mikroviļņu režīmā gatavojot popkornu ar pārāk lielu mikroviļņu jaudu, pārslodzes dēļ var pārsprāgt durvju stikls.

- ▶ Neiestatiet pārāk lielu mikroviļņu jaudu.
- ▶ Neizmantojiet vairāk kā 600 vatus.
- ▶ Popkorna turzu vienmēr novietojiet uz stikla šķīvja.

2.3 Tvaiks

Ievērojiet šos norādījumus tvaika funkcijas lietošanas laikā.

UZMANĪBU!

Trauki ar rūsējuma vietām var radīt koroziju gatavošanas nodalījumā. Pat mazākie plankumi var izraisīt koroziju.

- ▶ Neizmantojiet traukus ar rūsējuma vietām. Tvertnē iepildīts karsts ūdens var izraisīt tvaika sistēmas bojājumu.

- ▶ Iepildiet ūdens tvertnē tikai aukstu ūdeni.

Ja ierīce tiek darbināta ar temperatūru, kas pārsniedz 120 °C, ūdens uz gatavošanas nodalījuma grīdas izraisa emaljas bojājumus.

- ▶ Nestartējiet darbību, ja uz gatavošanas nodalījuma grīdas ir ūdens.
- ▶ Pirms darbības sākšanas uzslaukiet ūdeni no gatavošanas nodalījuma grīdas.

Kad darbina tvaika karsēšanas režīmā, rodas daudz ūdens tvaika. Kondensāts krājas pilienu tvertnē zem gatavošanas nodalījuma un var pārplūst, tādējādi bojājot blakus mēbeles.

- ▶ Kamēr iekārta darbojas, tās durvis neviriniet vai viriniet iespējami reti.

Ja atkalķotāja šķīdums nokļūst uz vadības paneļa vai citām neizturīgām virsmām, tās var tikt bojātas.

- ▶ Nekavējoties noskalojiet atkalķošanas šķīdumu ar ūdeni.

Ūdens tvertnes mazgāšana trauku mašīnā izraisa bojājumus.

- ▶ Nemazgājiet ūdens tvertni trauku mašīnā.
- ▶ Mazgājiet ūdens tvertni, lietojot mīkstu drānu un tirdzniecībā iegādājamo mazgāšanas līdzekli.

3 Vides aizsardzība un taupīšana

3.1 Iepakojuma likvidācija

Iepakojuma materiāli ir nekaitīgi videi un izmantojami atkārtoti.

- ▶ Atsevišķas sastāvdaļas likvidējiet, tās šķirojot.

3.2 Enerģijas taupīšana

Ja ievērosiet šos norādījumus, samazināsiet iekārtas strāvas patēriņš.

Iekārtu iepriekš uzkaršējiet tikai tad, ja tas ir paredzēts receptē vai ieteiktajos iestatījumos.

→ "Šādi izdosies", Lappuse 43

- Ja iekārtu nekarsē iepriekš, var ietaupīt līdz 20 % enerģijas.

Izmantojiet tumšas, melni krāsotas vai emaljētas cepšanas veidnes.

- Šādas cepšanas veidnes uzkarst īpaši labi.

Iekārtas darbības laikā viriniet durvis iespējami retāk.

- Tas uztur nemainīgu temperatūru gatavošanas nodalījumā, un iekārta nav jākaršē papildus.

Ja gatavojat vairākus ēdienus, cepiet tos secīgi vai vienlaicīgi.

- Gatavošanas nodalījums uzkarst jau pirmajā cepšanas reizē. Šādi var saīsināt nākamās kūkas cepšanas laiku.

Ilgāka gatavošanas laika gadījumā izslēdziet iekārtu 10 minūtes pirms gatavošanas laika beigām.

- Ar atlikušo siltumu ir pietiekami, lai ēdiens būtu gatavs.

Izņemiet liekos piederumus no gatavošanas nodalījuma.

- Liekās piederumu daļas nav jāuzkarsē.

Saldētus ēdienus pirms pagatavošanas atkausējiet.

- Tā var ietaupīt atkausēšanai vajadzīgo enerģiju.

Izslēdziet displeju pamatiestatījumos.

→ "Pamatiestatījumi", Lappuse 29

- Ja displejs ir izslēgts, var ietaupīt enerģiju.

4 Iepazīšana

4.1 Vadības panelis

Vadības panelī iestata visas ierīces funkcijas un skata informāciju par darba režīmu.

Atkarībā no iekārtas tipa detaļas attēlā var atšķirties, piemēram, pēc krāsas vai formas.

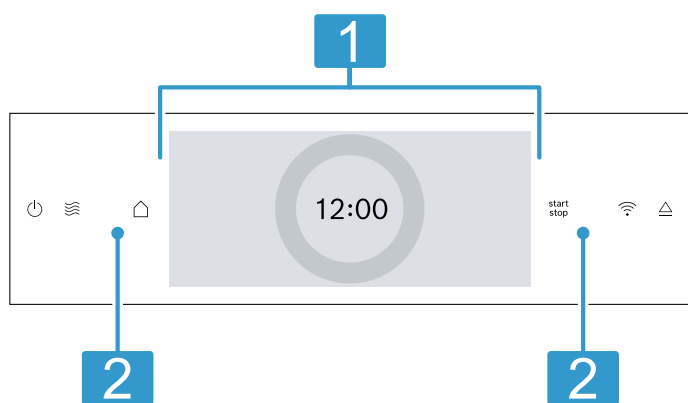

1 Displejs ar regulēšanas gredzenu

Displejā, izmantojot digitālo regulēšanas gredzenu, jūs varat veikt iekārtas iestatījumus. Displejā redzamas pašreizējās iestatījumu vērtības, izvēles iespējas vai norādes.

→ "Displejs", Lappuse 9

2 Taustiņi

Ar taustiņiem uzreiz iespējams iestatīt dažādas funkcijas.

→ "Tautiņi", Lappuse 9

4.2 Taustiņi

Ar taustiņiem uzreiz iespējams izvēlēties dažādas funkcijas.

Taustiņš	Funkcija
	Iekārtas ieslēgšana vai izslēgšana. → "Galvenā vadība", Lappuse 16
	Darba režīma "Mikroviļņu krāsns" tieša izvēle. → "Mikroviļņu režīms", Lappuse 21
	Darba režīmu izvēlnes atvēršana. → "Darba režīmi", Lappuse 11
	Darbības sākšana vai pārtraukšana. → "Galvenā vadība", Lappuse 16

Vienlaikus sildiet divas glāzes vai krūzes šķidrums.

- Ja vairākus ēdienus silda vienlaikus, nevis secīgi, tad patērē mazāk enerģijas.

Piezīme:

Iekārta patērē:

- gatavības režīmā ar pieslēgumu tīklam – maks. 2 W
- gatavības režīmā bez pieslēguma tīklam ar izslēgtu displeju – maks. 0,5 W

Taustiņš	Funkcija
	Home Connect rādījums. Laukam citu funkciju nav. Ja deg simbols, iekārta ir pievienota. → "Home Connect", Lappuse 30
	Vadības paneļa atvēršana, lai izņemtu ūdens tvertni. → "Ūdens tvertnes uzpildīšana", Lappuse 19

4.3 Displejs

Displejs ir iedalīts dažādās zonās.

Digitālais regulēšanas gredzens

Ar digitālo regulēšanas gredzenu displejā iespējams izmainīt iestatījumu vērtības.

Kad ir sasniegta minimālā vai maksimālā vērtība, šī vērtība paliek redzama displejā. Ja nepieciešams, griežot regulēšanas gredzenu, mainiet vērtību uz iepriekšējo vērtību.





Precīzo iestatījumu vērtības

Lai iestatītu precīzos iestatījumu vērtības, piem., laiku ar precizitāti līdz minūtei, turiet attiecīgo iestatīšanas gredzena zonu nospiestu apm. 1 - 2 sekundes. Precīzo iestatījumu vērtības tiek attēlotas ar punktiem.

Statusa indikators

Displeja augšdaļā tiek attēlota statusa informācija.

Simbols	Nozīme
	Aktivizēts taimeris. → "Taimera iestatīšana", Lappuse 18
	Aktivizēta bērnu drošības funkcija. → "Bērnu drošības funkcija", Lappuse 28
	Tīrīšanas funkcijas vai bērnu drošības funkcijas dēļ iekārtas durvis ir bloķētas. → "Tīrīšanas funkcija 'Pirolīze activeClean'", Lappuse 34 → "Pamatiestatījumi", Lappuse 29
	Home Connect WLAN signāla stiprums. Jo vairāk līniju simbolā ir aizpildītas, jo labāks ir signāls. Ja simbols ir pārsvītrots, nav WLAN signāla. Ja simbolā redzams "x", nav savienojuma ar Home Connect serveri. → "Home Connect", Lappuse 30

Simbols	Nozīme
	Aktivizēta attālinātā palaišana ar Home Connect. → "Home Connect", Lappuse 30
	Apkopes nolūkos ir aktivizēta attālinātā diagnostika ar Home Connect. → "Home Connect", Lappuse 30
	Gatavošanas nodaļumā ir aktivizēta kamera. → "Kamera", Lappuse 10
	Pieklūve dažādām funkcijām.

Iestatījumu zona



Displeja centrā atrodas iestatījumu zona. Iestatījumu zonā ir redzamas pašreizējās izvēles iespējas un jau veiktie iestatījumi.

Pa kreisi un pa labi no iestatījumu zonas, ārpus regulēšanas gredzena, ir redzamas papildu iestatīšanas iespējas.

Izvēlne un citas iestatīšanas iespējas ir izkārtotas horizontāli. Saraksti funkciju izvēlei ir izkārtoti vertikāli. Lai pārietu uz citām iestatījumu zonas lapām, pārvelciet ar plaukstu pār displeju. Lai izvēlētos funkciju, nospiediet uz attiecīgās funkcijas displejā.

→ "Darba režīma iestatīšana", Lappuse 16

Iestatījumu zonā iespējamie simboli

Simbols	Nozīme
	Pāreja par vienu iestatījumu atpakaļ.
	Iestatītās vērtības atiestatīšana.

Piezīme: Zila atzīme "new" vai zils punkts pie kādas no funkcijām norādā, ka ar Home Connect lietotni iekārtā ir lejupielādēta jauna funkcija, jauns favorīts vai atjauninājums.

4.4 Gatavošanas nodaļums

Dažādas funkcijas gatavošanas nodaļumā palīdz, lietojot iekārtu.

Statīvi

Gatavošanas nodaļuma statīvā piederumus var iebīdīt dažādos līmeņos.

→ "Piederumi", Lappuse 13

Iekārtai ir 5 ievietošanas līmeņi. Ievietošanas līmeņus skaita virzienā no apakšas uz augšu.

Atkarībā no iekārtas tipa statīvs vienā vai vairākos līmeņos ir aprīkots ar izvelkamām vadotnēm.

Statīvu var izņemt, piemēram, tīrīšanas vajadzībām.
→ "Statīvi", Lappuse 39

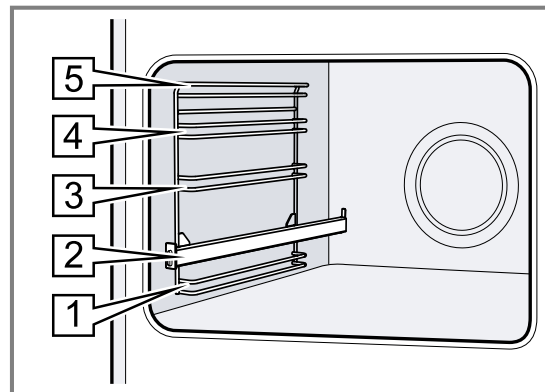

Apgaismojums

Gatavošanas nodaļumu apgaismo viena vai vairākas cepeškrāsns spuldzes.

Atverot iekārtas durvis, ieslēdzas gatavošanas nodaļuma apgaismojums. Ja durvis ir atvērtas ilgāk par apm. 18 minūtēm, apgaismojums izslēdzas.

Lielākajā daļā darba režīmā apgaismojums ieslēdzas, tiklīdz sākas darbība. Kad darbība ir beigusies, apgaismojums izslēdzas.

Kamera

Ar kameru gatavošanas nodaļumā gatavošanas procesam iespējams sekot līdz Home Connect lietotnē.

Darba režīmā "Ēdieni" iespējams izmantot brūnuma sensoru un iestatīt jūsu ēdienam individuālu brūnuma pakāpi.

→ "Ēdieni", Lappuse 26

Informāciju par kameras lietošanu skatiet Home Connect lietotnē.

Lai varētu izmantot kameru, aktivizējiet to pamatiestatījumos.

→ "Pamatiestatījumi", Lappuse 29

Piezīme: Ar datu aizsardzību saistītu apsvērumu dēļ ņemiet vērā, ka caur iekārtas durvīm var tikt nofilmētas telpā esošas, nepiederošas personas.

Dzesēšanas ventilators

Dzesēšanas ventilators ieslēdzas un izslēdzas atkarībā no iekārtas temperatūras. Siltais gaiss izplūst pa durvīm.

UZMANĪBU!

Ventilācijas spraugas aizsegšana izraisa ierīces pārkaršanu.

► Neaizsedziet ventilācijas atveres.

Lai pēc darbības beigām iekārta ātrāk atdzistu, noteiktu laiku turpina darboties dzesēšanas ventilators.

Iekārtas durvis

Ja iekārtas darbības laikā tiek atvērtas iekārtas durvis, darbība tiek apturēta. Pēc durvju aizvēršanas darbība automātiski turpinās.

Ja iekārtas durvis tiek atvērtas mikroviļņu režīmā, darbība jāturpina manuāli.

Ūdens tvertne

Ūdens tvertne ir nepieciešama tvaika karsēšanas režīmiem.

Ūdens tvertne atrodas aiz vadības paneļa.
→ "Ūdens tvertnes uzpildīšana", Lappuse 19

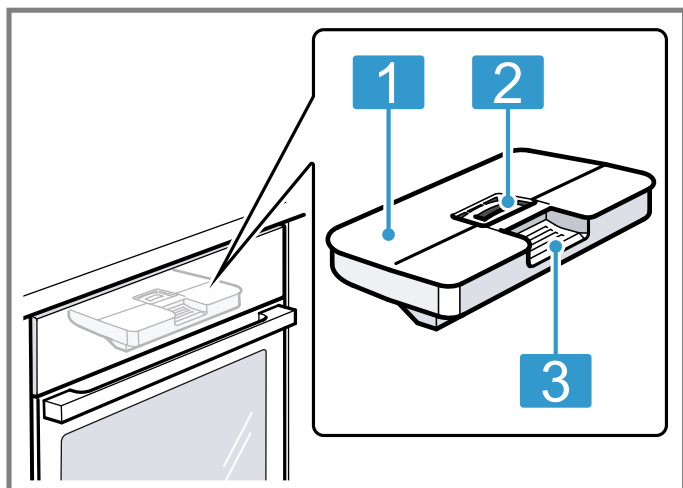

- 1** Tvertnes vāciņš
- 2** Atvere uzpildīšanai un iztukšošanai
- 3** Rokturis izņemšanai un ievietošanai

5 Darba režīmi

Šeit sniegts iekārtas darba režīmu un galveno funkciju pārskats.

Lai atvērtu izvēlni, nospiediet .

Darba režīms	Lietošana
Karsēšanas režīmi	Optimālam gatavošanas rezultātam izvēlieties īpaši pielāgotus karsēšanas režīmus. → "Karsēšanas režīmi", Lappuse 11 → "Galvenā vadība", Lappuse 16
Mikroviļņu režīms	Lietojot mikroviļņu režīmu, ēdienu var pagatavot, uzsildīt vai atkausēt ātrāk. → "Mikroviļņu režīms", Lappuse 21
Tvaiks	Ēdienu saudzīga pagatavošana, izmantojot tvaika karsēšanas režīmus. → "Tvaiks", Lappuse 19
Izlase	Izmantojiet savus saglabātos iestatījumus. → "Izlase", Lappuse 28
Ēdieni	Dažādiem ēdieniem izmantojiet ieprogrammētus ieteicamos iestatījumus. → "Ēdieni", Lappuse 26

5.1 Karsēšanas režīmi

Lai jūs vienmēr varētu atrast ēdienam vispiemērotāko karsēšanas režīmu, šeit sniedzam skaidrojumu par to atšķirībām un lietojumu.

Simboli pie atsevišķiem karsēšanas režīmiem palīdz tos atpazīt.

Simbols	Karsēšanas režīms	Temperatūras diapazons	Lietošana un darbības princips
	4D karstais gaiss	30–275 °C	Cepšana vai gatavošana vienā vai vairākos līmeņos. Ventilators vienmērīgi izplata aizmugurējā sienā iebūvētā gredzenveida sildelementa radīto siltumu pa visu gatavošanas nodaļumu.

Darba režīms	Lietošana
Tīrīšana	Izvēlieties gatavošanas nodaļuma tīrīšanas funkciju. → "Tīrīšanas funkcija 'Piroļīze activeClean'", Lappuse 34 → "Tīrīšanas atbalsta programma", Lappuse 35 → "Atkaļķošana", Lappuse 36 → "Žāvēšana", Lappuse 37
Pamatiestatījumi	Pielāgojiet pamatiestatījumus. → "Pamatiestatījumi", Lappuse 29

Home Connect















Izmantojot Home Connect, cepeškrānsi varat savienot ar mobilo ierīci un to vadīt attālināti, izmantojot visu iekārtas funkciju klāstu.

Atkarībā no iekārtas tipa jums ar Home Connect lietotni jūsu ierīcē ir pieejamas plašākas vai papildu funkcijas. Informāciju par to skatiet lietotnē.

→ "Home Connect", Lappuse 30



Izvēlieties karsēšanas režīmu, iekārta piedāvā piemērotu temperatūru vai pakāpi. Jūs varat izmantot vai mainīt šīs vērtības norādītajā diapazonā.

Ja ir iestatīta temperatūra, kas pārsniedz 275 °C, un 3. grilēšanas pakāpe, iekārta pēc aptuveni 40 minūtēm pazemina temperatūru līdz aptuveni 275 °C vai 1. grilēšanas pakāpei.

Simbols	Karsēšanas režīms	Temperatūras diapazons	Lietošana un darbības princips
	Karsēšana no augšas/apakšas	30–300 °C	Tradicionālā cepšana vai gatavošana vienā līmenī. Šis karsēšanas režīms ir īpaši piemērots kūkām ar sulīgu pildījumu. Karstums vienmērīgi plūst no augšas un apakšas.
	Saudzējošs karstais gaiss	125–250 °C	Saudzīga noteiktu ēdienu gatavošana vienā līmenī bez iepriekšējās uzkaršēšanas. Ventilators vienmērīgi izplata aizmugurējā sienā iebūvētā gredzenveida sildelementa radīto siltumu pa visu gatavošanas nodalījumu. Produkts periodiski tiek gatavots, izmantojot atlikušo siltumu. Gatavošanas laikā iekārtas durvīm jābūt aizvērtām. Šis karsēšanas režīms tiek izmantots enerģijas patēriņa noteikšanai cirkulācijas režīmā un energoefektivitātes klases noteikšanai.
	Air Fry	30–300 °C	Kraukšķīga ēdiena pagatavošana vienā līmenī nelielā taukvielu daudzumā. Īpaši piemērots parasti eļļā fritētiem ēdieniem, piem., fritētiem kartupeļiem. Ventilators lielā ātrumā savirpuļo no grila sildelementa nākošo karstumu ap ēdienu. Izplūstošais gaiss pastiprināti tiek izvilks no gatavošanas nodalījuma.
	Saudzējoša karsēšana no augšas/apakšas	150–250 °C	Saudzīga izvēlēto ēdienu gatavošana. Karstums plūst no augšas un no apakšas. Šis karsēšanas režīms tiek izmantots enerģijas patēriņa noteikšanai parastajā režīmā.
	Grilēšana ar gaisa cirkulāciju	30–300 °C	Putnu gaļas, veselās zivs vai lielāku gaļas gabalu cepšana. Grilēšanas sildelements un ventilators pārmaiņus ieslēdzas un izslēdzas. Ventilators nodrošina karstā gaisa cirkulāciju ap ēdienu.
	Grilēšana, liela virsma	Grilēšanas pakāpes: 1 = zema 2 = vidēja 3 = augsta	Plakanu produktu, piemēram, steiku, desiņu vai karstmaizīšu, grilēšana. Ēdienu apcepšana, veidojot kraukšķīgu garoziņu. Uzkarst visa zem grila sildelementa esošā virsma.
	Grilēšana, neliela virsma	Grilēšanas pakāpes: 1 = zema 2 = vidēja 3 = augsta	Nelielu porciju, piemēram, steiku, desiņu vai karstmaizīšu, grilēšana. Nelielu porciju apcepšana, veidojot kraukšķīgu garoziņu. Uzkarst zem grila sildelementa esošās virsmas vidusdaļa.
	Picas gatavošanas līmenis	30–275 °C	Picas un tādu ēdienu pagatavošana, kam nepieciešams daudz siltuma no apakšas. Karsē apakšējais sildelements un gredzenveida sildelements aizmugurējā sienā.
	Intensīva karsēšana	30–300 °C	Ēdienu ar kraukšķīgu pamatni pagatavošana. Karstums plūst no augšas un īpaši intensīvi no apakšas.
	Lēna sautēšana	70–120 °C	Apceptu, maigu gaļas gabaliņu saudzīga un lēna gatavošana atvērtā traukā. Zemā temperatūrā karstums vienmērīgi plūst no augšas un apakšas.
	Atkausēšana	30–60 °C	Saldētu ēdienu saudzīga atkausēšana.
	Žāvēšana	30–130 °C	Garšaugu, augļu vai dārzeņu žāvēšana.
	Karsēšana no apakšas	30–250 °C	Ēdienu papildu apcepšana vai gatavošana ūdens peldē. Karstums plūst no apakšas.
	Siltuma uzturēšana	50–100 °C	Pagatavotā ēdiena siltuma uzturēšana.
	Trauku uzsildīšana	30–90 °C	Trauku uzsildīšana.

Tvaika karsēšanas režīmi

Tvaika karsēšanas režīmi atrodami izvēlnē  sadaļā "Tvaiks".

Simbols	Karsēšanas režīms	Temperatūras diapazons	Lietošana un darbības princips
	Atkārtota uzsildīšana	80–180 °C	Uz šķīvja uzliktu ēdienu un mīklas izstrādājumu saudzīga uzsildīšana. Pateicoties pievadītajam tvaikam, ēdieni neizkalst.
	Mīklas raudzēšana	30–50 °C	Rauga mīklas raudzēšana. Mīkla uzrūgst ievērojami ātrāk nekā istabas temperatūrā. Mīklas virskārta nesakalst.

5.2 Temperatūra

Uzkarsēšanas laikā, izmantojot vairumu karsēšanas režīmu, displejā viena virs otras tiek attēlota temperatūra gatavošanas nodalījumā, ja tā pārsniedz apm. 30 °C, kā arī iestatītā temperatūra.

Ja izmantojat iepriekšēju uzkarsēšanu, vislabākais brīdis, kad ēdienu ievietot gatavošanas nodalījumā, ir tad, kad uzrādītā temperatūra gatavošanas nodalījumā un iestatītā temperatūra ir vienādas.

Piezīme: Termiskās inerces dēļ uzrādītā temperatūra var nedaudz atšķirties no faktiskās temperatūras gatavošanas nodalījumā.

Atlikušā siltuma rādījums

Kad iekārta ir izslēgta, sarkana līnija ap vadības gredzenu attēlo atlikušos siltumu gatavošanas nodalījumā. Jo zemāka kļūst temperatūra, jo tumšāks kļūst gredzens. No apm. 60 °C gredzens nodziest pavisam.

5.3 Mikroviļņu jauda

Šeit ir sniegts pārskats par mikroviļņu jaudas režīmiem un to pielietojumu.

Mikroviļņu jauda ir izteikta pakāpēs, un tā ne vienmēr atbilst precīzam iekārtas patēriņam vatos.

Mikroviļņu jauda vatos	Maksimālais darbības laiks stundās	Lietošana
90 W	1:30	Delikātu produktu atkausēšana.
180 W	1:30	Ēdienu atkausēšana un tālāka gatavošana.
360 W	1:30	Gaļas un zivs gatavošana. Ātrbojīgu ēdienu uzsildīšana.
600 W	1:30	Ēdienu uzkarsēšana un gatavošana.
800 W "Boost"	0:30	Šķidrumu uzkarsēšana.

Piezīme: Maksimālā mikroviļņu jauda "Boost" nav paredzēta ēdienu uzkarsēšanai. Lai aizsargātu iekārtu, mikroviļņu jauda pirmajās minūtēs pakāpeniski tiek samazināta līdz 600 vatiem. Maksimālā jauda atkal ir pieejama pēc noteikta atdzišanas laika.

6 Piederumi

Izmantojiet oriģinālos piederumus. Tie ir piemēroti jūsu ierīcei.

Piezīme: Ja piederums sakarst, tas var deformēties. Deformācija neietekmē funkcionalitāti. Pēc piederuma atdzišanas deformācija pazudīs.

Atkarībā no ierīces tipa piegādes komplektā iekļautie piederumi var būt atšķirīgi.

Piederumi	Lietojums
Režģis	<ul style="list-style-type: none"> ■ Kūku veidnes ■ Sacepumu veidnes ■ Trauki ■ Gaļa, piemēram, cepetis vai grilējami gabali ■ Sasaldēti produkti
Universālā panna	<ul style="list-style-type: none"> ■ Sulīgas kūkas ■ Mīklas izstrādājumi ■ Maize ■ Liels cepetis ■ Sasaldēti produkti ■ Pilošu šķidrumu, piemēram, tauku savākšana, grilējot uz restēm.
Cepamā plāts	<ul style="list-style-type: none"> ■ Plātsmaize ■ Mazi konditorejas izstrādājumi
Air Fry un grila plāts, emaljēta, caurumota	<ul style="list-style-type: none"> ■ Kraukšķīgu, parasti eļļā fritētu ēdienu, piem., fritētu kartupeļu, pagatavošana. ■ Ēdienu grilēšana.
Cepeša termometrs	<p>Precīza cepšana vai gatavošana. → "Cepeša termometrs", Lappuse 24</p>
Stikla skrāpis	<p>Ar stikla skrāpi drīkst tīrīt tikai kameras objektīvu.</p>

6.1 Norādījumi par piederumiem

Daži piederumi ir piemēroti tikai noteiktiem darbības režīmiem.

Mikroviļņu piederumi

Mikroviļņu režīmam ir piemērotas tikai komplektā iekļautās restes.

Plātis, piemēram, universālā panna vai cepamā plāts, var procesā radīt dzirksteles un nav piemērotas.

Ņemiet vērā norādījumus par mikroviļņu režīmu.

→ "Mikroviļņu režīma trauki un piederumi",

Lappuse 21

6.2 Fiksēšanas funkcija

Fiksēšanas funkcija novērš piederumu apgāšanos to izņemšanas laikā.

Piederumu var izvilkt aptuveni līdz pusei, līdz tas nofiksējas. Pretapgāšanās funkcija darbojas tikai tad, ja piederums gatavošanas nodalījumā iebīdīts pareizi.

6.3 Piederumu iebīdīšana gatavošanas nodalījumā

Vienmēr pareizi ielieciet piederumu gatavošanas nodalījumā. Tikai tad piederumu var izvilkt aptuveni līdz pusei, tam neapgāžoties.

1. Pagrieziet piederumu tā, ka iegriezums **a** ir aizmurgurē un ir vērsts uz leju.

2. Piederumu ielieciet abās viena ievietošanas līmeņa vadotnēs.

Reste
Ievietojiet restes tā, lai atklātā puse būtu vērsta pret ierīces durvīm, bet izliekums — uz leju.

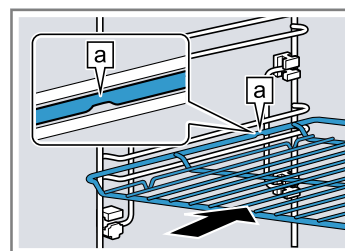

Plāts
Piemēram, universālā panna vai cepamā plāts

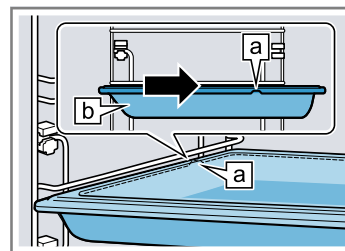

3. Ja ievietošanas līmenī ir uzstādītas izvilšanas vadotnes, izvelciet izvilšanas vadotnes, lai uzliktu piederumu.

Restes vai plāts Uzlieciet piederumu tā, ka tas ir pie izvilkšanas sistēmas aizmugurējās atdures.

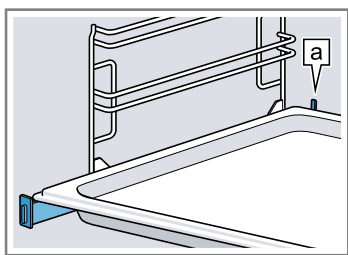

Piezīme: Paspiežot iebīdīet izvilkšanas vadotnes gatavošanas nodaļījumā.

4. Iebīdīet piederumus līdz galam tā, lai tie nepieskaros iekārtas durvīm.

Piezīme: Izņemiet no gatavošanas nodaļījuma piederumus, kuri gatavošanā ir lieki.

6.4 Papildu piederumi

Papildu piederumus varat iegādāties klientu apkalpošanas centrā, specializētos veikalos vai internetā.

Plašu piedāvājumu, kas paredzēts jūsu ierīcei, skatiet internetā vai mūsu bukletos:

www.bosch-home.com

Piederumi ir paredzēti konkrētām ierīcēm. Veicot pirkumu, vienmēr norādiet precīzu savas ierīces apzīmējumu (E-Nr.).

Informācija par pieejamajiem piederumiem ir atrodama interneta veikalā vai klientu apkalpošanas centrā.

7 Pirms pirmās lietošanas reizes

Pirms pirmās lietošanas reizes veiciet iestatījumus. Notīriet iekārtu un piederumus.

7.1 Ūdens cietības noteikšana pirms lietošanas sākšanas

Pirms lietošanas sākšanas savā ūdens apgādes uzņēmumā noskaidrojiet jūsu ūdensvada ūdens cietību. Lai iekārta jums varētu atgādināt par nepieciešamību to atkalķot, jāiestata pareizā ūdens cietības pakāpe.

UZMANĪBU!

Ja ir iestatīta neatbilstoša ūdens cietība, ierīce nespēj sniegt savlaicīgus atgādinājumus par atkalķošanu.

- ▶ Iestatiet atbilstošu ūdens cietību.

Nepiemērotu šķidrumu izraisīti iekārtas bojājumi.

- ▶ Neizmantojiet destilētu ūdeni, krāna ūdeni ar augstu hlora saturu (> 40 mg/l) vai citus šķidrumus.
- ▶ Izmantojiet tikai tīru, aukstu krāna ūdeni, mīkstinātu ūdeni vai minerālūdeni bez ogļskābās gāzes.

Izmantojot filtrētu vai demineralizētu ūdeni, iespējami darbības traucējumi. Ierīce pieprasa uzpildīt ūdens tvertni, lai gan tā ir pilna, vai arī tvaika režīmā darbība pēc aptuveni 2 minūtēm tiek pārtraukta.

- ▶ Nepieciešamības gadījumā filtrētu vai demineralizētu ūdeni samaisiet ar minerālūdeni bez ogļskābās gāzes no pudeles attiecībā 1 pret 1.

Piezīmes

- Ja izmantojat minerālūdeni, iestatiet ūdens cietības pakāpi "ļoti ciets". Ja izmantojat minerālūdeni, izmantojiet tikai minerālūdeni bez ogļskābās gāzes.
- Ja ūdensvada ūdenī ir augsts kaļķa saturs, iesakām izmantot mīkstinātu ūdeni. Ja izmantojat tikai mīkstinātu ūdeni, iestatiet ūdens cietības pakāpi "mīkstināts".

Iestatījums	Ūdens cietība, mmol/l	Vācijā noteiktā cietība, °dH	Francijā noteiktā cietība, °fH
0 (mīkstināts) ¹	-	-	-
1 (mīksts)	līdz 1,5	līdz 8,4	līdz 15
2 (vidējs)	1,5–2,5	8,4–14	15–25
3 (ciets)	2,5–3,8	14–21,3	25–38
4 (ļoti ciets) ²	vairāk nekā 3,8	vairāk nekā 21,3	vairāk nekā 38

¹ Iestatiet tikai tad, ja izmantojat tikai mīkstinātu ūdeni.

² Iestatiet arī minerālūdenim. Izmantojiet tikai negāzētu minerālūdeni.

7.2 Eksploatācijas sākšana

Pēc elektriskā pieslēguma izveidošanas ir jāveic iestatījumi iekārtas eksploatācijas sākšanai. Līdz iestatījumu parādīšanai displejā var paiet vairākas minūtes.

1. Ieslēdziet iekārtu ar

✓ Tiek parādīts pirmais iestatījums.

2. Lai vajadzības gadījumā iestatījumu mainītu, uzspiediet uz attiecīgās vērtības sarakstā vai izmainiet vērtību ar regulēšanas gredzenu.

Iespējamie iestatījumi:

- Valoda

- Home Connect → "Home Connect", Lappuse 30
 - Pulkstenis → "Pulksteņa laika iestatīšana", Lappuse 30
 - Ūdens cietība → "Ūdens cietības noteikšana pirms lietošanas sākšanas", Lappuse 15
3. Nospiediet "Tālāk" un pārejiet uz nākamo iestatījumu.

4. Pārskatiet visus iestatījumus un, ja nepieciešams, izmainiet.
 - ✓ Pēc pēdējā iestatījuma displejā tiek parādīta norāde par to, ka iestatījumi pirmreizējās ekspluatācijas sākšanai ir pabeigti.
5. Lai iekārta pirms karsēšanas veiktu pašpārbaudi, atveriet un aizveriet iekārtas durvis.

7.3 Iekārtas tīrīšana pirms pirmās lietošanas reizes

Pirms iekārtā pirmoreiz gatavot ēdienu, iztīriet gatavošanas nodalījumu un notīriet piederumus.

1. Izņemiet no gatavošanas nodalījuma informāciju par izstrādājumu un piederumus. Izņemiet no gatavošanas nodalījuma iepakojuma atlikumus, piemēram, stiropora lodītes, un noplēšiet iekārtā vai uz tās pielīmētās līmītes.
2. Noslaukiet gatavošanas nodalījuma gludās virsmas ar mikstu, mitru drānu.
3. Ieslēdziet iekārtu ar .
4. Piepildiet ūdens tvertni.
→ "Ūdens tvertnes uzpildīšana", Lappuse 19

5. Veiciet šādus iestatījumus:

Karsēšanas režīms	4D karstais gaiss 
Temperatūra	maksimāli
Tvaika padeve	3
Darbības laiks	1 stunda

→ "Galvenā vadība", Lappuse 16

6. Sāciet darbību.
 - Iekārtas karsēšanas laikā vēdiniet virtuvi.
 - ✓ Kad laiks ir beidzies, atskan signāls. Displejā tiek parādīta norāde, ka darbība beigusies.
7. Izslēdziet iekārtu ar .
8. Kad iekārta ir atdzisusi, notīriet gatavošanas nodalījuma gludās virsmas ar mazgāšanas līdzekļa šķīdumā samitrinātu drānu.
9. Rūpīgi notīriet piederumus ar mazgāšanas līdzekļa šķīdumā samitrinātu drānu vai mīkstu suku.
10. Iztukšojiet ūdens tvertni un izžāvējiet gatavošanas nodalījumu.
→ "Ikreiz pēc tvaika režīma lietošanas", Lappuse 21

8 Galvenā vadība

8.1 Iekārtas ieslēgšana

- ▶ Ieslēdziet iekārtu ar .
- ✓ Displejā atveras izvēlne.

8.2 Iekārtas izslēgšana

Ja iekārta netiek izmantota, izslēdziet to. Ja iekārta ilgāku laiku netiek lietota, tā automātiski izslēdzas.

- ▶ Izslēdziet iekārtu ar .
- ✓ Iekārta izslēdzas. Aktīvās funkcijas tiek pārtrauktas.
- ✓ Displejā tiek parādīts pulksteņa laiks vai atlikušā siltuma rādījums.

8.3 Darbības sākšana

Jebkurš darbības veids ir jāpalaiž.



UZMANĪBU!

Ja ierīce tiek darbināta ar temperatūru, kas pārsniedz 120 °C, ūdens uz gatavošanas nodalījuma grīdas izraisīs emaljas bojājumus.

- ▶ Nestartējiet darbību, ja uz gatavošanas nodalījuma grīdas ir ūdens.
- ▶ Pirms darbības sākšanas uzslaukiet ūdeni no gatavošanas nodalījuma grīdas.
- ▶ Sāciet darbību ar .
- ✓ Displejā ir redzami iestatījumi.



8.4 Darbības pārtraukšana

Darbību var pārtraukt un pēc tam atkal turpināt.

1. Lai pārtrauktu darbību, nospiediet .
2. Lai turpinātu darbību, vēlreiz nospiediet .

8.5 Darba režīma iestatīšana

Pēc tam, kad iekārta ir ieslēgta, displejā atveras izvēlne.

1. Lai pārskatītu dažādās izvēles iespējas, pārvelciet pār displeju ar plaukstu.
 - Lai pārskatītu izvēlni un citas iestatīšanas iespējas, pavelciet ar plaukstu pa labi vai pa kreisi.
 - Lai pārskatītu izvēles sarakstus, pavelciet ar plaukstu uz augšu vai uz leju.
2. Lai izvēlētos funkciju, nospiediet uz attiecīgās funkcijas displejā.
 - ✓ Atkarībā no funkcijas parādās iespējamās iestatījumu vērtības vai citas izvēlei pieejamās opcijas.
3. Lai vajadzības gadījumā pārietu par vienu iestatījumu atpakaļ, nospiediet .
4. Lai mainītu iestatītās vērtības, izmantojiet regulēšanas gredzenu:
 - Pēc vajadzības pavelciet ar plaukstu pāri regulēšanas gredzenam pulksteņrādītāju virzienā vai pretēji pulksteņrādītāju virzienam.
 - Vai nospiediet regulēšanas gredzenu kādā konkrētā vietā.
5. Sāciet darbību ar .
6. Kad darbība ir pabeigta:
 - Ja nepieciešams, jūs varat veikt citus iestatījumus un sākt darbību no jauna.
 - Kad ēdiens ir gatavs, izslēdziet iekārtu ar .

Piezīme: Savu iestatījumu jūs varat saglabāt kā "Izlase"  un izmantot vēlāk atkal.

→ "Izlase", Lappuse 28

8.6 Karsēšanas režīma un temperatūras iestatīšana

1. Izvēlnē nospiediet "Karsēšanas režīmi".
2. Nospiediet uz vajadzīgā karsēšanas režīma rādījuma.

3. Iestatiet temperatūru vai pakāpi ar regulēšanas gredzenu.

Ja nepieciešams, jūs varat veikt citus iestatījumus, kā aprakstīts tālāk.

- → "Ātrā uzkaršēšana", Lappuse 17
- → "Laika funkcijas", Lappuse 18
- → "Tvaiks", Lappuse 19
- → "Mikroviļņu režīms", Lappuse 21
- → "Ventilācijas funkcija 'Crisp Finish'", Lappuse 23
- → "Cepeša termometri", Lappuse 24

4. Sāciet darbību ar ^{start}stop.

- ✓ Iekārta sāk karsēt.
- ✓ Displejā ir redzamas iestatītās vērtības un laiks, cik ilgi darbība jau notiek.

5. Kad darbība ir pabeigta:

- Ja nepieciešams, jūs varat veikt citus iestatījumus un sākt darbību no jauna.
- Kad ēdiens ir gatavs, izslēdziet iekārtu ar .

Piezīme: Katram ēdienam vispiemērotāko karsēšanas režīmu skatiet karsēšanas režīmu aprakstā.

→ "Karsēšanas režīmi", Lappuse 11

Karsēšanas režīma mainīšana

Nomainot karsēšanas režīmu, tiek atiestatīti arī citi iestatījumi.

1. Nospiediet ^{start}stop.
2. Nospiediet .
3. Nospiediet vajadzīgo karsēšanas režīmu.
4. Iestatiet darba režīmu no jauna un palaidiet ar ^{start}stop.

Temperatūras mainīšana

Pēc darbības sākšanas temperatūru var mainīt jebkurā laikā.

1. Nospiediet uz temperatūras rādījuma.
2. Mainiet temperatūru ar regulēšanas gredzenu.
- ✓ Veiktās izmaiņas tiek pārņemtas.

8.7 Informācijas skatīšana

Vairumā gadījumu var atvērt informāciju par šobrīd izpildīto funkciju. Dažas norādes iekārta parāda automātiski, piemēram, tādas, kuras jāapstiprina, kā arī aicinājumus vai brīdinājumus.

1. Nospiediet  "Info".
- ✓ Dažas sekundes tiek rādīta informācija.

2. Ja norādes teksts ir plašāks, pāršķiriet to tālāk, pavēlot ar plaukstu pār displeju.

3. Ja nepieciešams, aizveriet norādi ar .

8.8 Sabatam atbilstoša vadība

Ja jūs iekārtu vēlaties lietot atbilstoši sabbatam, izmantojiet laika funkcijas un izmainiet apgaismojuma pamatiestatījumu.

Piezīme: Ja iekārtas darbības laikā atver durvis, tā pārtrauc karsēt. Kad iekārtas durvis aizver, tā turpina karsēt. Lai iekārtu lietotu atbilstoši sabbatam, atveriet iekārtas durvis tikai tad, kad tā ir beigusi darboties.



1. Pamatiestatījumu "Apgaismojums" mainiet uz "Vienmēr izslēgts".
→ "Pamatiestatījumi", Lappuse 29
Tādējādi iekārtas darbības laikā un, atverot iekārtas durvis, gatavošanas nodalījuma apgaismojums vienmēr paliek izslēgts.
2. Iestatiet vēlamo darba režīmu.
→ "Darba režīma iestatīšana", Lappuse 16
→ "Karsēšanas režīma un temperatūras iestatīšana", Lappuse 16
3. Atkarībā no darba režīma iestatiet vēlamo darbības laiku.
→ "Darbības laika iestatīšana", Lappuse 18
→ "Laika funkcijas", Lappuse 18
4. Ar "Beigu laiks" iestatiet laiku, kad darbībai ir jābeidzas.
→ "Beigu laika iestatīšana", Lappuse 18
→ "Laika funkcijas", Lappuse 18
5. Ielieciet ēdienu gatavošanas nodalījumā, pirms iekārta sāk karsēt.
6. Sāciet darbību ar ^{start}stop.
- ✓ Displejā redzams ilgums līdz startam. Iekārta darbojas gatavības režīmā.
- ✓ Kad ir pienācis sākuma laiks, iekārta sāk karsēt un sākas laika atskaite.
7. Kad darbība ir beigusies, izņemiet ēdienu no gatavošanas nodalījuma. Pēc apmēram 15–20 minūtēm iekārta pilnībā automātiski izslēdzas.

Piezīme: Ja nepieciešams, atkal izmainiet apgaismojuma pamatiestatījumu.

9 Ātrā uzkaršēšana

Lai ietaupītu laiku, uzkaršēšanas laiku var saīsināt ar ātro uzkaršēšanu , ja iestatītā temperatūra pārsniedz 100 °C.

Ātro uzkaršēšanu var izmantot šādos karsēšanas režīmos:

- 4D karstais gaiss 
- Karsēšana no augšas/apakšas 
- Intensīva karsēšana 

9.1 Ātrās uzkaršēšanas iestatīšana

Lai gatavošanas rezultāts būtu vienmērīgs, ielieciet ēdienu gatavošanas nodalījumā tikai tad, kad ātrā uzkaršēšana ir pabeigta.

Piezīme: Iestatiet laiku tikai tad, kad ātrā uzkaršēšana ir pabeigta.

1. Iestatiet piemērotu karsēšanas režīmu un temperatūru, kas ir vismaz 100 °C.
Ja iestatītā temperatūra pārsniedz 200 °C, ātrā uzkaršēšana ieslēdzas automātiski.
2. Nospiediet "Ātrā uzkaršēšana".
- ✓ Simbols  deg sarkanā krāsā.
3. Sāciet darbību ar ^{start}stop.



- ✓ Sākas ātrā uzkarsēšana.
 - ✓ Kad ātrā uzkarsēšana ir pabeigta, atskan signāls. Simbols  nomainās uz baltu.
4. Ielieciet ēdienu gatavošanas nodalījumā.

Ātrās uzkarsēšanas pārtraukšana

- ▶ Nospiediet "Ātrā uzkarsēšana".
- ✓ Simbols  nomainās uz baltu.

10 Laika funkcijas





Jūs varat iestatīt darbības laiku un laiku, kad darbībai jābūt pabeigtai. Taimeris var iestatīt neatkarīgi no darba režīma.

Laika funkcija	Lietošana
Darbības laiks 	Ja ir iestatīts darbības laiks, tam beidzoties, iekārta automātiski pārtrauc karsēt.
Beigu laiks 	Iestatot darbības laiku, var iestatīt laiku, kad darbībai jābeidzas. Iekārta tiek automātiski ieslēgta tā, lai darbība tiktu pabeigta vajadzīgajā laikā.
Taimeris 	Taimeris var iestatīt neatkarīgi no darba režīma. Tas neietekmē iekārtas darbību.

10.1 Darbības laika iestatīšana

Darbības laiku var iestatīt uz laiku līdz 24 stundām.

Prasība: Ir iestatīts darba režīms un temperatūra vai pakāpe.

1. Nospiediet  "Darbības laiks".
2. Lai iestatītu darbības laiku, uzspiediet uz attiecīgās laika vērtības, piem., stundu rādījuma "h" vai minūšu rādījuma "m".
- ✓ Izvēlētajā vērtība tiek izcelta zila krāsā.
3. Iestatiet darbības laiku ar regulēšanas gredzenu. Ja nepieciešams, atiestatiet iestatīto vērtību ar .
4. Sāciet darbību ar .
- ✓ Iekārta sāk karsēt, un ir redzama laika atskaite.
- ✓ Kad laiks ir beidzies, atskan signāls. Displejā tiek parādīta norāde, ka darbība beigusies.
5. Kad laika atskaite ir beigusies:
 - Ja nepieciešams, jūs varat veikt citus iestatījumus un sākt darbību no jauna.
 - Kad ēdiens ir gatavs, izslēdziet iekārtu ar .



Darbības laika mainīšana

Darbības laiku iespējams mainīt jebkurā brīdī.

1. Nospiediet uz darbības laika .
2. Mainiet darbības laiku ar regulēšanas gredzenu.
- ✓ Veiktās izmaiņas tiek pārņemtas.

Darbības laika atskaites pārtraukšana

Darbības laika atskaiti jebkurā brīdī var pārtraukt.

1. Nospiediet uz darbības laika .
 2. Atiestatiet darbības laiku ar .
- Piezīme:** Darba režīmiem, kuriem vienmēr nepieciešams darbības laiks, iekārta darbības laiku atiestata uz iepriekš iestatīto vērtību.
- ✓ Veiktās izmaiņas tiek pārņemtas.





10.2 Beigu laika iestatīšana

Laiku, kad jābeidzas darbībai, var pārcelt par līdz pat 24 stundām.

Piezīmes

- Lai iegūtu labu gatavošanas rezultātu, nepārceliet laiku, kad darbība jau ir sākusies.
- Lai pārtikas produkti nesabojātos, neatstājiet tos pārāk ilgi gatavošanas nodalījumā.

Prasības

- Ir iestatīts darba režīms un temperatūra vai pakāpe.
 - Ir iestatīts darbības laiks.
1. Nospiediet  "Beigu laiks".
 2. Lai iestatītu laiku, nospiediet uz stundu rādījuma vai minūšu rādījuma.
 - ✓ Izvēlētajā vērtība tiek izcelta zilā krāsā.
 3. Pārceliet laiku ar regulēšanas gredzenu. Ja nepieciešams, atiestatiet iestatīto vērtību ar .
 4. Sāciet darbību ar .
 - ✓ Displejā redzams ilgums līdz startam. Iekārta darbojas gatavības režīmā.
 - ✓ Kad ir pienācis sākuma laiks, iekārta sāk karsēt un sākas laika atskaite.
 - ✓ Kad laiks ir beidzies, atskan signāls. Displejā tiek parādīta norāde, ka darbība beigusies.
 5. Kad ir pagājis laiks:
 - Ja nepieciešams, jūs varat veikt citus iestatījumus un sākt darbību no jauna.
 - Kad ēdiens ir gatavs, izslēdziet iekārtu ar .



Beigu laika mainīšana

Lai iegūtu labu gatavošanas rezultātu, mainiet iestatīto beigu laiku tikai tad, ja nav sākusies darbība un darbības laika atskaite.

1. Nospiediet uz beigu laika .
2. Mainiet beigu laiku ar regulēšanas gredzenu.
- ✓ Veiktās izmaiņas tiek pārņemtas.



Beigu laika atcelšana



Iestatīto beigu laiku jebkurā brīdī var dzēst.

1. Nospiediet uz beigu laika .
 2. Atiestatiet beigu laiku ar .
- Piezīme:** Darba režīmiem, kuriem vienmēr nepieciešams darbības laiks, iekārta darbības beigu laiku atiestata uz nākamo iespējamo laiku.
- ✓ Veiktās izmaiņas tiek pārņemtas.

10.3 Taimera iestatīšana



Taimeris darbojas neatkarīgi no darba režīma. Taimeris var iestatīt uz laiku līdz 24 stundām. Taimerim ir atsevišķs signāls, lai varētu atšķirt, vai ir beigusies taimera vai darbības laika atskaite.

1. Statusa indikācijā nospiediet .
2. Nospiediet .

3. Lai iestatītu taimeri, displejā uzspiediet uz attiecīgās laika vērtības, piemēram, minūšu rādījuma "m" vai sekunžu rādījuma "s".
 - ✓ Izvēlēta vērtība tiek izcelta zilā krāsā.
4. Iestatiet taimeri ar regulēšanas gredzenu. Ja nepieciešams, atiestatiet iestatīto vērtību ar .
5. Lai sāktu taimera laika atskaiti, displejā nospiediet "Palaist" .
 - ✓ Sākas taimera laika atskaite.
 - ✓ Kad iekārta ir izslēgta, taimeris paliek redzams displejā.
 - ✓ Kad iekārta ir ieslēgta, displejā ir redzami pašreizējā darba režīma iestatījumi. Taimeris tiek rādīts statusa indikācijā.
 - ✓ Kad taimera laiks ir beidzies, atskan signāls. Displejā tiek parādīta norāde, ka taimera laiks ir beidzies.





Taimera laika mainīšana

Taimera laiku jebkurā brīdī var mainīt.

1. Ja taimeris darbojas fonā, vispirms ar  izvēlieties taimeri.
2. Nospiediet .
3. Mainiet taimera laiku ar regulēšanas gredzenu.
4. Apstipriniet ar .

Taimera darbības pārtraukšana

Taimera darbību var pārtraukt jebkurā laikā.

1. Ja taimeris darbojas fonā, vispirms ar  izvēlieties taimeri.
2. Nospiediet .
3. Atiestatiet taimeri ar .
4. Apstipriniet ar .

11 Tvaiks

Ar tvaiku ēdieni tiek pagatavoti īpaši saudzīgi. Iespējams izmantot tvaika karsēšanas režīmus vai atsevišķos karsēšanas režīmos ieslēgt tvaika padevi.

BRĪDINĀJUMS – Aplaucēšanās risks!

Atverot ierīces durvis, var izplūst karsts tvaiks. Atkarībā no temperatūras tvaiks var nebūt redzams.

- ▶ Ierīces durvis atveriet piesardzīgi.
- ▶ Raugieties, lai tuvumā neatrastos bērni.

11.1 Ikreiz pirms tvaika režīma lietošanas

Ikreiz pirms tvaika režīma lietošanas pārlicinieties, ka iekārtai ir nodrošināta pietiekama ūdens padeve.

Ūdens tvertnes uzpildīšana

BRĪDINĀJUMS – Aizdeģšanās risks!

Degspējīgu šķidrumu tvaiki gatavošanas nodalījumā var aizdegties (uzliesmot) saskarē ar sakarsušām virsmām. Var atsprāgt ierīces durvis. Pa tām var izplūst karsts tvaiks un izšauties liesmas.



- ▶ Neiepildiet ūdens tvertnē degspējīgus šķidrumus (piemēram, spirtu saturošus dzērienus).
- ▶ Iepildiet ūdens tvertnē tikai ūdeni vai mūsu ieteikto atkaļķošanas šķidrumu.

BRĪDINĀJUMS – Apdegumu risks!

Ierīces darbības laikā ūdens tvertne var uzkarst.



- ▶ Kad ierīce ir pabeigusi darbu, uzgaidiet, līdz ūdens tvertne ir atdzisusi.
- ▶ Izņemiet ūdens tvertni no tvertnes padziļinājuma.

Prasība: Pareizi iestatīta ūdens cietība.

1. Nospiediet .
 - ✓ Vadības panelis automātiski izbīdās uz priekšu.
2. Ar abām rokām pavelciet vadības paneli uz priekšu un pēc tam bīdiet to augšup, līdz tas nofiksējas .

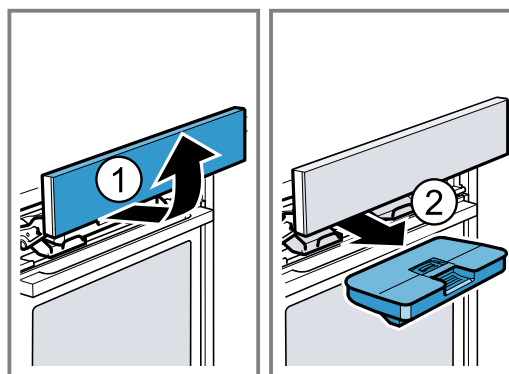
3. Izņemiet ūdens tvertni no tvertnes nodalījuma .



4. Piespiediet ūdens tvertnes vāciņu visa blīvējuma garumā, lai no ūdens tvertnes nevarētu izplūst ūdens.
5. Noņemiet ūdens tvertnes vāku .
6. Iepildiet tvertnē ūdeni līdz atzīmei "max" .

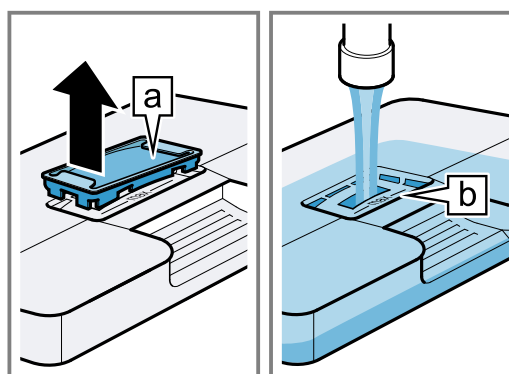

7. Ielieciet vāku atpakaļ ūdens tvertnes atverē.

8. Ievietojiet uzpildīto ūdens tvertni ①. To darot, raugiet, lai ūdens tvertne nofiksētos turētājos a.

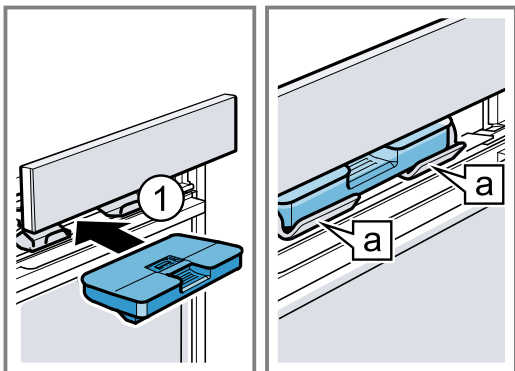

9. Lēnām bīdiet vadības paneli lejup, pēc tam spiediet to atpakaļ, līdz tas ir pilnībā aizvērts.

11.2 Iestatīšanas iespējas darbībai ar tvaiku

Ēdienus ar tvaiku var pagatavot dažādos veidos.

Tvaika karsēšanas režīmi

Ir pieejami dažādi tvaika karsēšanas režīmi, kas palīdzēs saudzīgi pagatavot ēdienus karstā tvaikā.

UZMANĪBU!

Kad darbina tvaika karsēšanas režīmā, rodas daudz ūdens tvaika. Kondensāts krājas pilienu tvertnē zem gatavošanas nodalījuma un var pārplūst, tādējādi bojājot blakus mēbeles.

- ▶ Kamēr iekārta darbojas, tās durvis neviriniet vai viriniet iespējami reti.

Atkārtota uzsildīšana

Atkārtotās uzsildīšanas režīmā varat saudzīgi uzsildīt jau pagatavotu ēdienu vai iepriekšējā dienā ceptus mīklas izstrādājumus.

Mīklas raudzēšana

Izmantojot karsēšanas veidu "Mīklas raudzēšana", mīkla uzrūgst ievērojami ātrāk nekā istabas temperatūrā un tā neapkalst.

Tvaika padeve

Gatavojot ar tvaika padevi, gatavošanas nodalījumā dažādos laika intervālos ieplūst tvaiks. Gatavojamais ēdiens iegūst kraukšķīgu garoziņu un spīdīgu virsmu. Gaļa iekšpusē kļūst sulīga un mīksta un tikai nedaudz zaudē apjomu.

Tvaika padevi var kombinēt ar šādām funkcijām:

- Karsēšanas režīmi → *Lappuse 16*
 - 4D karstais gaiss
 - Karsēšana no augšas/apakšas
 - Grilēšana ar gaisa cirkulāciju
 - Siltuma uzturēšana
- → "Ēdieni", *Lappuse 26*
- → "Cepeša termometrs", *Lappuse 24*

Tvaika strūkļa

Ar tvaika strūkļu ik pa laikam iespējama mērķtiecīga, intensīva tvaika padeve. Tā rezultātā īpaši labi uzbriest maize un smalkmaizītes, vienlaikus iegūstot kraukšķīgu garoziņu un glītu krāsu.

Iekārta aptuveni 3 līdz 5 minūtes gatavošanas telpā iesmidzina garaiņus. Atkarībā no darba režīma tvaika strūkļu var aktivizēt vairākas reizes.

Tvaika strūkļu var izmantot kopā ar šādām funkcijām:

- Karsēšanas režīmi → *Lappuse 16*
 - 4D karstais gaiss
 - Karsēšana no augšas/apakšas
 - Grilēšana ar gaisa cirkulāciju
- → "Cepeša termometrs", *Lappuse 24*

Piezīme: Izmantojiet tvaika strūkļu tikai tad, ja gatavošanas telpas temperatūra pārsniedz 120 °C.

11.3 Tvaika padeves iestatīšana

Prasības

- Ievērojiet norādes par attiecīgo darba režīmu. → "Iestatīšanas iespējas darbībai ar tvaiku", *Lappuse 20*
 - Ūdens tvertne ir uzpildīta. Ja ūdens tvertne darbības laikā iztukšojas, displejā tiek parādīts ziņojums. Darbība turpinās bez tvaika padeves. → "Ūdens tvertnes uzpildīšana", *Lappuse 19*
1. Izvēlnē nospiediet uz vajadzīgā darba režīma.
 2. Veiciet darba režīma iestatījumus, piem., karsēšanas veidu un temperatūru.
 3. Nospiediet "Tvaika padeve".
 4. Iestatiet tvaika pakāpi ar regulēšanas gredzenu.

Tvaika pakāpe	Tvaika padeve
1	zema
2	vidēja
3	stipra

5. Sāciet darbību ar .
- ✓ Iekārta sāk karsēt.
- ✓ Displejā ir redzamas iestatītās vērtības un laiks, cik ilgi darbība jau notiek.
6. Kad ēdiens ir gatavs, izslēdziet iekārta ar .
7. Iztukšojiet ūdens tvertni un izžāvējiet gatavošanas nodalījumu. → "Ikreiz pēc tvaika režīma lietošanas", *Lappuse 21*

Tvaika padeves mainīšana

Tvaika padevi jebkurā laikā var mainīt vai deaktivizēt.

1. Nospiediet uz tvaika padeves .
 2. Mainiet vai deaktivizējiet tvaika padevi ar regulēšanas gredzenu.
- ✓ Veiktās izmaiņas tiek pārņemtas.

11.4 Tvaika strūkļa iestatīšana

Prasības

- Ievērojiet norādes par attiecīgo darba režīmu. → "Iestatīšanas iespējas darbībai ar tvaiku", *Lappuse 20*
 - Ūdens tvertne ir uzpildīta. Ja ūdens tvertne darbības laikā iztukšojas, displejā tiek parādīts ziņojums. Darbība tiek pārtraukta. → "Ūdens tvertnes uzpildīšana", *Lappuse 19*
1. Izvēlnē nospiediet uz vajadzīgā darba režīma.
 2. Veiciet darba režīma iestatījumus, piem., karsēšanas veidu un temperatūru.
 3. Sāciet darbību ar .
 4. Vajadzīgajā brīdī nospiediet "Tvaika strūkļa". Tvaika strūkļu izmantojiet tikai tad, kad iekārta ir pilnībā uzkarusī.

5. Regulēšanas gredzenā nospiediet uz "Iesl.".
 - ✓ Iekārta uzkaršē ūdeni.
6. Kad ūdens ir uzkaršis, vēlreiz nospiediet "Tvaika strūkļa".

Piezīme: Ja ir aktivizēta ātrā uzkaršēšana , tvaika strūkļu var ieslēgt tikai tad, kad ir pabeigta ātrā uzkaršēšana.

 - ✓ Tiek ieslēgta tvaika strūkļa, un iekārta aptuveni 3 līdz 5 minūtes gatavošanas nodalījumā iesmidzina garaiņus.
 - ✓ Kad tvaika strūkļa ir pabeigta, darbība turpinās, kā ierasts. Atkarībā no darba režīma tvaika strūkļu pēc vajadzības var ieslēgt no jauna.
7. Kad ēdiens ir gatavs, izslēdziet iekārtu ar .
8. Iztukšojiet ūdens tvertni un izžāvējiet gatavošanas nodalījumu.
 - "Ikreiz pēc tvaika režīma lietošanas", Lappuse 21

Tvaika strūkļas pārtraukšana

Tvaika strūkļu jebkurā laikā var pārtraukt.

1. Nospiediet "Tvaika strūkļa".
2. Regulēšanas gredzenā nospiediet uz "Izsl.".
 - ✓ Darbība turpinās bez tvaika strūkļas.

11.5 Ikreiz pēc tvaika režīma lietošanas

Ikreiz pēc darbības ar tvaiku izžāvējiet iekārtu.

Piezīme: Pēc darbības ar tvaiku gatavošanas nodalījumā var palikt kaļķa nosēdumi. Tas neietekmē iekārtas darbību. Kaļķa nosēdumus var notīrīt ar siltu ūdeni vai ar etiķi samitrinātu drānu. Ņemiet vērā norādes par tīrīšanu.

→ "Tīrīšana un kopšana", Lappuse 32

Ūdens tvertnes iztukšošana

BRĪDINĀJUMS – Apledumu risks!

Ierīces darbības laikā ūdens tvertne var uzkarst.

- ▶ Kad ierīce ir pabeigusi darbu, uzgaidiet, līdz ūdens tvertne ir atdzisusi.
- ▶ Izņemiet ūdens tvertni no tvertnes padziļinājuma.

UZMANĪBU!

Ūdens tvertnes žāvēšana karstā gatavošanas nodalījumā izraisa ūdens tvertnes bojājumus.

- ▶ Nežāvējiet ūdens tvertni karstā gatavošanas nodalījumā.

Ūdens tvertnes mazgāšana trauku mašīnā izraisa bojājumus.

- ▶ Nemazgājiet ūdens tvertni trauku mašīnā.
- ▶ Mazgājiet ūdens tvertni, lietojot mīkstu drānu un tīrīšanas līdzekli.

1. Atveriet vadības paneli ar .
2. Izņemiet ūdens tvertni.
3. Uzmanīgi noņemiet ūdens tvertnes vāciņu.
4. Iztukšojiet ūdens tvertni, iztīriet ar mazgāšanas līdzekli un rūpīgi izskalojiet ar tīru ūdeni.
5. Visas daļas nosusiniet ar mīkstu drānu.
6. Vāciņa blīvi noslaukiet sausu.
7. Žāvējiet ūdens tvertni ar atvērtu vāciņu.
8. Uzlieciet ūdens tvertnei vāciņu un piespiediet to.
9. Ievietojiet ūdens tvertni un aizveriet vadības paneli.

Pilienu savākšanas paplāte

BRĪDINĀJUMS – Apledumu risks!

Ierīce darbības laikā sakarst.

- ▶ Pirms tīrīt ierīci, ļaujiet tai atdzist.

Prasība: Gatavošanas nodalījums ir atdzisis.

1. Atveriet ierīces durvis.
2. **Piezīme:**

Pilienu savākšanas paplāte atrodas zem gatavošanas nodalījuma.

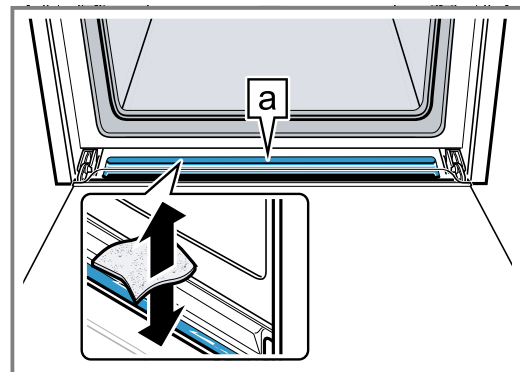

Uzmanīgi saslaukiet ūdeni no pilienu savākšanas paplātes ar sūkļdrānu.

Gatavošanas nodalījuma žāvēšana

Ikreiz pēc darbības ar tvaiku izžāvējiet gatavošanas nodalījumu.

- ▶ Gatavošanas nodalījumu izžāvējiet manuāli vai izmantojiet žāvēšanas funkciju.
 - "Žāvēšana", Lappuse 37

12 Mikroviļņu režīms

Ar mikroviļņu režīmu varat īpaši ātri pagatavot, uzsildīt, izcept vai atkausēt ēdienu.

12.1 Mikroviļņu režīma trauki un piederumi

Lai ēdienu uzsildītu vienmērīgi un nebojātu iekārtu, izmantojiet tikai piemērotus traukus un piederumus. Ievērojiet trauku ražotāja norādes.

Ja nav norādīts citādi, traukus un piederumus ievietojiet 2. līmenī.

Mikroviļņiem piemēroti trauki

Trauki no karstumizturīga un mikroviļņiem piemērota materiāla:

- Stikls
- Stiklkeramika
- Porcelāns
- Karstumizturīga plastmasa
- Pilnīgi glazēta keramika bez plaisām
- Servēšanas trauki

Traukus ar zelta vai sudraba rotājumiem izmantojiet tikai tad, ja ražotājs garantē to piemērotību mikroviļņiem.

iv Mikroviļņu režīms

- Komplektā iekļautās restes
Plātis, piemēram, universālā panna vai cepamā plāts, mikroviļņu režīmā var radīt dzirksteles un nav piemērotas.

Šie materiāli neaiztur mikroviļņus un procesā netiek bojāti.

Mikroviļņiem nepiemēroti trauki

Piezīme: Ievērojiet norādes, lai novērstu materiālos zaudējumus.

→ "Mikroviļņu krāsns", Lappuse 8

- Metāla cepšanas veidnes un trauki

Metāls aiztur mikroviļņus. Ēdiens netiek uzsildīts vai tiek uzsildīts ļoti vāji. Metāls mikroviļņu režīmā var radīt dzirksteles.

Trauki, papildinot darba režīmu ar pievienoto mikroviļņu režīmu

Ja cita darba režīma laikā ieslēdz mikroviļņu režīmu, papildus mikroviļņiem piemērotiem traukiem un piederumiem iespējams izmantot arī metāla traukus:

- Metāla cepšanas veidnes un trauki
Metālam ir jāatrodas vismaz 2 cm attālumā no gatavošanas nodalījuma sienām un durvju iekšpuses. Metāla cepšanas veidnes un traukus vienmēr novietojiet uz komplektā iekļautās restes.
- Piegādes komplektācijā iekļautie piederumi:
Restes
Universālā panna
Cepamā plāts

Trauka piemērotības mikroviļņu režīmam pārbaude

Ja par kādu trauku nezināt, vai tas ir piemērots lietošanai mikroviļņu režīmā, veiciet trauka pārbaudi.

UZMANĪBU!

Ierīces darbināšana ar tukšu gatavošanas nodalījumu izraisa pārslodzi.

- ▶ Nekad neieslēdziet mikroviļņu režīmu, ja gatavošanas nodalījumā nav ievietots ēdiens. Izņemot īslaicīgas trauku pārbaudes gadījumus.

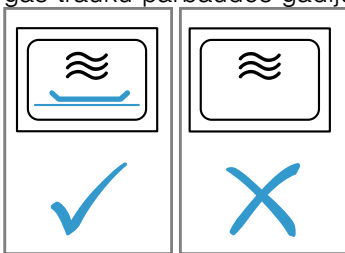

⚠ BRĪDINĀJUMS – Apdegumu risks!

Darba režīma darbības laikā pieejamās detaļas kļūst karstas.

- ▶ Nepieskarieties karstajām detaļām.
 - ▶ Raugiet, lai iekārtas tuvumā neatrastos bērni.
1. Ievietojiet tukšo trauku gatavošanas nodalījumā.
 2. Uz ½-1 minūti iestatiet ierīci maksimālās jaudas režīmā.
 3. Startējiet darbību.
 4. Vairākas reizes pārbaudiet trauku:
 - Ja trauks paliek auksts vai ķermeņa siltuma temperatūrā, tas ir piemērots lietošanai mikroviļņu režīmā.

- Ja trauks sakarst vai rodas dzirksteles, pārtrauciet trauka pārbaudi. Trauks nav piemērots mikroviļņiem.

12.2 Iestatīšanas iespējas, izmantojot mikroviļņu režīmu

Mikroviļņu režīmu varat lietot atsevišķi vai kombinēt ar citu darba režīmu.

Tikai mikroviļņu režīms

Mikroviļņu krāsns elektromagnētiskie viļņi rada enerģiju, kura, piem., pārtikas produktos pārvēršas siltumā. Lai novērstu kondensāta veidošanos, pie 600 vatu un "Boost" mikroviļņu jaudas iekārta automātiski ieslēdz sildelementu. Gatavošanas nodalījums un piederumi sakarst. Gatavošanas rezultāts šādi netiek ietekmēts. Šo automātisko žāvēšanas funkciju var izslēgt pamatiestatījumos.

→ "Pamatiestatījumi", Lappuse 29

⚠ BRĪDINĀJUMS – Apdegumu risks!

Mikroviļņu krāsns augstākajās pakāpēs žāvēšanas funkcija automātiski ieslēdz sildelementu un uzkaršē gatavošanas nodalījumu.

- ▶ Neaiztieciet ar rokām karsta gatavošanas nodalījuma iekšējās virsmas vai sildelementus.
- ▶ Raugieties, lai tuvumā neatrastos bērni.

Pievienotais mikroviļņu režīms

Pievienojot mikroviļņu režīmu kādam citam darba režīmam, saīsinās ēdiena gatavošanas laiks.

Mikroviļņu režīmu var kombinēt ar šādām funkcijām:

- Karsēšanas režīmi → Lappuse 16
 - 4D karstais gaiss ☼
 - Karsēšana no augšas/apakšas ☐
 - Grilēšana ar gaisa cirkulāciju ☒
 - Grilēšana, liels apjoms ☐
 - Grilēšana, mazs apjoms ☐
- → "Ēdieni", Lappuse 26
- → "Cepeša termometrs", Lappuse 24
- → "Ventilācijas funkcija 'Crisp Finish'", Lappuse 23



Kombinācijā ar darba režīmu iespējama šāda mikroviļņu jauda:



- 90 vati
- 180 vati
- 360 vati

12.3 Mikroviļņu režīma iestatīšana

Piezīme:

Ievērojiet norādes par pareizu mikroviļņu režīma lietošanu:

- → "Drošība", Lappuse 2
 - → "Izvairīšanās no bojājumiem", Lappuse 7
 - → "Mikroviļņu jauda", Lappuse 13
 - → "Mikroviļņu režīma trauki un piederumi", Lappuse 21
1. Izvēlnē nospiediet "Mikroviļņu režīms".
 - Vai izvēlieties mikroviļņu režīmu uzreiz ar taustiņu 
 2. Iestatiet mikroviļņu jaudu ar regulēšanas gredzenu.
 3. Nospiediet  "Darbības laiks".
Mikroviļņu režīmam vienmēr jāiestata darbības laiks.

4. Lai mainītu iepriekš iestatīto darbības laiku, nospiediet uz attiecīgās laika vērtības, piemēram, minūšu rādījuma "m" vai sekunžu rādījuma "s".
- ✓ Izvēlēta vērtība tiek izcelta zilā krāsā.
5. Iestatiet darbības laiku ar regulēšanas gredzenu. Ja nepieciešams, atiestatiet iestatīto vērtību ar .
6. Sāciet darbību ar .
- ✓ Sāk darboties mikroviļņu režīms, un ir redzama laika atskaite. Pie maksimālās mikroviļņu jaudas "Boost" displejā tiek attēlots jaudas samazinājums.
→ "Mikroviļņu jauda", Lappuse 13
- ✓ Kad laiks ir beidzies, atskan signāls. Displejā tiek parādīta norāde, ka darbība beigusies.
7. Kad laika atskaite ir beigusies:
 - Ja nepieciešams, jūs varat veikt citus iestatījumus un sākt darbību no jauna.
 - Kad ēdiens ir gatavs, izslēdziet iekārtu ar .
8. Ja žāvēšanas funkcija mikroviļņu režīma pamatiestatījumos ir izslēgta un gatavošanas telpā ir izveidojies kondensāts, izžāvējiet gatavošanas nodalījumu.
→ "Žāvēšana", Lappuse 37

Piezīme: Ja iekārtas darbības laikā tiek atvērtas iekārtas durvis, darbība tiek apturēta. Aizverot iekārtas durvis, darbība jāturpina manuāli. Ja šis pamatiestatījums ir mainīts, sekojiet, lai mikroviļņu režīms neturpinātos bez ēdiena.

→ "Pamatiestatījumi", Lappuse 29

Darbības laika mainīšana

Darbības laiku iespējams mainīt jebkurā brīdī.

1. Nospiediet uz darbības laika .
2. Mainiet darbības laiku ar regulēšanas gredzenu.
- ✓ Veiktās izmaiņas tiek pārņemtas.





12.4 Pievienotā mikroviļņu režīma iestatīšana

Piezīme:

levērojiet norādes par pareizu mikroviļņu režīma lietošanu:

- → "Drošība", Lappuse 2
- → "Izvaišanās no bojājumiem", Lappuse 7
- → "Mikroviļņu jauda", Lappuse 13
- → "Mikroviļņu režīma trauki un piederumi", Lappuse 21

Prasība: levērojiet norādes par attiecīgo darba režīmu.
→ "Iestatīšanas iespējas, izmantojot mikroviļņu režīmu", Lappuse 22

1. Izvēlnē nospiediet uz vajadzīgā darba režīma.
2. Veiciet darba režīma iestatījumus, piem., karsēšanas veidu un temperatūru.
3. Nospiediet  "Pievienotais mikroviļņu režīms".
4. Iestatiet mikroviļņu jaudu ar regulēšanas gredzenu.
5. Nospiediet uz  "Darbības laiks" un iestatiet darbības laiku.
6. Sāciet darbību ar .
- ✓ Iekārta sāk karsēt, un ir redzama laika atskaite.
- ✓ Kad laiks ir beidzies, atskan signāls. Displejā tiek parādīta norāde, ka darbība beigusies.
7. Kad laika atskaite ir beigusies:
 - Ja nepieciešams, jūs varat veikt citus iestatījumus un sākt darbību no jauna.
 - Kad ēdiens ir gatavs, izslēdziet iekārtu ar .

Pievienotā mikroviļņu režīma mainīšana

Pievienoto mikroviļņu režīmu jebkurā laikā var mainīt vai deaktivizēt.

1. Nospiediet uz mikroviļņu jaudas .
2. Mainiet vai deaktivizējiet pievienoto mikroviļņu režīmu ar regulēšanas gredzenu.
- ✓ Veiktās izmaiņas tiek pārņemtas.

13 Ventilācijas funkcija "Crisp Finish"





Ventilācijas funkcija "Crisp Finish" ⇒ izvada mitrumu no gatavošanas nodalījuma tā, lai ēdiens kļūtu kraukšķīgāks.

Tā samazinās karstā tvaika daudzums, kas var izplūst, atverot iekārtas durvis.

13.1 Izmantošanai ar ventilācijas funkciju piemērotie karsēšanas režīmi



Darbībai ar ventilācijas funkciju piemēroti ir tikai noteikti karsēšanas režīmi.

Ventilācijas funkciju var izmantot šādos karsēšanas režīmos:

- 4D karstais gaiss 
- Karsēšana no augšas/apakšas 
- Grilēšana ar gaisa cirkulāciju 
- Pīcas gatavošanas līmenis 
- Intensīva karsēšana 

13.2 Ventilācijas funkcijas iestatīšana

Ventilācijas funkciju var ieslēgt jebkurā laikā, arī pēc darbības sākšanas.

1. Iestatiet piemērotu karsēšanas režīmu un temperatūru.
Ja nepieciešams, jūs varat veikt citus iestatījumus un kombinēt tos ar ventilācijas funkciju.
Ar ventilācijas funkciju nevar kombinēt tvaika padevi.
2. Nospiediet ⇒ "Crisp Finish".
3. Regulēšanas gredzenā nospiediet uz "Iesl.".
4. Sāciet darbību ar .
- ✓ Iekārta sāk karsēt.
- ✓ Displejā ir redzamas iestatījumu vērtības.
5. Kad ēdiens ir gatavs, izslēdziet iekārtu ar .

Piezīme: Darbības laikā var būt dzirdami skaļāki ventilatora darbības trokšņi.

Ventilācijas funkcijas pārtraukšana

Ventilācijas funkciju iespējams atslēgt jebkurā brīdī.

1. Nospiediet ⇒ "Crisp Finish".

2. Regulēšanas gredzenā nospiediet uz "Izsl.".

✓ Darbība turpinās bez ventilācijas funkcijas.











14 Cepeša termometrs

Lai gatavotu precīzi, gatavojamajā produktā ievietojiet cepeša termometru un iestatiet iekārtā produkta iekšējo temperatūru. Cepeša termometrs mēra gatavojamā produkta iekšējo temperatūru. Kad iestatītā produkta iekšējā temperatūra ir sasniegta, iekārta automātiski pārtrauc karsēt.

14.1 Cepeša termometram piemērotie karsēšanas režīmi

Cepeša termometra lietošanai ir piemēroti tikai noteikti karsēšanas režīmi.

Cepeša termometru var izmantot šādos karsēšanas režīmos:

- 4D karstais gaiss 
- Karsēšana no augšas/apakšas 
- Saudzējošs karstais gaiss 
- Saudzējoša karsēšana no augšas/apakšas 
- Grilēšana ar gaisa cirkulāciju 
- Pīcas gatavošanas līmenis 
- Intensīva karsēšana 
- Lēnā sautēšana 
- Karsēšana no apakšas 
- Siltuma uzturēšana 
- Uzsildīšana 

14.2 Cepeša termometra ieduršana

Izmantojiet komplektā iekļauto cepeša termometru vai pasūtiet piemērotu cepeša termometru, vēršoties mūsu klientu apkalpošanas centrā.

BRĪDINĀJUMS – Elektrotrieciena risks!

Izmantojot neparedzētu cepeša termometru, var tikt bojāta izolācija.

- ▶ Izmantojiet tikai šai ierīcei paredzēto cepeša termometru.

UZMANĪBU!

Cepeša termometru var sabojāt.

- ▶ Neiespiediet cepeša termometra kabeli.
- ▶ Neizmantojiet traukus ar vāku.
- ▶ Lai cepeša termometru nesabojātu pārāk liels karstums, cepeša termometram no grilēšanas sildelementa jāatrodas vairāku centimetru attālumā. Gatavošanas laikā gaļa var nedaudz pacelties.

Ja mikroviļņu režīma darbības laikā cepšanas termometra gals gatavojamajā ēdienā neatrodas līdz galam, rodas dzirksteles.

- ▶ Iespraudiet cepeša termometru produktā līdz galam.

BRĪDINĀJUMS – Traumu risks!

Cepeša termometrs ir smails.

- ▶ Rīkojieties ar cepeša termometru uzmanīgi.

1. Iespraudiet cepeša termometru gatavojamajā produktā.

Cepeša termometram ir trīs mērīšanas punkti. Raugiet, lai vismaz vidējais mērīšanas punkts atrastos produktā.

Plāni gaļas gabali Ievietojiet cepeša termometru biežākajā gaļas daļā no sāniem.

Biezi gaļas gabali Iespraudiet cepeša termometru no augšpusē slīpi līdz galam gaļā.

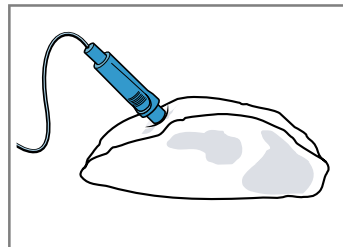

Piezīme: Ja vēlaties gatavojamo produktu apgriezt, iespraudiet cepeša termometru gatavojamā produkta sānos tā, lai, to grozot, termometrs nebūtu jāizņem.

Putnu gaļa Iespraudiet cepeša termometru caur biežāko putna krūtiņas daļu līdz galam. Iespraudiet cepeša termometru atkarībā no putnu gaļas veida šķērsām vai garenski.

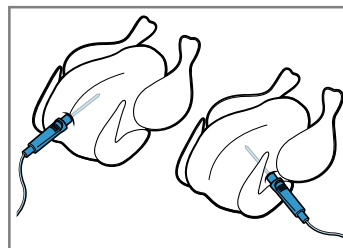

Pagrieziet putnu un uzlieciet to uz režģa ar krūtiņu uz leju.

Zivis Cepot veselu zivi, iespraudiet cepeša termometru līdz galam aiz zivs galvas mugurkaula virzienā.

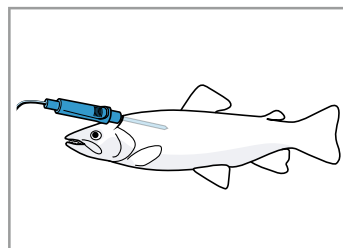

Novietojiet zivi, to neapgriežot, uz režģa peldēšanas pozīcijā, atbalstam izmantojot, piemēram, kartupeļu pusītes.

2. Ievietojiet gatavojamo produktu ar cepeša termometru gatavošanas nodalījumā.
3. Cepeša termometra savienojumu iespraudiet ligzdā gatavošanas nodalījuma kreisajā pusē.



Piezīme: Apgrozot gatavojamo produktu, neatvienojiet cepeša termometru. Pēc apgrozīšanas pārbaudiet, vai cepeša termometrs gatavojamā produktā ir ievietots pareizi.

14.3 Cepeša termometra iestatīšana

Produkta iekšējo temperatūru var iestatīt diapazonā no 30 °C līdz 99 °C.

Prasības

- Gatavojamais produkts ar cepeša termometru atrodas gatavošanas nodalījumā.
- Cepeša termometrs ir pievienots gatavošanas nodalījumā.

1. Izvēlnē nospiediet "Karsēšanas režīmi".
2. Nospiediet vajadzīgo karsēšanas režīmu.
3. Ar regulēšanas gredzenu iestatiet gatavošanas nodalījuma temperatūru.
Iestatītajai gatavošanas nodalījuma temperatūrai jābūt vismaz par 10 °C augstākai nekā ēdiena iekšējai temperatūrai.
Gatavošanas nodalījuma temperatūru neiestatiet augstāku par 250 °C.
4. Nospiediet  "Cepeša termometrs".
5. Iestatiet produkta iekšējo temperatūru ar regulēšanas gredzenu.
Ja nepieciešams, atiestatiet iestatīto vērtību ar .
6. Sāciet darbību ar .
✓ Iekārta sāk karsēt.
✓ Displejā ir redzamas iestatītās vērtības un laiks, cik ilgi darbība jau notiek. Ja iekārta ir savienota ar Home Connect, tiek parādīts prognozētais atlikušais laiks.
✓ Kad produkta iekšējā temperatūra ir sasniegta, atskan signāls. Displejā tiek parādīta norāde, ka darbība beigusies. Iekārta pārstāj karsēt. Lēnās sautēšanas režīmā iekārta turpina karsēt.

7. **BRĪDINĀJUMS – Apdegumu risks!**

Gatavošanas nodalījums, piederumi un cepeša termometrs ļoti sakarsti.

- ▶ Karstus piederumus un cepeša termometru no gatavošanas nodalījuma vienmēr izņemiet ar virtuves cimdiem.

Kad iekšējā temperatūra ir sasniegta:

- Ja nepieciešams, jūs varat veikt citus iestatījumus un sākt darbību no jauna.
- Kad ēdiens ir gatavs, izslēdziet iekārta ar .
- Atvienojiet cepeša termometru no ligzdas gatavošanas nodalījumā.
- Izvelciet cepeša termometru no gatavojamā produkta un izņemiet no gatavošanas nodalījuma.

Padomi

- Cepeša termometru var kombinēt arī ar citiem darba režīmiem, piem.:
 - → "Tvaiks", Lappuse 19
 - → "Mikroviļņu režīms", Lappuse 21
 - → "Ēdieni", Lappuse 26
- Cepeša termometru var izmantot arī, neiestatot produkta iekšējo temperatūru. Šādi jūs ēdiena iekšējo temperatūru varat aplūkot displejā un pēc vajadzības manuāli pārtraukt darbību.



Temperatūras mainīšana

Pēc darbības sākšanas gatavošanas nodalījuma temperatūru un produkta iekšējo temperatūru iespējams mainīt jebkurā laikā.

1. Nospiediet uz gatavošanas nodalījuma temperatūras vai produkta iekšējās temperatūras.
2. Mainiet temperatūru ar regulēšanas gredzenu.
✓ Veiktās izmaiņas tiek pārņemtas.

Karsēšanas režīma mainīšana

Nomainot karsēšanas režīmu, tiek atiestatīti arī citi iestatījumi.

1. Nospiediet .
2. Nospiediet .
3. Nospiediet vajadzīgo karsēšanas režīmu.
4. Iestatiet darba režīmu no jauna un palaidiet ar .

14.4 Atlikušā darbības laika prognoze

Ja iekārta ir savienota ar Home Connect, tā var prognozēt paredzamo gatavošanas procesa atlikušo laiku. Pirmais atlikušā laika rādītājs displejā parādās pēc aptuveni 1 minūtes. Atlikušais laiks tiek pastāvīgi aprēķināts un aktualizēts.

Piezīme: Atlikušā laika prognozēšana nav pieejama visos karsēšanas režīmos.

14.5 Dažādu pārtikas produktu iekšējā temperatūra

Šeit atrodamas dažādu pārtikas produktu iekšējās temperatūras orientējošās vērtības.

Orientējošās vērtības ir atkarīgas no pārtikas produktu īpašībām un kvalitātes. Neizmantojiet saldētus produktus.

Putnu gaļa	Produkta iekšējā temperatūra, °C
Vista	80 - 85
Vistas krūtiņa	75 - 80
Pīle	80 - 85
Pīles krūtiņa, viegli apcepta	55 - 60
Titars	80 - 85
Titara krūtiņa	80 - 85
Zoss	80 - 90

Cūkgaļa	Produkta iekšējā temperatūra, °C
Cūkas kakls	85 - 90
Cūkgaļas fileja, viegli apcepta	62 - 70
Cūkas muguras gabala cepetis, labi izcepts	72 - 80

Liellopa gaļa	Produkta iekšējā temperatūra, °C
Liellopa fileja vai rostbifs, angļu gaumē	45 - 52
Liellopu fileja vai rostbifs, viegli apcepts	55 - 62
Liellopa fileja vai rostbifs, labi izcepts	65 - 75

Teļa gaļa	Produkta iekšējā temperatūra, °C
Teļa cepetis vai priekšplecis, liess	75 - 80
Teļa cepetis, plecs	75 - 80
Teļa stilbi	85 - 90

Jēra gaļa	Produkta iekšējā temperatūra, °C
Jēra gurns, viegli apcepts	60 - 65
Jēra gurns, labi izcepts	70 - 80
Jēra muguras cepetis, viegli apcepts	55 - 60

Zivis	Produkta iekšējā temperatūra, °C
Nesadalīta zivs	65 - 70
Zivs fileja	60 - 65
Citi	Produkta iekšējā temperatūra, °C
Maltas gaļas cepetis, visu veidu gaļa	80 - 90
Ēdienu karsēšana, atkārtota uzsil-dīšana	65 - 75

15 Ēdieni

Darba režīms "Ēdieni" palīdz iekārtā gatavot dažādus ēdienus un automātiski izvēlas optimālos iestatījumus.

15.1 Ēdienu trauki

Gatavošanas rezultāts ir atkarīgs no trauka īpašībām un lieluma.

Izmantojiet karstumizturīgus traukus, kas piemēroti izmantošanai temperatūrā virs 300 °C. Vispiemērotākie ir stikla vai stiklkeramikas trauki. Cepetīm jānosēd trauka dibens par aptuveni 2/3.

Nav piemēroti šāda materiāla trauki:

- gaišs, spīdīgs alumīnijs
- neglazēts māls
- plastmasa vai plastmasas rokturi

Piezīme: Atsevišķu ēdienu gatavošanai iekārta ieslēdz papildu mikroviļņu režīmu. Displejā tiek parādīta norāde izmantot tikai mikroviļņiem piemērotus traukus.

→ "Mikroviļņu režīma trauki un piederumi", Lappuse 21

15.2 Ēdienu iestatīšanas iespējas

Lai ēdienus pagatavotu optimāli, iekārta atkarībā no ēdiena izmanto dažādus iestatījumus.

Izmantotie iestatījumi ir redzami displejā. Noteiktus iestatījumus jūs varat pielāgot. Sekojiet norādēm displejā.

Piezīme: Gatavošanas rezultāts ir atkarīgs no pārtikas produktu kvalitātes un īpašībām. Izmantojiet svaigus pārtikas produktus, kas atdzesēti ledusskapja temperatūrā. Sasaldētus produktus ņemiet tieši no saldēšanas nodalījuma.

Padomi un norādījumi par iestatījumiem

Iestatot ēdienu, displejā ir redzama šim ēdienam atbilstošā informācija, piemēram:

- Piemērotais ievietošanas līmenis
 - Piemērotie piederumi vai trauki
 - Šķidrums pievienošana
 - Apgriešanas vai apmaisīšanas laiks
- Tiklīdz šis laiks ir sasniegts, atskan signāls.

Lai skatītu informāciju, nospiediet ⓘ "Info". Dažas norādes tiek parādītas automātiski.

Programmas

Programmām ir iepriekš iestatīti optimālā karsēšanas režīma, temperatūras un darbības laika noklusējuma iestatījumi.

Lai sasniegtu optimālu gatavošanas rezultātu, papildus jāievada svars, produkta biežums vai gatavības pakāpe. Svaru var iestatīt tikai paredzētajā diapazonā.

Ja nav norādīts citādi, iestatiet sava ēdiena kopējo svaru.

Ieteicamie iestatījumi

Ieteicamajiem iestatījumiem optimālais karsēšanas režīms ir iestatīts iepriekš.

Iepriekš iestatīto temperatūru un darbības laiku var pielāgot.

Individuāla apbrūnināšana

Dažiem ēdieniem iespējams iestatīt individuālu brūnuma pakāpi 🍷.

Brūnuma sensors ar kameras palīdzību gatavošanas nodalījumā uzrauga gatavošanas procesu, un, kad ir sasniegta iestatītā brūnuma pakāpe, iekārta pārtrauc darbību.

Lai varētu izmantot individuālās apbrūnināšanas opciju, aktivizējiet pamatiestatījumos kameru un savienojiet savu iekārta ar Home Connect.

→ "Pamatiestatījumi", Lappuse 29

→ "Home Connect", Lappuse 30

Piezīmes

- Lai iegūtu asus attēlus brūnuma sensora vajadzībām un panāktu nemainīgi labu apbrūnināšanas rezultātu, regulāri pārbaudiet, vai kameras objektīvs un apgaismojums nav netīri, un vajadzības gadījumā tos notīriet.
→ "Ierīces tīrīšana", Lappuse 34
- Lai noteiktu brūnuma pakāpi, iekārta, sākot darbību, uzņem pirmo ēdiena fotoattēlu. Palaidiet darbību tikai tad, kad ēdiens ir gatavošanas nodalījumā.
- Vislabāk tam ir piemēroti ēdieni, kuru brūnuma pakāpe gatavošanas gaitā būtiski mainās, piem., gaišas smalkmaizītes.
- Pēc darbības palaišanas ēdienu un tā pozīciju gatavošanas nodalījumā vairs nemainiet.
- Atkarībā no iekārta tipa / programmatūras versijas šī funkcija var būt vispirms jālejupielādē iekārtā. Informāciju skatiet lietotnē Home Connect.

Cepšanas sensors

Daži ēdieni ir piemēroti pagatavošanai ar cepšanas sensoru 🍷. Papildu iestatījumus veikt nav nepieciešams.

Cepšanas sensors uzrauga cepšanas procesu gatavošanas nodalījumā. Iekārta patstāvīgi regulē iestatījumus un beidz darbību, kad ēdiens ir gatavs.

Piezīmes

- Neizmantojiet cepšanas sensoru, ja ēdiens ir izcepts jau iepriekš. Cepšanas rezultāts vairs neatbildīs iecerētajam.
- Apm. 5 minūtes pēc darbības sākšanas ar cepšanas sensoru vairs neatveriet iekārtas durvis. Citādi cepšanas sensors pārtrauks darbību. Ja iekārtas durvis ir jāatver, atsāciet darbību pēc tam bez cepšanas sensora vai pārtrauciet darbību un veiciet manuālu iestatīšanu. Uzraugiet gatavošanas procesu, līdz ēdiens ir gatavs.
- Lai iegūtu optimālu cepšanas rezultātu, izmantojiet tumšas metāla cepšanas formas.

UZMANĪBU!

Silikona veidnes vai silikonu saturoša folija, pārsegi vai piederumi var bojāt cepšanas sensoru. Ja cepšanas sensors nav aktīvs, var rasties bojājumi.

- ▶ Neizmantojiet silikona veidnes vai silikonu saturošu foliju, pārsegi vai piederumus.
- ▶ Nekad neglabājat silikona priekšmetus gatavošanas nodalījumā.

Atlikušā darbības laika prognoze

Ja iekārta ir savienota ar Home Connect, tā var prognozēt paredzamo gatavošanas procesa atlikušo laiku. Pirmais atlikušā laika rādītājs displejā parādās pēc aptuveni 1 minūtes. Atlikušais laiks tiek pastāvīgi aprēķināts un aktualizēts.

Piezīme: Atlikušā laika prognozēšana nav pieejama visos karsēšanas režīmos.

15.3 Ēdienu pārskats

Konkrēti jums pieejamie ēdieni ir redzami, izvēloties atbilstīgo darba režīmu. Izvēlei pieejamie ēdieni ir atkarīgi no iekārtas aprīkojuma.

Ēdieni ir sagrupēti pa kategorijām un ēdienu veidiem.

Piezīme: Pamatīestatījumos attēlotos ēdienus iespējams pielāgot konkrētam reģionam.

→ "Pamatīestatījumi", Lappuse 29

Kategorija	Ēdieni
Cepšanas sensors	Kūkas Mazi konditorejas izstrādājumi Maize, smalkmaizītes Pikantās kūkas, pica, sāļais pīrāgs Piezīme: Šeit ir ietverti tikai ēdieni pagatavošanai ar cepšanas sensoru.
Brūnināšanas sensors	Smalkmaizītes (saldētās maizītes) Pica Lazanja, bieza Lazanja, plāna Piezīme: Šeit ir ietverti tikai ēdieni pagatavošanai ar individuālās apbrūnināšanas funkciju.
Kūkas	Kūkas veidnēs Kūkas uz cepamās plāts Mazi konditorejas izstrādājumi Apaļie cepumi
Maize, smalkmaizītes	Maize Smalkmaizītes
Pica, pikantās kūkas	Pica Pikantā kūka, sāļais pīrāgs

Kategorija	Ēdieni
Sacepumi, suflē	Svaigs sāļais sacepums, gatavas sastāvdaļas Kartupeļu sacepums, svaigas sastāvdaļas, 4 cm biezs Svaiga lazanja Atdzesēta lazanja Svaigs saldaissacepums Augļu drumstalu kūka Suflē porciju veidnēs Jorkšīras pudiņš
Putnu gaļa	Vista Pīle, zoss Tītars
Gaļa	Cūkgaļa Liellopa gaļa Teļa gaļa Jēra gaļa Medījuma gaļa Gaļas ēdieni
Zivis	Zivs, vesela Zivs fileja
Saldēti produkti	Pica Sacepumi Kartupeļu izstrādājumi Putnu gaļa, zivis Smalkmaizītes
Piedevas, dārzeņi	Kartupeļi Rīsi Graudaugi Dārzeņi
Uzsildīšana, apcepšana	Mīklas izstrādājumi Piedevas Dārzeņi Izvēlne
Ēdienu atkausēšana	Kūkas Maize, smalkmaizītes Gaļa, putnu gaļa Zivis

15.4 Ēdiena iestatīšana

1. Izvēlnē nospiediet "Ēdieni".
2. Nospiediet uz vajadzīgās kategorijas rādījuma.
3. Nospiediet uz vajadzīgā ēdiena veida rādījuma.
4. Nospiediet uz vajadzīgā ēdiena.
Padoms: Dažiem ēdieniem iespējams izvēlēties vēlamo pagatavošanas veidu.
→ "Ēdienu iestatīšanas iespējas", Lappuse 26
- ✓ Displejā tiek parādīti iestatījumi ēdiena pagatavošanai.
5. Ja nepieciešams, pielāgojiet iestatījumus. Atkarībā no ēdiena jūs varat pielāgot tikai atsevišķus iestatījumus.
→ "Ēdienu iestatīšanas iespējas", Lappuse 26
6. Lai saņemtu informāciju, piem., par piederumiem un ievietošanas līmeni, nospiediet ⓘ"Info" .
7. Sāciet darbību ar ^{start}stop.
- ✓ Iekārta sāk karsēt, un ir redzama laika atskaite.
- ✓ Izmantojot cepšanas sensoru, darbības laiks netiek rādīts. Displejā ir redzamas iestatītās vērtības un laiks, cik ilgi darbība jau notiek. Ja iekārta ir savie-

nota ar Home Connect, tiek parādīts prognozētais atlikušais laiks.

→ "Atlikušā darbības laika prognoze", Lappuse 27

- ✓ Kad ēdiens ir gatavs, atskan signāls. Iekārta pārstāj karsēt.
- 8. Kad ir pagājis laiks:
 - Ja nepieciešams, jūs varat veikt citus iestatījumus un sākt darbību no jauna.
 - Kad ēdiens ir gatavs, izslēdziet iekārtu ar .

15.5 Automātiskās izslēgšanās funkcija

Automātiskās izslēgšanās funkcija  ļauj ēdienus gatavot un cept bez lieka stresa.

Kad darbība ir pabeigta, iekārta automātiski pārstāj karstēt.

Lai iegūtu optimālu gatavošanas rezultātu, izņemiet ēdienu no gatavošanas nodalījuma, kad ir beigusies iekārtas darbība.

16 Izlase

Izlasē iespējams saglabāt savus iestatījumus atkārtotai lietošanai.

Piezīme: Atkarībā no iekārtas tipa / programmatūras versijas šī funkcija var būt vispirms jālejupielādē iekārtā. Informāciju skatiet lietotnē Home Connect.

16.1 Favorītu saglabāšana izlasē

Izlasē iespējams saglabāt maksimāli 30 dažādus darba režīmus.

1. Iestatot darba režīmu, blakus darba režīma nosaukumam displeja augšdaļā nospiediet uz .
2. Ja nepieciešams, izmainiet favorīta nosaukumu ar displeja tastatūru.
3. Nospiediet "Apstiprināt".

16.2 Favorīta izvēle no izlases

Ja ir saglabāta izlase, no tās darbības iestatīšanai iespējams izvēlēties kādu favorītu.

1. Izvēlnē nospiediet "Izlase".
 2. Nospiediet uz vēlamā favorīta.
 3. Ja nepieciešams, iestatījumus iespējams mainīt.
 4. Sāciet darbību ar .
- ✓ Displejā ir redzamas iestatījumu vērtības.

Piezīme:

Ņemiet vērā informāciju par dažādajiem darba režīmiem:

- → "Tvaiks", Lappuse 19

- → "Mikrovilņu režīms", Lappuse 21
- → "Ventilācijas funkcija 'Crisp Finish'", Lappuse 23
- → "Cepeša termometrs", Lappuse 24

16.3 Favorīta mainīšana

Izlasē saglabātos favorītus jebkurā laikā var mainīt, sakārtot vai dzēst.

1. Izvēlnē nospiediet "Izlase".
2. Nospiediet uz vēlamā favorīta.
3. Blakus favorīta nosaukumam displeja augšdaļā nospiediet uz .
4. Mainiet favorīta iestatījumus vai nosaukumu.
5. Apstipriniet izmaiņas.

Favorītu sakārtošana

1. Izvēlnē nospiediet "Izlase".
2. Turiet vēlamo favorītu nospiestu un pārvelciet to citā pozīcijā.

Favorīta dzēšana no izlases



1. Izvēlnē nospiediet "Izlase".
2. Nospiediet uz vēlamā favorīta.
3. Blakus favorīta nosaukumam displeja augšdaļā nospiediet uz .
4. Apstipriniet dzēšanu.



17 Bērnu drošības funkcija

Nodrošiniet, lai bērni nejauši neieslēgtu ierīci vai nemainītu iestatījumus.

17.1 Bērnu drošības funkcijas aktivizēšana

Bērnu drošības funkciju var aktivizēt un deaktivizēt gan ieslēgtai, gan izslēgtai iekārtai.

1. Bērnu drošības funkcijas aktivizēšana:
 - Kad iekārta ir izslēgta, uzspiediet uz jebkuras displeja zonas.
 - Ja iekārta ir ieslēgta, statusa indikācijā nospiediet uz .
 2. Nospiediet .
- ✓ Displejā tiek parādīta norāde, kas jāapstiprina.

- ✓ Vadības panelis ir bloķēts. Iekārtu var izslēgt tikai ar .
- ✓ Kad iekārta ir ieslēgta, deg . Kad iekārta ir izslēgta,  nedeg.

17.2 Bērnu drošības funkcijas deaktivizēšana

Bērnu drošības funkciju var deaktivizēt jebkurā laikā.

1. Nospiediet jebkurā vietā uz displeja.
 2. Lai deaktivizētu bērnu drošības funkciju, sekojiet norādēm displejā, līdz grafiks gredzenā ir pilnībā aizpildījies.
- ✓ Displejā tiek parādīta norāde, kas jāapstiprina.

18 Pamatiestatījumi

Iekārtas pamatiestatījumus jūs varat pielāgot savām vajadzībām.

18.1 Pamatiestatījumu pārskats

Šeit ir sniegts pamatiestatījumu un rūpnīcas iestatījumu pārskats. Pamatiestatījumi ir atkarīgi no iekārtas aprīkojuma.

Papildu informāciju par atsevišķiem pamatiestatījumiem var aplūkot displejā, nospiežot ⓘ "Info".

Pamatiestatījumi Izvēle

Valoda	Izvēles sarakstu skatiet iekārtā.
Home Connect	Savienojiet cepeškrāsni ar mobilo ierīci un vadiet to attālināti. → "Home Connect", Lappuse 30
Pulkstenis	Pulksteņa laiks 24 stundu formātā.

Displejs Izvēle

Spilgtums	<ul style="list-style-type: none"> ■ Pakāpes 1, 2, 3, 4 un 5¹
Gatavības režīma rādījums	<ul style="list-style-type: none"> ■ Ieslēgts, ar laika ierobežojumu ■ Ieslēgts (šis iestatījums palielina enerģijas patēriņu) ■ Izslēgts¹
Pulkstenis	<ul style="list-style-type: none"> ■ Digitālais¹ ■ Analogais
Regulēšana	<ul style="list-style-type: none"> ■ Displeja noregulēšana horizontāli un vertikāli.

¹ Rūpnīcas iestatījums (var atšķirties atkarībā no iekārtas tipa)

Signāls Izvēle

Taustiņu tonis	<ul style="list-style-type: none"> ■ Ieslēgts¹ ■ Izslēgts
Skaļums	<ul style="list-style-type: none"> ■ Pakāpes 1, 2, 3¹, 4 un 5
Skaņas signāls	<ul style="list-style-type: none"> ■ Ļoti īss (vienreiz) ■ Īss (apm. 5 sekundes) ■ Vidēji garš (apm. 10 sekundes)¹ ■ Garš (apm. 30 sekundes)

¹ Rūpnīcas iestatījums (var atšķirties atkarībā no iekārtas tipa)

Iekārtas iestatījumi Izvēle

Ventilatora pēcdarbības laiks	<ul style="list-style-type: none"> ■ Minimālais ■ Ieteicamais¹ ■ Garš ■ Ļoti garš
Apgaismojums	<ul style="list-style-type: none"> ■ Ieslēgts gatavojot un atverot durvis¹ ■ Ieslēgts tikai atverot durvis ■ Vienmēr izslēgts

¹ Rūpnīcas iestatījums (var atšķirties atkarībā no iekārtas tipa)

Iekārtas iestatījumi Izvēle

Mikroviļņu jaudas noklusējuma iestatījums	<ul style="list-style-type: none"> ■ 90 W ■ 180 W ■ 360 W ■ 600 W ■ Boost¹
Mikroviļņu režīma turpināšana	<ul style="list-style-type: none"> ■ Izsl.¹ ■ Ieslēgts
Mikroviļņu kr. žāvēšana	<ul style="list-style-type: none"> ■ Iesl.¹ ■ Izsl.
Ūdens cietība	<ul style="list-style-type: none"> ■ 4 (ļoti ciets)¹ ■ 3 (ciets) ■ 2 (vidējs) ■ 1 (mīksts) ■ 0 (mīkstināts)
Kamera	<ul style="list-style-type: none"> ■ Iesl. ■ Izsl.¹
Kadru uzņemšana	<ul style="list-style-type: none"> ■ Iesl.¹ ■ Izsl.

¹ Rūpnīcas iestatījums (var atšķirties atkarībā no iekārtas tipa)

Personalizācija Izvēle

Zīmola logo-tips	<ul style="list-style-type: none"> ■ Rādīt¹ ■ Nerādīt
Darba režīms pēc ieslēgšanas	<ul style="list-style-type: none"> ■ Galvenā izvēlne¹ ■ Karsēšanas režīmi ■ Mikroviļņu režīms ■ Ēdieni ■ Izlase
Pagājušais gatavošanas laiks	<ul style="list-style-type: none"> ■ Nerādīt ■ Rādīt¹
Mikroviļņu cepamā plāts	<ul style="list-style-type: none"> ■ Iesl.¹ ■ Izsl.
Reģionālie ēdieni	<ul style="list-style-type: none"> ■ Visi¹ ■ Eiropas ēdieni ■ Ēdieni britu gaumē
Ēdieni	<ul style="list-style-type: none"> ■ Visi¹ ■ Izņemot cūkgaļu ■ Tikai košers
Bērnu drošības funkcija	<ul style="list-style-type: none"> ■ Durvju un taustiņu bloķēšana ■ Tikai taustiņu bloķēšana¹ ■ Deaktivizēts
Automātiska ātrā uzkarsēšana	<ul style="list-style-type: none"> ■ Izsl. ■ Iesl.¹

¹ Rūpnīcas iestatījums (var atšķirties atkarībā no iekārtas tipa)

Rūpnīcas iestatījumi Izvēle

Rūpnīcas iestatījumi	<ul style="list-style-type: none"> ■ Atjaunot
----------------------	--

Info	Rādījums
Informācija par iekārtu	Iekārtas tehniskās informācijas parādīšana.

18.2 Pamatiestatījumu mainīšana

1. Izvēlnē nospiediet "Pamatiestatījumi".
2. Nospiediet uz vajadzīgās pamatiestatījumu sadaļas.
3. Nospiediet uz vajadzīgā pamatiestatījuma.
4. Nospiediet uz pamatiestatījuma vajadzīgās izvēles.
- ✓ Izmaiņas vairumam pamatiestatījumu tiek pārņemtas uzreiz.
5. Lai mainītu citus pamatiestatījumus, ar < pārejiet atpakaļ un izvēlieties citu pamatiestatījumu.
6. Lai aizvērtu pamatiestatījumu sadaļu, ar ⏏ atgriezieties izvēlnē vai ar ⏏ izslēdziet iekārtu.
- ✓ Izmaiņas ir saglabātas.

Piezīme: Pēc strāvas padeves pārtraukuma jūsu veiktās izmaiņas pamatiestatījumos saglabājas.

18.3 Pulksteņa laika iestatīšana

1. Izvēlnē nospiediet "Pamatiestatījumi".
2. Nospiediet "Pulkstenis".
3. Lai iestatītu laiku, nospiediet uz stundu rādījuma vai minūšu rādījuma.
 - ✓ Izvēlēta vērtība tiek izcelta zilā krāsā.
4. Iestatiet laiku ar regulēšanas gredzenu.
 - Minūtes tiek skaitītas ar 5 minūšu soli. Lai minūtes iestatītu precīzi, turiet attiecīgo iestatīšanas gredzena zonu nospiestu apm. 1-2 sekundes. Minūtes tiek attēlotas ar punktiem. Iestatiet minūtes ar regulēšanas gredzenu.
5. Lai aizvērtu pamatiestatījumu sadaļu, ar ⏏ atgriezieties izvēlnē vai ar ⏏ izslēdziet iekārtu.
- ✓ Laiks ir saglabāts.

19 Home Connect

Šo iekārtu var pieslēgt tīklam. Savienojiet iekārtu ar mobilo ierīci, lai no lietotnes vadītu funkcijas Home Connect, pielāgotu pamatiestatījumus vai uzraudzītu pašreizējo darba režīmu.

Ne visās valstīs ir pieejami Home Connect pakalpojumi. Funkcijas Home Connect pieejamība ir atkarīga no tā, vai jūsu valstī ir pieejami Home Connect pakalpojumi. Atbilstošo informāciju sk. www.home-connect.com. Visu pieteikšanās procesu veic lietotnē Home Connect. Izpildiet lietotnē Home Connect norādītās darbības, lai veiktu iestatījumus.

Padomi

- Ievērojiet pievienotajos Home Connect dokumentos sniegto informāciju.
- Ievērojiet arī lietotnē Home Connect sniegtos norādījumus.

Piezīmes

- Ievērojiet šajā lietošanas instrukcijā sniegtos drošības norādījumus un nodrošiniet, lai tie tiktu ievēroti arī tad, kad ierīces darbību vadāt, izmantojot lietotni Home Connect.
 - "Drošība", Lappuse 2
- Prioritāte vienmēr ir vadībai iekārtā. Šajā laikā nav iespējama vadība ar Home Connect lietotni.
- Tīklīerosas gatavības režīmā ierīces patērētā jauda ir maks. 2 W.

19.1 Home Connect izveide

Prasības

- Ierīce ir pievienota elektrotīklam un ieslēgta.
 - Jums ir mobilā ierīce, kas aprīkota ar visjaunāko iOS vai Android operētājsistēmas versiju, piemēram, viedtālrunis.
 - Mobilā ierīce un ierīce atrodas mājas tīkla WLAN signāla uztveršanas zonā.
1. Lejupielādējiet lietotni Home Connect.



2. Atveriet lietotni Home Connect un noskenējiet šo QR kodu.



3. Izpildiet lietotnē Home Connect sniegtos norādījumus.

19.2 Home Connect iestatījumi

Iekārtas pamatiestatījumos var pielāgot Home Connect iestatījumus un tīkla iestatījumus.

Displejā redzami iestatījumi ir atkarīgi no tā, vai ir iestatīts Home Connect un vai iekārta ir savienota ar mājas tīklu.

Pamatiestatījums	Iespējamie iestatījumi	Skaidrojums
Home Connect palīgs	Palīga palaišana Savienojuma pārtraukšana	Ar Home Connect palīgu jūs savu iekārtu varat savienot ar lietotni Home Connect. Piezīme: Kad Home Connect palīgu lieto pirmo reizi, ir pieejams tikai iestatījums "Palīga palaišana".
Bezvadu lokālais tīkls	Ieslēgt Izslēgt	Izmantojot bezvadu lokālo tīklu, var izslēgt iekārtas savienojumu ar tīklu. Kad savienojums ir sekmīgi izveidots, bezvadu lokālo tīklu var deaktivizēt, nezaudējot savus detalizētos datus. Tiklīdz bezvadu lokālo tīklu atkal aktivizē, iekārta automātiski izveido savienojumu. Piezīme: Tīklīerosas gatavības režīmā iekārta patērē ne vairāk kā 2 vatus.
Attālās vadības statuss	Uzraudzība Manuāla attālā palaišana Pastāvīga attālā palaišana	Uzraudzības laikā lietotnē var redzēt tikai iekārtas darba stāvokli. Ja ir iestatīta manuāla attālā palaišana, tā katru reizi ir jāaktivizē, pirms iekārtu var palaist lietotnē. Ja 15 minūtēs pēc attālās palaišanas aktivizēšanas vai pēc darbības beigām atver iekārtas durvis, attālā palaišana ir deaktivizēta. Ja ir iestatīta pastāvīga attālā palaišana, iekārtu varat attāli palaist un vadīt jebkurā laikā. Ja iekārtu bieži vada attālināti, ir lietderīgi iestatīt pastāvīgu attālo palaišanu.

19.3 Iekārtas vadība lietotnē Home Connect

Lietotnē Home Connect iekārtu var iestatīt un palaist attāli.

⚠ BRĪDINĀJUMS – Aizdeģšanās risks!

Gatavošanas nodalījumā novietoti degtspējīgi priekšmeti var aizdegties.

- ▶ Neglabājiet gatavošanas nodalījumā degtspējīgus priekšmetus.
- ▶ Ja ir radušies dūmi, ierīce ir jāizslēdz vai jāatvieno spraudnis un durvis jātur aizvērtas, lai noslāpētu iespējamās liesmas.

Prasības

- Iekārta ir ieslēgta.
- Iekārta ir savienota ar mājas tīklu un lietotni Home Connect.
- Lai iekārtu varētu iestatīt, izmantojot lietotni, tālvadības statusa pamatiestatījumos jābūt izvēlētai manuālai vai pastāvīgi attālinātai palaišanai.

1. Lai aktivizētu attālo palaišanu, nospiediet .
2. Iestatījumu veiciet Home Connect lietotnē un nosūtiet uz iekārtu.

Piezīmes

- Ja 15 minūtēs pēc attālās palaišanas aktivizēšanas vai pēc darbības beigām atver iekārtas durvis, manuālo attālo palaišanu deaktivizē.
- Kad iekārtā palaiž cepeškrāsns režīmu, attālo palaišanu aktivizē automātiski. Varat mainīt iestatījumus Home Connect lietotnē vai palaist jaunu programmu.

19.4 Programmatūras atjaunināšana

Programmatūras atjaunināšanas funkcija atjaunina jūsu iekārtas programmatūru, piemēram, veic optimizēšanu, kļūdu novēršanu, instalē drošības atjauninājumus.

Tas ir iespējams ar nosacījumu, ka esat reģistrēts Home Connect lietotājs, lietotne ir instalēta jūsu mobilajā ierīcē un ir izveidots savienojums ar Home Connect serveri.

Kad ir pieejams programmatūras atjauninājums, informācija par to tiek parādīta lietotnē Home Connect, kur varat sākt programmatūras atjaunināšanu. Pēc atjauninājuma sekmīgas lejupeļādes tā instalēšanu var sākt lietotnē Home Connect pēc tam, kad ir izveidots savienojums ar jūsu mājas WLAN tīklu (WiFi). Pēc veiksmīgas instalēšanas lietotnē Home Connect tiek parādīts attiecīgs ziņojums.

Piezīmes

- Lejupeļādes laikā jūs varat turpināt lietot iekārtu. Atkarībā no jūsu individuālajiem lietotnes iestatījumiem programmatūras atjauninājumu var lejupeļādēt arī automātiski.
- Ja tas ir ar drošību saistīts atjauninājums, to ieteicams instalēt nekavējoties.
- Instalēšana ilgst dažas minūtes. Instalēšanas laikā iekārtu nevar lietot.

19.5 Attālināta diagnostika

Tehniskā servisa dienests ar attālināto diagnostiku var piekļūt jūsu iekārtai, ja ar attiecīgu vēlni vērsaties tehniskā servisa dienestā, jūsu iekārta ir savienota ar Home Connect serveri un jūsu valstī, kur izmantojat iekārtu, ir pieejama attālinātā diagnostika.

Padoms: Papildu informācija un norādījumi par attālinātās diagnostikas pieejamību jūsu valstī ir sniegti Servisa/Atbalsta sadaļā vietējā internetvietnē: www.home-connect.com.

19.6 Datu aizsardzība

Ievērojiet norādījumus par datu aizsardzību.

Pēc iekārtas pirmā savienojuma ar internetam piesaistītu mājas tīklu iekārta nosūta Home Connect serverim šādu kategoriju datus (pirmā reģistrācija):

- Nepārprotamu iekārtas identifikatoru (ko veido iekārtas kodi un iebūvētā Wi-Fi sakaru moduļa MAC adrese);
- Wi-Fi sakaru moduļa drošības sertifikātu (savienojuma informācijas tehniskai aizsardzībai);

- sadzīves tehnikas pašreizējo programmatūras un aparatūras versiju;
- iespējams, iepriekš veiktas atiestates uz rūpnīcas iestatījumiem statusu.

Šī pirmā reģistrācija sagatavo Home Connect funkciju lietošanu un ir nepieciešama tikai brīdī, kad Home Connect funkcijas lietojat pirmo reizi.

Piezīme: Ievērojiet, ka Home Connect funkcijas ir lietojamas tikai kopā ar Home Connect lietotni. Informāciju par datu aizsardzību var atvērt Home Connect lietotnē.

20 Tīrīšana un kopšana

Lai iekārta ilgi paliktu darbspējīga, tā ir rūpīgi jātīra un jākopj.

20.1 Tīrīšanas līdzekļi

Lai nesabojātu iekārtas dažādās virsmas, nelietojiet nepiemērotus tīrīšanas līdzekļus.

⚠ BRĪDINĀJUMS – Elektrotrieciena risks!

Iekārtā iekļūvis mitrums var izraisīt elektriskās strāvas triecienu.

- ▶ Iekārtas tīrīšanai neizmantojiet tvaika tīrītāju vai augstspiediena tīrītāju.

UZMANĪBU!

- ▶ Nepiemēroti tīrīšanas līdzekļi bojā ierīces virsmas.
- ▶ Neizmantojiet asus vai abrazīvus tīrīšanas līdzekļus.

- ▶ Neizmantojiet tīrīšanas līdzekļus ar augstu spirta saturu.
- ▶ Neizmantojiet cietus abrazīvus materiālus vai tīrīšanas sūkļus.
- ▶ Neizmantojiet speciālos siltās tīrīšanas līdzekļus. Cepeškrāsns tīrīšanas līdzekļi siltā gatavošanas nodalījumā bojā emalju.
- ▶ Nekad neizmantojiet cepeškrāsns tīrīšanas līdzekļus siltā gatavošanas nodalījumā.
- ▶ Nākamo reizi pirms uzkaršēšanas pilnībā notīriet atliekas no gatavošanas nodalījuma un ierīces durvīm. Sajaucot atšķirīgus tīrīšanas līdzekļus, tiem savstarpēji var būt ķīmiska reakcija.
- ▶ Nejauciet kopā tīrīšanas līdzekļus.
- ▶ Kārtīgi notīriet tīrīšanas līdzekļu paliekas. Jaunās sūkļdrānās esošais sāls var sabojāt virsmas.
- ▶ Jaunas sūkļdrānas pirms lietošanas rūpīgi izmazgājiet.

Piemēroti tīrīšanas līdzekļi

Atšķirīgām iekārtas virsmām lietojiet tikai tām piemērotus tīrīšanas līdzekļus.

Ievērojiet iekārtas tīrīšanas instrukciju.
→ "Ierīces tīrīšana", Lappuse 34

Iekārtas priekšpuse

Virsmas	Piemēroti tīrīšanas līdzekļi	Norādījumi
Nerūsējošais tērauds	<ul style="list-style-type: none"> ▪ Karsts, sārmais mazgāšanas līdzeklis ▪ Speciāli nerūsējošā tērauda kopšanas līdzekļi siltām virsmām 	Lai nepieļautu koroziju, no nerūsējošā tērauda virsmām nekavējoties notīriet kaļķa, tauku, cietes un olbaltuma traipus. Nerūsējošā tērauda kopšanas līdzekli uzklājiet plānā kārtā.
Plastmasas vai krāsotas virsmas piemēram, vadības panelis	<ul style="list-style-type: none"> ▪ Karsts, sārmais mazgāšanas līdzeklis 	Neizmantojiet stikla tīrīšanas līdzekļus vai stikla skrāpjus. Lai izvairītos no nenotīrāmiem traipiem, nekavējoties notīriet atkaļķošanas līdzekli, kas ir nonācis uz virsmas.

Iekārtas durvis

Zona	Piemēroti tīrīšanas līdzekļi	Norādījumi
Durvju stikli	<ul style="list-style-type: none"> ▪ Karsts, sārmais mazgāšanas līdzeklis ▪ Cepeškrāsns tīrīšanas līdzeklis 	Neizmantojiet stikla skrāpi vai nerūsējošā tērauda spirāli. Padoms: Lai veiktu rūpīgu tīrīšanu, izņemiet durvju stiklus. → "Iekārtas durvis", Lappuse 37
Durvju pārsegs	<ul style="list-style-type: none"> ▪ Nerūsējošā tērauda: Nerūsējošā tērauda tīrīšanas līdzeklis ▪ Plastmasas: Karsts, sārmais mazgāšanas līdzeklis 	Neizmantojiet stikla tīrīšanas līdzekļus vai stikla skrāpjus. Neizmantojiet nerūsējošā tērauda kopšanas līdzekļus. Padoms: Lai veiktu rūpīgu tīrīšanu, noņemiet durvju pārsegu. → "Iekārtas durvis", Lappuse 37

Zona	Piemēroti tīršanas līdzekļi	Norādījumi
Nerūsējošā tērauda durvju apmales	<ul style="list-style-type: none"> Nerūsējošā tērauda tīršanas līdzeklis 	Ar nerūsējošā tērauda tīršanas līdzekli var notīrīt sakrāsojušās vietas. Neizmantojiet nerūsējošā tērauda kopšanas līdzekļus.
Durvju rokturis	<ul style="list-style-type: none"> Karsts, sārmais mazgāšanas līdzeklis 	Lai izvairītos no nenotīrāmiem traipiem, nekavējoties notīriet atkaļķošanas līdzekli, kas ir nonācis uz virsmas.
Durvju blīvējums	<ul style="list-style-type: none"> Karsts mazgāšanas līdzekļa šķīdums 	Nenoņemiet un neberziet.

Gatavošanas nodalījums

Zona	Piemēroti tīršanas līdzekļi	Norādījumi
Emaljētas virsmas	<ul style="list-style-type: none"> Karsts, sārmais mazgāšanas līdzeklis Etiķūdens Cepeškrāsns tīršanas līdzeklis 	<p>Noturīgu netīrumu gadījumā iemērciet un izmantojiet suku vai nerūsējošā tērauda spirāli. Lai pēc tīršanas izžāvētu gatavošanas nodalījumu, atstājiet to atvērtu.</p> <p>Piezīmes</p> <ul style="list-style-type: none"> Vislabāk izmantojiet tīršanas funkciju. → "Tīršanas funkcija 'Pirolīze activeClean'", Lappuse 34 Ļoti augstā temperatūrā emalja apdeg, tādējādi rodas nelielas krāsas atšķirības. Tas neietekmē iekārtas funkcionalitāti. Plāno plāšu malas nevar pilnībā pārklāt ar emalju, un tādēļ tās var būt raupjas. Tas neietekmē aizsardzību pret koroziju. Pārtikas produktu atliekas uz emaljētajām virsmām atstāj baltus nosēdumus. Šie nosēdumi nav kaitīgi veselībai. Tas neietekmē iekārtas funkcionalitāti. Šīs atliekas var notīrīt ar citronskābi.
Statīvs	<ul style="list-style-type: none"> Karsts, sārmais mazgāšanas līdzeklis 	<p>Noturīgu netīrumu gadījumā iemērciet un izmantojiet suku vai nerūsējošā tērauda spirāli.</p> <p>Piezīme: Lai veiktu rūpīgu tīršanu, izņemiet statīvus. → "Statīvi", Lappuse 39</p>
Izvilšanas sistēma	<ul style="list-style-type: none"> Karsts, sārmais mazgāšanas līdzeklis 	<p>Noturīgu netīrumu gadījumā izmantojiet suku. Lai no izvelkamajām vadotnēm nenotīrītu smērvielu, tās ieteicams tīrīt iebīdītā stāvoklī. Nemazgājiet trauku mašīnā.</p> <p>Piezīme: Lai veiktu rūpīgu tīršanu, izņemiet izvilšanas sistēmu. → "Statīvi", Lappuse 39</p>
Piederumi	<ul style="list-style-type: none"> Karsts, sārmais mazgāšanas līdzeklis Cepeškrāsns tīršanas līdzeklis 	<p>Noturīgu netīrumu gadījumā iemērciet un izmantojiet suku vai nerūsējošā tērauda spirāli. Emaljētie piederumi ir piemēroti mazgāšanai trauku mašīnā.</p>
Ūdens tvertne	<ul style="list-style-type: none"> Karsts mazgāšanas līdzekļa šķīdums 	<p>Lai pēc tīršanas noņemtu mazgāšanas līdzekļa atliekas, rūpīgi skalojiet ar tīru ūdeni. Lai pēc tīršanas izžāvētu ūdens tvertni, atstājiet to izžūt ar atvērtu vāku. Nosusiniet vāka blīvējumu. Nemazgājiet trauku mašīnā.</p>
Cepeša termometrs	<ul style="list-style-type: none"> Karsts, sārmais mazgāšanas līdzeklis 	<p>Noturīgu netīrumu gadījumā izmantojiet suku. Nemazgājiet trauku mašīnā.</p>
Kameras objektīvs	<ul style="list-style-type: none"> Karsts, sārmais mazgāšanas līdzeklis 	<p>Neizmantojiet skābi saturošus tīršanas vai atkaļķošanas līdzekļus. Ievērojiet kameras objektīva tīršanas instrukciju. → "Kameras lēcas tīršana", Lappuse 34</p>

20.2 Ierīces tīrīšana

Lai nepieļautu ierīces bojājumus, tīriet ierīci tikai kā norādīts, izmantojot piemērotu tīrīšanas līdzekli.

⚠ BRĪDINĀJUMS – Apledzumu risks!

Lietošanas laikā ierīce un tās atklātās daļas sakarst.

- ▶ Ievērojiet piesardzību, lai nepieskartos sildelementiem.
- ▶ Neļaujiet tuvoties ierīcei bērniem, kas jaunāki par 8 gadiem.

⚠ BRĪDINĀJUMS – Aizdeģšanās risks!

Ēdiena atliekas, tauki un cepeša sula var aizdegties.

- ▶ Pirms lietošanas no piederumiem un gatavošanas nodalījuma sildelementiem notīriet lielākus netīrumus.

Prasība: Ievērojiet norādes par tīrīšanas līdzekļiem.

→ "Tīrīšanas līdzekļi", Lappuse 32

1. Tīriet ierīci ar karstu mazgāšanas līdzekļa šķīdumu un mazgāšanas drānu.
 - Dažām virsmām var izmantot citus tīrīšanas līdzekļus.
→ "Piemēroti tīrīšanas līdzekļi", Lappuse 32
2. Nosusiniet ar mīkstu drānu.

Kameras lēcas tīrīšana

Lai gatavošanas nodalījumā esošā kamera ilgstoši nodrošinātu asus attēlus, regulāri notīriet kameras lēcu.

Piezīme: Kameras lēca atrodas augšā pa kreisi gatavošanas nodalījuma aizmugurējā sienā.

UZMANĪBU!

Ierīces durvju izmantošana sēdēšanai vai priekšmetu novietošanai var izraisīt ierīces durvju bojājumus.

- ▶ Nenovietojiet, neuzstādiet uz ierīces durvīm, kā arī nepiekariet un neatbalstiet pret tām nekādus priekšmetus.
- ▶ Nenovietojiet uz ierīces durvīm nekādus traukus vai piederumus.

Kameras objektīvu var saskrāpēt, un tas var kļūt neskaidrs.

- ▶ Nedrīkst izmantot asu mazgāšanas sūkli.
- ▶ Nedrīkst izmantot nerūsējošā tērauda stieplu sūkli.
- ▶ Neizmantojiet skābi saturošus tīrīšanas vai atkaļķošanas līdzekļus.
- ▶ Cepeškrāsns tīrīšanas līdzekli izmantojiet tikai aukstā gatavošanas nodalījumā, ievērojot ražotāja norādījumus.

Stikla skrāpis bojā ierīces virsmas.

- ▶ Izmantojiet stikla skrāpi tikai gatavošanas nodalījumā esošā kameras objektīva tīrīšanai.

Prasība: Iekārta ir atdzisusi.

1. Kameras lēcu pēc iekārtas lietošanas noslaukiet ar mīkstu, mitru drānu.
2. Noturīgu netīrumu gadījumā izmantojiet stikla skrāpi.

Piezīme: Tīrīšanas funkcijas "Pirolīze activeClean" darbības laikā vienlaikus tiek notīrīta arī kameras lēca.

21 Tīrīšanas funkcija "Pirolīze activeClean"

Izmantojot tīrīšanas funkciju "Pirolīze activeClean" , gatavošanas nodalījuma tīrīšana notiek gandrīz automātiski.

Izmantojot tīrīšanas funkciju, izīriet gatavošanas nodalījumu ik pēc 2 līdz 3 mēnešiem. Nepieciešamības gadījumā tīrīšanas funkciju var izmantot biežāk.

Tīrīšanas funkcija patērē aptuveni 3,9 - 4,8 kilovatstundas.

21.1 Iekārtas sagatavošana tīrīšanas funkcijas lietošanai

Lai iegūtu labu tīrīšanas rezultātu un nepieļautu bojājumus, rūpīgi sagatavojiet iekārtu.

⚠ BRĪDINĀJUMS – Aizdeģšanās risks!

Gatavošanas nodalījumā novietoti degtspējīgi priekšmeti var aizdegties.

- ▶ Neglabājiet gatavošanas nodalījumā degtspējīgus priekšmetus.
- ▶ Ja ir radušies dūmi, ierīce ir jāizslēdz vai jāatvieno spraudnis un durvis jātur aizvērtas, lai noslāpētu iespējamās liesmas.

Ēdienu atliekas, tauki un cepeša sula tīrīšanas funkcijas laikā var aizdegties.

- ▶ Katru reizi pirms tīrīšanas funkcijas startēšanas notīriet lielākus netīrumus gatavošanas nodalījumā.
- ▶ Neveiciet tīrīšanu vienlaikus arī piederumiem.

Tīrīšanas funkcijas laikā ierīces ārpusē ļoti sakarst.

- ▶ Nekariet uz durvju roktura degtspējīgus priekšmetus, piemēram, trauku dvieļus.
- ▶ Ierīces priekšdaļai jābūt brīvai.
- ▶ Raugieties, lai tuvumā neatrastos bērni.

Ja ir bojāts durvju blīvējums, durvju zonā izdalās liels karstums.

- ▶ Neberziet un nenoņemiet blīvējumu.
- ▶ Nekad nelietojiet ierīci, kurai bojāts blīvējums vai tā nav vispār.

1. Izņemiet no iekārtas ūdens tvertni.
2. Izņemiet piederumus un traukus no gatavošanas nodalījuma.
Veicot tīrīšanu, vienlaikus var notīrīt statīvus un vadotnes.
3. Attīriet gatavošanas nodalījumu un statīvus no lieliem netīrumiem.
4. Lietojot mazgāšanas līdzekļa šķīdumu un mīkstu drānu, notīriet iekārtas durvju iekšpusi un gatavošanas nodalījuma sānu malas gar blīvējumu.
Nenoņemiet durvju blīvējumu un neberziet to.
Noturīgus netīrumus uz durvju iekšējā stikla tīriet ar cepeškrāsns mazgāšanas līdzekli.
5. Izņemiet priekšmetus no gatavošanas nodalījuma.
Gatavošanas nodalījumam jābūt tukšam, atstājot tikai statīvus.

21.2 Tīrīšanas funkcijas iestatīšana

Tīrīšanas funkcijas darbības laikā vēdiniet virtuvi.

BRĪDINĀJUMS – Veselības kaitējuma risks!

Tīrīšanas funkcija sakarsē gatavošanas nodalījumu līdz ļoti augstai temperatūrai, tādējādi izraisot gatavošanas, grilēšanas un cepšanas atlieku sadegšanu. Šī procesa laikā izdalās tvaiki, kas var izraisīt gļotādas kairinājumus.

- ▶ Tīrīšanas funkcijas laikā rūpīgi vēdiniet virtuvi.
- ▶ Neuzturieties telpā pārāk ilgi.
- ▶ Raugiet, lai ierīces tuvumā neatrastos bērni un mājdzīvnieki.

BRĪDINĀJUMS – Apgedumu risks!

Tīrīšanas funkcijas laikā gatavošanas nodalījums ļoti sakarst.

- ▶ Nekad neatveriet ierīces durvis.
- ▶ Ļaujiet ierīcei atdzist.
- ▶ Raugieties, lai tuvumā neatrastos bērni.

Tīrīšanas funkcijas laikā ierīces ārpusē ļoti sakarst.

- ▶ Nekad nepieskarieties ierīces durvīm.
- ▶ Ļaujiet ierīcei atdzist.
- ▶ Raugieties, lai tuvumā neatrastos bērni.

Piezīme: Tīrīšanas funkcijas darbības laikā nedeg cepeškrāsns apgaismojums.

Prasība: → "Iekārtas sagatavošana tīrīšanas funkcijas lietošanai", Lappuse 34.



1. Izvēlnē nospiediet "Tīrīšana".
2. Nospiediet  "Pirolīze activeClean".
3. Iestatiet tīrīšanas pakāpi ar regulēšanas gredzenu.

Tīrīšanas pakāpe	Attīrīšanas pakāpe	Ilgums stundās
1	Viegla	Aptuveni 2:15
2	Intensīva	Aptuveni 2:30

Ilgumu nevar mainīt.

Laiku, kad darbībai jābūt pabeigtai, iespējams atlikt.

→ "Beigu laika iestatīšana", Lappuse 18

4. Nospiediet .
- ✓ Displejā tiek parādīta informācija par tīrīšanas funkcijai nepieciešamajiem sagatavošanas darbiem.
5. Apstipriniet norādi.
- ✓ Tiek palaista tīrīšanas funkcija, un ir redzama laika atskaite.
- ✓ Kad gatavošanas nodalījumā ir sasniegta noteikta temperatūra, jūsu drošības labad iekārtas durvis tiek bloķētas. Displejā tiek parādīts .
- ✓ Kad tīrīšanas funkcija ir pabeigta, atskan signāls. Displejā tiek parādīta norāde, ka darbība beigusies.
6. Izslēdziet iekārtu ar .
7. → "Iekārtas sagatavošana darbam pēc tīrīšanas funkcijas", Lappuse 35.

Tīrīšanas funkcijas pārtraukšana

Pēc tīrīšanas funkcijas palaišanas to vairs nevar apturēt vai izmainīt.

- ▶ Lai pārtrauktu tīrīšanas funkciju, izslēdziet iekārtu ar .

21.3 Iekārtas sagatavošana darbam pēc tīrīšanas funkcijas

1. Ļaujiet iekārtai atdzist.
2. Ar mitru drānu saslaukiet pelnus gatavošanas nodalījumā, uz statīviem un iekārtas durvju zonā.
3. Vairākas reizes izvelciet un iebīdīet vadotnes. Vadotnes pēc tīrīšanas funkcijas lietošanas var būt sakrāsojušās. Šīs krāsas izmaiņas neietekmē iekārtas darbību.
4. Baltos nogulsņņjumus notīriet, izmantojot citronskābi.

Piezīme: Balti nogulsņņjumi uz emaljētajām virsmām var veidoties no pārāk rupjiem netīrumiem. Šie pārtikas produktu atlikumi nav kaitīgi. Nogulsņņjumi neierobežo iekārtas darbību.

Piezīme: Tīrīšanas funkcijas dēļ iekrāsojas iekārtas durvju iekšējais rāmis vai citas iekārtas durvju daļas, kas ir izgatavotas no nerūsējošā tērauda. Šis iekrāsojums neierobežo iekārtas darbību. Iekrāsojumu var notīrīt ar nerūsējošā tērauda tīrīšanas līdzekli.

22 Tīrīšanas atbalsta programma

Tīrīšanas atbalsta programma  ir veids, kā starp lietošanas reizēm ātri iztīrīt gatavošanas nodalījumu. Tīrīšanas atbalsta programma atmiešņķē netīrumus, iztvaicējot trauku mazgāšanas līdzekļa šķīdumu. Pēc tam netīrumus ir vieglāk notīrīt.

22.1 Tīrīšanas atbalsta programmas iestatīšana

BRĪDINĀJUMS – Applaucēšanās risks!

Karstā gatavošanas nodalījumā no ūdens var rasties karsti ūdens tvaiki.

- ▶ Nekad neļaujiet ūdeni karstā gatavošanas nodalījumā.

Piezīme: Tīrīšanas atbalsta programmas darbības laikā nedeg cepeškrāsns apgaismojums.

Prasība: Gatavošanas nodalījums ir pilnībā atdzisis.



1. Izņemiet piederumus no gatavošanas nodalījuma.

2. UZMANĪBU!

Destilēts ūdens gatavošanas nodalījumā izraisa koroziju.

- ▶ Neizmantojiet destilētu ūdeni.

Samaisiet 0,4 l ūdens ar vienu pilienu trauku mazgāšanas līdzekļa un izlejiet to gatavošanas nodalījuma grīdas vidū.

3. Izvēlnē nospiediet "Tīrīšana".
4. Nospiediet  "Tīrīšanas atbalsta programma". Ilgumu nevar mainīt.
5. Nospiediet .
- ✓ Displejā tiek parādīta norāde par tīrīšanas atbalsta programmai nepieciešamajiem sagatavošanas darbiem.
6. Apstipriniet norādi.
- ✓ Tiek palaista tīrīšanas atbalsta programma, un ir redzama laika atskaite.

lv Atkaļķošana

- ✓ Kad tīrīšanas atbalsta programma ir beigusies, atskan signāls. Displejā tiek parādīta norāde, ka darbība ir beigusies.
- 7. Izslēdziet iekārtu ar ☹.
- 8. → "Gatavošanas nodalījuma tīrīšana pēc tīrīšanas atbalsta programmas", Lappuse 36.

22.2 Gatavošanas nodalījuma tīrīšana pēc tīrīšanas atbalsta programmas

UZMANĪBU!

Mitrums, kas gatavošanas nodalījumā saglabājas ilgāku laiku, izraisa koroziju.

- ▶ Pēc tīrīšanas atbalsta programmas izslaukiet gatavošanas nodalījumu un ļaujiet pilnībā izžūt.

1. Ļaujiet iekārtai atdzist.
2. Saslaukiet gatavošanas nodalījumā atlikušo ūdeni ar mitrumu uzsūcošu sūkli.
3. Notīriet gatavošanas nodalījuma gludās, emaljētās virsmas ar mazgāšanas drānu vai mīkstu suku. Noturīgas atliekas notīriet ar nerūsējošā tērauda stieplu sūkli.
4. Kaļķa nosēdumus notīriet ar etiķi samitrinātu drānu un noskalojiet ar tīru ūdeni.
5. Izslaukiet gatavošanas nodalījumu ar mīkstu drānu.
6. Lai izžāvētu gatavošanas nodalījumu pilnībā, uz apm. 1 stundu atstājiet atvērtas iekārtas durvis vai izmantojiet žāvēšanas programmu.
→ "Žāvēšanas iestatīšana", Lappuse 37

23 Atkaļķošana

Lai nodrošinātu iekārtas darbību, to nepieciešams regulāri atkaļķot.

Atkaļķošanas biežums ir atkarīgs no izmantotajiem tvaika režīmiem un ūdens cietības. Kad atlikušais tvaika režīmu izmantošanas reižu skaits ir 5 vai mazāk, iekārta par to informē. Ja atkaļķošanu neveic, iestatīt darbību ar tvaiku vairs nav iespējams.

Atkaļķošana sastāv no vairākiem soļiem un ilgst aptuveni 70–95 minūtes:

- Atkaļķošana (aptuveni 55–70 minūtes)
- Pirmā skalošana (aptuveni 8–12 minūtes)
- Otrā skalošana (aptuveni 8–12 minūtes)

Higiēnas apsvērumu dēļ atkaļķošanas cikls jāizpilda pilnībā.

Ja atkaļķošana tiek pārtraukta, vairs nevar iestatīt nevienu darba režīmu. Lai iekārtu atkal sagatavotu darbam, izpildiet 2 skalošanas ciklus.

23.1 Sagatavošanās atkaļķošanai

UZMANĪBU!

Atkaļķošanai vajadzīgais iedarbošanās laiks atbilst mūsu ieteiktajam šķidrājam atkaļķošanas līdzeklim. Citi atkaļķošanas līdzekļi var izraisīt ierīces bojājumus.

- ▶ Atkaļķošanai izmantojiet tikai mūsu ieteiktos šķidros atkaļķošanas līdzekļus.

Ja atkaļķotāja šķidrums nokļūst uz vadības paneļa vai citām neizturīgām virsmām, tās var tikt bojātas.

- ▶ Nekavējoties noskalojiet atkaļķošanas šķidrumu ar ūdeni.

1. Sajauciet atkaļķošanas līdzekļa šķidrumu:
 - 200 ml šķidrā atkaļķošanas līdzekļa
 - 400 ml ūdens

2. Atveriet vadības paneli.
3. Izņemiet ūdens tvertni un piepildiet to ar atkaļķošanas šķidrumu.
4. Ar atkaļķošanas šķidrumu piepildīto ūdens tvertni ievietojiet atpakaļ.
5. Aizveriet vadības paneli.

23.2 Atkaļķošanas iestatīšana

Prasība: → "Sagatavošanās atkaļķošanai", Lappuse 36

1. Izvēlnē nospiediet "Tīrīšana".
2. Nospiediet "Atkaļķošana". Ilgumu nevar mainīt.
3. Nospiediet .
- ✓ Displejā tiek parādīta norāde par atkaļķošanai nepieciešamajiem sagatavošanas darbiem.
4. Apstipriniet norādi.
- ✓ Sākas atkaļķošana, un ir redzama laika atskaite.
- ✓ Pirmā atkaļķošanas cikla beigās atskan signāls. Iekārta divreiz pieprasa veikt skalošanu.
5. Lai izskalotu iekārtu, katrā skalošanas reizē rīkojieties šādi:
 - Atveriet vadības paneli un izņemiet ūdens tvertni.
 - Rūpīgi izskalojiet ūdens tvertni un uzpildiet to ar ūdeni.
 - Ievietojiet ūdens tvertni un aizveriet vadības paneli.
- ✓ Skalošanas cikla beigās atskan signāls.
6. Otrā skalošanas cikla beigās rīkojieties šādi:
 - Iztukšojiet un izžāvējiet ūdens tvertni.
→ "Ūdens tvertnes iztukšošana", Lappuse 21
 - Izslēdziet iekārtu ar ☹.

24 Žāvēšana

Lai novērstu mitruma uzkrāšanos, pēc tvaika režīma izmantošanas vai pēc darbības mikroviļņu režīmā un pēc tīrīšanas atbalsta programmas izžāvējiet gatavošanas nodalījumu.

UZMANĪBU!

Ja ierīce tiek darbināta ar temperatūru, kas pārsniedz 120 °C, ūdens uz gatavošanas nodalījuma grīdas izraisa emaljas bojājumus.

- ▶ Nestartējiet darbību, ja uz gatavošanas nodalījuma grīdas ir ūdens.
- ▶ Pirms darbības sākšanas uzslaukiet ūdeni no gatavošanas nodalījuma grīdas.

24.1 Gatavošanas nodalījuma žāvēšana



Gatavošanas nodalījumam varat ļaut izžūt vai izmantot žāvēšanas funkciju.

1. Ļaujiet iekārtai atdzist.
2. Iztīriet no gatavošanas nodalījuma netīrumus.
3. Saslaukiet gatavošanas nodalījumā esošo ūdeni.
4. Izžāvējiet gatavošanas nodalījumu.

- Lai izžāvētu gatavošanas nodalījumu, uz aptuveni 1 stundu atstājiet atvērtas iekārtas durvis.
- Lai izmantotu žāvēšanas funkciju, iestatiet "Žāvēšanas funkcija".
→ "Žāvēšanas iestatīšana", Lappuse 37.

Žāvēšanas iestatīšana

Prasība: → "Gatavošanas nodalījuma žāvēšana", Lappuse 37



1. Izvēlnē nospiediet "Tīrīšana".
2. Nospiediet  "Žāvēšanas funkcija".
Ilgumu nevar mainīt.
3. Nospiediet ^{start}_{stop}.
- ✓ Displejā tiek parādīta norāde par žāvēšanai nepieciešamajiem sagatavošanas darbiem.
4. Apstipriniet norādi.
- ✓ Sākas žāvēšana, un ir redzama laika atskaite.
- ✓ Kad žāvēšana ir pabeigta, atskan signāls. Displejā tiek parādīta norāde, ka darbība ir beigusies.
5. Izslēdziet iekārtu ar .
6. Lai pilnībā izžāvētu gatavošanas nodalījumu, uz 1–2 minūtēm atstājiet atvērtas iekārtas durvis.

25 Iekārtas durvis

Lai rūpīgi notīrītu iekārtas durvis, tās var demontēt.

25.1 Durvju pārsega noņemšana

Durvju pārsega nerūsējošā tērauda ieliktnis var mainīt krāsu. Noņemiet durvju pārsegu, lai rūpīgi notīrītu to, kā arī nerūsējošā tērauda ieliktni, vai izņemtu durvju stiklus.

1. Paveriet iekārtas durvis.
2. Piespiediet durvju pārsegu kreisajā un labajā pusē .
3. Noņemiet durvju pārsegu  un piesardzīgi aizveriet ierīces durvis.

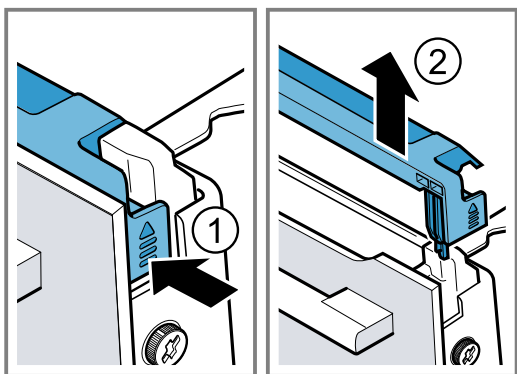

25.2 Durvju stiklu izņemšana

BRĪDINĀJUMS – Traumu risks!

Saskrāpēts ierīces durvju stikls var splaisāt.



- ▶ Cepeškrāsns durvju stikla tīrīšanai nelietojiet asus, abrazīvus tīrīšanas līdzekļus vai asus metāla skrāpju, jo tā var saskrāpēt virsmu.

Ierīces durvju viras kustas katru reizi, kad durvis tiek atvērtas vai aizvērtas, un jūs varat ievērt pirkstus.

- ▶ Nekad neturiet pirkstus durvju viru tuvumā.
- Detalām ierīces durvju iekšpusē var būt asas malas.
- ▶ Lietojiet aizsargcimdus.

Prasība: Durvju pārsegs ir noņemts.

→ "Durvju pārsega noņemšana", Lappuse 37

1. Atskrūvējiet skrūves ierīces durvju labajā un kreisajā pusē un izņemiet tās .
2. Iespiediet ierīces durvis vairākkārt salocītu virtuves dvieļi.
3. Aizveriet iekārtas durvis.
4. Izvelciet priekšējo stiklu uz augšu .

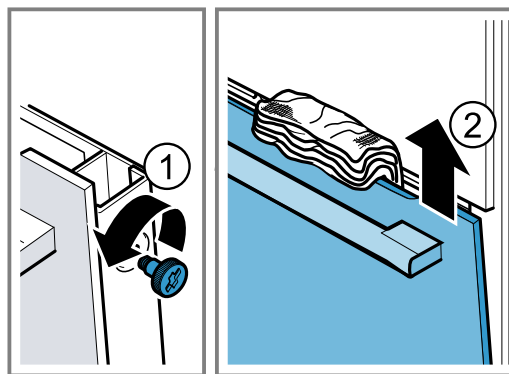

5. Novietojiet priekšējo stiklu uz līdzenas virsmas ar durvju rokturi uz leju.

6. Spiediet starprūti ar roku pret ierīci, vienlaikus spiežot uz augšu kreisās un labās puses turētājus [a].
Nenoņemiet turētājus [a].

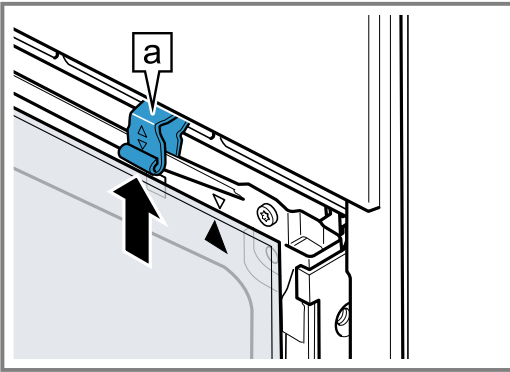

7. Izņemiet starprūti.

8. **⚠ BRĪDINĀJUMS – Nopietna veselības kaitējuma risks!**

Atskrūvējot skrūves vaļīgāk, ierīces drošību vairs nevar garantēt. No ierīces var izplūst mikroviļņu enerģija.

- ▶ Nekad neatskrūvējiet skrūves.

Neatskrūvējiet 4 melnās skrūves pie rāmja.

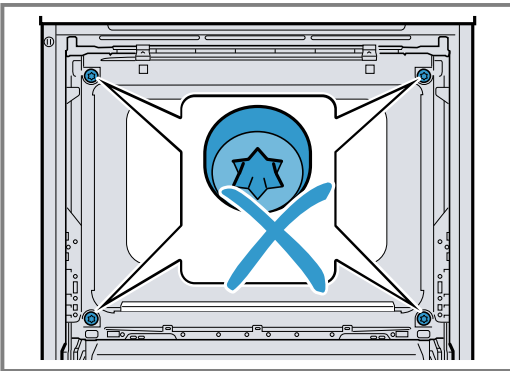

25.3 Durvju stiklu ievietošana

⚠ BRĪDINĀJUMS – Traumu risks!

Ierīces durvju viras kustas katru reizi, kad durvis tiek atvērtas vai aizvērtas, un jūs varat ievērt pirkstus.

- ▶ Nekad neturiet pirkstus durvju viru tuvumā.
- ▶ Detaļām ierīces durvju iekšpusē var būt asas malas.
- ▶ Lietojiet aizsargcimdus.

1. Pagrieziet starprūti, līdz bultiņa [a] atrodas augšā labajā pusē.

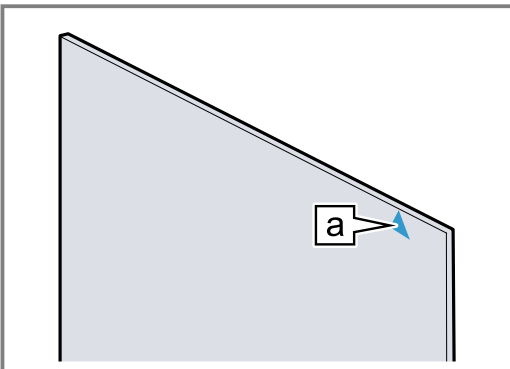

2. Starprūts apakšdaļu ievietojiet turētājā [a] ①, piespiediet apakšdaļu un pieturiet.
3. Paspiediet kreisās un labās puses turētāju [a] uz leju, līdz starprūts ir iespīlēts ②.

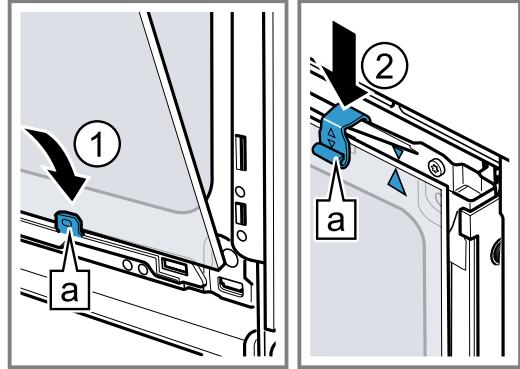

4. Ielieciet priekšējā stikla apakšdaļu turētajos abās pusēs [a], ①.
5. Spiediet priekšējo stiklu pret iekārtu, līdz āķi abās pusēs [a] ir pretī padziļinājumam [b], ②.

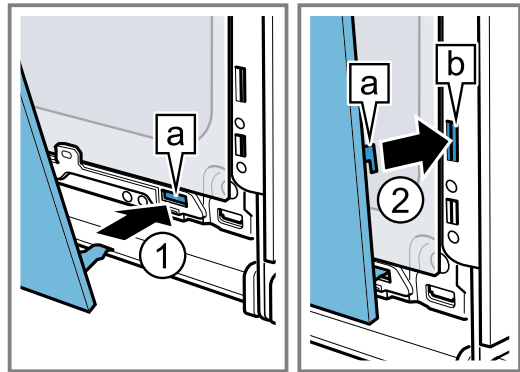

6. Spiediet priekšējā stikla apakšdaļu ①, līdz tas dzirdami fiksējas.
7. Paveriet iekārtas durvis un izņemiet virtuves dvieli.
8. Ieskrūvējiet abas skrūves iekārtas durvju abās pusēs.
9. Durvju pārsegu uzlieciet un piespiediet ②, līdz tas dzirdami fiksējas.

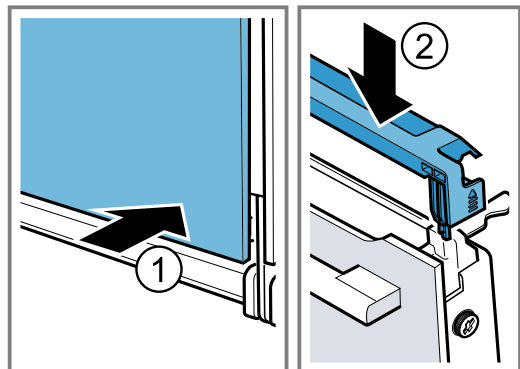

10. Aizveriet iekārtas durvis.

Piezīme: Izmantojiet gatavošanas nodaļījumu tikai tad, ja durvju stikla rūtis ir pareizi uzstādīta.

26 Statīvi

Lai rūpīgi notīrītu statīvus un gatavošanas nodaļījumu vai nomainītu statīvus, tos var izņemt.

26.1 Statīvu izņemšana

⚠ BRĪDINĀJUMS – Aplegumu risks!

Statīvi ļoti sakarst

- ▶ Nepieskarieties karstiem statīviem.
- ▶ Vienmēr ļaujiet ierīcei atdzist.
- ▶ Raugieties, lai tuvumā neatrastos bērni.

1. Statīva priekšdaļu paceliet ① un atbrīvojiet ②.
2. Visu statīvu pabīdīet uz aizmuguri ③ un izņemiet ④.

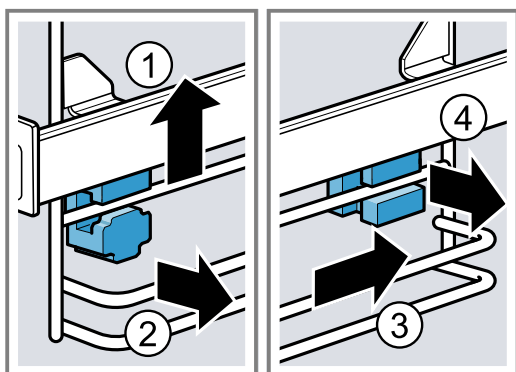

26.2 Stiprinājumu ievietošana

Atkabīnot statīvu, var izkrist stiprinājumi.

Piezīme:

Priekšējie un aizmugurējie stiprinājumi atšķiras.

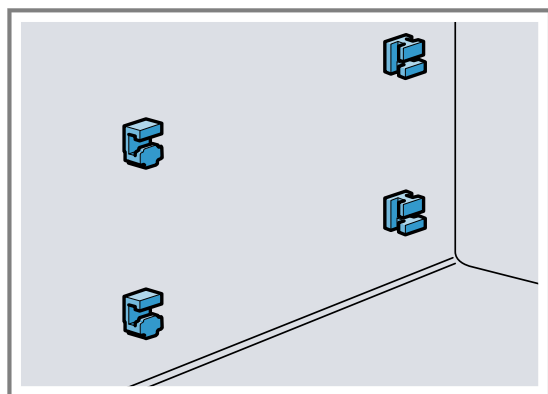

1. Priekšējos stiprinājumus ar āķi vērstu uz augšu ievietojiet apaļajā caurumā un novietojiet nedaudz slīpi ①.

2. Iekabiniet priekšējo stiprinājumu apakšpusi un novietojiet tos taisni ②.

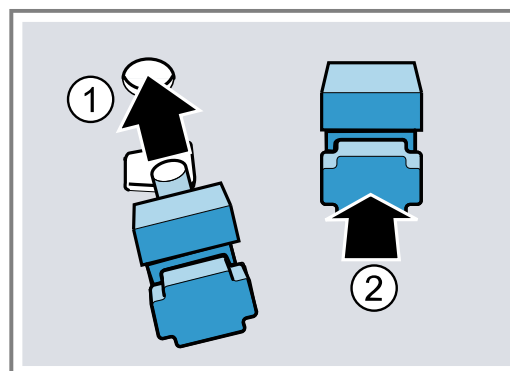

3. Aizmugurējos stiprinājumus ar āķi iekabiniet augšējā caurumā ① un iespiediet tos apakšējā caurumā ②.

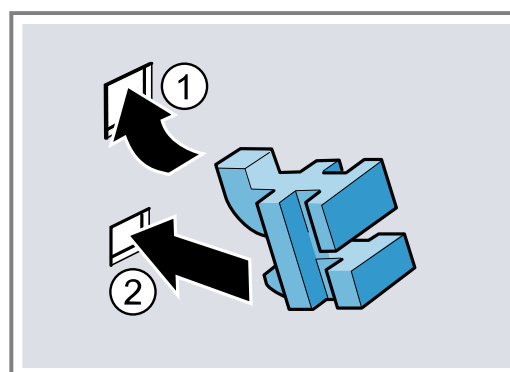

26.3 Statīvu ievietošana

1. Statīva aizmuguri gan augšā, gan apakšā ievietojiet stiprinājumos ① un pavelciet to uz priekšu ②.
2. Iekabiniet statīva priekšdaļu ③ un paspiediet to uz leju ④.

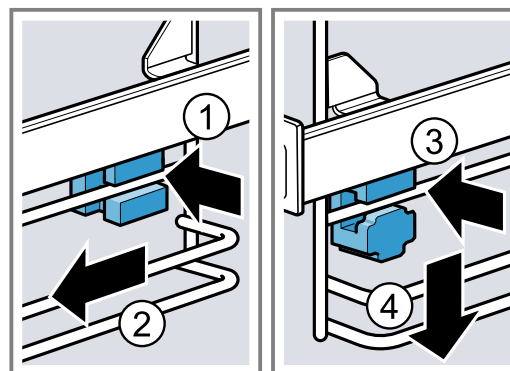

27 Traucējumu novēršana

Nelielus ierīces darbības traucējumus varat novērst sa-
viem spēkiem. Pirms sazināšanās ar klientu apkalpoša-
nas centru izlasiet informāciju par darbības traucējumu
novēršanu. Tā izvairīsieties no nevajadzīgām izmaksām.

⚠ BRĪDINĀJUMS – Traumu risks!

Neprofesionāli veikts remonts ir bīstams.



- ▶ Iekārtas remontu drīkst veikt tikai apmācīts speciā-
lists.
- ▶ Ja iekārta ir bojāta, sazinieties ar klientu apkalpoša-
nas dienestu.
→ "Tehniskā servisa dienests", Lappuse 42

⚠ BRĪDINĀJUMS – Elektrotrieciena risks!



Neprofesionāli veikts remonts ir bīstams.

- ▶ Iekārtas remontu drīkst veikt tikai attiecīgi apmācīts
speciālists.
- ▶ Iekārtas remontam drīkst izmantot tikai oriģinālās re-
zerves daļas.
- ▶ Ja tiek bojāts šīs iekārtas elektrotīkla pieslēguma
vads, tā nomaina jāveic ražotājam, tā tehniskā servi-
sa dienestam vai attiecīgi kvalificētai personai, lai iz-
vairītos no apdraudējuma.

27.1 Darbības traucējumi

Traucējums	Cēlonis un problēmu novēršana
Iekārta nedarbojas.	Aktivizēts drošinātājs drošinātāju kastē. ▶ Pārbaudiet drošinātāju drošinātāju kastē. Elektroapgādes traucējumi. ▶ Pārbaudiet, vai telpā darbojas telpas apgaismojums vai citas ierīces. Elektronikas kļūme 1. Atvienojiet iekārtu uz vismaz 30 sekundēm no elektrotīkla, izslēdzot drošinātāju. 2. Atiestatiet pamatiestatījumus uz rūpnīcas iestatījumu. → "Pamatiestatījumi", Lappuse 29
Displejā tiek parādīts "Valoda: vācu".	Elektroapgādes traucējumi. ▶ Veiciet iestatījumus pirmajai lietošanas reizei. → "Ekspluatācijas sākšana", Lappuse 15
Ierīce nesāk darbību vai pārtrauc to.	Ir iespējami dažādi iemesli. ▶ Pārbaudiet displejā redzamos norādījumus. → "Informācijas skatīšana", Lappuse 17 Darbības traucējums ▶ Sazinieties ar tehniskā servisa dienestu. → "Tehniskā servisa dienests", Lappuse 42
Ierīce nekarsē.	Ir ieslēgts demonstrācijas režīms. 1. Īslaicīgi atvienojiet iekārtu no elektrotīkla, izslēdzot un ieslēdzot attiecīgo drošinātāju sa- dales skapī. 2. Apm. 5 minūšu laikā izslēdziet demonstrācijas režīmu pamatiestatījumos. → "Pamatiestatījumu mainīšana", Lappuse 30 Elektroapgādes traucējumi. ▶ Pēc strāvas padeves pārtraukuma vienreiz atveriet un aizveriet ierīces durvis. ✓ Ierīce veic pašpārbaudi un ir gatava darbam.
Kad ierīce ir izslēgta, displejā neparādās laiks.	Ir mainīts pamatiestatījums. ▶ Mainiet pulksteņa rādījuma pamatiestatījumu. → "Pamatiestatījumi", Lappuse 29
Ierīces durvis nevar atvērt.	Ierīces durvis bloķē tīrīšanas funkcija, displejā deg  ▶ Ļaujiet ierīcei atdzist, līdz displejā nodziest  → "Tīrīšanas funkcija 'Pirolīze activeClean'", Lappuse 34 Ierīces durvis bloķē bērnu drošības funkcija. ▶ Deaktivizējiet bērnu drošības funkciju ar regulēšanas gredzenu. → "Bērnu drošības funkcija", Lappuse 28 Bloķēšanu var izslēgt pamatiestatījumos. → "Pamatiestatījumi", Lappuse 29
Home Connect lietot- ne nedarbojas parei- zi.	Ir iespējami dažādi iemesli. ▶ Atveriet www.home-connect.com .

Traucējums	Cēlonis un problēmu novēršana
Nevar atvērt vadības paneli.	Aktivizēts drošinātājs drošinātāju kastē. ▶ Pārbaudiet drošinātāju drošinātāju kastē.
	Elektroapgādes traucējumi. ▶ Pārbaudiet, vai telpā darbojas telpas apgaismojums vai citas ierīces.
	Darbības traucējums 1. Sazinieties ar klientu apkalpošanas dienestu. → <i>"Tehniskā servisa dienests", Lappuse 42</i> 2. Ja ūdens tvertnē ir ūdens, iztukšojiet to: - Atveriet ierīces durvis. - Satveriet labajā un kreisajā pusē zem paneļa. - Lēni izvelciet paneli un pabīdiet to uz augšu.
Ierīce aicina veikt atkalķošanu, iepriekš neparādot skaitītāju.	Iestatītais ūdens cietības diapazons ir pārāk zems. 1. Atkalķojiet ierīci. → <i>"Atkalķošana", Lappuse 36</i> 2. Pārbaudiet ūdens cietību un iestatiet to pamatiestatījumos. → <i>"Pamatiestatījumi", Lappuse 29</i>
Ierīce aicina veikt skalošanu.	Atkalķošanas laikā tikusi pārtraukta strāvas padeve vai izslēgta ierīce. ▶ Izskalojiet iekārtu. → <i>"Atkalķošana", Lappuse 36</i>
Displejā parādās "Uzpildīt ūdens tvertni", kaut arī ūdens tvertne ir uzpildīta.	Ūdens tvertne nav nofiksējusies. ▶ Ievietojiet ūdens tvertni pareizi, lai tā nofiksētos turētājā. → <i>"Ūdens tvertnes uzpildīšana", Lappuse 19</i> Ūdens tvertne ir nokritusi. Vibrāciju dēļ ūdens tvertnes daļas ir palikušas vaļīgas. Ūdens tvertne nav hermētiska. ▶ Pasūtiet jaunu ūdens tvertni. → <i>"Tehniskā servisa dienests", Lappuse 42</i> Darbības traucējums ▶ Neizmantojiet demineralizētu vai filtrētu ūdeni. → <i>"Ūdens cietības noteikšana pirms lietošanas sākšanas", Lappuse 15</i> Bojāts sensors. ▶ Sazinieties ar tehniskā servisa dienestu. → <i>"Tehniskā servisa dienests", Lappuse 42</i>
Taustiņi mirgo.	Aiz vadības paneļa ir izveidojies kondensāta ūdens. Īpaša rīcība nav nepieciešama. Tiklīdz kondensāts iztvaiko, taustiņi vairs nemirgo.
Gatavojot ar tvaiku, atskan plunkšķoši trokšņi.	Ūdens tvaiks nosaka aukstuma/karstuma efektu, kas rodas saldētu ēdienu gatavošanas laikā. Īpaša rīcība nav nepieciešama.
Ierīce rūc darbības laikā un pēc izslēgšanas.	Sūkņa darbības pārbaude rada darbības troksni. Īpaša rīcība nav nepieciešama.
Lietojot tikai mikroviļņu režīmu, sakarst gatavošanas nodaļjums.	Ir ieslēgta žāvēšanas funkcija. Lai novērstu kondensāta veidošanos mikroviļņu režīma laikā, 600 W un 800 W pakāpē iekārta automātiski ieslēdz sildelementu. Gatavošanas rezultāts šādi netiek ietekmēts. ▶ Žāvēšanas funkcijas pamatiestatījumu mikroviļņu režīmā var mainīt. → <i>"Pamatiestatījumi", Lappuse 29</i> - Ņemiet vērā informāciju par mikroviļņu režīmu. → <i>"Mikroviļņu režīms", Lappuse 21</i>
Neskaidrs kameras attēls.	Netīra kameras lēca. ▶ Notīriet kameras lēcu. → <i>"Kameras lēcas tīrīšana", Lappuse 34</i>
Nedarbojas apgaismojums gatavošanas nodaļjuma.	Ir mainīts pamatiestatījums. ▶ Izmainiet apgaismojuma pamatiestatījumu. → <i>"Pamatiestatījumi", Lappuse 29</i>
	Bojāta LED spuldze. ▶ Sazinieties ar tehniskā servisa dienestu. → <i>"Tehniskā servisa dienests", Lappuse 42</i>

Traulcējums	Cēlonis un problēmu novēršana
Sasniegts maksimālais darbības ilgums.	Lai nepieļautu neparedzētu ilgstošu darbību, ierīce pēc vairākām stundām automātiski pārtrauc karsēšanu, ja nav mainīti iestatījumi. Displejā redzama norāde. Laiks, kad tiek sasniegts maksimālais darba režīma ilgums, ir atkarīgs no attiecīgā režīma iestatījumiem. <ol style="list-style-type: none"> 1. Lai turpinātu darbību, vispirms izslēdziet un ieslēdziet iekārtu ar . Iestatiet darba režīmu no jauna un palaidiet. 2. Ja iekārtu neizmantojat, izslēdziet to ar . <p>Padoms: Lai iekārta neizslēgtos nepiemērotā brīdī, iestatiet laiku. → "Laika funkcijas", Lappuse 18</p>
Displejā parādās kļūdas kods no burtiem un cipariem, piem., E0111.	Elektronika ir konstatējusi kļūdu. <ol style="list-style-type: none"> 1. Ieslēdziet un izslēdziet iekārtu. ✓ Ja traucējums bija vienreizējs, ziņojums nodziest. 2. Ja ziņojums parādās atkārtoti, sazinieties ar klientu servisu. Piezvanot precīzi nosauciet kļūdas ziņojumu. → "Tehniskā servisa dienests", Lappuse 42
Gatavošanas rezultāts nav apmierinošs.	Iestatījumi bija nepiemēroti. Iestatāmās vērtības, piemēram, temperatūra un gatavošanas ilgums, ir atkarīgas no receptes, daudzuma un pārtikas produktiem. <ul style="list-style-type: none"> ▶ Nākamreiz iestatiet mazākas vai lielākas vērtības. <p>Padoms: Daudzi citi norādījumi par pagatavošanu un piemērotām iestatījumu vērtībām ir atrodamā Home Connect lietotnē un mūsu mājaslapā www.bosch-home.com.</p>
	Netīra kameras lēca. <ul style="list-style-type: none"> ▶ Notīriet kameras lēcu. → "Kameras lēcas tīrīšana", Lappuse 34

28 Likvidācija

28.1 Nolietotas iekārtas likvidācija

Likvidējot iekārtas atbilstoši vides noteikumiem, vērtīgas izejvielas var izmantot atkārtoti.

1. Izvelciet elektrotīkla pieslēguma vada kontaktdakšu.
2. Atdaliet elektrotīkla pieslēguma vadu.
3. Utilizējiet ierīci atbilstoši vides aizsardzības prasībām.

Informāciju par aktuāliem likvidācijas jautājumiem var iegūt pie tirgotāja un jūsu novada vai pilsētas pašpārvaldē.



Šī ierīce ir marķēta atbilstoši Eiropas direktīvai 2012/19/ES par elektriskajām un elektroniskajām ierīcēm (waste electrical and electronic equipment – WEEE).

Direktīva nosaka veidu, kā ES teritorijā jārealizē nolietoto ierīču nodošana un pārstrāde.

29 Tehniskā servisa dienests

Detalizētu informāciju par jūsu valstī spēkā esošo garantijas termiņu un garantijas nosacījumiem varat saņemt klientu apkalpošanas dienestā, tirdzniecības vietā vai mūsu tīmekļa tvietnē.

Sazinoties ar tehniskā servisa dienestu, paziņojiet iekārtas ražojuma numuru (E-Nr.), izgatavošanas numuru (FD) un kārtas numuru (Z-Nr.).

Tuvākā tehniskā servisa dienesta kontaktinformācija ir norādīta pievienotajā dienestu sarakstā vai mūsu internetvietnē.

Šim ražojumam ir gaismas avoti ar enerģijas efektivitātes G klasi. Gaismas avoti ir pieejami kā rezerves daļa, un to drīkst nomainīt tikai šim nolūkam apmācīts speciālists.

29.1 Ražojuma numurs (E-Nr.), izgatavošanas numurs (FD) un kārtas numurs (Z-Nr.)

Ražojuma numuru (E-Nr.), izgatavošanas numuru (FD) un kārtas numuru (Z-Nr.) skatiet iekārtas datu plāksnītē. Datu plāksnīti ar numuriem atradīsiet, atverot iekārtas durvis. Dažām iekārtām, kas ir aprīkotas ar tvaiku, datu plāksnīte atrodas aiz vāka.



Lai ātri atrastu iekārtas datus un tehniskā servisa dienesta tālruna numuru, varat šos datus pierakstīt. Informāciju par iekārtu var skatīt arī pamatiestatījumos.
→ "Pamatiestatījumi", Lappuse 29

30 Informācija par bezmaksas un Open Source programmatūru

Šim ražojumam ir programmatūras komponenti, ko autortiesību īpašnieki ir licencējuši kā bezmaksas vai Open Source programmatūru.

Attiecīgā licences informācija ir saglabāta mājsaimniecības iekārtā. Piekļuve attiecīgajai licences informācijai ir iespējama, arī izmantojot Home Connect lietotni: "Profils -> Juridiskie norādījumi -> Licences informācija".¹ Informāciju par licenci var lejupielādēt arī no attiecīgā zīmola produktu tīmekļa vietnes. (Produktu tīmekļa vietnē sameklējiet savas iekārtas modeli un papildu dokumen-

tus.) Attiecīgo informāciju arī varat pieprasīt, rakstot uz ossrequest@bshg.com vai BSH Hausgeräte GmbH, Carl-Wery-Str. 34, D-81739 München.

Pēc pieprasījuma tiek piešķirts avota kods. Sūtiet pieprasījumu uz ossrequest@bshg.com vai BSH Hausgeräte GmbH, Carl-Wery-Str. 34, D-81739 München.

Temats: „OSSREQUEST“

Jums ir jāsedz jūsu pieprasījuma izskatīšanas izmaksas. Šis piedāvājums ir spēkā trīs gadus no pirkuma datuma vai vismaz periodā, kurā mēs piedāvājam atbalstu un attiecīgās ierīces rezerves daļas.

31 Atbilstības deklarācija

Ar šo BSH Hausgeräte GmbH apliecina, ka ierīce ar Home Connect funkcionalitāti atbilst 2014/53/EU pamatprasībām un citiem attiecīgajiem noteikumiem. Detalizēta RED atbilstības deklarācija ir pieejama internetvietnē www.bosch-home.com ierīces produkta lapā pie papildu dokumentiem.

2,4 GHz josla (2400–2483,5 MHz): maks. 100 mW
5 GHz diapazons (5150–5350 MHz + 5470–5725 MHz): maks. 200 mW



BE	BG	CZ	DK	DE	EE	IE	EL	ES
FR	HR	IT	CY	LI	LV	LT	LU	HU
MT	NL	AT	PL	PT	RO	SI	SK	FI
SE	NO	CH	TR	IS	UK (NI)			

5 GHz WLAN (Wi-Fi): tikai lietošanai telpās.

AL	BA	MD	ME	MK	RS	UK	UA
----	----	----	----	----	----	----	----

5 GHz WLAN (Wi-Fi): tikai lietošanai telpās.

32 Šādi izdosies

Šeit ir atrodami dažādiem ēdieniem piemērotie iestatījumi, kā arī piemērotākie piederumi un trauki. Ieteikumus esam optimāli pielāgojuši jūsu ierīcei.

Padoms: Daudzi citi norādījumi par pagatavošanu un piemērotām iestatījumu vērtībām ir atrodami Home Connect lietotnē un mūsu mājaslapā www.bosch-home.com.

32.1 Vispārēji gatavošanas norādījumi

Ņemiet vērā šo informāciju, gatavojot jebkuru ēdienu.

- Temperatūra un gatavošanas ilgums ir atkarīgi no daudzuma un receptes. Tāpēc ir norādīti iestatījumu diapazoni. Vispirms mēģiniet gatavot, izmantojot vismazākās vērtības.
- Iestatījumu vērtības attiecas uz ēdiena ievietošanu aukstā gatavošanas nodaļumā. Ja tomēr vēlaties iepriekš uzsildīt, piederumus gatavošanas nodaļumā ievietojiet tikai pēc uzkaršanās.

- Izņemiet no gatavošanas nodaļējuma piederumus, kurus nelietosiet.

Padoms

Dažu ēdienu gatavošanā var izmantot ventilēšanas funkciju "Crisp Finish". Ar ventilēšanas funkciju "Crisp Finish" no gatavošanas nodaļējuma pastiprināti izvada mitrumu. Šādi ir ieteicams gatavot īpaši mitru pārtiku, piemēram:

- kad gatavo vairākos līmeņos;
- kad gatavo mīklas izstrādājumus ar sulīgām sastāvdaļām;
- kad gatavo mīklas izstrādājumus ar bezē;
- kad vēlas kraukšķīgāku rezultātu.

Ja vēlas kraukšķīgākus ēdienus, ir ieteicams ieslēgt, kad ir pagājuši puse gatavošanas laika.

→ "Ventilācijas funkcija 'Crisp Finish'", Lappuse 23

¹ Atkarībā no iekārtas aprīkojuma

32.2 Gatavošanas norādījumi cepšanai

- Kūku, konditorejas izstrādājumu un maizes cepšanai vispiemērotākās ir tumšas metāla cepšanas veidnes.
- Sacepumiem un gratēniem izmantojiet lielus, sekļus traukus. Šauros, augstos traukos ēdieni gatavojas ilgāk un augšpusē vairāk apbrūninās.
- Silikona cepšanas veidnes nav piemērotas.
- Gatavojot sacepumu universālajā pannā, ievietojiet to 2. līmenī.
- Maizes mīklai norādītās iestatījumu vērtības attiecas gan uz cepšanu uz cepamās plāts, gan uz cepšanu taisnstūra veidnē.
- Iestatījumu ieteikumi cepšanai kombinācijā ar mikroviļņiem attiecas uz metāla veidnēm.

UZMANĪBU!

Karstā gatavošanas nodalījumā esošais ūdens izraisa ūdens tvaiku rašanos. Temperatūras izmaiņas var izraisīt bojājumus.

- ▶ Nekad neļaujiet ūdeni karstā gatavošanas nodalījumā.
- ▶ Nenovietojiet traukus ar ūdeni uz gatavošanas nodalījuma grīdas.

Ievietošanas līmeņi

Ja izmantojat 4D karstā gaisa režīmu, varat izmantot 1., 2., 3. un 4. ievietošanas līmeni. Labāko rezultātu saņiegsiet tālāk norādītajos ievietošanas augstumos.

Cepšana vienā līmenī	Augstums
Biezi konditorejas izstrādājumi / veidne uz restēm	2
Plāni konditorejas izstrādājumi / cepamā plāts	3

Cepšana vairākos līmeņos	Augstums
2 līmeņi	
▪ Universālā panna	3
▪ Cepamā plāts	1
2 līmeņi	
▪ 2 restes ar veidnēm uz tām	3 1
3 līmeņi	
▪ Cepamā plāts	5
▪ Universālā panna	3
▪ Cepamā plāts	1
4 līmeņi	
▪ 4 restes ar cepampapīru	5 3 2 1

Izmantojiet 4D karstā gaisa režīmu.

Piezīmes

- Ēdieniem uz cepamajām plātīm vai veidnēs, kas cepeškrāsnī ievietotas vienlaikus, nav jābūt gataviem vienā laikā.
- Gatavošana kombinācijā ar mikroviļņiem ir iespējama tikai vienā līmenī.

32.3 Gatavošanas norādījumi cepšanai, sautēšanai un grilēšanai

- Iestatīšanas ieteikumi attiecas uz cepamiem produktiem ledusskapja temperatūrā, kā arī uz nepildītu, cepšanai sagatavotu putna gaļu.
- Apgrieziet putna gaļu pēc aptuveni 1/2–2/3 no norādītā laika.
- Apgrieziet cepeti, grilējamo produktu vai veselo zivi pēc aptuveni 1/2–2/3 no norādītā laika.
- Izmantojot cepeša termometru, varat precīzāk gatavot. Ņemiet vērā svarīgu informāciju par pareizu izmantošanu. → *Lappuse 24*

Cepšana uz režģa

Cepot uz režģa, produkts no visām pusēm kļūst īpaši kraukšķīgs. Šādi var gatavot, piemēram, lielu putnu gaļas gabalu vai vairākus gabalus reizē.

- Cepiet iespējami līdzīga biezuma un svara gabalus. Tā tie tiks apbrūnināti vienmērīgi un būs sulīgi.
- Novietojiet produktu tieši uz režģa.
- Lai savāktu pilošo šķidrumu, vienu līmeni zemāk par režģi ievietojiet universālo pannu.
- Atkarībā no gatavojamā ēdiena lieluma un veida universālajā pannā ielejiet līdz 1/2 litram ūdens. No savāktās gatavošanas sulas varat pagatavot mērci. Šādi veidosies mazāk dūmu un gatavošanas nodalījums paliks tīrāks.

Cepšana traukā

Gatavojot traukā ar vāku, gatavošanas nodalījums paliek tīrāks.

Vispārīga informācija par cepšanu traukā

- Izmantojiet cepeškrāsnij piemērotus, karstumizturīgus traukus.
- Novietojiet trauku uz restēm.
- Vispiemērotākie ir stikla trauki.
- Ievērojiet cepšanas trauka ražotāja sniegtās norādes.

Cepšana vaļējā traukā

- Izmantojiet augstu cepšanas veidni.
- Ja nav piemērota trauka, var izmantot universālo pannu.

Cepšana slēgtā traukā

- Izmantojiet gatavošanas traukam piemērotu, labi pieguļošu vāku.
- Spraugai starp gaļu un trauka vāku jābūt vismaz 3 cm. Gaļa var uzbriest.

⚠ BRĪDINĀJUMS – Applaucēšanās risks!

Kad pēc gatavošanas atver vāku, no trauka var izplūst ļoti karsts tvaiks. Atkarībā no temperatūras tvaiks var nebūt redzams.

- ▶ Paceliet vāku aizmugurē, lai karstais tvaiks varētu izplūst tālāk no jūsu ķermeņa.
- ▶ Raugieties, lai tuvumā neatrastos bērni.

Grilēšana

Grilējiet ēdienus, kuriem jāklūst kraukšķīgiem.

UZMANĪBU!

- Skābes saturoši pārtikas produkti var sabojāt režģi.
- ▶ Nenovietojiet skābes saturošus pārtikas produktus, piem., augļus vai skābā marinādē iemarinētus grilējamus produktus, tieši uz restes.

Norāde personām, kam ir alerģija pret niķeli

Retos gadījumos pārtikas produktos var nokļūt neliels daudzums niķeļa.

Grilēšana ar cirkulējošu gaisu ir labi piemērota veselu putnu un zivju, kā arī gaļas gabalu, piemēram, cūkas cepeša, gatavošanai.

- Grilējiet iespējami līdzīga biezuma un svara grilējamos gabalus. Tā tie tiks apbrūnināti vienmērīgi un būs sulīgi.
- Grilējamus produktus novietojiet tieši uz restēm.
- Lai savāktu pilošo šķidrumu, vismaz vienu līmeni zem restēm ievietojiet universālo pannu.

Piezīmes

- Grila sildelements ieslēdzas un izslēdzas noteiktā intervālā. Tas ir normāli. Biezums ir atkarīgs no iestatītās grilēšanas pakāpes.
- Grilēšanas laikā var rasties dūmi.

32.4 Gatavošana ar mikroviļņiem

Gatavojot ar mikroviļņiem, gatavošanas laiku iespējams ievērojami saīsināt.

Vispārīga informācija

- Gatavojot ar mikroviļņiem, gatavošanas laiku nosaka pēc kopējā svara. Ja ēdienu vēlaties gatavot daudzumā, kas nav norādīts, ir spēkā šāds pamatprincips: **divkārsām daudzumam vajadzīgs gandrīz divkārs laiks**.
- Ēdieni sasilta trauku. Trauki var ļoti sakarst.
- Lietošanas pamācības galvenajā daļā atrodama informācija par to, kā iestatīt mikroviļņus un pievienoto mikroviļņu režīmu.
→ "Mikroviļņu režīms", Lappuse 21

Padoms

Citus padomus par mikroviļņiem skatiet šeit:

- → "Atkausēšana", Lappuse 51
- → "Sildīšana un atkārtota sildīšana", Lappuse 52

32.6 Ēdienu izvēle

Iestatīšanas ieteikumi dažādiem ēdieniem pēc ēdiena kategorijas.

Ieteicamie iestatījumi dažādiem ēdieniem

Ēdiens	Piederumi/trauki	Līmenis	Karsēšanas režīms	Temperatūra, °C/ grilēšanas līmenis	Mikroviļņu jauda, W	Tvaika pakāpe / Crisp Finish	Ilgums, min
Biskvīta kūka, vienkārtīga	Kēksa veidne vai Taisnstūra veidne	2		160–180	90	-	30–40

¹ Iepriekš uzkaršējiet iekārtu.

² Pēc 2/3 no kopējā laika apgroziet ēdienu.

³ Ik pa laikam apmaisiet ēdienu 1–2 reizes.

Gatavošana vai sautēšana mikroviļņu režīmā

- Izmantojiet tikai mikroviļņu krāsniņā piemērotus traukus ar vāku. Nosegšanai var izmantot arī šķīvi vai mikroviļņu krāsniņā piemērotu foliju.
- Graudaugu produktu, piemēram, rīsu, gatavošanai izmantojiet dziļu trauku ar vāku. Graudaugi gatavošanas laikā ļoti puto. Pievienojiet šķidrumu atbilstoši informācijai un iestatīšanas ieteikumiem.
- Nomazgājiet pārtikas produktus, bet nežāvējiet tos. Pievienojiet ēdieniem 1–3 ēdamkarotes ūdens vai citronu sulas.
- Lieciet ēdienus traukā pēc iespējas plānākā kārtā. Traukā plānā kārtā ievietots ēdiens gatavojas ātrāk nekā biežā.
- Pievienojiet tikai nedaudz sāls un garšvielu. Gatavojot ar mikroviļņiem, lielā mērā saglabājas ēdiena pamatgarša.
- Gatavošanas laikā 2–3 reizes apgroziet vai samaisiet ēdienu.
- Ēdienu pēc gatavošanas atstājiet ierīcē vēl uz 2–3 minūtēm.

32.5 Norādījumi gatavo ēdienu gatavošanai





















- Cepšanas rezultāts lielā mērā ir atkarīgs no pārtikas produkta. Pārtikas produkts var būt jau iepriekš apbrūnināts vai nevienmērīgi pagatavots.
- Neizmantojiet apledojušus saldētus produktus. Noņemiet ledu no produkta.
- Izņemiet gatavos ēdienus no iesaiņojuma.
- Sildot vai gatavojot gatavos ēdienus traukos, izmantojiet karstumizturīgus traukus.
- Gabaliņos sadalītos produktus, piemēram, maizītes un kartupeļu izstrādājumus, vienmērīgi izklājiet pa visu piederuma virsmu. Starp atsevišķajiem gabaliņiem jābūt nelielai atstarpei.
- Ievērojiet ražotāja norādes uz iepakojuma.
- Ja uz iepakojuma ir norādīta cita vērtība, nekā to iespējams izvēlēties iekārtā, iestatiet iekārtā tuvāko mazāko vērtību vatos. Lai sasniegtu tādu pašu rezultātu, gatavojiet ilgāk.

Ēdiens	Piederumi/trauki	Līmenis	Karsēšanas režīms	Temperatūra, °C/ grilēšanas līmenis	Mikroviļņu jauda, W	Tvaika pakāpe / Crisp Finish	Ilgums, min
Biskvīta kūka, maiga	Kēksa veidne vai Taisnstūra veidne	2	☐	150–170	-	-	60–80
Biskvīta kūka, 2 līmeņos	Kēksa veidne vai Taisnstūra veidne	3+1	☉	140–150	-	-	60–80
Augļu vai biezpiena kūka ar smilšu mīklas pamatni	Saliekamā veidne, Ø 26 cm	2	☉	150–170	-	-	65–85
Augļu vai biezpiena kūka ar smilšu mīklas pamatni	Saliekamā veidne, Ø 26 cm	2	☉	1. 160–180 2. 100	1. 180 2. -	-	1. 30–40 2. 20
Biskvīta torte, 6 olas	Saliekamā veidne, Ø 28 cm	2	☉	150–160	-	-	50–60
Biskvīta torte, 6 olas	Saliekamā veidne, Ø 28 cm	2	☉	150–170 ₁	-	-	30–50
Biskvīta torte, 6 olas	Saliekamā veidne, Ø 28 cm	2	☉	1. 150–160 2. 150–160	-	1 izsl.	1. 10 2. 25–35
Smilšu mīklas kūka ar sulīgu pildījumu	Universālā panna	3	☐	160–180	-	⇒ lesl.	55–75
Rauga mīklas kūka ar sulīgu pildījumu	Universālā panna	3	☐	180–190	-	⇒ lesl.	30–40
Biskvīta rulete	Cepamā plāts	3	☐	180–190 ₁	-	-	15–20
Biskvīta rulete	Cepamā plāts	3	☉	180–200 ₁	-	1	10–15
Kēksiņi	Kēksiņu plāts	3	☐	170–190	-	-	15–20
Rauga mīklas cepumi	Cepamā plāts	3	☉	160–180	-	2	25–35
Apaļie cepumi	Cepamā plāts	3	☉	140–160	-	-	15–30
Apaļie cepumi, 2 līmeņos	Universālā panna + Cepamā plāts	3+1	☉	140–160	-	-	15–30
Apaļie cepumi, 3 līmeņos	2x Cepamā plāts + Universālā panna	5+3+1	☉	140–160	-	-	15–30
Maize, 750 g	Universālā panna vai Taisnstūra veidne	2	☉	1. 210–220 2. 180–190	-	3 ⇒ lesl.	1. 10–15 2. 25–35
Maize, 1500 g	Universālā panna vai Taisnstūra veidne	2	☉	1. 210–220 2. 180–190	-	3 ⇒ lesl.	1. 10–15 2. 45–55

¹ Iepriekš uzkarsējiet iekārtu.

² Pēc 2/3 no kopējā laika apgroziet ēdienu.

³ Ik pa laikam apmaisiet ēdienu 1–2 reizes.

Ēdiens	Piederumi/trauki	Līmenis	Karsēšanas režīms	Temperatūra, °C/ grilēšanas līmenis	Mikroviļņu jauda, W	Tvaika pakāpe / Crisp Finish	Ilgums, min
Maize, 1500 g	Universālā panna vai Taisnstūra veidne	2		200–210	-	-	35–45
Pitas maize	Universālā panna	3		220–230	-	3	20–30
Maizītes, svaigas	Cepamā plāts	3		200–220	-	2	20–30
Pica, svaiga – uz cepamās plāts	Cepamā plāts	3		200–220	-	⇒ lesl.	25–35
Pica, svaiga – uz cepamās plāts, 2 līmeņos	Universālā panna + Cepamā plāts	3+1		180–190	-	⇒ lesl.	35–45
Pica, svaiga, ar plānu pamatni, picas veidnē	Picas plāts	2		220–230	-	-	20–30
Sāļais pīrāgs	Pīrāgu veidne ar tumšu pārklājumu	1		200–210	-	-	40–50
Pikantās kūkas	Universālā panna	3		280–300 ¹	-	-	10–18
Sacepums, pikants, gatavas piedevas	Sacepumu veidne	2		150–170	-	2	40–50
Sacepums, pikants, gatavas piedevas	Sacepumu veidne	2		150–170	360	-	20–30
Lazanja, saldēta, 350–450 g, 3 cm bieža	Vaļējs trauks	2		200–210	180	-	20–25
Lazanja, saldēta, 600–1000 g, 4–5 cm bieža	Vaļējs trauks	2		200–210	180	-	35–45
Kartupeļu sacepums, svaigas sastāvdaļas, 4 cm biezs	Sacepumu veidne	2		160–190	-	-	50–70
Kartupeļu sacepums, svaigas sastāvdaļas, 4 cm biezs	Sacepumu veidne	2		170–190	360	-	20–25
Vista, 1,3 kg, bez pildījuma	Restes	2		200–220	-	2	60–70
Vista, 1,3 kg, bez pildījuma	Trauks ar vāku	2		230–250	360	-	25–35
Vistas gabaliņi, pa 250 g	Restes	3		200–220	-	2	30–45
Vistas gabaliņi, pa 250 g	Vaļējs trauks	2		190–210	360	-	20–30
Zoss bez pildījuma, 3 kg	Restes	2	1.  2.  3. 	1. 130–140 2. 150–160 3. 170–180	-	2 2 izsl.	1. 110–120 2. 20–30 3. 30–40

¹ Iepriekš uzkarsējiet iekārtu.² Pēc 2/3 no kopējā laika apgroziet ēdienu.³ Ik pa laikam apmaisiet ēdienu 1–2 reizes.

Ēdiens	Piederumi/trauki	Līmenis	Karsēšanas režīms	Temperatūra, °C/ grilēšanas līmenis	Mikroviļņu jauda, W	Tvaika pakāpe / Crisp Finish	Ilgums, min
Zoss bez pildījuma, 3 kg	Restes	2		170–190	180	-	80–90
Cūkas cepetis bez ādas, piemēram, kakla karbonāde, 1,5 kg	Vaļējs trauks	2		180–190	-	-	110–130
Cūkas cepetis bez ādas, piemēram, kakla karbonāde, 1,5 kg	Trauks ar vāku	2		220–240	360	-	55–65
Cūkas cepetis bez ādas, piemēram, kakla karbonāde, 1,5 kg	Vaļējs trauks	2		190–200	-	-	120–140
Cūkas cepetis ar ādu, piemēram, pleca daļa, 2 kg	Vaļējs trauks	2	1. 2. 3.	1. 100 2. 170–180 3. 200–210	-	3 1 izsl.	1. 25–30 2. 70–90 3. 20–25
Liellopa fileja, vidēji cepta, 1 kg	Restes	2		210–220	-	-	40–50
Liellopa fileja, vidēji cepta, 1 kg	Vaļējs trauks	2		190–200	-	1	50–60
Sutināts liellopa ceptis, 1,5 kg	Trauks ar vāku	2		200–220	-	-	130–160
Sutināts liellopa ceptis, 1,5 kg	Trauks ar vāku	2		200–220	-	-	140–160
Rostbifs, vidēji cepts, 1,5 kg	Restes	2		220–230	-	-	60–70
Rostbifs, vidēji cepts, 1,5 kg	Vaļējs trauks	2		190–200	-	1	65–80
Rostbifs, vidēji cepts, 1,5 kg	Vaļējs trauks	2		240–260	180	-	30–40
Burgers, 3–4 cm biezs	Restes	4		3	-	-	25–30 ²
Jēra gurns bez kaula, vidēji cepts, 1,5 kg	Vaļējs trauks	2		170–180	-	1	80–90
Jēra gurns bez kaula, vidēji cepts, 1,5 kg	Trauks ar vāku	2		240–260	1. 360 2. 180	-	1. 30 2. 35–40
Viltotais zaķis, 1 kg+ 20 ml ūdens	Vaļējs trauks	2		170–190	360	-	30–40
Zivs, grilēta, vesela, 300 g, piemēram, forele	Restes	3		2	90	-	15–20
Zivs, cepta, vesela, 300 g, piemēram, forele	Universālā panna	2		1. 170–180 2. 160–170	-	1 izsl.	1. 15–20 2. 5–10
Dārzeņi, svaigi, 250 g	Trauks ar vāku	2		-	600	-	6–10 ³
Dārzeņu maisījums, 250 g + 25 ml ūdens	Trauks ar vāku	2		-	600	-	8–12 ³
Ceptas kartupeļu pusītes, 1 kg	Universālā panna	3		200–220	360	-	15–20

¹ Iepriekš uzkaršējiet iekārtu.

² Pēc 2/3 no kopējā laika apgroziet ēdienu.

³ Ik pa laikam apmaisiet ēdienu 1–2 reizes.

Ēdiens	Piederumi/trauki	Līmenis	Karsēšanas režīms	Temperatūra, °C/ grilēšanas līmenis	Mikroviļņu jauda, W	Tvaika pakāpe / Crisp Finish	Ilgums, min
Vārīti kartupeļi ceturtdaļās, 500 g	Trauks ar vāku	2	☰	-	600	-	12–15 ³
Gargraudu rīsi, 250 g + 500 ml ūdens	Trauks ar vāku	2	☰	-	1. 600 2. 180	-	1. 7–9 2. 13–16
Prosa, vesela, 250 g + 600 ml ūdens	Trauks ar vāku	2	☰	-	1. 600 2. 180	-	1. 8–10 2. 5–10
Polenta vai kukurūzas putraini, 125 g + 500 ml ūdens	Trauks ar vāku	2	☰	-	600	-	6–8 ³

¹ Iepriekš uzkaršējiet iekārtu.

² Pēc 2/3 no kopējā laika apgroziet ēdienu.

³ Ik pa laikam apmaisiet ēdienu 1–2 reizes.

Deserts

Jogurta sagatavošana

1. Izņemiet piederumus un statīvus no gatavošanas nodaļuma.
2. 1 litru piena (ar 3,5% tauku satura) uzkaršējiet uz sildvirsmas 90 °C temperatūrā un ļaujiet atdzist līdz 40 °C.
Ja izmantojat lauku pienu, pietiek ar tā uzsildīšanu līdz 40 °C.
3. Iemaisiet pienā 150 g jogurta ledusskapja temperatūrā.
4. Masu pildiet trauciņos, piemēram, tasēs vai burciņās.
5. Aplājiet traukus ar plēvi, piemēram, pārtikas plēvi.
6. Novietojiet traukus uz gatavošanas nodaļuma grīdas.
7. Iestatiet ierīci atbilstoši iestatīšanas ieteikumiem.
8. Pēc pagatavošanas jogurtu atstājiet ledusskapī vismaz uz 12 stundām.

Pudiņa gatavošana no pulvera maisījuma

1. Izmantojiet dziļu, mikroviļņu krāsnij piemērotu trauku.
2. Traukā samaisiet pudiņa pulveri ar visu pienu un cukuru.
3. Novietojiet trauku uz restēm un iebīdiet gatavošanas nodaļumā.
4. Iestatiet ierīci atbilstoši iestatīšanas ieteikumiem.

Ieteicamie iestatījumi desertu, kompotu gatavošanai

Ēdiens	Piederumi/trauki	Līmenis	Karsēšanas režīms → <i>Lappuse 11</i>	Temperatūra, °C	Mikroviļņu jauda, W	Tvaika intensitāte / "Crisp Finish"	Ilgums, min
Pudiņš no pulvera maisījuma	Trauks ar vāku	2	☰	-	600	-	5–8 ¹

¹ Ik pa laikam apmaisiet ēdienu 1–2 reizes.

² Novietojiet noslēgtu iepakojumu uz trauka.

5. Kad piens sāk kāpt, kārtīgi samaisiet.

6. Atkārtojiet, līdz ir sasniegta vēlamā konsistence.

Popkorna gatavošana mikroviļņu režīmā

⚠ BRĪDINĀJUMS – Apdegumu risks!

Hermētiski iesaiņotu pārtikas produktu iepakojums var pārplīst.

- ▶ Vienmēr ievērojiet norādes uz iepakojumiem.
 - ▶ Ēdienus no gatavošanas nodaļuma vienmēr izņemiet ar virtuves cimdiem.
1. Izmantojiet mikroviļņu krāsnij piemērotu, lēzenu sacēpumu veidni.
Neizmantojiet porcelāna šķīvjus vai šķīvjus ar izteiktiem izliekumiem.
 2. Popkorna turzu novietojiet uz trauka atbilstoši norādēm uz iepakojuma.
 3. Iestatiet ierīci atbilstoši iestatīšanas ieteikumiem.
 4. Atkarībā no produkta un daudzuma var būt vajadzība pielāgot laiku.
 5. Lai popkorns nepiedegtu, pēc 1½ minūtes izņemiet un sakratiet iepakojumu.
 6. Ielieciet popkorna turzu atpakaļ krāsnī, lai turpinātu gatavošanu.
 7. Kad graudu sprāgšana dzirdama vairs tikai ik pēc 2–3 sekundēm, izslēdziet iekārtu un izņemiet popkorna turzu no krāsns.
 8. Pēc gatavošanas izslaukiet gatavošanas nodaļumu.

Ēdiens	Piederumi/trauki	Līmenis	Karsēšanas režīms → <i>Lappuse 11</i>	Temperatūra, °C	Mikroviļņu jauda, W	Tvaika intensitāte / "Crisp Finish"	Ilgums, min
Jogurts	Porciju veidnes	Gatavošanas nodalījuma pamatne		35–40	-	-	300–360
Popkorns, gatavojams mikroviļņos, 1 iepakojums, 100 g	Vaļējs trauks	2		-	600	-	4–6

¹ Ik pa laikam apmaisiet ēdienu 1–2 reizes.

² Novietojiet noslēgtu iepakojumu uz trauka.

32.7 Īpaši pagatavošanas veidi un citi pielietojumi

Informācija un iestatīšanas ieteikumi īpašiem gatavošanas veidiem un citam lietojumam, piemēram, lēnai sautēšanai.

Lēna sautēšana

Augstākās kvalitātes gaļai, piemēram, mīkstiem liellopa, teļa, cūkas, jēra vai putna gabaliem, var izmantot lēno sautēšanu zemā temperatūrā.

Gaļas un putna gaļas lēna sautēšana

Piezīme: Lēnās sautēšanas karsēšanas režīmā nevar pārcelt beigu laiku.

Prasība: Gatavošanas nodalījums ir auksts.

1. Izmantojiet svaigu un uzturam piemērotu gaļu bez kauliem.
2. Novietojiet trauku uz režģa gatavošanas nodalījuma 2. līmenī.
3. Gatavošanas nodalījumu un trauku iepriekš uzkaršējiet aptuveni 15 minūtes.
4. Apcepiet gaļu uz sildriņķa ļoti augstā temperatūrā no visām pusēm.

5. Gaļu uzreiz ielieciet uzsildītajā traukā un ievietojiet gatavošanas nodalījumā. Lai saglabātu temperatūru gatavošanas nodalījumā, lēnās sautēšanas laikā turiet nodalījuma durvis aizvērtas.

Padomi lēnai sautēšanai

Šeit atradīsiet padomus, kā iegūt labu lēnās sautēšanas rezultātu.

Mērķis	Padoms
Vēlaties lēni sautēt pīles krūtiņu.	<ul style="list-style-type: none"> ■ Ielieciet aukstu pīles krūtiņu pannā. ■ Vispirms apcepiet ādas pusi. ■ Lēni sautējiet pīles krūtiņu. ■ Pēc lēnās sautēšanas pīles krūtiņu 3–5 minūtes grilējiet, līdz tā kļūst kraukšķīga.
Vēlaties lēni sautēto gaļu pasniegt iespējami karstāku.	<ul style="list-style-type: none"> ■ Uzsildiet servēšanas šķīvi. ■ Paredzētās mērces pasniedziet ļoti karstas.

Ieteicamie iestatījumi lēnai sautēšanai

Ēdiens	Piederumi/trauki	Līmenis	Cepšanas ilgums, min	Karsēšanas režīms	Temperatūra, °C	Mikroviļņu jauda, W	Tvaika pakāpe / Crisp Finish	Ilgums, min
Pīles krūtiņa, pa 300 g, viegli apcepta	Vaļējs trauks	2	6–8		90 ¹	-	-	45–60
Cūkas fileja, vesela	Vaļējs trauks	2	4–6		80 ¹	-	-	45–70
Liellopa fileja, 1 kg	Vaļējs trauks	2	4–6		80 ¹	-	-	90–120
Teļa gaļas medalljoni, 4 cm bieži	Vaļējs trauks	2	4		80 ¹	-	-	30–50
Jēra muguras cepetis, pa 200 g	Vaļējs trauks	2	4		80 ¹	-	-	30–45

¹ Iepriekš uzkaršējiet iekārtu.

Air Fry

Ar Air Fry pagatavojiet kraukšķīgus ēdienus ar nelielu daudzumu taukvielu. Air Fry ir īpaši piemērots ēdieniem, kurus parasti fritē eļļā.

Air Fry gatavošanas norādījumi

Ņemiet vērā šo informāciju, gatavojot ēdienus ar Air Fry.







- Gatavošana ar Air Fry iespējama tikai vienā līmenī.
- Izmantojot Air Fry piederumus, ēdieni kļūst kraukšķīgāki. Ja Air Fry piederumi neietilpst iekārtas standarta komplektācijā, tie ir pieejami kā speciālie piederumi.
- Neuzkarsējiet cepeškrāsni iepriekš.
- Neizmantojiet cepamo papīru. Gaisam gatavošanas nodalījumā jācirkulē.
- Saldētus ēdienus neatkausējiet.

- Vienmērīgi izkārtojiet produktus uz Air Fry piederuma vai universālās pannas. Ja iespējams, produktus uz piederuma izklājiet tikai vienā kārtā.
- Iebīdīet piederumu gatavošanas nodalījuma 3. līmenī. Izmantojot Air Fry piederumu, zem tā 1. līmenī var ievietot tukšu universālo pannu, lai gatavošanas nodalījumu pasargātu no notraipīšanas.
- Kad pagājusi puse no gatavošanas laika, apgroziet gatavojamo produktu. Ja gatavojamo produktu daudzums ir lielāks, apgroziet tos 2 reizes.

Padoms: Gatavojamos produktus sāliet tikai pēc pagatavošanas. Gatavojamie produkti šādi kļūs kraukšķīgāki.

Gatavošanai ar Air fry ir piemēroti arī panēti dārzeņi. Lai ietaupītu taukvielas, apsmidziniet panējumu ar eļļu, izmantojot aerosolu. Šādi kraukšķīgu garoziņu var iegūt ar nelielu daudzumu taukvielu.

Ieteicamie iestatījumi gatavošanai "Air Fry" tehnikā

Ēdiens	Piederumi/trauki	Līmenis	Karsēšanas režīms	Temperatūra, °C	Mikrovilņu jauda, W	Tvaika pakāpe / Crisp Finish	Ilgums, min
Fritēti kartupeļi	Universālā panna	3		180–200	-	-	15–20
Pildīti kartupeļu plāceņi	Universālā panna	3		180–200	-	-	15–20
Kartupeļu pankūkas	Universālā panna	3		180–200	-	-	15–20
Vistas gaļas pirkstiņi, nageti, saldēti	Universālā panna	3		180–200	-	-	8–12
Zivju pirkstiņi	Universālā panna	3		180–200	-	-	10–20
Brokoļi, panēti	Universālā panna	3		180–200	-	-	10–20

Mīklas raudzēšana



Iekārtā rauga mīkla uzrūgst ātrāk nekā istabas temperatūrā, turklāt tā neizkalst.

Prasība: Gatavošanas nodalījums ir auksts.

1. Iebīdīet restes.
2. Novietojiet bļodu ar mīklu uz restēm. Nepārklājiet bļodu.

3. Iestatiet iekārtu atbilstoši iestatīšanas ieteikumiem. Norādītās vērtības ir orientējošas. Temperatūra un raudzēšanas laiks ir atkarīgi no sastāvdaļu veida un daudzuma.
4. Raudzēšanas laikā nedrīkst atvērt iekārtas durvis, pretējā gadījumā izplūdis mitrums.
5. Gatavošanas nodalījumu pirms cepšanas izslaukiet sausu.

Ieteicamie iestatījumi mīklas raudzēšanai

Ēdiens	Piederumi/trauki	Līmenis	Karsēšanas režīms	Temperatūra, °C	Mikrovilņu jauda, W	Tvaika pakāpe / Crisp Finish	Ilgums, min
Taukvielām bagāta mīkla, piemēram, "Pannetone"	Bļoda uz režģa	2		40–45	-	-	40–90
Baltmaize	Bļoda uz režģa	2		35–40	-	-	30–40

Atkausēšana

Ierīcē var atkausēt sasaldētus ēdienus.

Sagatavošanas norādījumi atkausēšanai

- "Mikrovilņu" darbības režīmu var izmantot saldētu augļu, dārzeņu, putnu gaļas, gaļas, zivju un mīklas izstrādājumu atkausēšanai.

lv Šādi izdosies

- Atkausēšanai paredzēto saldēto pārtikas produktu izņemiet no iepakojuma.
 - Izmantojiet mikroviļņu krāsniņā piemērotus karstumizturīgus traukus.
 - Iestatīšanas ieteikumi attiecas uz ēdienu saldētavas temperatūrā (-18 °C).
 - Vislabāk atkausēšana izdodas vairākos posmos. Šie soļi ir secīgi norādīti iestatīšanas ieteikumos.
- 1–2 reizes samaisiet vai apgroziet ēdienu. Lielus gabalus apgroziet vairākkārt. Sadaliet ēdienu. Jau atkusušos gabalus izņemiet no gatavošanas nodalījuma.
 - Atkausētus produktus vēl uz 10–30 minūtēm atstājiet izslēgtā ierīcē, lai izlīdzinātos temperatūra.

Ieteicamie iestatījumi atkausēšanai

Ēdiens	Piederumi/trauki	Līmenis	Karsēšanas režīms	Temperatūra, °C	Mikroviļņu jauda, W	Tvaika pākāpe / Crisp Finish	Ilgums, min
Maize, 500 g	Vaļējs trauks	2	☰	-	1. 180 2. 90	-	1. 3 2. 10–15
Smalkmaizītes	Restes	2	☉	140–160	90	-	2–4
Kūka, sulīga, 500 g	Vaļējs trauks	2	☰	-	1. 180 2. 90	-	1. 2 2. 10–15
Kūka, sausa, 750 g	Vaļējs trauks	2	☰	-	90	-	10–15
Vista, vesela, 1,3 kg	Vaļējs trauks	2	☰	-	1. 180 2. 90	-	1. 10 2. 10–15 ¹
Vesels gaļas gabals, piemēram, cepšanai, jēla gaļa, 1 kg	Vaļējs trauks	2	☰	-	1. 180 2. 90	-	1. 15 2. 20–30 ¹
Maltā gaļa, jaukta, 500 g	Vaļējs trauks	2	☰	-	1. 180 2. 90	-	1. 5 2. 10–15 ¹
Vesela zivs, 300 g	Vaļējs trauks	2	☰	-	1. 180 2. 90	-	1. 3 2. 10–15 ¹
Ogas, 300 g	Vaļējs trauks	2	☰	-	180	-	5–10
Sviesta atkausēšana, 125 g	Vaļējs trauks	2	☰	-	90	-	7–9

¹ Pēc 1/2 no kopējā laika apgroziet ēdienu.

Sildīšana un atkārtota sildīšana

Iekārta piedāvā vairākas ēdienu sildīšanas un uzsildīšanas iespējas. Ar mikroviļņu funkciju iespējams īpaši ātri uzsildīt dzērienus un ēdienus. Uzsildot ar tvaika padevi, ēdieni tiek saudzīgi uzkarsti un izskatās kā tikko pagatavoti.

Uzsildīšana mikroviļņu režīmā

- Izmantojiet tikai mikroviļņu krāsniņā piemērotus traukus ar vāku.
- Gatavošanas laikā 2–3 reizes apgroziet vai samaisiet ēdienu.
- Pēc uzsildīšanas atstājiet ēdienu ierīcē uz vēl 1–2 minūtēm.
- Ēdieni sasilda trauku. Trauki var ļoti sakarst.
- Sildot zidaiņu pārtiku, ņemiet vērā tālāk norādīto.
 - Uz restēm novietojiet pudelītes bez knuņš vai vāciņa.
 - Pēc uzsildīšanas labi sakratiet vai apmaisiet zidaiņu pārtiku.
 - Obligāti pārbaudiet zidaiņu pārtikas temperatūru.
- Gatavošanas nodalījumu pēc sildīšanas izžāvējiet.

⚠ BRĪDINĀJUMS – Aplaucēšanās risks!

Karsējot šķidrumus, var aizkavēties to vārīšanās. Tas nozīmē, ka, sasniedzot vārīšanās temperatūru, neizdalās raksturīgie tvaika burbuļi. Ja trauks kaut nedaudz vibrē, ievērojiet piesardzību. Karstais šķidrumus var pēkšņi pārplūst trauka malām un izšļakstīties.

- Sildīšanas laikā traukā vienmēr ievietojiet karoti. Šādi tiek novērsta vārīšanas aizkavēšanās.

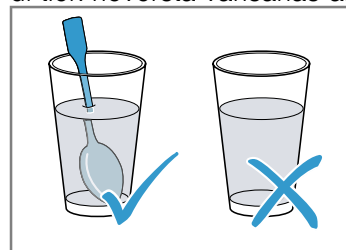

UZMANĪBU!

Ja metāls pieskaras gatavošanas nodalījuma sienai, rodas dzirksteles, kas var sabojāt ierīci vai duvju iekšējo stiklu.

















- Metālam, piem., karotei glāzē, ir jāatrodas vismaz 2 cm attālumā no gatavošanas nodalījuma sienām un duvju iekšpusēs.

Atkārtota uzsildīšana

- Izmantojiet vaļējus, karstumizturīgus un tvaikam piemērotus traukus.
- Izmantojiet seklus un platus traukus. Aukstu trauku dēļ paildzinās uzsildīšana.
- Uzlieciet trauku uz restēm.

- Produktus, ko gatavo bez traukiem, piemēram, maizītes, novietojiet tieši uz restītēm 2. līmenī.
- Nenosedziet ēdienu.
- Uzsildīšanas laikā neatveriet gatavošanas nodalījuma durvis, jo tad izplūst daudz tvaika.
- Pēc uzsildīšanas izsusiniet gatavošanas nodalījumu un pilienu savākšanas paplāti.

Ieteicamie iestatījumi sildīšanai un uzsildīšanai

Ēdiens	Piederumi/trauki	Līmenis	Karsēšanas režīms	Temperatūra, °C	Mikroviļņu jauda, W	Tvaika pakāpe / Crisp Finish	Ilgums, min
Dzērienu sildīšana, 200 ml	Vaļējs trauks	2		-	maks.	-	1–3
Zīdaiņu pārtikas, piemēram, pudelīšu sildīšana, 150 ml	Vaļējs trauks	2		-	360	-	1–3
Dārzeņi, atdzesēti, 250 g	Trauks ar vāku	2		-	600	-	3–8
Saldēti dārzeņi, vaļēji, 250 g	Trauks ar vāku	2		-	600	-	8–12
Ēdiens uz šķīvja, atdzesēts, 1 porcija	Vaļējs trauks	2		120–130	-	-	15–25
Ēdiens uz šķīvja, atdzesēts, 1 porcija	Trauks ar vāku	2		-	600	-	4–8
Zupa, sautējums, atdzesēts, 400 ml	Trauks ar vāku	2		-	600	-	5–7 ¹
Piedevas, piemēram, nūdeles, klimpas, kartupeļi, rīsi, atdzesētas	Trauks ar vāku	2		-	600	-	5–10
Pica, izcepta, atdzesēta	Restes	2		170–180 ₂	-	-	5–15
Ēdiens uz šķīvja, saldēts, 1 porcija	Trauks ar vāku	2		-	600	-	11–15
Zupa, sautējums, saldēts, 200 ml	Trauks ar vāku	2		-	600	-	6–8 ¹
Piedevas, 500 g, piemēram, nūdeles, klimpas, kartupeļi, rīsi, saldētas	Trauks ar vāku	2		-	600	-	7–12
Sacepumi, 400 g, piemēram, lazanja, kartupeļu sacepums, saldēti	Vaļējs trauks	2		180–200	180	-	20–25
Maizītes, bagete, izceptas	Restes	2		150–160 ₂	-	-	10–20
Pica, izcepta, saldēta	Restes	2		170–180 ₂	-	-	5–15
Maizītes, bagete, izceptas, saldētas	Restes	2		160–170 ₂	-	-	10–20

¹ Ēdienu labi apmaisiet.

² Iepriekš uzkarsējiet iekārtu.

Siltuma uzturēšana**Norādījumi siltuma uzturēšanai**

- Izmantojot režīmu "Siltuma uzturēšana", var izvairīties no kondensāta veidošanās. Gatavošanas nodalījums nav jāizslauka.

- Lai pasargātu ēdienu no izžūšanas, to var aplāt.
- Pagatavotos ēdienus neturiet siltus ilgāk par 2 stundām.
- Pievērsiet uzmanību tam, ka daži ēdieni siltuma saglabāšanas laikā turpina gatavoties.

Dažādie tvaika padeves līmeņi piemēroti tālāk minēto produktu siltuma saglabāšanai:

- 1. līmenis: cepeša gabali un viegli apcepti produkti

- 2. līmenis: sacepumi un piedevas
- 3. līmenis: sautējumi un zupas

32.8 Pārbaudes ēdieni

Šajā sadaļā minētā informācija balstīta uz pārbaudžu institūtu norādēm, lai atvieglotu ierīces pārbaudes saskaņā ar EN 60350-1 vai IEC 60350-1 un standartu EN 60705, IEC 60705.

Cepšana

- Iestatāmās vērtības attiecas uz ievietošanu aukstā gatavošanas nodalījumā.
- Ievērojiet iestatīšanas ieteikumus sniegtos norādījumus par iepriekšēju uzkaršēšanu, iestatījumu vērtības attiecas uz gatavošanu bez ātrās uzkaršēšanas.
- Vispirms cepiet viszemākajā norādītajā temperatūrā.
- Ēdieniem uz cepamajām plātīm vai veidnēs, kas cepeškrāsnī ievietotas vienlaikus, nav jābūt gataviem vienā laikā.
- Ievietošanas augstumi cepšanai 2 līmeņos:
 - Universālā panna: 3. līmenis
 - Cepamā plāts: 1. līmenis
 - Veidnes uz režģa:

Pirmās restes: 3. līmenis

Otrās restes: 1. līmenis

- Ievietošanas augstumi cepšanai 3 līmeņos:
 - Cepamā plāts: 5. līmenis
 - Universālā panna: 3. līmenis
 - Cepamā plāts: 1. līmenis
- Biskvīts
 - Cepot 2 līmeņos, novietojiet saliekamās veidnes uz restēm atstatu citu virs citas.
 - Kā alternatīvu restēm var izmantot arī mūsu piedāvāto Air Fry plāti.

Ieteicamie iestatījumi cepšanai

Ēdiens	Piederumi/trauki	Līmenis	Karsēšanas režīms → <i>Lappuse 11</i>	Temperatūra, °C	Mikroviļņu jauda, W	Tvaika intensitāte / "Crisp Finish"	Ilgums, min
Smilšu cepumi	Cepamā plāts	3		140–150 ₁	-	-	25–40
Smilšu cepumi	Cepamā plāts	3		140–150 ₁	-	-	25–40
Smilšu cepumi, 2 līmeņos	Universālā panna + Cepamā plāts	3+1		140–150 ₁	-	-	30–40
Smilšu cepumi, 3 līmeņos	2x Cepamā plāts + Universālā panna	5+3+1		130–140 ₁	-	-	35–55
Nelielas kūciņas	Cepamā plāts	3		160 ¹	-	-	20–30
Nelielas kūciņas	Cepamā plāts	3		150 ¹	-	-	25–35
Nelielas kūciņas, 2 līmeņos	Universālā panna + Cepamā plāts	3+1		150 ¹	-	-	25–35
Nelielas kūciņas, 3 līmeņos	2x Cepamā plāts + Universālā panna	5+3+1		140 ¹	-	-	35–45
Biskvīts	Saliekamā veidne, Ø 26 cm	2		160–170 ₂	-	-	25–35

¹ Iepriekš uzkaršējiet ierīci 5 minūtes. Neizmantojiet funkciju Ātrā uzkaršēšana.

² Iepriekš uzkaršējiet ierīci. Neizmantojiet funkciju Ātrā uzkaršēšana.

Ēdiens	Piederumi/trauki	Līmenis	Karsēšanas režīms → <i>Lappuse 11</i>	Temperatūra, °C	Mikroviļņu jauda, W	Tvaika intensitāte / "Crisp Finish"	Ilgums, min
Biskvīts	Saliekamā veidne, Ø 26 cm	2		160–170 ²	-	-	25–35
Biskvīts	Saliekamā veidne, Ø 26 cm	2		1. 150–160 2. 150–160	-	1 izsl.	1. 10 2. 20–25
Biskvīts, 2 līmeņos	2x Saliekamā veidne, Ø 26 cm	3+1		150–170 ²	-	-	30–50

¹ Iepriekš uzkaršējiet ierīci 5 minūtes. Neizmantojiet funkciju Ātrā uzkaršēšana.

² Iepriekš uzkaršējiet ierīci. Neizmantojiet funkciju Ātrā uzkaršēšana.

Grilēšana

Ieteicamie iestatījumi grilēšanai

Ēdiens	Piederumi/trauki	Līmenis	Karsēšanas režīms → <i>Lappuse 11</i>	Temperatūra, °C/ grilēšanas līmenis	Mikroviļņu jauda, W	Tvaika intensitāte / "Crisp Finish"	Ilgums, min
Grauzdiņu brūnināšana	Restes	5		3 ¹	-	-	3–5

¹ Iepriekš neuzkaršējiet iekārtu.

Gatavošana ar mikroviļņiem

- Lai pārbaudi veiktu tikai mikroviļņu režīmā, pamatīestatījumos izslēdziet žāvēšanas funkciju.
→ *Lappuse 29*

Ieteicamie iestatījumi atkausēšanai mikroviļņu režīmā

Ēdiens	Piederumi/trauki	Līmenis	Karsēšanas režīms → <i>Lappuse 11</i>	Temperatūra, °C	Mikroviļņu jauda, W	Tvaika intensitāte / "Crisp Finish"	Ilgums, min
Gaļa	Vaļējs trauks	2		-	1. 180 2. 90	-	1. 5 2. 10–15

Ieteicamie iestatījumi gatavošanai mikroviļņu režīmā

Ēdiens	Piederumi/trauki	Līmenis	Karsēšanas režīms → <i>Lappuse 11</i>	Temperatūra, °C	Mikroviļņu jauda, W	Tvaika intensitāte / "Crisp Finish"	Ilgums, min
Olas ar pienu	Vaļējs trauks	2		-	1. 360 2. 180	-	1. 20 2. 20–25
Biskvīts	Vaļējs trauks	2		-	600	-	7–9
Maltas gaļas cepetis	Vaļējs trauks	2		-	600	-	22–27

Ieteicamie iestatījumi gatavošanai kombinācijā ar mikroviļņiem

Ēdiens	Piederumi/trauki	Līmenis	Karsēšanas režīms → <i>Lappuse 11</i>	Temperatūra, °C	Mikroviļņu jauda, W	Tvaika intensitāte / "Crisp Finish"	Ilgums, min
Kartupeļu sacepums	Vaļējs trauks	2		170–190	360	-	25–30
Kūkas	Vaļējs trauks	2		180–200	180	-	18–23
Vista	Restes	2		200–220	360	-	25–35 ¹

¹ Pēc 2/3 no kopējā laika apgroziet ēdienu.

33 Montāžas pamācība



33.1 Vispārīgi montāžas norādījumi

Pirms sākt iekārtas montāžu, ievērojiet šos norādījumus.

- Iebūves skapim jābūt bez aizmugures sienas. Starp sienu un skapja pamatni vai virs tā esošā skapja aizmugures sienu jābūt vismaz 35 mm attālumam.
- Ventilācijas spraugas un ieplūdes atveres nedrīkst aizklāt.
- Tikai speciālista veikta montāža saskaņā ar šiem montāžas norādījumiem garantē drošu iekārtas lietošanu. Par bojājumiem, kas radušies nepareizi veiktas montāžas dēļ, atbild uzstādītājs.
- Neizmantojiet durvju rokturi ierīces pārvietošanai vai iebūvēšanai.
- Pēc izsaiņošanas pārbaudiet iekārtu. Nepievienojiet iekārtu, kurai ir transportēšanas laikā radušies bojājumi.
- Pirms ekspluatācijas sākšanas izņemiet iepakojuma materiālus un noplēsiet līmplēvi no gatavošanas nodalījuma un durvīm.
- Iebūvējot piederumus, ņemiet vērā to montāžas instrukcijas.
- Iebūves mēbeļu karstumizturībai jābūt vismaz 95 °C, bet blakus esošo mēbeļu virsmu karstumizturībai – vismaz 70 °C.
- Neiebūvējiet ierīci aiz dekoratīva paneļa vai mēbeles durvīm. Pastāv pārkaršanas risks.
- Pirms ierīces ievietošanas veiciet izzāgēšanas darbus mēbelēs. Notīriet skaidas. Tās var ietekmēt elektroiekārtas daļu darbību.

- Ierīces pievienošanas kontaktligzdai jāatrodas iesvītrotajā laukumā **a** vai ārpus iebūvēšanas vietas. Nenostiprinātas mēbeles pie sienas piestipriniet ar parastu stūreni **b**.

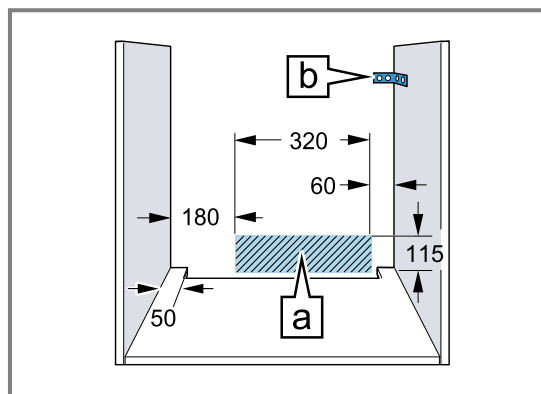

- Ja ierīcei ir atvāžams slēdžu panelis, jāraugās, lai izvīrtajā pozīcijā tas nesaskartos ar blakus esošajām mēbelēm.
- Lai novērstu risku gūt grieztas brūces, lietojiet aizsargcimdus. Montāžas laikā pieejamajām daļām var būt asas malas.
- Izmēri attēlos ir norādīti milimetros.

BRĪDINĀJUMS – Bīstami: magnētisms!



Uzmanību: magnētiskums



Personu ar elektrokardiostimulatoru ievērībai

Vadības panelī ir pastāvīgie magnēti. Tie var izraisīt elektronisko implantu, piem., kardiostimulatoru vai insulīna sūkņu, darbības traucējumus.

- ▶ Personām, kam ir elektroniskie implanti, ir jāievēro vismaz 10 cm attālums no vadības paneļa.

⚠ BRĪDINĀJUMS – Aizdeģšanās risks!

Ir bīstami lietot pagarinātu elektrotīkla pieslēguma vadu un neapstiprinātus adapterus.

- ▶ Neizmantojiet kontaktligzdu paneļus.
- ▶ Izmantojiet tikai sertificētus, attiecināmajām valsts drošības prasībām atbilstošus pagarinātājus ar vismaz 1,5 mm² šķērsgriezumu.
- ▶ Ja elektrotīkla pieslēguma vads ir pārāk īss, sazinieties ar tehniskā servisa dienestu.
- ▶ Izmantojiet tikai ražotāja atļautus adapterus un elektrotīkla pieslēguma vadus.

UZMANĪBU!

Nesot ierīci aiz durvju roktura, tas var nolūzt. Durvju rokturis nav paredzēts ierīces svara noturēšanai.

- ▶ Nepārnēsājiet vai neturiet ierīci aiz durvju roktura.

33.2 Ierīces izmēri

Šeit ir norādīti ierīces izmēri

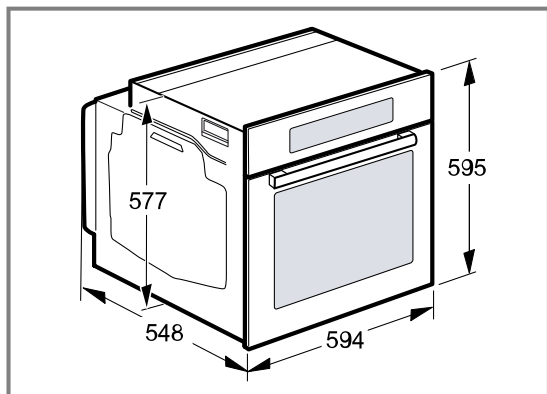
**33.4 Iebūvēšana zem sildvirsmas**

Ja ierīci iebūvē zem sildvirsmas, jāievēro minimālie izmēri, attiecīgā gadījumā ņemot vērā arī apakšējo konstrukciju.

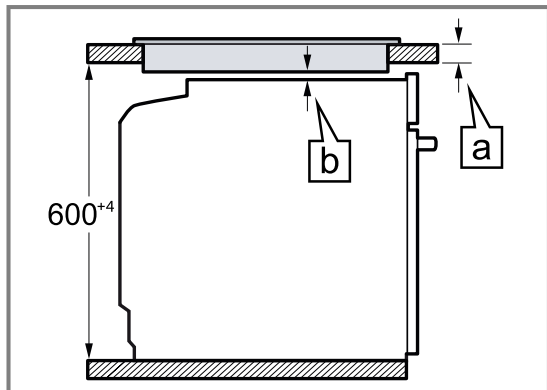
**33.3 Iebūvēšana zem darbvirsmas**

Veicot iebūvēšanu zem darba virsmas, ievērojiet iebūves izmērus un iebūves norādījumus.

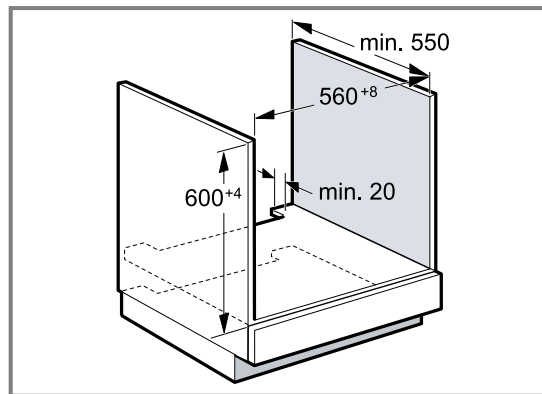

- Lai nodrošinātu ierīces ventilāciju, starppamatnē jābūt ventilēšanas spraugai.
- Darba virsmai jābūt piestiprinātai pie iebūves mēbelēm.
- Ievērojiet sildvirsmas montāžas pamācībā minētās norādes.
- Ievērojiet arī atšķirīgos konkrētai valstij paredzētos norādījumus par sildvirsmas uzstādīšanu.

Ņemot vērā nepieciešamo minimālo attālumu **[b]**, nosaka minimālo darba virsmas biezumu **[a]**.

Sildvirsmas tips	a no augšas, mm	a vienā līmenī ar virsmu, mm	b mm
Indukcijas sildvirsmas	37	38	5
Pilna laukuma indukcijas sildvirsmas	47	48	5
Gāzes plīts	27	38	5 ¹
Elektriskā plīts	27	30	2

¹ Ievērojiet arī atšķirīgos konkrētai valstij paredzētos norādījumus par sildvirsmas uzstādīšanu.

33.5 Iebūvēšana augstajā skapī

Veicot iebūvēšanu augstajā skapī, ņemiet vērā iebūves izmērus un iebūves norādījumus.

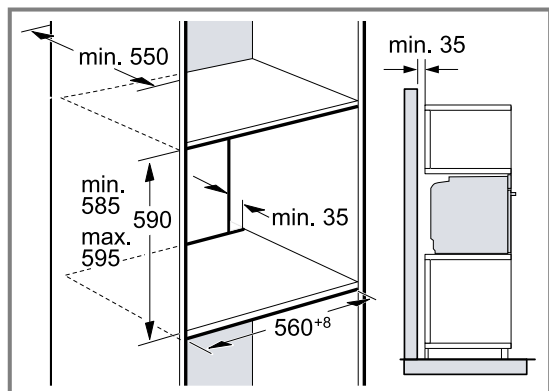

- Lai nodrošinātu ierīces ventilāciju, starppamatnēs jābūt ventilēšanas spraugai.
- Lai nodrošinātu pietiekamu ierīces ventilāciju, cokola zonā ir nepieciešama ventilācijas atvere, kuras laukums ir vismaz 200 cm². Izgrieziet vajadzīgo atveri cokola panelī vai uzstādiet ventilācijas resti. Pievērsiet uzmanību tam, lai gaisa apmaiņa būtu nodrošināta atbilstoši skicē norādītajam.

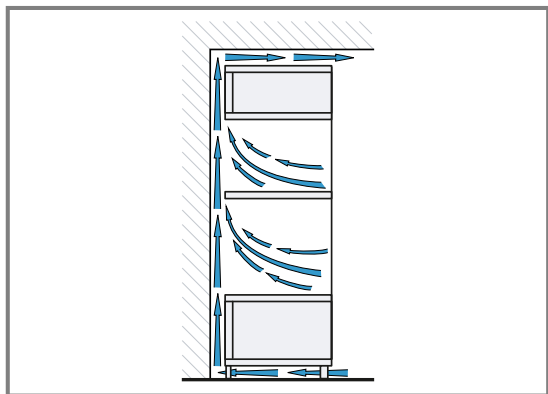

- Ja augstajam skapim bez sekcijas aizmugures sienas ir arī papildu aizmugures siena, tā ir jānoņem.
- Ierīce jāiebūvē tikai tādā augstumā, lai bez grūtībām varētu izņemt piederumus.

33.6 Iebūvēšana stūrī

Veicot iebūvēšanu stūrī, ņemiet vērā iebūves izmērus un iebūves norādījumus.

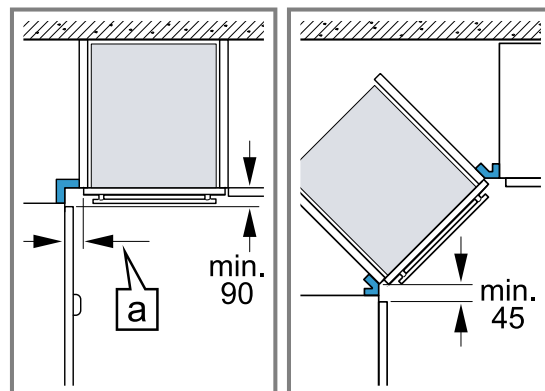

- Lai varētu atvērt ierīces durvis, veicot iebūvēšanu stūrī, ņemiet vērā minimālos izmērus. Izmērs [a] ir atkarīgs no mēbeles paneļa biezuma un roktura.

33.7 Elektropieslēgums

Lai iekārtu varētu droši pievienot elektrotīklam, ievērojiet šos norādījumus.

- Iekārta atbilst I aizsardzības klasei, un to atļauts ekspluatēt tikai ar instalētu aizsargvadu.
- Drošinātājs jāinstalē atbilstoši datu plāksnītē norādītajai jaudai un saskaņā ar vietējiem noteikumiem.
- Visu montāžas darbu laikā iekārtai jābūt atvienotai no sprieguma.
- Ierīci atļauts pieslēgt, izmantojot tikai piegādes komplektā iekļauto pieslēguma vadu.
- Pieslēguma vadu jāiesprauž ierīces aizmugurē, līdz atskan klikšķis. 3 m garu pieslēguma vadu varat iegādāties klientu apkalpošanas dienestā.
- Pieslēguma vadu drīkst nomainīt tikai pret oriģinālo vadu. To varat iegādāties klientu apkalpošanas dienestā.
- Montāža jāveic tā, lai tiktu nodrošināta aizsardzība pret saskari ar strāvu vadošām daļām.
- Ja iekārtas displejs paliek tumšs, iekārta ir pieslēgta nepareizi. Atvienojiet iekārtu no tīkla un pārbaudiet savienojumu.

Ierīces pievienošana elektrotīklam, izmantojot kontaktspraudni ar aizsargkontaktu

Piezīme: Iekārtu drīkst pieslēgt tikai atbilstoši noteikumiem instalētai, iezemētai kontaktligzdai.

- ▶ Ievietojiet spraudni ar aizsargkontaktu aprīkotā kontaktligzdā.

Ja iekārta ir iebūvēta, elektrotīkla pieslēguma vada kontaktdakšai ir jābūt brīvi pieejamai, vai, ja brīva pieeja nav iespējama, fiksēti ierīkotā elektroinstalācijā jāiebūvē atvienotājierīce saskaņā ar elektroiekārtu uzstādīšanas noteikumiem.

Ierīces pievienošana elektrotīklam bez kontaktspraudņa ar aizsarg kontaktu

Piezīme: Ierīci drīkst pieslēgt tikai licencēti speciālisti. Garantija neattiecas uz bojājumiem, kas radušies nepareizi izveidota savienojuma dēļ. Fiksēti ierīkotā elektroinstalācijā jāiebūvē atvienotājierīce saskaņā ar elektroiekārtu uzstādīšanas noteikumiem.

1. Savienojuma kontaktligzdā identificējiet fāzes vadu un neitrālo ("nulles") vadu.
Ja savienojumi nebūs izveidoti pareizi, ierīce var tikt sabojāta.
2. Izveidojiet savienojumu saskaņā ar savienojumu shēmu.
Sprieguma vērtību skatiet tipa plāksnītē.
3. Pievienojiet tīkla savienojuma vada dzīslas, ņemot vērā krāsu kodējumu:
 - zaļi dzeltenais — aizsargvads ⊕
 - zilais — neitrālais ("nulles") vads
 - brūnais — fāze (ārējais vads)

33.8 Ierīces iebūvēšana

1. Pilnībā iebīdīet ierīci un novietojiet to pa vidu.

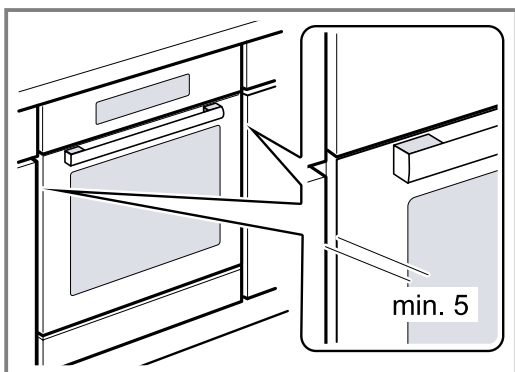

2. Pieskrūvējiet ierīci.

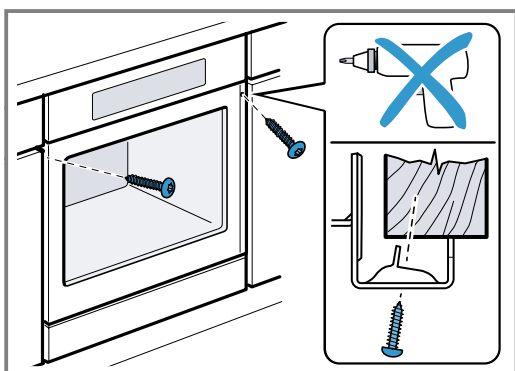

Piezīme: Spraugu starp darba virsmu un ierīci nedrīkst nosegt ar papildu līstēm. Pie iebūves skapja sānu sienām nedrīkst piestiprināt siltumizolācijas līstes.

33.9 Virtuves iekārtām bez rokturiem ar vertikālu satveršanas līsti:

1. Piestipriniet piemērotu ieliktni, lai nosegtu asās malas un garantētu drošu montāžu.

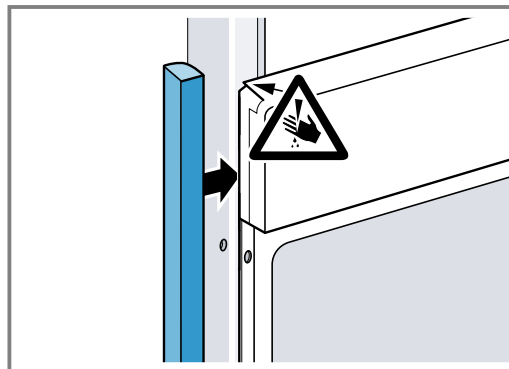

2. Iepriekš izurbiet alumīnija profilus, lai izveidotu skrūvsavienojumu.

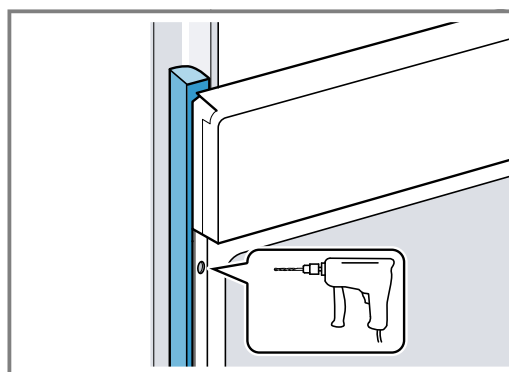

3. Piestipriniet ierīci ar piemērotu skrūvi.

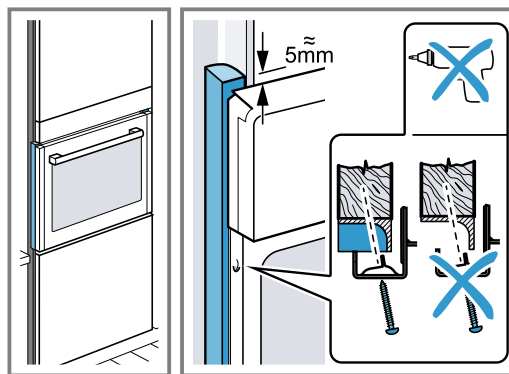

33.10 Iekārtas demontāža

1. Atvienojiet iekārtu no strāvas avota.
2. Izskrūvējiet stiprinājuma skrūves.
3. Nedaudz paceliet un izvelciet iekārtu līdz galam ārā.



Thank you for buying a Bosch Home Appliance!

Register your new device on MyBosch now and profit directly from:

- **Expert tips & tricks for your appliance**
- **Warranty extension options**
- **Discounts for accessories & spare-parts**
- **Digital manual and all appliance data at hand**
- **Easy access to Bosch Home Appliances Service**

Free and easy registration – also on mobile phones:

www.bosch-home.com/welcome

BOSCH
HOME APPLIANCES
SERVICE

Looking for help? You'll find it here.

Expert advice for your Bosch home appliances, help with problems or a repair from Bosch experts.

Find out everything about the many ways Bosch can support you:

www.bosch-home.com/service

Contact data of all countries are listed in the attached service directory.

BSH Hausgeräte GmbH

Carl-Wery-Straße 34
81739 München, GERMANY
www.bosch-home.com

A Bosch Company



9001844334 (030411)

lv