

SIEMENS

מכונת כביסה

WG42A1X9IL

he

מדריך למשתמש והוראות התקנה



רשמו את המכשיר שלכם ב- My Siemens וגלו הצעות
ושירותים בלעדיים.

www.siemens-home.bsh-group.com/il

The future moving in.

Siemens Home Appliances



לקבלת מידע נוסף, עיין במדריך למשתמש דיגיטלי.

תוכן העניינים

| | | | |
|----|---------------------------------------|----|----------------------------------|
| 25 | 10 אביזרים | 4 | 1 בטיחות |
| 25 | 11 כביסה | 4 | 1.1 הנחיות כלליות |
| 25 | 11.1 הכנת הכביסה | 4 | 1.2 ייעוד השימוש |
| 25 | 12 חומרי כביסה וחומרי טיפול | 4 | 1.3 הגבלה על קבוצת משתמשים |
| 26 | 13 הפעלה בסיסית | 4 | 1.4 התקנה בטוחה |
| 26 | 13.1 הדלקת המכשיר | 6 | 1.5 הפעלה בטיחותית |
| 26 | 13.2 הגדרת תוכנית | 8 | 1.6 ניקוי ותחזוקה בטיחותיים |
| 26 | 13.3 התאמת הגדרות תוכנית | 9 | 2 מניעת נזקי רכוש |
| 26 | 13.4 טעינת כביסה | 9 | 3 שמירה על הסביבה וחסכון באנרגיה |
| 26 | 13.5 התקנת עזר מינון עבור נוזל כביסה | 9 | 3.1 השלכת האריזה |
| 26 | 13.6 שימוש בעזר מינון עבור נוזל כביסה | 9 | 3.2 חסכון בחשמל ובמשאבים |
| 26 | 13.7 מילוי של חומר כביסה וחומר טיפול | 10 | 3.3 מצב חיסכון באנרגיה |
| 27 | 13.8 התחלת תוכנית | 10 | 4 התקנה וחיבור |
| 27 | 13.9 הוספת כביסה | 10 | 4.1 הוצאת המכשיר מאריזתו |
| 27 | 13.10 ביטול תוכנית | 10 | 4.2 היקף האספקה |
| 27 | 13.11 הסרת כביסה | 11 | 4.3 דרישות עבור מקום ההצבה |
| 27 | 13.12 כיבוי המכשיר | 11 | 4.4 הסרת אבטוחי הובלה |
| 28 | 14 נעילה מפני ילדים | 12 | 4.5 חיבור המכשיר |
| 28 | 14.1 הפעלת הנעילה מפני ילדים | 13 | 4.6 יישור המכשיר |
| 28 | 14.2 ביטול הנעילה מפני ילדים | 14 | 4.7 חיבור המכשיר לחשמל |
| 29 | 15 הגדרות בסיסיות | 15 | 5 הכרת המכשיר |
| 29 | 15.1 סקירת ההגדרות בסיסיות | 15 | 5.1 מכשיר |
| 30 | 15.2 שינוי ההגדרות הבסיסיות | 15 | 5.2 מגירת חומר כביסה |
| 30 | 16 מונה התוכניות | 16 | 5.3 לוח הבקרה |
| 30 | 16.1 קריאת מונה התוכניות | 17 | 6 לפני הפעלה הראשונה |
| 30 | 17 ניקוי ותחזוקה | 17 | 6.1 התחלת הליך כביסה ריק |
| 30 | 17.1 ניקוי התוף | 18 | 7 תצוגה |
| 30 | 17.2 ניקוי מגירת חומר הכביסה | 20 | 8 לחצנים |
| 31 | 17.3 ניקוי משאבת התמיסה | 21 | 9 תוכניות |

| | | |
|-----------|--|-----------|
| 18 | פתרון בעיות..... | 34 |
| 18.1 | שחרור חירום..... | 42 |
| 19 | הובלה, אחסון והשלכה לאשפה..... | 42 |
| 19.1 | פירוק המכשיר..... | 42 |
| 19.2 | התקנת מאבטחי הובלה..... | 42 |
| 19.3 | החזרת המכשיר לשימוש..... | 42 |
| 19.4 | השלכת המכשיר הישן..... | 42 |
| 20 | שירות לקוחות..... | 43 |
| 20.1 | מספר מוצר (E-Nr.) ומספר ייצור (FD)..... | 43 |
| 21 | ערכי צריכה..... | 44 |
| 22 | מפרטים טכניים..... | 44 |

שימו לב להוראות הבטיחות להלן.

1.1 הנחיות כלליות



- קראו בקפידה את הוראות ההפעלה.
- שמרו על הוראות ההפעלה וכן על מסמכי המוצר במקום בטוח לעיון עתידי או עבור בעלים הבאים.
- אל תחברו את המכשיר אם התגלו נזקי הובלה.

1.2 ייעוד השימוש

- יש להשתמש במכשיר רק:
- לשטיפת בדים הניתנים לכביסה במכונת כביסה וצמר הניתן לכביסה ביד בהתאם לתווית הטיפול.
- עם מי ברז וחומרי ניקוי ומוצרי טיפול הזמינים בשוק המתאימים לשימוש במכונות כביסה.
- במשקים פרטיים ובמבנים סגורים בסביבה ביתית.
- עד לגובה של 4000 מ' לכל היותר מעל פני הים.

1.3 הגבלה על קבוצת משתמשים

מותר לילדים בגילאי 8 ומעלה ולאנשים בעלי יכולות פיזיות, חושיות או מנטליות נמוכות או ללא נסיון ו/או ידע מתאימים, להשתמש במכשיר זה, בתנאי שהם יהיו תחת פיקוח או שהם יתודרכו בשימוש במכשיר באופן בטיחותי ויבינו את הסכנות הכרוכות בהפעלתו. אין לאפשר לילדים לשחק עם המכשיר. ניקוי ותחזוקת המשתמש אינם מיועדים לביצוע על-ידי ילדים, אלא אם כן הם נמצאים תחת השגחה. יש להרחיק ילדים בני פחות מ-3 שנים וחיות מחמד מהמכשיר.

1.4 התקנה בטוחה

⚠ אזהרה – סכנת התחשמלות!

התקנה לא מקצועית היא מסוכנת.
 ◀ חברו והפעילו את המכשיר רק בהתאם למפרט המצוין בלוחית הדירוג.

- ◀ חברו את המכשיר לאספקת חשמל עם זרם חלופי רק דרך שקע המותקן כהלכה עם הארקה.
- ◀ יש להתקין כהלכה את מערכת מוליך ההגנה של ההתקנה החשמלית הביתית. ההתקנה מוכרחה להיות בעלת חתך רוחב גדול דיו.
- ◀ בעת שימוש במפסק זרם שיורי, יש להשתמש אך ורק בסוג בעל הסימן .
- ◀ אין לצייד את המכשיר בהתקן כיבוי חיצוני, לדוגמה, טיימר או שלט רחוק.
- ◀ כאשר המכשיר מותקן, תקע החשמל של כבל החשמל מוכרח להיות נגיש באופן חופשי. אם גישה חופשית אינה אפשרית, יש להתקין התקן ניתוק לכל הפינים בהתקנה החשמלית הקבועה בהתאם לתקנות ההתקנה.
- ◀ בעת התקנת המכשיר, בדקו שכבל החשמל לא נתפס או לא ניזוק.
- ◀ בידוד פגום של הכבל החשמלי מהווה סכנה.
- ◀ אין להביא את הכבל החשמלי במגע עם חלקי מכשיר חמים או מקורות חום.
- ◀ אין להביא את הכבל החשמלי במגע עם חודים או קצוות חדים.
- ◀ אין לקפל את הכבל החשמלי, למעוך או לשנות אותו.

⚠ אזהרה – סכנת שריפה!

- ◀ כבל חשמלי מוארך ומתאם לא מורשה מהווים סכנה.
- ◀ אין להשתמש בכבל מאריך או במפלג.
- ◀ מותר להשתמש רק במתאם ובכבלי חשמל המורשים ע"י היצרן.
- ◀ כאשר כבל החשמל קצר מדי ואין כבל חשמל ארוך יותר, צרו קשר עם חשמלאי כדי להתאים את ההתקנה בבית.

⚠ אזהרה – סכנת פציעה!

- ◀ משקלו הגבוה של המכשיר עלול לגרום לפציעות בזמן ההרמה.
- ◀ אסור להרים את המכשיר לבד.
- ◀ בעת הרכבת מכשיר זה באופן שגוי בעמוד כביסה-ייבוש, המכשיר שהורכב עלול ליפול.
- ◀ יש לחבר את המייבש למכונת כביסה אך ורק בעזרת רכיב החיבור של יצרן המייבש. שיטת הרכבה אחרת אינה מותרת.
- ◀ אין להרכיב מכשיר זה בעמוד כביסה-ייבוש, אם יצרן המייבש אינו מציע רכיב חיבור מתאים.
- ◀ אין להרכיב באותו עמוד כביסה-ייבוש מכשירים של יצרנים שונים, במידות עומק ורוחב שונות.
- ◀ אין להעמיד עמוד כביסה-ייבוש על הגבהה. המכשירים עלולים להתהפך.

⚠ אזהרה – סכנת חנק!

ילדים עשויים להניח חומרי אריזה מעל ראשיהם או לעטוף את עצמם בהם ולהיחנק.

- ◀ הרחיקו את חומרי האריזה מילדים.
- ◀ אין לאפשר לילדים לשחק עם חומרי האריזה.

⚠ אזהרה – סכנת פציעה!

במהלך הפעולה, המכשיר רועד או זז ממקומו.

- ◀ הצב את המכשיר על משטח נקי, ישר ויציב.
- ◀ יישר את המכשיר בעזרת רגליות מכשיר ופס.
- ◀ בעת חיבור שגוי של צינורות וחיבורים חשמליים קיימת סכנת מעידה.
- ◀ חבר את הצינורות והחיבורים החשמליים כך שלא תהיה סכנת מעידה.
- ◀ אם מזיזים את המכשיר על חלקים בולטים, כגון דלת המכשיר, החלקים עלולים להישבר.
- ◀ אין להניע את המכשיר על רכיבים בולטים.

⚠ אזהרה – סכנת היחתכות!

בעת מגע, שוליים חדים של המכשיר עלולים לגרום לפציעות חתך.

- ◀ אין לגעת בשוליים החדים של המכשיר.
- ◀ השתמש בכפפות הגנה בעת ההתקנה וההובלה של המכשיר.

1.5 הפעלה בטיחותית

⚠ אזהרה – סכנת התחשמלות!

אם המכשיר או כבל החשמל פגומים, הדבר מסוכן.

- ◀ לעולם אין להפעיל מכשיר פגום.
- ◀ אין למשוך את כבל החשמל כדי לנתק את המכשיר. נתקו תמיד את המכשיר מהחשמל.
- ◀ אם המכשיר או כבל החשמל פגומים, נתקו באופן מיידי את כבל החשמל או כבו את הנתיך בתיבת הנתיכים וסגרו את ברז המים.
- ◀ צרו קשר עם שירות הלקוחות. –עמוד 43
- ◀ חדירת לחות עלולה לגרום להתחשמלות.
- ◀ מותר להשתמש במכשיר רק בחדרים סגורים.
- ◀ אין לחשוף את המכשיר לחום וללחות גבוהים.
- ◀ אין להשתמש במכשירי ניקוי באדים או בלחץ גבוה, בצינורות או תרסיסים לניקוי המכשיר.

⚠ אזהרה – סכנה לנזק בריאות!

- ילדים עלולים להילכד במכשיר ולהיקלע לסכנת חיים.
- ◀ אין להתקין את המכשיר מאחורי דלת, משום שזה עשוי לחסום את דלת המכשיר או למנוע את פתיחתה המלאה.
- ◀ במכשירים שיצאו מכלל שימוש, יש לנתק את כבל החשמל. לאחר מכן יש לחתוך את הכבל ולגרום נזק לנעילת דלת המכשיר שאינו מאפשר תיקון כך שדלת המכשיר לא תיסגר עוד.

⚠ אזהרה – סכנת חנק!

- ילדים עלולים לשאוף או לבלוע חלקים קטנים ולהיחנק.
- ◀ יש להרחיק חלקים קטנים מילדים.
- ◀ אין להתיר לילדים לשחק בחלקים קטנים.

⚠ אזהרה – סכנת הרעלה!

- שאיפת חומר ניקוי או מוצר טיפוח עלולה להוביל להרעלה.
- ◀ במקרה של לגימה משמעותית, הזעק עזרה רפואית.
- ◀ אחסן חומרי ניקוי וחומרי טיפוח הרחק מהישג ידם של ילדים.

⚠ אזהרה – סכנת התפוצצות!

- אם הכביסה עברה טיפול מקדים בחומר ניקוי המכיל חומר ממיס, היא עלולה להוביל לפיצוץ בתוך המכשיר.
- ◀ לפני הכיבוס, יש לשטוף באופן יסודי במים כביסה שעברה טיפול מקדים.

⚠ זהירות – סכנת פציעה!

- אם מטפסים או עולים על המכשיר, הכיסוי העליון עלול להישבר.
- ◀ אין לטפס או לעלות על המכשיר.
- בעת ישיבה או הישענות על הדלת הפתוחה, המכשיר עלול להתהפך.
- ◀ אין לשבת או להישען על דלת המכשיר.
- ◀ אין להניח עצמים על דלת המכשיר.
- אחיזה בתוף המסתובב עלולה לגרום לפציעות בידיים.
- ◀ לפני האחיזה, המתן לעצירה מלאה של התוף.

⚠ זהירות – סכנת צריבה!

- תמיסת הכביסה מתחממת בעת שטיפה בטמפרטורות גבוהות.
- ◀ אין לגעת בתמיסת הכביסה החמה.

⚠️ זהירות – סכנת כוויות מחומרים כימיים!

- בעת הפתיחה של מגירת חומר הכביסה, חומר כביסה וחומר טיפוח עלולים להתזז מהמכשיר. מגע בעיניים או בעור עלול לגרום לגירויים.
- ◀ במקרה של מגע בחומר ניקוי או בחומר טיפוח, יש לשטוף את העיניים או העור באופן יסודי במים צלולים.
 - ◀ במקרה של לגימה משמעותית, הזעק עזרה רפואית.
 - ◀ אחסן חומרי ניקוי וחומרי טיפוח הרחק מהישג ידם של ילדים.

1.6 ניקוי ותחזוקה בטיחותיים

⚠️ אזהרה – סכנת התחשמלות!

- תיקונים שבוצעו באופן לקוי מהווים סכנה.
- ◀ יש לאפשר אך ורק לטכנאים מיומנים לבצע תיקונים במכשיר.
 - ◀ השתמשו אך ורק בחלקי חילוף מקוריים בעת תיקון המכשיר.
 - ◀ אם כבל החשמל של מכשיר זה פגום, הוא יוחלף על-ידי היצרן, שירות הלקוחות של היצרן או איש בעל הסמכה דומה כדי למנוע סיכון.
 - ◀ חדירת לחות עלולה לגרום להתחשמלות.
 - ◀ אין להשתמש במכשירי ניקוי באדים או בלחץ גבוה, בצינורות או תרסיסים לניקוי המכשיר.

⚠️ אזהרה – סכנת פציעה!

- השימוש בחלפים ובאביזרים לא מקוריים מסוכן.
- ◀ השתמש אך ורק בחלפים מקוריים ובאביזרים מקוריים של היצרן.

⚠️ אזהרה – סכנת הרעלה!

- בעת שימוש בחומרי ניקוי שמכילים חומר ממיס, עלולים להיווצר אדים רעילים.
- ◀ אין להשתמש בחומרי ניקוי שמכילים חומר ממיס.

2 מניעת נזקי רכוש

שימו לב!

- ◀ מותר להשתמש רק בצינורות המים שסופקו עם המכשיר או בצינורות חלופיים מקוריים.
- ◀ אין להשתמש שוב בצינורות מים משומשים.
- ◀ הפעלה עם מים מלוכלכים או חמים מדי עלולה לגרום נזקים לחפצים או למכשיר.
- ◀ הפעילו את המכשיר עם מי ברז קרים בלבד.
- ◀ מוצרי ניקוי לא מתאימים עלולים לגרום נזק למשטחי המכשיר.
- ◀ אין להשתמש בחומרי ניקוי גסים או שוחקים.
- ◀ אין להשתמש במוצרי ניקוי בעלי תכולת אלכוהול גבוהה.
- ◀ אין להשתמש במטליות קרצוף או ספוגים גסים.
- ◀ יש לנקות את המכשיר אך ורק בעזרת מים ומטלית רכה ולחה.
- ◀ בעת מגע במכשיר, יש להסיר מיד את כל שאריות חומר הכביסה, שאריות התרסיס או המשקעים.

- ◀ מינון שגוי של מרככי כביסה, חומרי כביסה, חומרי טיפוח וחומרי ניקוי עלול לפגוע בתפקוד של המכשיר.
- ◀ ציית להמלצות המינון של היצרן.
- ◀ חריגה מעל לקיבולת הטעינה המרבית פוגעת בתפקוד של המכשיר.
- ◀ צייתו לקיבולת הטעינה המרבית עבור כל תוכנית ואל תחרוגו ממנה.
- ← "תוכניות", עמוד 21
- ◀ המכשיר בטוח להובלה תודות לאבטוחי הובלה. אבטוחי הובלה שלא הוסרו עלולים לגרום נזקי רכוש ונזקים למכשיר.
- ◀ לפני תחילת השימוש, הסר ואחסן את כל אבטוחי הובלה.
- ◀ לפני כל הובלה, יש להרכיב באופן מלא את כל אבטוחי הובלה, כדי למנוע נזקי הובלה.
- ◀ חיבור לא נכון של צינור כניסת המים עלול לגרום לנזק לרכוש.
- ◀ יש להדק ביד את אביזרי כניסת המים.
- ◀ חבר את צינור כניסת המים לברז בצורה ישירה ככל האפשר ללא רכיבי חיבור נוספים כגון מתאם, שלוחה, שסתום וכדומה.
- ◀ וודא כי הקוטר הפנימי של הברז הוא לפחות 17 מ"מ.
- ◀ וודא שאורך התברייג בחיבור לברז הוא לפחות 10 מ"מ.
- ◀ לחץ מים נמוך מדי או גבוה מדי עלול להשפיע על תפקוד המכשיר.
- ◀ וודא שלחץ המים במערכת אספקת המים הוא לכל הפחות 100 קילופסקל (1 בר) ולכל היותר 1000 קילופסקל (10 בר).
- ◀ אם לחץ המים עולה על הערך המרבי שצוין, יש להתקין שסתום להפחתת לחץ בין חיבור מי השתיה למערכת הצינור של המכשיר.
- ◀ אין לחבר את היחידה לברז ערבוב של מערכת לחימום מים ללא לחץ.
- ◀ צינורות מים שניזוקו או ששונו עלולים לגרום לנזקי רכוש ולנזק למכשיר.
- ◀ אין לקפל, למעוך, לשנות או לחתוך צינורות מים.

3 שמירה על הסביבה וחיסכון באנרגיה

3.1 השלכת האריזה

- ◀ כל חומרי האריזה ידידותיים לסביבה וניתנים למחזור.
- ◀ מיינו את הרכיבים השונים בנפרד לפי סוג.

3.2 חסכו בחשמל ובמשאבים.

- ◀ אם תקפידו על הנחיות אלה, המכשיר יצרוך פחות חשמל ומים.
- ◀ השתמש בתוכניות עם טמפרטורות נמוכות וזמני כביסה ממושכים וכן בקיבולת הטעינה המרבית.
- ✓ צריכת החשמל וצריכת המים הן ברמה היעילה ביותר.

4 התקנה וחיבור

4.1 הוצאת המכשיר מאריזתו

שימו לב!

עצמים שנותרנו בתוף, שאינם מיועדים להפעלה במכשיר, עלולים לגרום נזקי רכוש ונזקים למכשיר.

לפני ההפעלה, הוצא מהתוף את העצמים האלה ואת האבזר שצורף למכשיר.

- יש להסיר לחלוטין את חומרי האריזה וכיסויי המגן מהמכשיר.
← "השלכת האריזה", עמוד 9
- בדקו אם יש נזקים גלויים במכשיר.
- פתחו את הדלת.
- הוציאו את האבזרים מהתוף.
- סגרו את הדלת.

4.2 היקף האספקה

לאחר הוצאת כל החלקים מהאריזה, בדקו שלא נגרם נזק כלשהו בעת ההובלה ואת שלמות המשלוח.

שימו לב!

הפעלת עם אבזרים חסרים או פגומים עלולה לפגוע בתפקוד המכשיר או לגרום נזק לרכוש ולמכשיר.

אין להפעיל את המכשיר עם אבזרים לא חסרים או פגומים.

החליפו באבזרים מתאימים לפני הפעלת המכשיר.

← "אבזרים", עמוד 25

הערה: המכשיר נבדק במפעל להבטחת תפקוד מושלם. עקב כך עלולים להישאר כתמי מים על המכשיר. הכתמים נעלמים לאחר הכביסה הראשונה.

המשלוח כולל את החלקים הבאים:

- מכונת כביסה
- מסמכים נלווים
- מנעולי הובלה
- ← "הסרת אבטוחי הובלה", עמוד 11
- מכסי מגן

קבעו את מינון חומר הכביסה בהתאם לדרגת הלכלוך של הכביסה.

✓ ללכלוך קל או רגיל מספיקה כמות מועטה של חומר כביסה. פעלו בהתאם להמלצת המינון של יצרן חומר הכביסה.

הפחיתו את טמפרטורת הכביסה עבור כביסה ברמת לכלוך קלה ורגילה.

✓ בטמפרטורות נמוכות המכשיר צורך פחות אנרגיה. ללכלוך קל עד רגיל מספיקות אף טמפרטורות נמוכות מאלה המצוינות על תווית הטיפול.

אם תרצו לייבש אחר כך את הכביסה במייבש הכביסה, כווננו את מהירות הסחיטה למהירות המרבית.

✓ כביסה יבשה יותר מקצרת את משך התוכנית בעת הייבוש, ומפחיתה את צריכת החשמל. מהירות סחיטה גבוהה יותר מפחיתה את שארית הלחות בכביסה, אך עוצמת הקול של הסחיטה עולה.

המכשיר מצויד בהתאמה אוטומטית לכמות הכביסה.

✓ ההתאמה האוטומטית לכמות הכביסה מתאימה באופן מיטבי את צריכת המים ואת משך התוכנית לסוג האריג ולקיבולת ההטענה.

3.3 מצב חיסכון באנרגיה

אם המכשיר לא הופעל במשך זמן רב, הוא עובר באופן אוטומטי למצב חיסכון באנרגיה.

מצב החיסכון באנרגיה מסתיים כאשר מפעילים שוב את המכשיר.

| מקום הצבה | דרישות |
|-----------|---|
| מטבחון | הציבו את המכשיר רק מתחת למשטח עבודה רציף, המחובר בחוזקה לארונות הסמוכים. רוחב הגומחה הנדרש: 60 ס"מ. |
| צמוד לקיר | אין להדק כבלי חשמל וצינורות לקיר בינו לבין המכונה. |

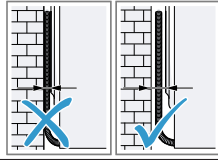
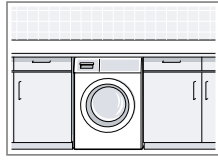

4.4 הסרת אבטוחי הובלה

המכשיר בטוח להובלה תודות לאבטוחי הובלה בגב המכשיר.

הערה: שמרו את הברגים של מנעולי ההובלה ואת הכיסויים, להובלה עתידית. ← "התקנת מאבטחי הובלה", עמוד 42

1. משכו את הצינורות מהתופסנים שלהם.

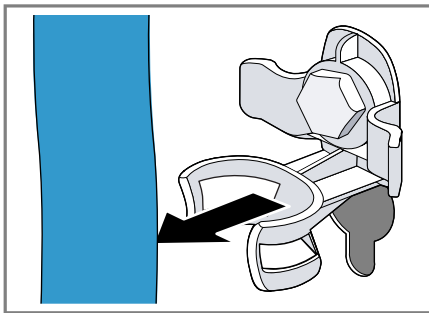

■ צינור אספקת מים
← "חיבור צינור אספקת המים", עמוד 12

4.3 דרישות עבור מקום ההצבה

⚠ אזהרה

סכנת התחשמלות!

המכשיר כולל חלקים מוליכי מתח. המגע בחלקים מוליכי מתח מסוכן.

◀ אין להפעיל את המכשיר ללא לוח כיסוי.

⚠ אזהרה

סכנת פציעה!

בעת הפעלה על-גבי תושבת, המכשיר עלול להתהפך.

◀ לפני תחילת השימוש, חובה לעגן את רגליות המכשיר אל תושבת בעזרת

לוחיות הקיבוע –עמוד 25 של היצרן.

שימו לב!

שאריות מים שקפאו במכשיר עלולות לגרום נזקים למכשיר.

◀ אין להציב ולהפעיל את המכשיר באזורים שבהם קיימת סכנת כפור או בחוץ.

אם מטים את המכשיר בזווית מעל 40°, שיירי מים מהמכשיר עלולים לדלוף החוצה ולגרום נזקים לרכוש.

◀ הטו את המכשיר בהירות.

◀ הובילו את המכשיר כשהוא בעמידה.

| מקום הצבה | דרישות |
|---------------|--|
| מסד | עגנו את המכונה באמצעות רצועות קיבוע –עמוד 25. |
| תקרת קורות עץ | הציבו את המכונה על גבי לוח עץ עמיד במים (בעובי של 30 מ"מ לפחות) המוברג לרצפה בחוזקה. |

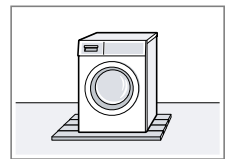
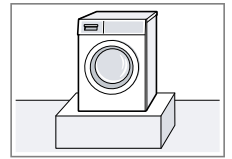

5. הכניסו את 4 מכסי המגן.

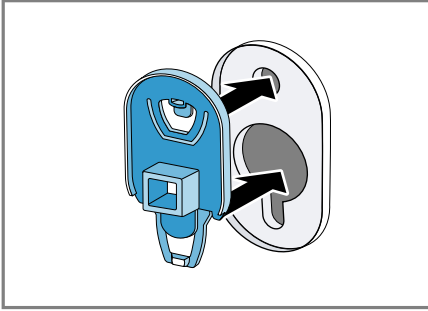

6. דחפו את 4 מכסי המגן כלפי מטה.

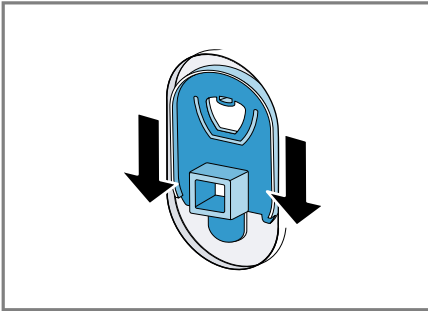

הערה: כדי להכניס את מנעולי האבטחה להובלה למכשיר לצורך הובלה, בצעו את השלבים הללו בסדר הפוך.

4.5 חיבור המכשיר

חיבור צינור אספקת המים

1. חבר את צינור אספקת המים למכשיר.

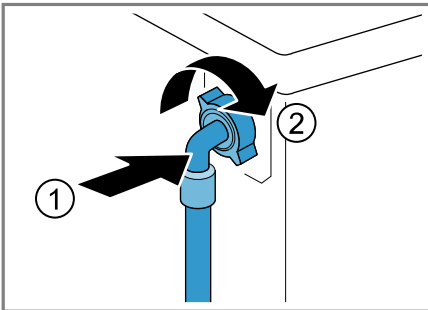

2. שחררו ① והסירו ② את כל הברגים של 4 מנעולי האבטחה להובלה, באמצעות מפתח ברגים SW13.

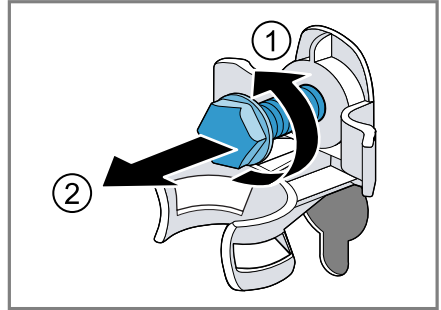

3. הסירו את כבל החשמל מהתושבת.

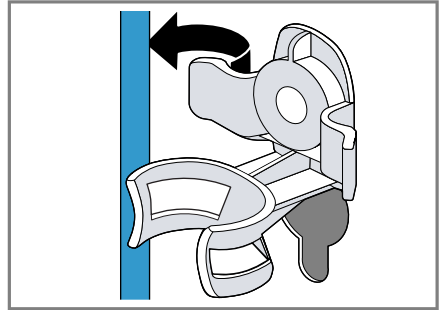

4. הסירו את 4 הכיסויים.

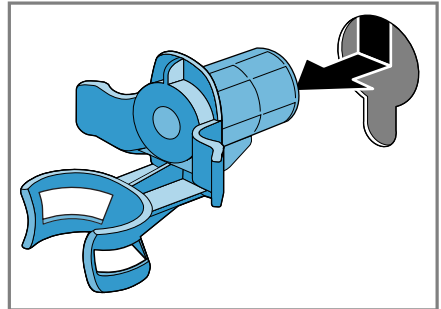

2. חברו את צינור אספקת המים לברז המים (26.4 מ"מ = 3/4 אינץ').

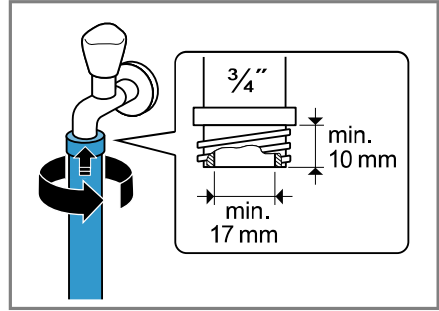
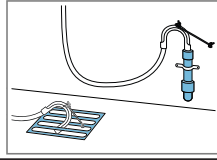

4.6 יישור המכשיר

כדי להפחית רעשים ורעידות ולמנוע את תנועת המכשיר ממקומו, יישר את המכשיר כהלכה.

1. שחרר את אומי הנעילה בכיוון השעון בעזרת מפתח ברגים SW17.

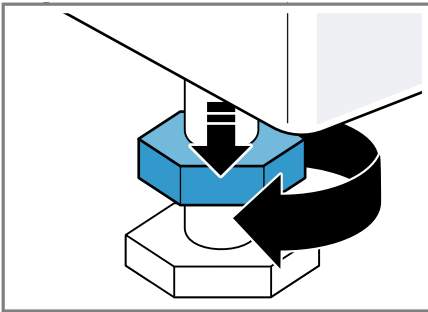

3. פתחו בזהירות את ברז המים ובדקו אם נקודות החיבור אטומות.

סוגי חיבור לניקוז מים

המידע מסייע לכם לחבר מכשיר זה לניקוז המים.

שימו לב!

בעת הניקוז, צינור ניקוז המים נתון ללחץ ועלול להשתחרר מנקודת החיבור המותקנת. אבטח את צינור ניקוז המים מפני השתחררות בשוגג.

2. כדי ליישר את המכשיר, סובב את רגליות המכשיר. בדוק את היישור בעזרת פלס.

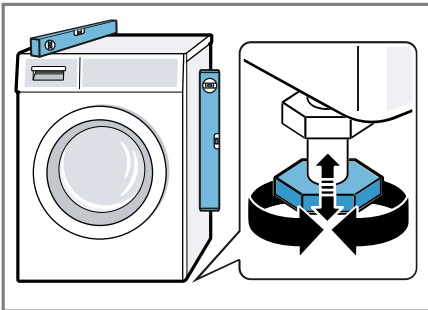

כל רגליות המכשיר חייבות לעמוד בצורה יציבה על הרצפה.

הערה: שימו לב לגבהי השאיבה לניקוז. גובה השאיבה המרבי לניקוז עומד על 100 ס"מ.

סיפון
אבטחו את נקודת החיבור באמצעות מהדק צינור (24-40 מ"מ).

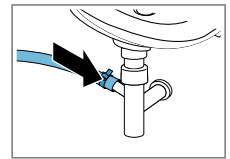

כיוור
קבעו ואבטחו את צינור ניקוז המים באמצעות צינור ברך - עמוד 25.

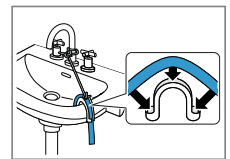

צינור פלסטיק עם שרול גומי או משקעה
קבעו ואבטחו את צינור ניקוז המים באמצעות צינור ברך - עמוד 25.

צינור פלסטיק עם שרול גומי או משקעה

3. הדק את אומי הנעילה בעזרת מפתח ברגים SW17 אל המעטפת.

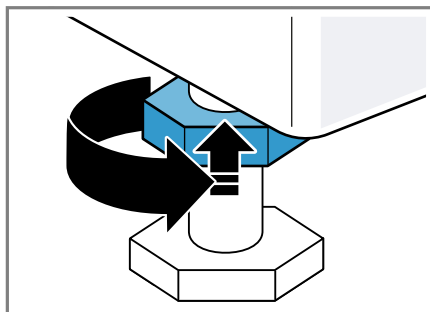

תוך כדי, אחוז ברגלית המכשיר מבלי לכוונן את גובהה.

4.7 חיבור המכשיר לחשמל

הערה: עבור מכשיר זה, ההתקנה החשמלית בביתכם נדרשת לעמוד בכל תנאי החוק ותקנות הבטיחות המקומיים שלכם, ועליה לכלול מפסק מגן.

1. יש להכניס את תקע של כבל חשמל של המכשיר לשקע בקרבת המכשיר. תוכלו למצוא את נתוני החיבור של המכשיר במפרטים הטכניים – עמוד 44.

2. בדקו שהתקע הוכנס במלואו.

5 הכרת המכשיר

5.1 מכשיר

כאן תוכלו למצוא סקירה של רכיבי המכשיר.

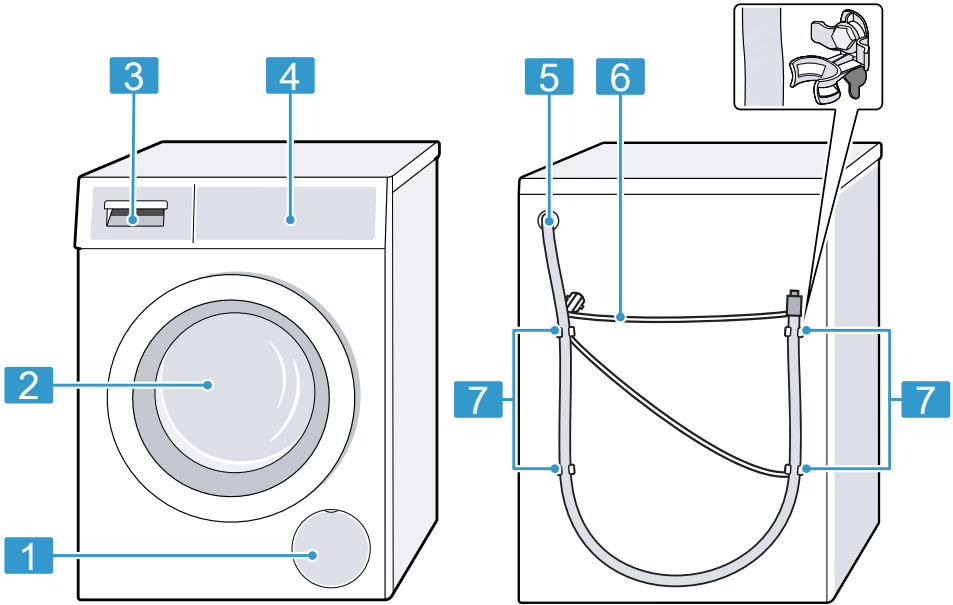

בהתאם לדגם המכשיר, פרטים כגון צבע וצורה עשויים להיות שונים מהמוצג באיור.

5.2 מגירת חומר כביסה

הערה: שימו לב למידע של היצרן שמתייחס לשימוש ולמינון של חומרי הניקוי ומוצרי הטיפוח, בנוסף למידע בתיאור התוכנית. ← "תוכניות", עמוד 21

| | |
|---------------------------------------|---|
| דלתית תחזוקה של משאבת התמיסה –עמוד 31 | 1 |
| דלת | 2 |
| מגירת חומר כביסה –עמוד 15 | 3 |
| לוח הבקרה –עמוד 16 | 4 |
| צינור ניקוז מים –עמוד 13 | 5 |
| חוט חשמל –עמוד 14 | 6 |
| אבטחי הובלה –עמוד 11 | 7 |

הכרת המכשיר he

| | |
|---|--|
| 1 | עזר מינון עבור חומר כביסה נזולי ← "התקנת עזר מינון עבור נוזל כביסה", עמוד 26 |
| 2 | תא II: חומר כביסה עבור הכביסה העיקרית |
| 3 | תא I: מרכז כביסה |
| 4 | תא I: חומר כביסה עבור הכביסה המקדימה |

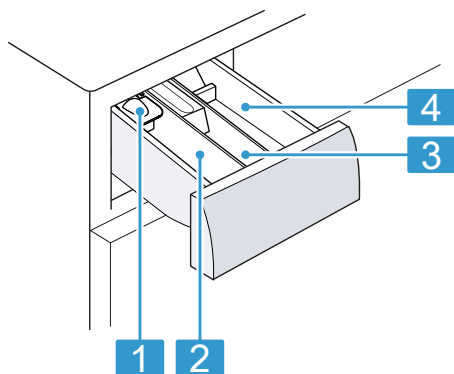

5.3 לוח הבקרה

השתמשו בלוח הבקרה כדי לקבוע את כל הפונקציות של המכשיר ולקבל מידע על מצב הפעולה שלו.

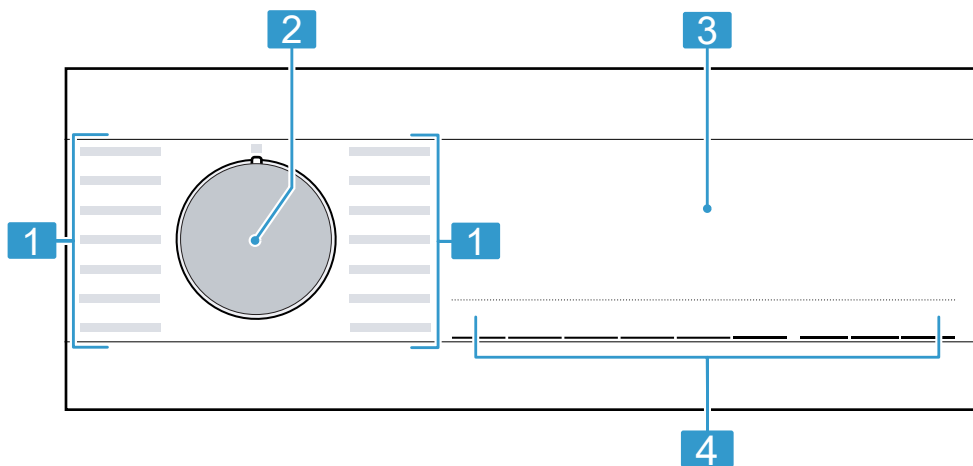

| | |
|---|------------------------|
| 1 | תוכניות – עמוד 21 |
| 2 | בורר תוכניות – עמוד 26 |
| 3 | תצוגה |
| 4 | לחצנים |

7. כדי להפעיל את התוכנית, לחצו על **Start / Reload**.
- ✓ התצוגה מראה את משך התוכנית שנותר.
- ✓ לאחר סיום התוכנית, התצוגה מראה: End.
8. התחל את הליך הכביסה הראשון או הזז את בורר התוכניות למצב **○** כדי לכבות את המכשיר.
- ← "הפעלה בסיסית", עמוד 26

6 לפני ההפעלה הראשונה

הכינו את המכשיר לשימוש.

6.1 התחלת הליך כביסה ריק

לפני יציאתו מהמפעל, מכשירך נבדק בקפידה. כדי לסלק שיירי מים אפשריים, בצע את הכביסה הראשונה ללא כבסים.

1. העבירו את בורר התוכניות למצב **Drum Clean**.

Drum Clean

2. סגרו את הדלת.
3. משכו החוצה את מגירת חומרי הכביסה.
4. מלא 1 ליטר בקירוב של מי ברז בתא II.

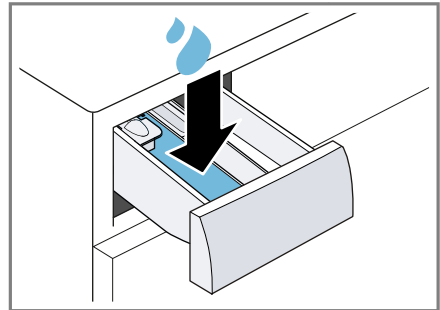

5. מלאו את האבקה לתהליך כביסה מלא בתא II.

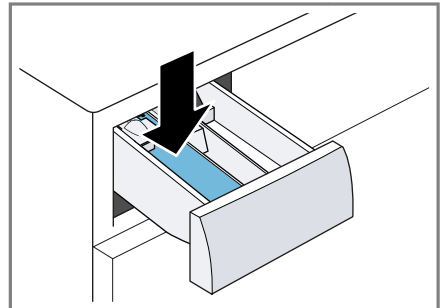

כדי למנוע הצטברות קצף, השתמשו רק בחצי מכמות חומר הכביסה שהמליץ יצרן חומר הכביסה עבור לכלוך קל. אל תשתמשו בחומר כביסה לצמר או בחומר לכביסה עדינה.

6. דחפו פנימה את מגירת חומרי הכביסה.

7 תצוגה



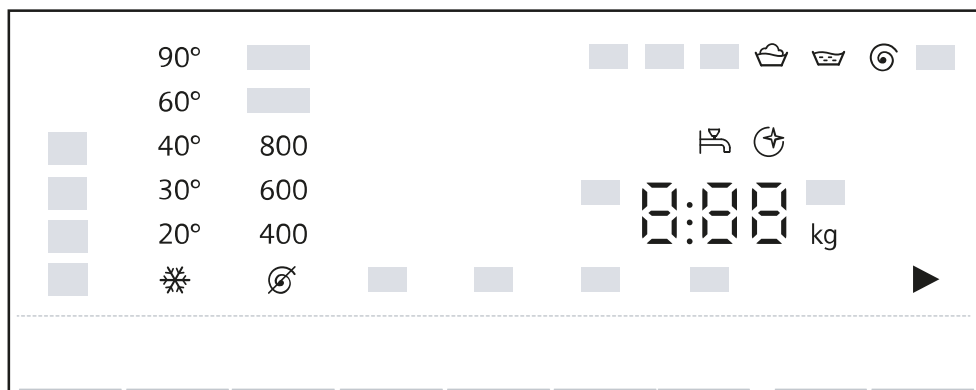









בצג תוכלו לצפות בהגדרות הנוכחיות, באפשרויות הבחירה או במידע רלוונטי.



דוגמה לחיווי בתצוגה

| תצוגה | כינוי | מידע נוסף |
|-------------------|----------------------------------|--|
| 0:40 ¹ | משך התוכנית / הזמן שנותר לתוכנית | משך התוכנית הצפוי או הזמן שנותר לתוכנית בשעות ודקות. |
| ⌚ ¹ | שעת סיום התוכנית | ← "לחצנים", עמוד 20 |
| 9,0 ¹ | המלצת טעינה | קיבולת המילוי המרבי בק"ג עבור התוכנית שהוגדרה. |
| ⊖ 1200 | מהירות סחיטה | מהירות הסחיטה שהוגדרה בסל"ד. ← "לחצנים", עמוד 20 ⊗: ללא סחיטה, ניקוז בלבד |
| ❄️ - 90 | טמפרטורה | הטמפרטורה שהוגדרה ב-C. ← "לחצנים", עמוד 20 ❄️ (קרה) |
| ▶ | התחל / השהה | התחלה, ביטול או השהייה ■ דולק: התוכנית בפעולה וניתן לבטל או להשהות אותה. ■ דולק: ניתן להתחיל או להמשיך את התוכנית. |
| 👤 | כביסה מקדימה | מצב תוכנית |
| 👤 | כביסה | מצב תוכנית |
| 👤 | שטיפה | מצב תוכנית |
| ⊖ | סחיטה | מצב תוכנית |

¹ דוגמה

| תצוגה | כינוי | מידע נוסף |
|---|---------------------------|---|
| End | סיום תוכנית | מצב תוכנית |
|  | הוספת אדים | מצב התוכנית |
|  | נעילה מפני ילדים | <ul style="list-style-type: none"> ■ דולק: נעילת בטיחות בפני ילדים מופעלת. ■ מהבהב: נעילת בטיחות בפני ילדים מופעלת והמכשיר הופעל. <p>← "ביטול הנעילה מפני ילדים", עמוד 28</p> |
|  | הפחתת קמטים | הפחתת הקמטים הופעלה. ← "לחצנים", עמוד 20 |
|  | מים יפלוס שטיפה פלוס | כביסה עם מים נוספים והליך שטיפה הופעלה. ← "לחצנים", עמוד 20 |
|  | varioSpeed (מהירות משתנה) | הכביסה המקוצרת הופעלה. ← "לחצנים", עמוד 20 |
|  | דם | סוג הכתם הופעל. |
|  | עשב | סוג הכתם הופעל. |
|  | יין אדום | סוג הכתם הופעל. |
|  | שומן/שמן בישול | סוג הכתם הופעל. |
|  | תזכורת לניקוי התוף | מהבהב: התוף מלוכלך. הפעילו את התוכנית Drum Clean כדי לבצע ניקוי וטיפול של התוף ומיכל התמיסה. ← "ניקוי התוף", עמוד 30 |
| : | מערכת בקרת מתח | מהבהב: מערכת בקרת המתח האוטומטית מזהה נפילות מתח אסורות. התוכנית מושהית. הערה: התוכנית תמשיך כאשר המתח יחזור לרמה מותרת. |
| . | מערכת בקרת מתח | מהבהב: התוכנית הושהתה עקב נפילות מתח אסורות. המתח חזר למצב מותר, והתוכנית ממשיכה. הערה: משך התוכנית מתארך. |
| | הוספת כבסים | ניתן להפסיק את התוכנית ולהוציא או להוסיף כבסים. ← "הוספת כביסה", עמוד 27 |
|  | דלת | <ul style="list-style-type: none"> ■ דולק: הדלת נעולה ואינה ניתנת לפתיחה. ■ מהבהב: הדלת אינה סגורה. ■ כבוי: נעילת הדלת משוחררת וניתן לפתוח אותה. |
|  | ברז מים | <ul style="list-style-type: none"> ■ אין לחץ מים. ■ לחץ המים נמוך מדי. |
| E:35 / -10 ¹ | שגיאה | אות לקוד שגוי, הודעת תקלה. |
| ¹ דוגמה | | |







8 לחצנים

בחירת הגדרות התוכנית תלויה בתוכנית שהוגדרה.

| מידע נוסף | בחירה | לחצן |
|---|---|---|
| התחל, בטל או השהה תוכנית. | <ul style="list-style-type: none"> ■ התחל ■ בטל ■ השהה | Start / Reload ▷ (הפעלה/הוספה) |
| הפעל או השבת את משך התוכנית המקוצר. הערה: צריכת האנרגיה עולה. איכות הכביסה אינה מושפעת לרעה. | <ul style="list-style-type: none"> ■ הפעלה ■ השבתה | varioSpeed ≡⊖ |
| בחר בסוג הכתם. הטמפרטורה, תנועת התוף וזמן ההשרייה יותאמו לסוג הכתם. | בחירה רבת-משתנים | Stains ✖ (AntiStain) |
| הגדירו את שעת הסיום של התוכנית. משך התוכנית כבר כלול במספר השעות שהוגדר. לאחר הפעלת התוכנית יוצג משך התוכנית. | עד 24 שעות | Finish in ⌚ (זמן סיום) |
| התאמת הטמפרטורה. הטמפרטורה שהוגדרה במעלות-°C. | 90 - ❄ | Temp. °C (טמפרטורה) |
| התאימו את מהירות הסחיטה או השביתו את הסחיטה. מהירות הסחיטה שהוגדרה בסל"ד. בבחירה ⌘ המים מנוקזים והסחיטה מושבתת. הכבסים נותרים רטובים בתוך התוף. | 1200 - ⌘ | Spin Speed ⌚ (מהירות סחיטה) |
| ← "נעילה מפני ילדים", עמוד 28 | <ul style="list-style-type: none"> ■ הפעלה ■ השבתה | 3s (3 שניות) ⏸ |
| הפעלה או ביטול של כביסה עם יותר מים ושלב שטיפה נוסף. מומלץ לאנשים עם עור רגיש במיוחד או באזורים עם מים רכים מאוד. | <ul style="list-style-type: none"> ■ הפעלה ■ ביטול | Water & Rinse 🪣 Plus (שטיפה וסחיטה נוספת) |
| הפעלה או השבתה של כביסה בתוכנית להפחתת קמטים. תהליך הסחיטה ומהירות הסחיטה יותאמו להפחתת קמטים בכביסה. הערה: לאחר הכביסה, הכבסים מכילים לחות שיוורית גבוהה יותר. כדי להפחית קמטים, תלו את הכבסים מיד לאחר הכביסה. | <ul style="list-style-type: none"> ■ הפעלה ■ השבתה | Easy Iron 🧺 (גיהוץ קל) |

9 תוכניות



הערה: בתוויות הטיפול של הכבסים מופיעות הנחיות נוספות לגבי בחירת התוכניות.

| תוכנית | תיאור | עומס מרבי (ק"ג) |
|---|---|-------------------------|
|  Cottons (כותנה) | כביסת אריגים עמידים במיוחד מכותנה, מפתן או מאריג מעורב. מתאימה גם כתוכנית מקוצרת לכביסה עם לכלוך קל, כאשר מפעילים את $\text{varioSpeed} \equiv \text{C}$. הגדרת תוכנית: <ul style="list-style-type: none"> מקסימום 90 מעלות מקסימום 1200 סל"ד | 9,0 5,0 ¹ |
|  Eco 40-60 (Eco 40-60) | כביסת אריגים מכותנה, מפתן ומאריג מעורב. הערה: ניתן לכבס יחד אריגים שלפי סמל הטיפול ניתנים לכביסה מ-40 מעלות  עד 60 מעלות  . יעילות הכביסה תואמת את ביצועי הכביסה הטובים ביותר שניתן להשיג בהתאם לדרישות החוק. בתוכנית זו טמפרטורת הכביסה מותאמת אוטומטית לעומס הכביסה, כדי להשיג יעילות אנרגטית מיטבית בשילוב יעילות הכביסה הטובה ביותר. לא ניתן לשנות את טמפרטורת הכביסה. הגדרת תוכנית: הערה: בתוכנית זו אי אפשר לשנות את הטמפרטורה, היא נקבעת אוטומטית. <ul style="list-style-type: none"> מקס' - C ° מקסימום 1200 סל"ד | 9,0 |
|  Easy Care (סינתטית) | כביסת אריגים מחומר סינתטי או מאריג מעורב. הגדרת תוכנית: <ul style="list-style-type: none"> מקס' 60 C° מעלות מקס' 1200 סל"ד | 4,0 |
|  Quick / Mix (מעורבת) | כביסת אריגים מכותנה, מפתן, מחומר סינתטי ומאריג מעורב. מתאימה לכבסים עם לכלוך קל. הגדרת תוכנית: <ul style="list-style-type: none"> מקסימום 60 מעלות מקסימום 1200 סל"ד | 4,0 |
| Delicates /  Silk (עדינה/משי) | כביסת אריגים עדינים הניתנים לכביסה ממשי, מויסקוזה ומחומר סינתטי. השתמשו בחומר כביסה לכביסה עדינה או למשי. | 2,0 |

$\text{varioSpeed} \equiv \text{C}$ פועל¹
לא ניתן לכבס²

| תוכנית | תיאור | עומס מרבי (ק"ג) |
|----------------------------|---|-----------------|
| | <p>הערה: כבס אריגים עדינים במיוחד או אריגים עם קרסים, לולאות או טבעות בתוך רשת כביסה.</p> <p>הגדרת תוכנית:</p> <ul style="list-style-type: none"> ■ מקסימום 40 מעלות ■ מקסימום 800 סל"ד | |
| Wool (צמר) | <p>כביסת אריגים מתאימים לכביסה ביד או במכונה העשויים מצמר או מכילים צמר.</p> <p>כדי למנוע התכווצות של הכבסים, התוף מניע את האריגים בעדינות מיוחדת עם הפסקות ממושכות. השתמשו בחומר כביסה המתאים לצמר.</p> <p>הגדרת תוכנית:</p> <ul style="list-style-type: none"> ■ מקסימום 40 מעלות ■ מקסימום 800 סל"ד | 2,0 |
| Rinse (שטיפה) | <p>שטיפה ולאחריה שחיטה וניקוז המים.</p> <p>הגדרת תוכנית: מקסימום 1200 סל"ד</p> | - |
| Spin / Drain (ניקוז/שחיטה) | <p>שחיטה וניקוז המים.</p> <p>אם ברצונכם רק לנקז את המים, הפעילו את . הכבסים לא ייסחטו.</p> <p>הגדרת תוכנית: מקסימום 1200 סל"ד</p> | - |
| Hygiene (היגיינית) | <p>כביסת אריגים עמידים במיוחד מכותנה, מפשתן או מאריג מעורב.</p> <p>מתאימה לסובלים מאלרגיה ולדרישות היגיינה גבוהות.</p> <p>הערה: לאחר שהטמפרטורה הגיעה לרמה שהוגדרה, היא נותרת קבועה במשך כל תהליך הכביסה.</p> <p>הגדרת תוכנית:</p> <ul style="list-style-type: none"> ■ מקסימום 60 מעלות ■ מקסימום 1200 סל"ד | 6,5 |
| Shirts (חולצות) | <p>כביסת כותנות ללא גיהוץ וחולצות מכותנה, מפשתן, מחומר סינתטי ומאריג מעורב.</p> <p>עצה: כדי למנוע קמטים בכביסה, הפעל את Easy Iron. הכביסה נסחטת לזמן קצר בלבד וניתן להוציאה כשהיא מטפטפת. תלו את החולצות המטפטפות, כך שתוכלנה להתיישר מעצמן.</p> <p>הערה: כבס חולצות ממשי או מחומר עדין בתוכנית Delicates / Silk.</p> <p>הגדרת תוכנית:</p> <ul style="list-style-type: none"> ■ מקסימום 60 מעלות ■ מקסימום 800 סל"ד | 2,0 |

varioSpeed פועל ¹
לא ניתן לכבס ²

| עומס מרבי (ק"ג) | תיאור | תוכנית |
|-----------------|---|--|
| 2,0 | <p>כביסת אריגים להגנה מפני מזג האוויר או אריגים לשימוש בחוץ בטכנולוגיית ממברנה וטיפול דוחה מים. השתמש בחומר כביסה עבור אריגים למחנאות. אל תשתמש במרכז כביסה. הגדרת תוכנית:</p> <ul style="list-style-type: none"> ■ מקסימום 40 מעלות ■ מקסימום 800 סל"ד | Outdoor  |
| 2 - | <p>מתאים לחולצות, לחולצות טי וכן לאריגים דומים מכותנה או פשתן ולבדים מעורבים. תוכנית לחימום או לאידוי בקיטור של אריגים יבשים כדי להקל על הייבוש שלהם בתלייה או על הגיהוץ שלהם בסיום התוכנית. הקיבולת המרבית של התוכנית היא חמש חולצות מכופתרות או חמש חולצות טי. הפעילו את varioSpeed אם תרצו לטפל באדים רק בפריט כביסה אחד.</p> | smartFinish  Easy Ironing (Steam Assisted) |
| 2 - | <p>הערות</p> <ul style="list-style-type: none"> ■ יש לתלות את האריגים שעברו חימום או אידוי לייבוש או לגהץ אותם מיד בסיום התוכנית. ■ האריגים אינם עוברים כביסה או ניקוי. אין להשתמש כלל בחומר כביסה או במרכז כביסה. ■ הקיטור חם ועלול לגרום נזק לבדים או לאריגים מסוימים. התוכנית אינה מתאימה לאריגים המיועדים לשימוש בחוץ או לאריגי משי או צמר, כגון סוודרים ואפודות. <p>ניקוי התוף והטיפול בו. השתמשו בתוכנית במקרים הבאים:</p> <ul style="list-style-type: none"> ■ לפני ההפעלה הראשונה של המכונה ■ לכביסות תקופות בטמפרטורה של 40°C ומטה ■ לאחר תקופת אי שימוש ממושכת <p>השתמשו באבקת כביסה המכילה חומר הלבנה. שימו אבקת כביסה המכילה חומר הלבנה בתא II עבור הכביסה העיקרית. ← "מגירת חומר כביסה", עמוד 15</p> <p>כדי למנוע הצטברות קצף, הפחיתו בחצי את כמות אבקת הכביסה. אל תשתמש במרכז כביסה. אל תשתמשו באבקת כביסה לצמר, באבקת כביסה עדינה או בנוזל כביסה.</p> <p>הערה: אם לא משתמשים תקופה ממושכת בתוכנית כביסה בטמפרטורה של 60°C ומעלה, תהבהב בתצוגה נורית ניקוי התוף לשם תזכורת.</p> | Drum Clean  (ניקוי תוף) |

varioSpeed  פועל
1
2 לא ניתן לכבס

| עומס מרבי (ק"ג) | תיאור | תוכנית |
|-----------------------|---|--|
| 4,0 | <p>כביסת אריגים מכותנה, מחומר סינתטי ומאריג מעורב. תוכנית קצרה לפרטי כביסה קטנים עם לכלוך קל. משך התוכנית אורך 30 דקות בקירוב. אם ברצונכם לקצר את משך התוכנית ל- 15 דקות, הפעילו את \equiv varioSpeed. קיבולת הטעינה המרבית מופחתת ל-2,0 ק"ג. הגדרת תוכנית: ■ מקסימום 40 מעלות ■ מקסימום 1200 סל"ד</p> | <p>'Super 15'/30 \equiv \equiv (מהירה '15'/30)</p> |
| | | <p>\equiv varioSpeed פועל ¹ לא ניתן לכבס ²</p> |

10 אביזרים

השתמשו באביזרים מקוריים. הם מותאמים למכשיר שלכם.

הערה: חלק מהאביזרים זמינים בצבעים נוספים. התקשרו ל ← "שירות לקוחות", עמוד 43.

| מספר הזמנה | שימוש | |
|------------|--|-----------------------|
| WZ10131 | מאריך צינור אספקת מים קרים או Aquastop (2.50 מ'). | הארכת צינור אספקת מים |
| WX975600 | שפר את בטיחות העמידה של המכשיר. | לוחיות קיבוע |
| 00655300 | קבע את צינור ניקוז המים. | סעפת |
| 00605740 | מיון נוזל הכביסה. | רכיב נוזל כביסה |
| WMZ20490 | מקמו את המכונה במיקום מוגבה כך שניתן יהיה לטעון ולפרוק אותה בקלות. | הגבהה |

11 כביסה

11.1 הכנת הכביסה

שימו לב!

עצמים שנותרו בכביסה עלולים לפגוע בכביסה ובתוף.
 לפני ההפעלה, הסר את כל העצמים מהכיסים של הכביסה.

הערה

הכנה מוקדמת של הכבסים המיועדים לכביסה מגינה הן על המכונה והן על הבדים.

- יש להסיר שאריות עפר וחול בעזרת מברשת
- יש למיין את הכבסים בהתאם לצבע הבד ולסוג הבד, תוך הקפדה על הכתוב בתווית הוראות הכביסה
- סגרו רוכסנים, מחברי צמדן (סקוטש), קרסים ולולאות
- יש לקשור יחדיו חגורות בד, סרטים וחוטים

- יש להסיר טבעות של וילונות ומשקולות עופרת
- יש לכבס פריטים קטנים או עדינים בתוך רשת כביסה
- ניתן לכבס יחד פריטי כביסה גדולים וקטנים
- יש לשטוף כבסים עם כתמים רטובים באופן מדי
- יש לטפל מראש בכבסים עם כתמים יבשים ולשטוף כמה פעמים
- יש לשים את הכבסים בתוף כשהם מופרדים זה מזה

12 חומרי כביסה וחומרי טיפול

ניתן למצוא את נתוני השימוש והמינון של היצרן על-גבי האריזה.

הערות

- בעת שימוש בנוזל כביסה, השתמשו אך ורק בנוזל כביסה בעל זרימה עצמית
- אין לערבב נוזלי כביסה שונים
- אין לערבב חומר כביסה ומרכך כביסה

1. פתחו את הדלת.
 2. הניחו את הכבסים בתוף.
 3. סגרו את הדלת.
- ודאו שכבסים לא נתפסו בדלת.

13.5 התקנת עזר מינון עבור נזל כביסה

- אם הזמנת את עזר המינון כאביזר, עליך להתקין את עזר המינון.
1. משכו החוצה את מגירת חומר הכביסה.
 2. דחף מטה את הרכיב והסר את מגירת חומר הכביסה.

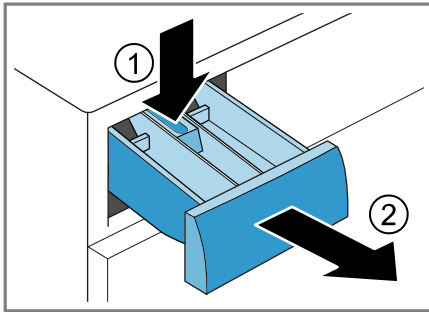

3. התקן את עזר המינון.

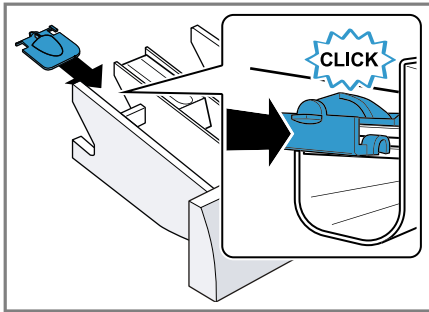

4. התקן את מגירת חומר הכביסה.

13.6 שימוש בעזר מינון עבור נזל כביסה

- כדי למנן נזל כביסה, ניתן להשתמש בעזר מינון במגירת חומר הכביסה.
1. שלוף את מגירת חומר הכביסה.

- אין להשתמש במוצרים שפג תוקפם או במוצרים צמיגיים מאוד
- אין להשתמש בחומרים המכילים חומר ממיס, בחומרים מאכלים או בחומרים נדיפים
- השתמש במעט חומר צביעה, מלח עלול לתקוף את פלדת האל-חלד
- אין להשתמש בחומר מסיר צבע במכשיר

13 הפעלה בסיסית

13.1 הדלקת המכשיר

- דרישה:** המכונה מוצבת ומחוברת כראות.
← "התקנה וחיבור", עמוד 10
- ◀ העבר את בורר התוכניות לתוכנית.

13.2 הגדרת תוכנית

1. סובבו את בורר התוכניות לתוכנית המבוקשת.
← "תוכניות", עמוד 21
2. אם תרצו, בצעו התאמה להגדרות התוכנית.
← "התאמת הגדרות תוכנית", עמוד 26

13.3 התאמת הגדרות תוכנית

- דרישה:** הוגדרה תוכנית.
← "הגדרת תוכנית", עמוד 26
- ◀ התאימו את הגדרות התוכנית.
← "לחצנים", עמוד 20
- הערה:** הגדרות התוכנית לא יישמרו באופן קבוע עבור התוכנית.

13.4 טעינת כביסה

- הערה:** כדי למנוע היווצרות קמטים, שימו לב לעומס המרבי של התוכניות.
← "תוכניות", עמוד 21

דרישות

- הכביסה מוכנה וממוינת.
← "כביסה", עמוד 25
- התוף ריק.

2. דחף קדימה את עזר המינון.

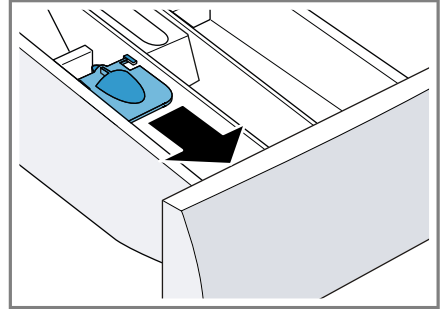

3. קפל את עזר המינון כלפי מטה ונעל אותו במקומו.

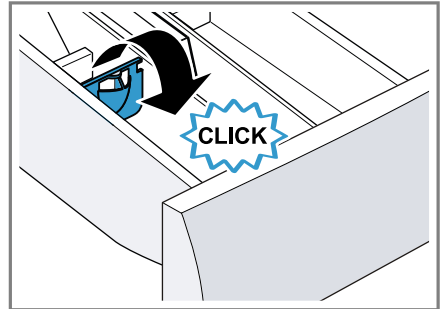

4. סגור את מגירת חומר הכביסה.

13.7 מילוי של חומר כביסה וחומר טיפול

הערות

- אל תשתמש בעזר המינון לנוזל כביסה עבור ג'ל כביסה, אבקת כביסה, כביסה מקדימה פעילה או זמן סיום.
 - שימו לב להוראות באשר לחומר הכביסה ולמרכך הכביסה – עמוד 25.
1. משכו החוצה את מגירת חומרי הכביסה.
 2. מלאו חומר כביסה.
 3. אם תרצו, מלאו את חומר הטיפוח.
 4. דחפו פנימה את מגירת חומרי הכביסה.

13.8 התחלת תוכנית

דרישה: הוגדרה תוכנית.
← "הגדרת תוכנית", עמוד 26

- ◀ לחצו על **Start / Reload**.
- ✓ התוף מסתובב ומתבצע זיהוי טעינה, שעשוי לארוך עד 2 דקות, ולאחריו המים זורמים פנימה.
- ✓ משך התוכנית או שעת הסיום של התוכנית מופיעים בתצוגה.
- ✓ לאחר סיום התוכנית, התצוגה מראה: End.

13.9 הוספת כביסה

לאחר תחילת התוכנית ניתן להוציא או להוסיף כבסים, לפי מצב התוכנית.

1. לחצו על **Start / Reload**.
המכשיר מושהה.

הערה: אם ברצונכם להוסיף כבסים, שימו לב להנחיות בתצוגה.

- ← "תצוגה", עמוד 19
 - ← "תצוגה", עמוד 19
2. פתחו את הדלת.
 3. הכניסו או הוציאו את הכביסה.
 4. סגרו את הדלת.
 5. לחצו על **Start / Reload**.

13.10 ביטול תוכנית

1. לחצו על **Start / Reload**.
 2. פתחו את הדלת.
- כאשר הטמפרטורה ומפלס המים גבוהים, הדלת נותרת נעולה מסיבות בטיחות.
- כאשר הטמפרטורה גבוהה, הפעילו את **Rinse**.
 - כאשר מפלס המים גבוה, הפעילו את התוכנית **Spin** או הגדירו תוכנית מתאימה לשאיבת המים החוצה.
- ← "תוכניות", עמוד 21
3. הוציאו את הכבסים.
 - ← "הסרת כביסה", עמוד 27

13.11 הסרת כביסה

1. פתחו את הדלת.
2. הוציאו את הכבסים מן התוף.

13.12 כיבוי המכשיר

1. העבר את בורר התוכניות למצב ○.

2. סגור את ברז המים.
3. יבש את שרוול הגומי בניגוב והרחק גופים זרים.

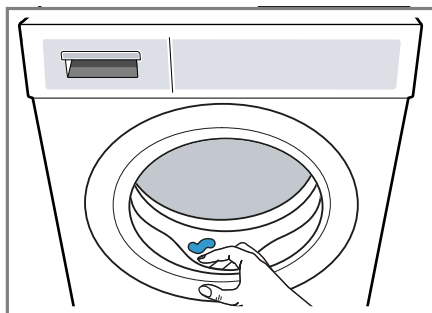



4. השאירו את דלת המכשיר ואת מגירת חומרי הכביסה פתוחות, כדי לאפשר לשיירי מים להתייבש.

14 נעילה מפני ילדים



אבטח את מכשירך מפני הפעלה בשוגג של הבקרים.

14.1 הפעלת הנעילה מפני ילדים

- ◀ לחץ על שני הלחצנים  3s למשך 3 שניות בקירוב.
- ✓  מופיע בתצוגה.
- ✓ הבקרים נעולים.
- ✓ נעילת הבטיחות בפני ילדים נשארת פעילה גם לאחר כיבוי המכונה ובהפסקות חשמל.

14.2 ביטול הנעילה מפני ילדים

דרישה: כדי להשבית את נעילת הבטיחות בפני ילדים, יש להפעיל את המכשיר.

- ◀ לחץ על שני הלחצנים  3s למשך 3 שניות בקירוב.
- ✓  נכבה בתצוגה.

15 הגדרות בסיסיות

תוכלו להתאים את ההגדרות הבסיסיות של מכשירכם לפי צרכיכם.

15.1 סקירת ההגדרות בסיסיות

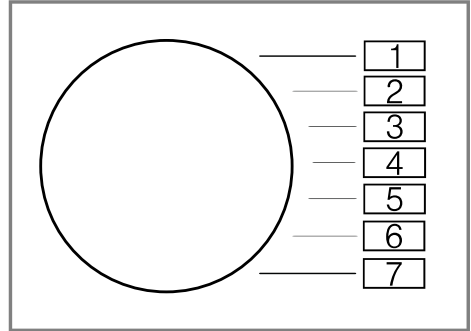

| תיאור | ערך | מיקום תוכנית | הגדרה בסיסית |
|--|--|--------------|--------------------|
| הגדר את עוצמת השמע של האות לאחר סיום התוכנית. | 0 (כבוי) 1 (שקט) 2 (בינוני) 3 (חזק) 4 (חזק מאוד) | 2 | אות סיום |
| הגדר את עוצמת הקול של האות בעת לחיצה על הלחצנים. | 0 (כבוי) 1 (שקט) 2 (בינוני) 3 (חזק) 4 (חזק מאוד) | 3 | אות לחצנים |
| הפעל או כבה את התזכורת לניקוי התוף. | On (פועל) OFF (כבוי) | 4 | תזכורת ניקוי תוף |
| הצג את המספר של התוכנית שהסתיימה. | 42 ¹ | 5 | מונה תוכניות |
| | | | ¹ דוגמה |

17 ניקוי ותחזוקה

נקו וטפלו במכשיר בקפידה על מנת שהוא יתפקד לאורך זמן.

17.1 ניקוי התוף

⚠ **זהירות**
סכנת פציעה!

כביסה קבועה בטמפרטורות נמוכות וחוסר אורור של המכשיר עלולים לפגוע בתוף ולגרום לפציעה.

- ▶ הפעל באופן קבוע את התוכנית לניקוי התוף או שטוף אותו בטמפרטורה של 60°C לפחות.
- ▶ אפשר למכשיר להתייבש לאחר כל שימוש כאשר הדלת ומגירת חומרי הניקוי פתוחים.

▶ הפעילו את התוכנית **Drum Clean** ללא פריטי כביסה ועם אבקת כביסה המכילה חומר הלבנה.

17.2 ניקוי מגירת חומר הכביסה

1. משכו החוצה את מגירת חומרי הכביסה.
2. דחפו מטה את הרכיב והסירו את מגירת חומרי הכביסה.

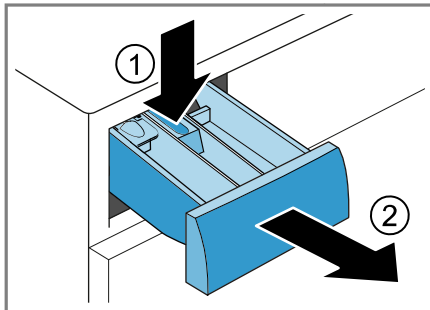

15.2 שינוי ההגדרות הבסיסיות

1. העבר את בורר התוכניות למיקום 1.

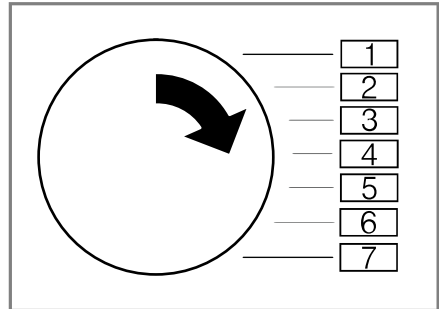

2. לחץ על **Spin Speed** ובו-זמנית העבר את בורר התוכניות למיקום 2.
- ✓ התצוגה מראה את הערך הממשי.
3. העבר את בורר התוכניות למיקום המבוקש.
- ← "סקירת ההגדרות בסיסיות", עמוד 29.
4. כדי לשנות את הערך, לחץ על .
5. כדי לשמור את השינוי, כבה את המכשיר.

16 מונה התוכניות

מונה התוכניות מציג את מספר התוכניות שהושלמו.

16.1 קריאת מונה התוכניות

1. הגדירו את התוכנית למצב 1.
2. לחצו על **Spin Speed**, ובה בעת העבירו את התוכנית למצב 2.
3. הגדירו את התוכנית למצב 5.

6. נקו את הפתח של מגירת חומרי הכביסה.

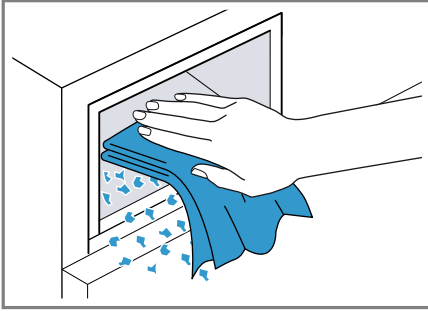

7. דחפו פנימה את מגירת חומרי הכביסה.

17.3 ניקוי משאבת התמיסה

נקו את משאבת הניקוז בקביעות, אך לפחות פעם בשנה, וכן במקרה של תקלות כגון סתימות או רעשים פנימיים.

ריקון משאבת התמיסה

1. סגרו את ברז המים.
2. כבו את המכשיר.
← "כיבוי המכשיר", עמוד 27
3. נתקו את תקע החשמל של המכשיר מרשת החשמל.
4. פתחו והסירו את דלתית התחזוקה.

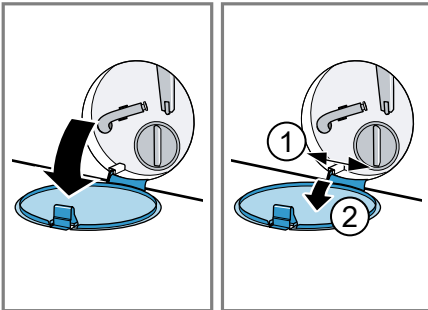

3. שלפו את הרכיב מלמטה למעלה.

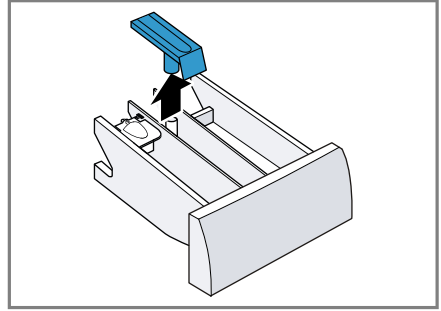

4. נקו את מגירת חומרי הכביסה והרכיב במים ובמברשת והניחו להם להתייבש.

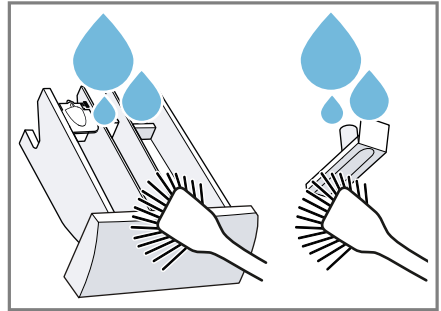

5. התקינו את הרכיב וקבעו אותו במקומו.

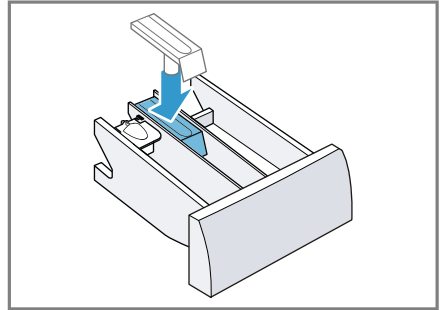

8. פתחו את המכסה בלחיצה.

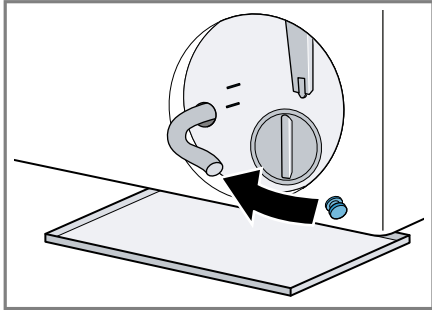

9. הצמידו את צינור הריקון לתפס.

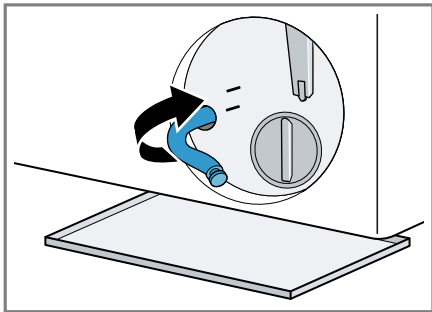

5. דחפו כלי קיבול גדול די הצורך מתחת לפתח.

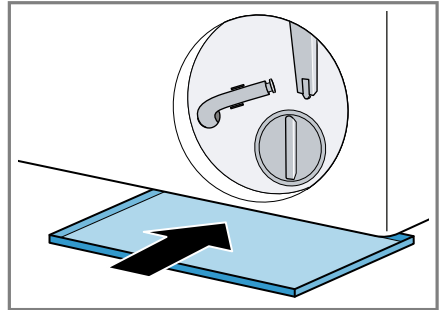

6. הוציאו את צינור הריקון מהתפס.

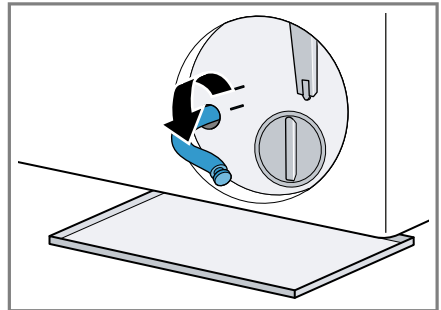

ניקוי משאבת התמיסה

דרישה: משאבת התמיסה ריקה. *עמוד 31*

1. מכיוון שעדין עלולה להישאר שארית מים במשאבת התמיסה, סובבו והוציאו את מכסה המשאבה בזהירות.

- לכלוכים גסים עלולים לתקוע את רכיב המסנן במעטפת המשאבה. שחרר לכלוך והסר את קרב המסנן.

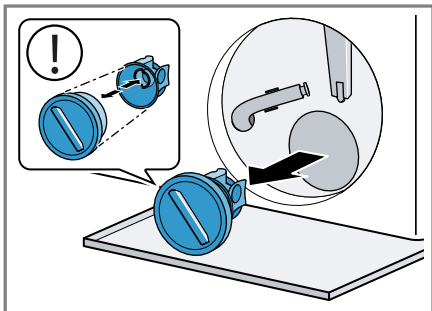

7. **⚠ זהירות - סכנת צריבה! תמיסת הכביסה מתחממת בעת שטיפה בטמפרטורות גבוהות.**

אין לגעת בתמיסת הכביסה החמה.

כדי לאפשר לתמיסת הכביסה לזרום אל כלי הקיבול, משכו והוציאו את המכסה.

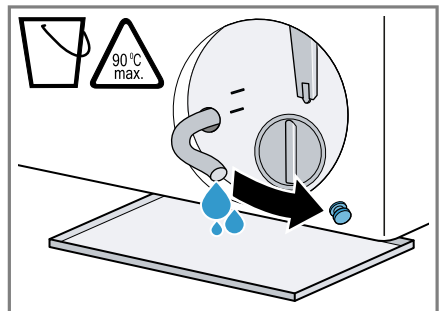

2. נקו את חלל הפנים, את ההברגה של מכסה המשאבה ואת בית המשאבה.

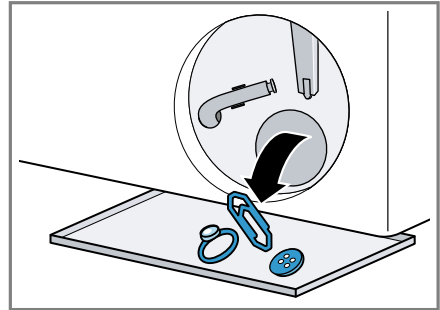

- מכסה המשאבה מורכב משני רכיבים הניתנים לפירוק לצורך ניקוי.
 3. ודא שהמדחף של משאבת התמיסה מסתובב בחופשיות.
 4. הכניסו את מכסה המשאבה למקומו. – ודא כי רכיבי מכסה המשאבה מותקנים כראוי.

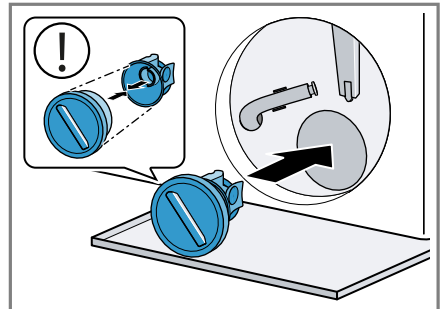

5. סובבו את מכסה המשאבה עד למעצור.

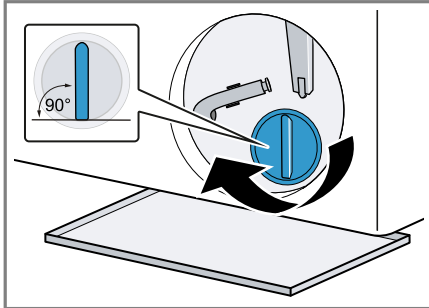

- הידית של מכסה המשאבה חייבת לעמוד בצורה אנכית.
 6. הכניסו את דלתית התחזוקה למקומה וסגרו אותה.

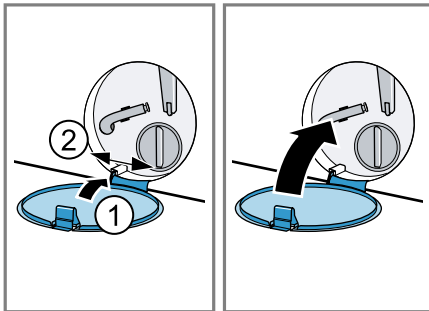

לפני הכביסה הבאה

כדי למנוע זרימה של תכשיר כביסה לא משומש אל הביוב, הפעילו תוכנית שאיבה מתאימה לאחר שרוקנתם את משאבת התמיסה.

1. פתחו את ברו המים.
 2. חברו את תקע החשמל.
 3. הדליקו את המכשיר.
 4. מלא ליטר אחד של מים בתא II.
 5. בחרו תוכנית מתאימה לשאיבת המים.
- ← "תוכניות", עמוד 21

18 פתרון בעיות



ניתן לתקן בעיות קלות במכשיר בעצמכם. קראו מידע על פתרון תקלות לפני שאתם פונים לשירות הלקוחות שלנו. כך תימנעו מעלויות מיותרות.

⚠ אזהרה

סכנת התחשמלות!

- תיקונים שבוצעו באופן לקוי מהווים סכנה.
- יש לאפשר אך ורק לטכנאים מיומנים לבצע תיקונים במכשיר.
- השתמשו אך ורק בחלקי חילוף מקוריים בעת תיקון המכשיר.
- אם כבל החשמל של מכשיר זה פגום, הוא יוחלף על-ידי היצרן, שירות הלקוחות של היצרן או איש בעל הסמכה דומה כדי למנוע סיכון.

| תקלה | סיבה ופתרון בעיות |
|--------------------|--|
| התצוגה כבויה ו-▶▶▶ | מצב החיסכון באנרגיה פעיל. <ul style="list-style-type: none"> ◀ לחץ על לחצן כלשהו. ✓ התצוגה נדלקת מחדש. |
| "E:30 / -80" | צינור הביוב או צינור ניקוז המים סתום. <ul style="list-style-type: none"> ◀ נקה את צינור הביוב ואת צינור ניקוז המים. |
| | צינור הניקוז או מוצא ניקוז המים קרוע או חסום. <ul style="list-style-type: none"> ◀ ודאו שצינור הביוב וצינור ניקוז המים אינם מקופלים או מחוצים. |
| | צינור ניקוז המים חובר גבוה מדי. <ul style="list-style-type: none"> ◀ התקן את צינור ניקוז המים בגובה של 1 מטר לכל היותר. |
| | הארכה לא מאושרת המותקנת על צינור ניקוז המים. <ul style="list-style-type: none"> ◀ פרק את ההארכות הבלתי מאושרות מצינור ניקוז המים. ← "חיבור המכשיר", עמוד 12 |
| | משאבת התמיסה סתומה. <ul style="list-style-type: none"> ◀ ← "ניקוי משאבת התמיסה", עמוד 31 |
| | מכסה המשאבה אינו מורכב כראוי. <ul style="list-style-type: none"> ◀ חבר יחד כראוי את חלקי מכסה המשאבה. |
| | מכסה המשאבה אינו מוברג במלואו. <ul style="list-style-type: none"> ◀ וודאו שמכסה המשאבה מוברג במכשיר עד הסוף. הידית של מכסה המשאבה חייבת לעמוד בצורה אנכית. |
| | מינון חומר הכביסה גבוה מדי. <ul style="list-style-type: none"> ◀ אמצעי מידי: ערבב כף של מרכז כביסה עם 0.5 ליטר מים ומלא את התערובת בתא השמאלי (לא במקרה של אריגי מחנאות, ביגוד ספורט, ונוצות). ◀ בהליך הכביסה הבא עם אותה קיבולת טעינה, הפחת את כמות חומר הכביסה. |



| סיבה ופתרון בעיות | תקלה |
|--|--|
| <p>מערכת בקרת חוסר האיזון עצרה את הסחיטה עקב פיזור כביסה לא שווה. ◀ פזר מחדש את הכביסה בתוף.</p> <p>הערה: ככל שהדבר אפשרי, הנח פריטי כביסה גדולים וקטנים יחד בתוף. פריטי כביסה בגדלים שונים מתפזרים טוב יותר בעת הסחיטה.</p> | <p>"E:60 / -2B"</p> |
| <p>לחץ הים נמוך. לא ניתן לתקן.</p> <p>המסננים באספקת המים סתומים. ◀ נקה את המסננים באספקת המים.</p> | <p>"E:30 / -10" ו/או </p> |
| <p>ברז המים סגור. ◀ פתח את ברז המים.</p> | |
| <p>צינור אספקת המים מקופל או מחוץ. ◀ ודא שצינור אספקת המים אינו מקופל או מחוץ.</p> | |
| <p>תקלה במערכת מדידת מפלס המים. הערה: עם הודעת שגיאה זו המכשיר מתחיל בתהליך שאיבה.</p> <ol style="list-style-type: none"> ראשית יש להמתין כ-5 דקות עד לסיום תהליך השאיבה. כדי לאפס את הודעת השגיאה, כבו את המכשיר. הפעילו שוב את המכשיר. אם הודעת השגיאה מוצגת שוב, צרו קשר עם שירות הלקוחות. <p>◀ "שירות לקוחות", עמוד 43</p> | |
| <p>מערכת בקרת המתח מזהה נפילות מתח אסורות. ◀ אין פתרון.</p> <p>הערה: כאשר אספקת המתח מתייצבת, התוכנית ממשיכה כרגיל.</p> | <p>: ייבהב.</p> |
| <p>נפילת מתח עלולה לגרום להארכת התוכנית. לא ניתן לתקן.</p> | |
| <p>הטמפרטורה גבוהה מדי. ◀ המתן עד שהטמפרטורה יורדת. ◀ "ביטול תוכנית", עמוד 27</p> | <p> דולק.</p> |
| <p>מפלס המים גבוה מדי. ◀ בחרו תוכנית מתאימה לניקוז המים. ◀ "תוכניות", עמוד 21</p> | |
| <p>הדלת אינה סגורה. ◀ סגור את הדלת.</p> | <p> מהבהב.</p> |
| <p>כביסה נתפסה בדלת. ◀ הסר את הכביסה שנתפסה.</p> | |

| סיבה ופתרון בעיות | תקלה |
|---|------------------------|
| <p>מינון חומר הכביסה גבוה מדי. ◀ בהליך הכביסה הבא עם אותה קיבולת טעינה, הפחת את כמות חומר הכביסה.</p> | "E:30/-20" |
| <p>הוספו מים נוספים. ◀ אין למלא מים נוספים במכשיר בזמן ההפעלה.</p> <p>השסתום המגנטי פגום. ◀ פנה לשירות הלקוחות. ← "שירות לקוחות", עמוד 43</p> | |
| <p>תקלה ◀ פנו לשירות הלקוחות. ← "שירות לקוחות", עמוד 43</p> | כל קודי השגיאה האחרים. |
| <p>תקע החשמל של כבל החשמל אינו מחובר. ◀ חברו את המכשיר לרשת החשמל.</p> <p>נתיך הבטיחות בתיבת הנתיכים נפל. ◀ בדקו את הנתיך בתיבת הנתיכים.</p> <p>אספקת החשמל נותקה. ◀ בדקו האם תאורת המטבח או המכשירים האחרים פועלים.</p> | המכשיר לא פועל. |
| <p>▶▶▶ Start / Reload לא נלחץ. ◀ לחץ על ▶▶▶ Start / Reload.</p> <p>הדלת אינה סגורה. ◀ סגור את הדלת.</p> | התוכנית אינה מתחילה. |
| <p>הנעילה מפני ילדים מופעלת. ◀ בטל את הנעילה מפני ילדים. ← "ביטול הנעילה מפני ילדים", עמוד 28</p> | |
| <p>⊕ Finish in מופעל. ◀ בדוק אם ⊕ Finish in הופעל. ← "לחצנים", עמוד 20</p> | |
| <p>כביסה נתפסה בדלת. ◀ הסר את הכביסה שנתפסה.</p> | |
| <p>הטמפרטורה גבוהה מדי. ◀ המתן עד שהטמפרטורה יורדת. ◀ ביטול תוכנית. ← "ביטול תוכנית", עמוד 27</p> | לא ניתן לפתוח את הדלת. |
| <p>מפלס המים גבוה מדי. ◀ בחרו תוכנית מתאימה לניקוז המים. ← "תוכניות", עמוד 21</p> | |
| <p>הספקת חשמל. ◀ פתח את הדלת באמצעות שחרור החירום. ← "שחרור חירום", עמוד 42</p> | |

| סיבה ופתרון בעיות | תקלה |
|---|---|
| <p>צינור הביוב או צינור ניקוז המים סתום. ◀ נקה את צינור הביוב ואת צינור ניקוז המים.</p> | <p>תמיסת הכביסה אינה מתנקזת.</p> |
| <p>צינור הניקוז או מוצא ניקוז המים קרוע או חסום. ◀ ודאו שצינור הביוב וצינור ניקוז המים אינם מקופלים או מחוצים.</p> | |
| <p>משאבת התמיסה סתומה. ◀ ◀ "ניקוי משאבת התמיסה", עמוד 31</p> | |
| <p>צינור ניקוז המים חובר גבוה מדי. ◀ התקן את צינור ניקוז המים בגובה של 1 מטר לכל היותר.</p> | |
| <p>מכסה המשאבה אינו מורכב כראוי. ◀ חבר יחד כראוי את חלקי מכסה המשאבה.</p> | |
| <p>מינון חומר הכביסה גבוה מדי. ◀ אמצעי מידי: ערבב כף של מרכז כביסה עם 0.5 ליטר מים ומלא את התערובת בתא השמאלי (לא במקרה של אריגי מחנאות, ביגוד ספורט, ונוצות). ◀ בהליך הכביסה הבא עם אותה קיבולת טעינה, הפחת את כמות חומר הכביסה.</p> | |
| <p>הארכה לא מאושרת המותקנת על צינור ניקוז המים. ◀ פרק את ההארכות הבלתי מאושרות מצינור ניקוז המים. ◀ "חיבור המכשיר", עמוד 12</p> | |
| <p>מכסה המשאבה אינו מוברג במלואו. ◀ וודאו שמכסה המשאבה מוברג במכשיר עד הסוף. הידית של מכסה המשאבה חייבת לעמוד בצורה אנכית.</p> | |
| <p>▶▶▶ Start / Reload לא נלחץ. ◀ לחץ על ▶▶▶ Start / Reload.</p> | <p>אין כניסת מים. חומר הכביסה אינו נמהל במי הכביסה.</p> |
| <p>המסננים באספקת המים סתומים. ◀ נקה את המסננים באספקת המים.</p> | |
| <p>ברז המים סגור. ◀ פתח את ברז המים.</p> | |
| <p>צינור אספקת המים מקופל או מחוץ. ◀ ודא שצינור אספקת המים אינו מקופל או מחוץ.</p> | |
| <p>מערכת בקרת חוסר איוון מתקנת חוסר איוון על-ידי פעולות פיזור מרובות של הכביסה. ◀ אין תקלה - לא דרושה כל פעולה.</p> | <p>סחיתות מרובות.</p> |
| <p>הערה: בעת הטעינה, הנח במידת האפשר פריטי כביסה גדולים וקטנים יחד בתוף. פריטי כביסה בגדלים שונים מתפזרים טוב יותר בעת הסחיטה.</p> | |

| סיבה ופתרון בעיות | תקלה |
|---|---|
| <p>סיום התוכנית ימוטב באופן אלקטרוני. הדבר עשוי להוביל לשינוי במשך התוכנית.</p> <p>◀ אין תקלה - לא דרושה כל פעולה.</p> | <p>משך התוכנית משתנה בעת תהליך הכביסה.</p> |
| <p>מערכת בקרת חוסר איזון מתקנת חוסר איזון על-ידי פעולות פיזור מרובות של הכביסה.</p> <p>◀ אין תקלה - לא דרושה כל פעולה.</p> | |
| <p>הערה: בעת הטעינה, הנח במידת האפשר פריטי כביסה גדולים וקטנים יחד בתוף. פריטי כביסה בגדלים שונים מתפזרים טוב יותר בעת הסחיטה.</p> | |
| <p>בעת הצטברות של קצף רב מדי, מערכת בקרת הקצף מכבה הליך שטיפה.</p> <p>◀ אין תקלה - לא דרושה כל פעולה.</p> | |
| <p>המים נמצאים מתחת לתחום הגלוי לעין.</p> <p>◀ אין תקלה - לא דרושה כל פעולה.</p> <p>◀ אין למלא מים נוספים במכשיר בזמן ההפעלה.</p> | <p>לא ניתן לראות מים בתוף.</p> |
| <p>הסיבה לכך היא בדיקת מנוע פנימית.</p> <p>◀ אין תקלה - לא דרושה כל פעולה.</p> | <p>התוף מתטלטל לאחר התחלת התוכנית.</p> |
| <p>הרכיב בתא ☸ סתום.</p> <p>◀ ← "ניקוי מגירת חומר הכביסה", עמוד 30</p> | <p>ניתן למצוא שיירי מים בתא ☸.</p> |
| <p>המכשיר אינו מאוזן כהלכה.</p> <p>◀ ← "יישור המכשיר", עמוד 13</p> <p>רגליות המכשיר אינן מקובעות.</p> <p>◀ קבע את רגליות המכשיר.</p> <p>◀ ← "יישור המכשיר", עמוד 13</p> | <p>רעידות ותנועות של המכשיר במהלך הסחיטה.</p> |
| <p>מאבטחי ההובלה לא הוסרו.</p> <p>◀ ← "הסרת אבטחי הובלה", עמוד 11.</p> | |
| <p>זיהוי קיבולת הטעינה פעיל.</p> <p>◀ אין תקלה, לא דרושה כל פעולה.</p> <p>הערה: זיהוי קיבולת הטעינה עשוי לארוך עד 2 דקות.</p> | <p>התוף מסתובב, מים אינם זורמים פנימה.</p> |
| <p>מינון חומר הכביסה גבוה מדי.</p> <p>◀ אמצעי מידי: ערבב כף של מרכז כביסה עם 0.5 ליטר מים ומלא את התערובת בתא השמאלי (לא במקרה של אריגי מחנאות, ביגוד ספורט, ונוצות).</p> <p>◀ בהליך הכביסה הבא עם אותה קיבולת טעינה, הפחת את כמות חומר הכביסה.</p> | <p>הצטברות קצף רב.</p> |
| <p>הוגדרה מהירות סחיטה נמוכה מדי.</p> <p>◀ בהליך הכביסה הבא, הגדר מהירות סחיטה גבוהה יותר.</p> | <p>לא ניתן להגיע למהירות סיבוב גבוהה.</p> |
| <p>Easy Iron ☸ מופעל.</p> <p>◀ בחר את התוכנית המתאימה לסוג האריג.</p> | |

| סיבה ופתרון בעיות | תקלה |
|---|---|
| <p>מערכת בקרת האיזון מפצה על חוסר האיזון על ידי הפחתת מהירות הסיבוב.</p> <p>◀ פזר מחדש את הכביסה בתוף.</p> <p>הערה: ככל שהדבר אפשרי, הנח פריטי כביסה גדולים וקטנים יחד בתוף. פריטי כביסה בגדלים שונים מתפזרים טוב יותר בעת הסחיטה.</p> <p>◀ התחל את התוכנית Spin.</p> | <p>לא ניתן להגיע למהירות סיבוב גבוהה.</p> |
| <p>צינור הביוב או צינור ניקוז המים סתום.</p> <p>◀ נקה את צינור הביוב ואת צינור ניקוז המים.</p> <p>צינור הניקוז או מוצא ניקוז המים קרוע או חסום.</p> <p>◀ ודאו שצינור הביוב וצינור ניקוז המים אינם מקופלים או מחוצים.</p> | <p>תוכנית הסחיטה אינה מתחילה.</p> |
| <p>מערכת בקרת חוסר האיזון עצרה את הסחיטה עקב פיזור כביסה לא שווה.</p> <p>◀ פזר מחדש את הכביסה בתוף.</p> <p>הערה: ככל שהדבר אפשרי, הנח פריטי כביסה גדולים וקטנים יחד בתוף. פריטי כביסה בגדלים שונים מתפזרים טוב יותר בעת הסחיטה.</p> <p>◀ התחל את התוכנית Spin.</p> | <p>רעשי רשרוש ושריקה.</p> |
| <p>מים זורמים תחת לחץ לתוך מגירת חומר הכביסה.</p> <p>◀ אין תקלה - רעשי פעולה רגילים.</p> <p>המכשיר אינו מאוזן כהלכה.</p> <p>◀ ◀ "יישור המכשיר", עמוד 13</p> <p>רגליות המכשיר אינן מקובעות.</p> <p>◀ קבע את רגליות המכשיר.</p> <p>◀ "יישור המכשיר", עמוד 13</p> | <p>רעשים חזקים במהלך הסחיטה.</p> |
| <p>מאבטחי ההובלה לא הוסרו.</p> <p>◀ ◀ "הסרת אבטוחי הובלה", עמוד 11.</p> <p>גוף זר חדר למשאבת התמיסה.</p> <p>◀ ◀ "ניקוי משאבת התמיסה", עמוד 31</p> | <p>רעשי שקשוק, רשרוש במשאבת התמיסה.</p> |
| <p>משאבת התמיסה פעילה, תמיסת הכביסה מנוקזת.</p> <p>◀ אין תקלה - רעשי פעולה רגילים.</p> | <p>רעש יניקה קצבי.</p> |
| <p>מהירות הסחיטה גבוהה מדי.</p> <p>◀ בהליך הכביסה הבא, הגדר מהירות סחיטה נמוכה יותר.</p> <p>קיבולת טעינה גדולה מדי.</p> <p>◀ בהליך הכביסה הבא, הקטן את קיבולת הטעינה.</p> | <p>הצטברות קמטים.</p> |
| <p>נבחרה תוכנית שאינה מתאימה לסוג האריגים.</p> <p>◀ בחר את התוכנית המתאימה לסוג האריג.</p> | |

| סיבה ופתרון בעיות | תקלה |
|--|--|
| <p>כמות גדולה מדי של חומר כביסה / מרכז כביסה במגירת חומר הכביסה.</p> <p>◀ בעת מינון של נוזל כביסה ושל מרכז כביסה, ציית לסימונים במגירת חומר הכביסה ואל תמנן יתר על המידה.</p> | <p>חומר כביסה או מרכז כביסה מטפטפים מהשרוול ונאספים על הדלת או בקפל של השרוול.</p> |
| <p>הוגדרה מהירות סחיטה נמוכה מדי.</p> <p>◀ בהליך הכביסה הבא, הגדר מהירות סחיטה גבוהה יותר.</p> <p>◀ התחל את התוכנית Spin.</p> | <p>תוצאת הסחיטה אינה מספקת. הכביסה רטובה מדי / לחה מדי.</p> |
| <p>Easy Iron מופעל. </p> | |
| <p>◀ בחר את התוכנית המתאימה לסוג האריג.</p> | |
| <p>צינור הביוב או צינור ניקוז המים סתום.</p> <p>◀ נקה את צינור הביוב ואת צינור ניקוז המים.</p> | |
| <p>צינור הניקוז או מוצא ניקוז המים קרוע או חסום.</p> <p>◀ ודאו שצינור הביוב וצינור ניקוז המים אינם מקופלים או מחוצים.</p> | |
| <p>מערכת בקרת חוסר האיזון עצרה את הסחיטה עקב פיזור כביסה לא שווה.</p> <p>◀ פזר מחדש את הכביסה בתוף.</p> | |
| <p>הערה: ככל שהדבר אפשרי, הנח פריטי כביסה גדולים וקטנים יחד בתוף. פריטי כביסה בגדלים שונים מתפזרים טוב יותר בעת הסחיטה.</p> <p>◀ התחל את התוכנית Spin.</p> | |
| <p>מערכת בקרת האיזון מפצה על חוסר האיזון על ידי הפחתת מהירות הסיבוב.</p> <p>◀ פזר מחדש את הכביסה בתוף.</p> | |
| <p>הערה: ככל שהדבר אפשרי, הנח פריטי כביסה גדולים וקטנים יחד בתוף. פריטי כביסה בגדלים שונים מתפזרים טוב יותר בעת הסחיטה.</p> <p>◀ התחל את התוכנית Spin.</p> | |
| <p>חומר כביסה עשוי להכיל חומרים שאינם ממסים במים, שעלולים להצטבר על הכביסה.</p> <p>◀ התחל את התוכנית Rinse .</p> | <p>משקעי חומר כביסה על הכביסה הרטובה.</p> |
| <p>חומר כביסה עשוי להכיל חומרים שאינם ממסים במים, שעלולים להצטבר על הכביסה.</p> <p>◀ הברש את הכביסה לאחר הכיבוס והייבוש.</p> | <p>משקעי חומר כביסה על הכביסה היבשה.</p> |
| <p>צינור אספקת המים אינו מחובר כהלכה / בחוזקה.</p> <p>1. חבר את צינור אספקת המים כהלכה.</p> <p>← "חיבור צינור אספקת המים", עמוד 12</p> <p>2. הדק את ההברגה.</p> | <p>מים דולפים מצינור אספקת המים.</p> |

| סיבה ופתרון בעיות | תקלה |
|---|---|
| <p>צינור ניקוז המים פגום. ◀ החלף את צינור ניקוז המים הפגום.</p> | <p>מים דולפים מצינור ניקוז המים.</p> |
| <p>צינור ניקוז המים אינו מחובר כהלכה. ◀ חבר את צינור ניקוז המים כהלכה. ← "סוגי חיבור לניקוז מים", עמוד 13</p> | |
| <p>לחות ומשקעי חומר כביסה עלולים לזרז הופעה של בקטריות. ◀ ← "ניקוי התוף", עמוד 30 ◀ כאר אינך משתמש במכשיר, השאר את הדלת ואת מגירת חומר הניקוי פתוחה כדי לאפשר לשיירי מים להתייבש.</p> | <p>הצטברו ריחות במכשיר.</p> |
| <p>טיפות מים מהתוף או מהדלת הרטיבו את הבדים. הטיפות הן תוצאה של עיבוי האדים או שאריות לחות מתוכנית הכביסה הקודמת. ◀ גהצו את הבדים או תלו אותם לייבוש.</p> | <p>כתמי לחות נוצרו על הבדים לאחר סיום התוכנית 🧺 smartFinish</p> |
| <p>תוכנית זו אינה משתמשת במרכז כביסה. ◀ בדקו לפני הכביסה אם מיועד מרכז כביסה לתוכנית שנבחרה. ← "תוכניות", עמוד 21</p> | <p>מרכז כביסה נותר במגירת חומרי הניקוי.</p> |
| <p>לכלוך בדלת או בשרוול פוגע באיטום. ◀ נקו את הדלת ואת השרוול.</p> | <p>מים זולגים החוצה מתחת לדלת.</p> |

19.2 התקנת מאבטחי הובלה

כדי למנוע נזקי הובלה, אבטחו את המכשיר לפני ההובלה באמצעות מנעולי האבטחה.
1. הסירו את 4 מכסי המגן באמצעות מברג.

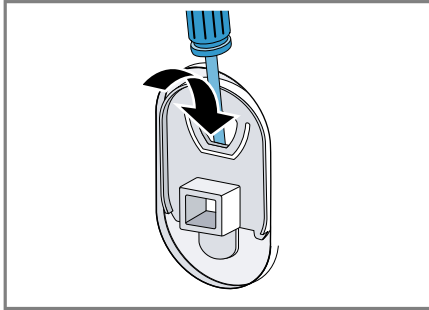

שמרו את מכסי המגן.
2. התקנת 4 מנעולי האבטחה להובלה.
← "הסרת אבטחי הובלה", עמוד 11

19.3 החזרת המכשיר לשימוש

← למידע נוסף ראו
← "התקנה וחיבור", עמוד 10 ו-
← "התחלת הליך כביסה ריק", עמוד 17.

19.4 השלכת המכשיר הישן

ניתן להשתמש מחדש בחומרי גלם יקרי ערך באמצעות מיחזור.

⚠ אזהרה

סכנה לנזק בריאות!

ילדים עלולים להילכד במכשיר ולהיקלע לסכנת חיים.

- ← אין להתקין את המכשיר מאחורי דלת, משום שזה עשוי לחסום את דלת המכשיר או למנוע את פתיחתה המלאה.
- ← במכשירים שיצאו מכלל שימוש, יש לנתק את כבל החשמל. לאחר מכן יש לחתוך את הכבל ולגרום נזק לנעילת דלת המכשיר שאינו מאפשר תיקון כך שדלת המכשיר לא תיסגר עוד.

1. נתקו את המכשיר מהחשמל.
2. חתכו את כבל החשמל.
3. השליכו את המכשיר לאשפה באופן ידידותי לסביבה.

18.1 שחרור חירום

שחרור נעילת הדלת

דרישה: משאבת התמיסה ריקה. ← עמוד 31

1. **שימו לב!** מים דולפים עלולים לגרום נזקים לרכוש.
- ← אין לפתוח את הדלת, אם ניתן לראות מים מבעד לזגוגית.
- משוך בעזרת כלי עבודה את שחרור החירום כלפי מטה ושחרר אותו.

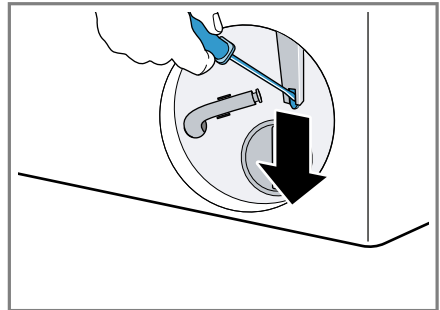

- ✓ מנעול הדלת השתחרר.
- 2. התקן את דלתית התחזוקה ונעל אותה במקומה.
- 3. סגור את דלתית התחזוקה.

19 הובלה, אחסון והשלכה לאשפה

19.1 פירוק המכשיר

1. סגרו את ברז המים.
2. ריקון צינור אספקת המים.
3. כבו את המכשיר.
← "כיבוי המכשיר", עמוד 27
4. שלפו והוציאו את תקע החשמל של המכשיר.
5. נקזו את תמיסת חומר הכביסה.
← "ניקוי משאבת התמיסה", עמוד 31
6. הסירו את הצינורות.

מידע לגבי אופני פינוי האשפה העדכניים
ניתן לקבל אצל הסוחר או במועצה
המקומית או בעירייה.

מכשיר זה עומד בתקנה
האירופית EU/2012/19
להשלכת ציוד חשמלי
ואלקטרוני משומש (WEEE).
התקנה מפרטת את המסגרת
ברחבי האיחוד האירופי
להחזרה ולמחזור של
מכשירים משומשים.



20 שירות לקוחות

מידע מפורט על תקופת האחריות ותנאי
האחריות בארץ תוכלו לקבל משירות
הלקוחות, מהמשווק ובאתר האינטרנט שלנו.
אם אתם פונים לשירות הלקוחות, תזדקקו
למספר המוצר (E-Nr.) ולמספר הייצור
(FD) של המכשיר שלכם.
ניתן להשיג את פרטי הקשר של מרכז שירות
הלקוחות במדריך שירות הלקוחות המצורף,
או באתר האינטרנט שלנו.

20.1 מספר מוצר (E-Nr.) ומספר ייצור (FD)









תוכלו למצוא את מספר המוצר (E-Nr.) ואת
מספר הייצור (FD) על לוחית הדירוג של
המכשיר.

- בהתאם לדגם, לוחית הדירוג ממוקמת:
- בצדה הפנימי של הדלת.
 - בצדו הפנימי של פתח השירות.
 - בגב המכשיר.

רשמו את פרטי המכשיר ואת מספר הטלפון
של מרכז שירות הלקוחות כדי למצוא אותם
שוב במהירות.

21 ערכי צריכה

ערכי הצריכה המצוינים הם נתונים מקורבים בלבד. הערכים משתנים מאלה שצוינו על פי לחץ המים, דרגת הקשיות של המים, טמפרטורת המים הנכנסים, טמפרטורת החדר, סוג הכביסה, כמות הכביסה ודרגת הלכלוך של הכביסה, חומר הכביסה שבשימוש, שינויי מתח ברשת החשמל וההגדרות שנבחרו.

| תוכנית | טמפרטורה (°C) | עומס (ק"ג) | צריכת חשמל (קוט"ש) ¹ | צריכת מים ¹ (לי') | משך התוכנית ¹ (ד:ש) |
|--|---------------|------------|---------------------------------|------------------------------|--------------------------------|
|  Cottons | 20 | 9,0 | 0,350 | 91,0 | 3:30 |
|  Cottons | 40 | 9,0 | 1,250 | 91,0 | 3:30 |
|  Cottons | 60 | 9,0 | 1,350 | 91,0 | 3:30 |
|  Cottons | 90 | 9,0 | 2,300 | 102,0 | 3:00 |
|  Easy Care | 40 | 4,0 | 0,780 | 62,0 | 2:30 |
|  Quick / Mix | 40 | 4,0 | 0,620 | 44,0 | 1:00 |
|  Delicates / Silk | 30 | 2,0 | 0,220 | 36,0 | 0:45 |
|  Wool  | 30 | 2,0 | 0,220 | 41,0 | 0:45 |

¹ ערכים חושבו בהתאם לגרסה התקפה של EN60456

| | |
|-----------------------|--|
| מתח חשמלי | 220-240 וולט, 50-60 הרץ |
| מינימלית | אבטחת התקנה  A 10 |
| הספק נקוב | W 2300 |
| לחץ מים | <ul style="list-style-type: none"> ■ לכל הפחות: 100 kPa (בר) ■ לכל היותר: 1000 kPa (10 בר) |
| אורך צינור אספקת המים | 150 ס"מ |
| אורך צינור ניקוז המים | 150 ס"מ |
| אורך חוט החשמל | 160 ס"מ |

22 מפרטים טכניים

| | |
|-----------------------------|-----------|
| גובה המכשיר | 84,5 ס"מ |
| רוחב מכשיר | 59,7 ס"מ |
| עומק המכשיר | 58,8 ס"מ |
| עומק המכשיר כאשר הדלת סגורה | 63,2 ס"מ |
| עומק המכשיר כאשר הדלת פתוחה | 104,9 ס"מ |
| משקל | 69,4 ק"ג |
| קיבולת טעינה מרבית | 9,0 ק"ג |

BSH Hausgeräte GmbH
Carl-Wery-Straße 34
81739 München, GERMANY
siemens-home.bsh-group.com

Siemens AG במסגרת רישיון הסימן המסחרי של BSH Hausgeräte GmbH מיוצר על-ידי



9001831100 (030117)

he